

VBS | Каталог 2012/2013



Системы креплений и монтажа

THINK CONNECTED.

Техническая поддержка

Техническая поддержка: +7 (495) 510 22 37

факс: +7 (495) 510 22 38

Факс для запросов: +7 (495) 510 22 38

Электронная почта: obo.office@obo.com.ru

Интернет www.obocom.ru



Квалифицированные сотрудники ОВО всегда готовы прийти Вам на помощь! Консультанты ОВО готовы ответить на любые Ваши вопросы и оказать консультационную поддержку. Сервис ОВО:

- компетентный консультант в Вашем регионе
- любая информация по гамме изделий ОВО
- профессиональная консультация по вопросам монтажа
- быстрый доступ ко всей технической информации о продукции ОВО. Также в части близости к клиенту мы хотим быть лучшими!

Содержание

	Раздел проектировщика	5
	Системы распределительных коробок	163
	Системы монтажных коробок	193
	Системы зажимов	205
	Системы пластиковых кабельных вводов	215
	Системы латунных кабельных вводов	249
	Системы крепления кабеля и труб, пластиковые	271
	Системы крепления кабеля и труб, металлические	293
	Специальные системы крепления кабеля и труб	317
	Системы труб	331
	Системы балочных зажимов	345
	Системы профильных реек	359
	Системы зажимных скоб BSS	401
	Винтовые и забивные системы	427
	Справочная информация	447





Семинары VBS OBO: знание из первых рук

Своей широкой программой обучения и семинаров по теме «Системы креплений и монтажа» OBO поддерживает пользователей профессиональными знаниями из первых рук. На них обсуждаются актуальные тенденции, новые технологии, важнейшие нормы и предписания. Высоквалифицированные специалисты предоставляют подробные технические консультации по системам, препятствующим распространению огня, и практические рекомендации по их применению.

Опубликованные условия курсов, информация об изделиях и таблицы параметров

Мы существенно облегчаем жизнь богатством выбора подобранных с учетом практической пользы материалов и поддерживаем Вас уже при проектировании и калькуляции проекта. Сюда относятся:

- Опубликованные условия курсов
- Информация об изделиях
- Памятки
- Таблицы параметров

Эти документы нами постоянно обновляются и могут быть просмотрены через сеть Интернет по адресу www.obocom.ru круглосуточно и бесплатно.

Более подробную информацию по продукции OBO Bettermann Вы можете найти на нашем сайте www.obocom.ru

Доступна информация о системах KTS, BSS, TBS, LFS, EGS и UFS. Благодаря регулярным обновлениям и дополнениям у Вас всегда будет достаточно информации об изделиях OBO. На сайте Вы можете подать заявку на приобретение каталогов с продукцией OBO www.obocom.ru

Содержание

	Раздел проектировщика	5
	Системы распределительных коробок	33
	Системы монтажных коробок	55
	Системы зажимов	63
	Системы пластиковых кабельных вводов	69
	Системы крепления кабеля и труб, пластик	79
	Системы крепления кабеля и труб, металл	95
	Специальные системы крепления кабеля и труб	107
	Системы труб	113
	Системы балочных зажимов	125
	Системы профильных реек	131
	Системы зажимных скоб BSS	139
	Винтовые и забивные системы	145
	Дополнительная информация	152





Контактная коррозия



Контактная коррозия между двумя различными металлами представляет собой серьезную опасность с точки зрения нагрузочной способности и срока службы использованных деталей.

Высота разности потенциалов

Величина контактной коррозии в значительной степени зависит от разницы потенциалов между контактирующими участками. Начиная с разности потенциалов 100 мВ, проявляется контактная коррозия, анодный (электроотрицательный) участник подвергается коррозии. Поэтому "неблагородные" металлы никогда не должны контактировать с "благородными металлами".

Другие критерии контактной коррозии

- Величина электрического сопротивления между контактирующими поверхностями. Чем выше сопротивление, тем меньше контактная коррозия. Положительно при Al и Ti.
- Возникновение электролита. Электролит, например, вода от отпотевания или конденсат, разъедает защитные слои и увеличивает проводимость. Грязь усиливает этот эффект за счет растворенных ионов.
- Длительность воздействия электролита. Чем дольше может действовать электролит, тем сильнее коррозия.
- Соотношение контактирующих поверхностей влияет на плотность тока. Благоприятным является небольшое соотношение «более благородной» и «менее благородной» контактирующей поверхности.

Разность потенциалов

Нормальный потенциал		Практичный ряд напряжений, вода pH 6		Практичный ряд напряжений, искусст. Морская вода pH 7,5	
Металл	мВ	Металл	мВ	Металл	мВ
Медь	+340	Титан	136	Никель	1
Свинец	-126	Латунь MS 63	100	Латунь MS 63	32
Zinn	-140	Медь	94	Медь	-35
Никель	-230	Никель	73	RF сталь 1.4301	-90
Железо	-440	RF сталь	-129	Титан	-156
Цинк	-763	алюминий	-214	Свинец	-304
Титан	-1630	Твердый хром	-294	Твердый хром	-336
алюминий	-1660	Zinn 98	-320	сталь	-380
Магний	-2370	Свинец 99,9	-328	алюминий	-712
сталь	-395				
Цинк	-852				

Контактная коррозия



Климат страны

Деталь материала (большая)		Конструктивный элемент материала (малый)						
Обозначение ОВО	Материал основы Покрытие	FT	VA	AL	CU	MS	Zamak	
Сталь, оцинкованная (FT, FS, DD, G)	DD11/Zn, S234(St37)/Zn, ST4-2/Zn, St500-2/Zn, StW22/Zn, DX51D/Zn	0	0	0	2	1	0	
Нержавеющая сталь V2A, V4A, V5A	1.4301, 1.4310, 1.4401, 1.4404, 1.4571, 1.4529	0	0	1	1	1	0	
Алюминий Al	AlMg3, AlMgSi0.5	0	0	0	2	1	0	
Медь Cu	E-Cu S7, F24, Se-Cu(2.0070), SF-Cu F24, St50-2	1	1	1	0	1	2	
Латунь Ms1	CuZn39Pb3, CuZn40Pb2	0	1	1	1	0	2	
Латунь MS2	CuZn37	0	2	1	1	0	2	
Литье из цинкового сплава под давлением Zamak ZnAlCu1	Z410(GD-ZnAl4Cu1)	1	1	0	3	1	0	

Обозначения

0 опасность контактной коррозии отсутствует

1 небольшая опасность

2 опасность при маленьком соотношении поверхностей (поверхность благородного металла/поверхность неблагородного металла)

3 большая опасность



Контактная коррозия



Промышленная атмосфера

Деталь материала (большая)		Конструктивный элемент материала (малый)						
Обозначение ОВО	Материал основы Покрытие	FT	VA	AL	CU	MS	Zamak	
Сталь, оцинкованная (FT, FS, DD, G)	DD11/Zn, S234(St37)/Zn, ST4-2/Zn, St500-2/Zn, StW22/Zn, DX51D/Zn	0	0	1	3	2	0	
Нержавеющая сталь V2A, V4A, V5A	1.4301, 1.4310, 1.4401, 1.4404, 1.4571, 1.4529	0	0	1	1	1	0	
Алюминий Al	AlMg3, AlMgSi0.5	1	1	0	2	2	0	
Медь Cu	E-Cu S7, F24, Se-Cu(2.0070), SF-Cu F24, St50-2	2	2	3	0	1	2	
Латунь Ms1	CuZn39Pb3, CuZn40Pb2	1	1	2	1	0	1	
Латунь MS2	CuZn37	1	1	3	1	0	1	
Литье из цинкового сплава под давлением Zamak ZnAlCu1	Z410(GD-ZnAl4Cu1)	0	0	0	3	2	0	

Обозначения

0 опасность контактной коррозии отсутствует

1 небольшая опасность

2 опасность при маленьком соотношении поверхностей (поверхность благородного металла/поверхность благородного металла)

3 большая опасность

Контактная коррозия



Морской климат

Деталь материала (большая)		Конструктивный элемент материала (малый)						
Обозначение ОВО	Материал основы Покрытие	FT	VA	AL	CU	MS	Zamak	
Сталь, оцинкованная (FT, FS, DD, G)	DD11/Zn, S234(St37)/Zn, ST4-2/Zn, St500-2/Zn, StW22/Zn, DX51D/Zn	0	1	3	3	2	1	
Нержавеющая сталь V2A, V4A, V5A	1.4301, 1.4310, 1.4401, 1.4404, 1.4571, 1.4529	1	0	3	1	1	0	
Алюминий Al	AlMg3, AlMgSi0.5	3	1	0	2	2	0	
Медь Cu	E-Cu S7, F24, Se-Cu(2.0070), SF-Cu F24, St50-2	2	2	3	0	1	2	
Латунь Ms1	CuZn39Pb3, CuZn40Pb2	1	1	3	1	0	1	
Латунь MS2	CuZn37	1	1	3	1	0	1	
Литье из цинкового сплава под давлением Zamak ZnAlCu1	Z410(GD-ZnAl4Cu1)	0	0	0	3	2	2	

Обозначения

0 опасность контактной коррозии отсутствует

1 небольшая опасность

2 опасность при маленьком соотношении поверхностей (поверхность неблагородного металла/поверхность благородного металла)

3 большая опасность



Испытания защитных покрытий и определение категорий коррозионной стойкости



Испытания покрытий изделий на коррозионную стойкость/испытание в соленой камере

Все компоненты системы должны быть устойчивы к воздействию коррозии в соответствии с требованиями стандарта DIN EN 61537, определяющим требования к кабеленесущим системам. Минимальная толщина слоя цинка определяется при измерении. Классификация приведена в таблице справа. В таблице сверху указана область применения и ожидаемый износ цинка согласно DIN EN ISO 12944.

Испытания типов защитных покрытий и определение категорий коррозионной стойкости

Категории коррозионного действия согласно DIN EN ISO 12944

Категория коррозионного действия	Типичное внутреннее окружение	Типичное внешнее окружение	Коррозионная нагрузка	Средний износ цинка
C 1	Отапливаемые здания с нейтральной атмосферой, например, офисы, склады, школы, гостиницы	-	Не имеет значения	< 0,1 мкм/год
C 2	Неотапливаемые здания с высоким уровнем скопления конденсата, например, склады, спортзалы	Атмосфера с низким уровнем загрязнений. Применение, как правило, за городом.	Малый	0,1 до 0,7 мкм/год
C 3	Производственные помещения с высоким уровнем влажности, например, цеха по производству продуктов питания, прачечные, пивоварни, молокозаводы	Городские и промышленные области со значительной степенью загрязнения диоксидом серы, прибрежные области с низкой солевой нагрузкой	Умеренно	от 0,7 до 2,1 мкм/год
C 4	Химические сооружения, открытые бассейны, лодочные ангары над морской водой	Промышленные помещения и прибрежные области с низкой солевой нагрузкой	Усиленное исполнение	от 2,1 до 4,2 мкм/год
C 5-I	Здания или области с постоянным скоплением конденсата и сильными загрязнениями.	Промышленные помещения с высоким уровнем влажности и в условиях агрессивного атмосферного воздействия.	Особо усиленное исполнение (для промышленного применения)	4,2 до 8,4 мкм/год
C 5-M	Здания или области с постоянным скоплением конденсата и сильными загрязнениями.	Прибрежные области с солевой нагрузкой.	Особо усиленное исполнение (для применения в морских условиях)	> 4,2 до 8,4 мкм/год

Классификация по степени устойчивости к коррозии (из предварительного проекта стандарта DIN EN 61537)

Класс	Материал и типы поверхностей
0*	отсутствует
1	C гальваническим покрытием мин. толщиной до 5 мкм
2	C гальваническим покрытием мин. толщиной до 12 мкм
3	C предварительной гальванической обработкой до степени 275 согласно EN 10327 и EN 10326
4	C предварительной гальванической обработкой до степени 350 согласно EN 10327 и EN 10326
5	C окончательной гальванической обработкой до достижения толщины цинкового слоя (минимум) 45 мкм согласно ISO 1461
6	C окончательной гальванической обработкой до достижения толщины цинкового слоя (минимум) 55 мкм согласно ISO 1461
7	C окончательной гальванической обработкой до достижения толщины цинкового слоя (минимум) 70 мкм согласно ISO 1461
8	C окончательной гальванической обработкой до достижения толщины цинкового слоя (минимум) 85 мкм согласно ISO 1461 (обычно высоколегированная кремнистая сталь)
9A	Нержавеющая сталь, изготовленная в соответствии с ASTM: A 240/A 240M - 95 а обозначение S30403 или EN 10088 Степень 1-4301 без окончательной обработки **
9B	Нержавеющая сталь, изготовленная в соответствии с ASTM: A 240/A 240M - 95 а обозначение S30403 или EN 10088 Степень 1-4301 без окончательной обработки
9C	Нержавеющая сталь, изготовленная в соответствии с ASTM: A 240/A 240M - 95 а обозначение S30403 или EN 10088 Степень 1-4301 с окончательной обработкой **
9D	Нержавеющая сталь, изготовленная в соответствии с ASTM: A 240/A 240M - 95 а обозначение S31603 или EN 10088 Степень 1-4404 с окончательной обработкой**

* Для материалов, не классифицированных по степени устойчивости к коррозии

** Окончательная обработка применяется для улучшения защиты от переходной коррозии и заражения другой стали



Защитные покрытия, предусмотренные для применения в помещениях



Для применения в помещениях и на улице, в условиях агрессивной атмосферы или в особых гигиенических условиях: в зависимости от предъявляемых требований компания ОВО предложит оптимальный вариант обработки поверхности и материала для вашей системы креплений и монтажа. Системы креплений и монтажа от компании ОВО изготавливаются из высококачественных листов стали или стальной проволоки и поставляются с различными вариантами обработки поверхности. Разнообразные методы обработки поверхности обеспечивают оптимальную защиту от коррозии в соответствии с областью применения. Кроме того, имеются также системы креплений и монтажа ОВО из нержавеющей стали.

Монтаж внутри помещения

Для использования в помещениях компания ОВО предлагает системы соединений и креплений с гальванической оцинковкой или конвейерной оцинковкой. Они подходят для сухих помещений без агрессивного воздействия вредных веществ.

Гальваническое цинкование

- электролитическая оцинковка согласно DIN EN 12329
- Средняя толщина покрытия составляет 2,5 - 10 мкм
- согласно директиве RoHS

Детали: профильные шины, зажимные скобы и мелкие детали, такие как винты, подкладные шайбы и гайки.

Конвейерное цинкование

- Огневое цинкование после конвейерного согласно DIN EN 10346 (ранее DIN EN 10327)
- Средняя толщина покрытия около 20 мкм
- На места пересечения стальных листов наносится слой катодной защиты от коррозии толщиной до 2,0 мм

Детали: продукция из листовой стали, например, профильные рейки и монтажные компоненты.

Защитные покрытия, предусмотренные для применения вне помещений



Наружный монтаж

Для наружного монтажа и установки во влажных помещениях компания OBO Bettermann предлагает специальную серию изделий, оцинкованных методами горячего и двойного погружения.

Горячее цинкование методом погружения

- Горячее цинкование методом погружения согласно DIN EN ISO 1461
- Толщина покрытия в соответствии с DIN EN ISO 1461 около 40 - 60 мкм
- Для защиты от коррозии на места стыков необходимо нанести дополнительный слой цинка

Пример: изделия из листовой стали, например, кабельные лотки и сварные детали, такие как подвесные стойки и кронштейны.

Горячее цинкование методом двойного погружения

- Погружение в сплав цинка и алюминия для образования специального покрытия согласно DIN EN 10346
- Средняя толщина покрытия составляет около 23 мкм
- На места пересечения стальных листов наносится слой катодной защиты от коррозии толщиной до 2,0 мм

Детали: продукция из листовой стали, например, крышки, разделительные полочки и штампованные детали.





Защитные покрытия, предусмотренные для применения при строительстве тоннелей, в пищевой или химической промышленности



Применение при строительстве тоннелей, в пищевой и химической промышленности

При наличии специальных требований к гигиене и качеству, а также к особому внешнему виду при открытом монтаже рекомендуется применять системы OBO Bettermann, изготовленные из нержавеющей стали.

V2A Нержавеющая сталь

- Сокращение OBO: V2A
- Европейский номер материала 1.4301
- Американский номер материала 304
- Сварные элементы дополнительно пассивируются
- С несварных элементов удаляются жир и загрязнения

Пример: программа изделий из нержавеющей стали V2A в разделе "Системы из нержавеющей стали V2A"

Нержавеющая сталь V4A

- Сокращение OBO: V4A
- Европейский номер материала 1.4571
- Американский номер материала: 316/316 T
- Сварные элементы дополнительно пассивируются
- С несварных элементов удаляются жир и загрязнения

Пример: программа изделий из нержавеющей стали V4A в разделе "Системы из нержавеющей стали V4A"

Защитные покрытия, предусмотренные для применения в областях с особыми требованиями к внешнему виду или в условиях вредного воздействия окружающей среды



Применение в областях с особыми требованиями к внешнему виду или в условиях агрессивной окружающей среды

Применение кабеленесущих систем с цветным покрытием становится все более популярным. Покрытие может носить декоративный характер или являться защитой от коррозии:

Цветные покрытия для защиты от коррозии

- Кабеленесущая система в исполнении FT (горячее цинкование методом погружения)
- Возможно нанесение любого цветного покрытия согласно каталогу RAL
- Нанесение покрытия на видимые поверхности и/или на всю систему
- При открытом монтаже подходит для цветового оформления здания
- Разделение различных типов напряжения (например, синий - сеть 230/400 В; красный - слаботочные линии телекоммуникационных систем)



Системы с цветными покрытиями в этом каталоге не указаны. Получить подробную техническую информацию можно, обратившись в офисы компании OBO Bettermann.





Устойчивость к непогоде и ультрафиолету



Защищенный и незащищенный монтаж на улице

Процесс установки оборудования на улице с точки зрения способа монтажа и выбора монтажных материалов должен рассматриваться всегда предельно внимательно и критично. При этом необходимо учитывать влияние окружающей среды.

Устойчивость к атмосферному влиянию и ультрафиолету при монтаже на улице

Помимо ультрафиолетового излучения при монтаже на улице следует учитывать также другие воздействия окружающей среды. Для этого требуется точно определить внешние условия. Такие факторы, как, температура, частота резких перепадов температуры, влажность воздуха и место монтажа (жилое помещение, промышленный объект, город, регион, континент) играют здесь важную роль. Проблема состоит в том, что отсутствует стандартизированный способ проверки для определения прочности монтажных материалов при различных влияниях окружающей среды. Поэтому следует заранее обдумать установку на улице вблизи хранилищ, складов химических или нефтепродуктов, очистных станций и т.п.



ВНИМАНИЕ!!!

Все коробки Т-серии устойчивы к ультрафиолету.

Обозначение материалов без содержания галогенов



Монтажные материалы без галогенов

После таких происшествий, как пожар в аэропорту Дюссельдорфа, при котором люди погибли из-за чрезмерного задымления, выбор компонентов становится более осторожным и тщательным не только для повышения живучести конструкций, но и для стандартного монтажа. Этим объясняется возрастающий спрос к пластикам, не содержащим галогенов. В открытых областях (пути эвакуации, лифты и т.п.) необходимо использовать монтажные системы, не содержащие галогенов! Эти не содержащие галогенов материалы по своему химическому составу разработаны так, чтобы в случае пожара они выделяли как можно меньше вредных (токсичных/агрессивных) газов, которые, соединяясь со средствами пожаротушения, могли бы образовывать соляную кислоту. В смысле стандарта DIN VDE 0472 это означает, что материалы не содержат галогенов, если массовые доли галогенов хлора, брома и йода составляют для хлора $\leq 0,2\%$ и для фтора $\leq 0,1\%$. Монтажные системы без галогенов в настоя-

щее время не предписываются DIN-VDE к обязательному применению, тем не менее, OBO Bettermann предлагает широкий спектр не содержащих галогенов изделий. Чтобы минимизировать вред для людей и материальных ценностей в случае пожара!





Повышение живучести конструкций электроустановок



Безопасность в случае возникновения пожара

Чем больше людей, тем выше должна быть безопасность.

Особое значение сохранение функциональных характеристик имеет в зданиях с большим количеством людей. Речь идет об общественных заведениях, таких как школы, медицинские и административные учреждения, станции метро, промышленные здания, многоэтажные дома, торговые центры, паркинги и пр.

30 минут: сохранение живучести конструкций для безопасной эвакуации.

Первые 30 минут после возгорания имеют большое значение в случае, если необходимо быстро эвакуировать людей из здания. В это время важно сохранение функциональных характеристик и работоспособность следующих устройств:

- Системы аварийного освещения
- Пассажирские лифты с управлением в случае пожара
- Системы оповещения о пожаре
- Системы для предупреждения и подачи указаний посетителям и работникам
- Дымовые вытяжки

90 минут: сохранение живучести конструкций для эффективного пожаротушения.

Для эффективного пожаротушения необходимо стремиться к тому, чтобы обеспечить бесперебойное электроснабжение следующих установок в течение 90 минут после возгорания. К ним относятся:

- Системы для увеличения давления воды
- Дымовые вытяжки и установки защиты от задымления
- Пожарные лифты, лифты для кроватей в больницах

Системы отдельной прокладки

С системами отдельной прокладки ОВО предлагает ряд практичных, гибких возможностей для электро монтажа с сохранением работоспособности. Системы пригодны для вертикальной и горизонтальной установок и имеют допуск для классов огнестойкости E30 или E90. К обычным несущим конструкциям, указанным в нормах DIN 4102 Часть 12, относятся: укладка кабеля с отдельной скобой и укладка кабеля с профильной рейкой, зажимной скобой и продольным лотком.

Нагрузка при пожаре

Данные нагрузки при пожаре на электроустановки на путях эвакуации больше не требуются, поскольку требуемая нагрузка при пожаре составляет 0 кВтч!

Повышение живучести конструкций электроустановок



Повышение живучести конструкций!

Для сохранения работоспособности на путях эвакуации необходимо обеспечение надежного электроснабжения для аварийного освещения, систем пожарной сигнализации, дымоотводов и других устройств защиты. Использование специального кабеля и систем его прокладки обеспечивает сохранение функциональности электроснабжения даже в случае пожара, а значит, и повышение живучести конструкций. Подробная информация по противопожарной защите находится в каталоге OBO BSS-Системы противопожарной защиты.

Стандартный способ прокладки с зажимными скобами, тип 2056

Конструкции с нормальной несущей способностью из хомутов без продольных лотков для отдельной прокладки или пучка кабелей. Краткая информация:

- Настенный или потолочный монтаж
- Вертикальный или горизонтальный монтаж
- Монтаж на профильной рейке: макс 0,3 м
- Расстояние между дюбелями в рейке, макс 0,25 м
- Прокладка отдельного кабеля: диаметр до 100 мм
- Прокладка пучка кабелей: макс 3 кабеля с диаметром макс 25 мм

Специальные способы прокладки групповых креплений-захватов

Специальные способы прокладки с помощью групповых креплений-захватов для монтажа на стене или потолке. Краткая информация:

тип 2031/М 15

- Шаг крепления: макс 0,5 м
- Распределение кабеля: макс 1,1 кг/м

Тип 2031/М 30

- Шаг крепления: макс 0,5 м
- Распределение кабеля: макс 2,3 кг/м

Тип 2031/М 70

- Шаг крепления: макс 0,8 м
- Распределение кабеля: макс 6,0 кг/м

Стандартный способ прокладки с отдельной скобой, тип 732/733

Несущая конструкция из дистанционных скоб для отдельной прокладки а также для пучка кабелей. Краткая информация:

- Настенный или потолочный монтаж
- Вертикальный или горизонтальный монтаж
- Монтажное расстояние: макс 0,3 м
- Расположение отдельного кабеля: возможен диаметр до 50 мм
- Прокладка пучка кабелей: макс.3 кабеля с диаметром макс 25 мм

Специальные типы прокладки с помощью кабельных зажимов

Специальные способы прокладки с помощью кабельных зажимов для, монтажа на потолке. Краткая информация:

тип 2033 М

- Шаг крепления: макс. 0,5 м

Тип 2034 М

- Шаг крепления: макс. 0,5 м





Огнестойкость

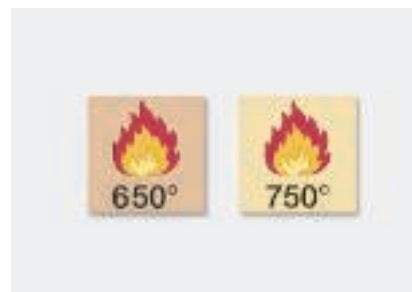
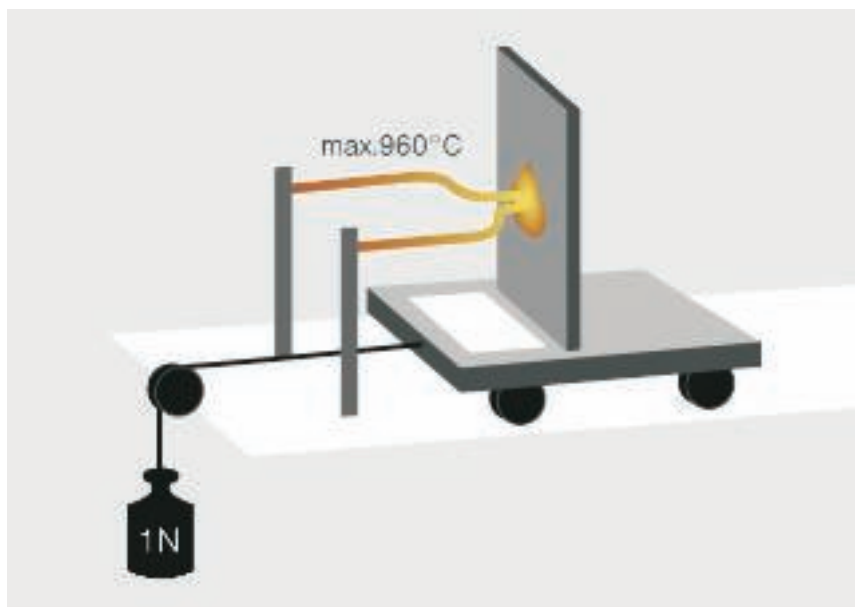

Согласно стандарту DIN EN 60695-2-11 (VDE 0471 часть 2-11) электромонтажный материал подлежит испытанию нитью накала, которая определяет степень пожароопасности готового изделия. Готовыми изделиями согласно стандарту яв-

ляются электрооборудование, а также модули и детали. При испытании нитью накала раскаленная проволока (температуру см. в таблице ниже) вводится в испытываемую деталь на 30 секунд и затем снова извлекается. Речь об огне-

стойкости можно вести в том случае, если максимум через 30 секунд загоревшийся объект снова погаснет.

Виды электроустановочных изделий

Виды испытываемых образцов	Наружный монтаж	Скрытый монтаж	Скрытый монтаж	Полая стена/мебель	Бетонная стена	Электроустановочный короб
	Температуры при испытаниях в °C					
Монтажные коробки	650	650	750	850	650	750
Монтажные коробки и соединительные коробки	750	650	-	850	650	750
Распределительные коробки и коробки для подключения потолочных светильников	750	650	-	850	650	750
Монтажные коробки для светильников	750	650	-	850	650	750
Коробки для встроенного монтажа	750	650	-	850	650	750
Соединительные муфты	750	-	-	-	-	750
Отдельные детали, воспринимающие активные нагрузки	960	-	-	-	-	-
Крышка для монтажных коробок	750	-	-	-	-	-

Знаки технического контроля VDE и CE



VDE

VDE - это объединение специалистов в области электротехники, электроники и информационной техники, соответствующих наук, технологий и прикладной техники. Институт контроля и сертификации VDE - это национальный и международный орган в области контроля и сертификации электротехнических приборов, компонентов и систем. Тестируемое электрооборудование проверяется на предмет безопасности, электромагнитной совместимости и других характеристик изделия. Контроль и сертификация важны с точки зрения защиты потребителей, а также для сбыта нашей продукции. Институт контроля и сертификации VDE, как нейтральный и независимый орган, действует по всему миру в сфере электротехники, электроники и информационной техники. Союз VDE проводит все соответствующие испытания различных свойств продукции.

Маркировка CE:

Технические средства труда, определяемые правовым предписанием – то есть электрические производственные средства, машины или элементы безопасности – должны быть снабжены маркировкой CE, посредством которой производитель подтверждает, что требования правовых предписаний к безопасности выполнены. Кроме того, должны быть подготовлены заявление о соответствии товара и техническая документация. Знак CE является не знаком качества, а лишь заявлением производителя, что им соблюдены правовые предписания.





Класс защиты IP



Класс защиты IP

Класс защиты IP указывает на степень защиты элемента от касаний и инородных тел, а также проникновения воды. Классы защиты IP регулируются стандартом DIN EN 60529 (VDE 0470 часть 1). Данные о классе IP всегда состоят из двух кодовых цифр.

- Первый индекс (см. таблицу внизу) означает защиту от контакта и посторонних предметов. Он указывает на то, что корпус ограничивает доступ к опасным деталям, предотвращает или ограничивает проникновение частей тела или предмета. С другой стороны он указывает, что корпус защищает установленные компоненты от проникновения твердых инородных тел.
- Второй индекс (см. таблицу справа) означает степень защиты от воды. Он обозначает вид защиты с точки зрения вредных влияний на оборудование вследствие проникновения воды.

Степень защиты

первый индекс	с защитой от доступа к опасным деталям	с защитой от твердых инородных тел
0	с защитой от касания опасных деталей рукой	без защиты
1	с защитой от доступа к опасным деталям при помощи пальца	с защитой от твердых инородных тел диаметром 50 мм и более
2	с защитой от доступа к опасным деталям с помощью инструмента	с защитой от твердых инородных тел диаметром 12,5 мм и более
3	с защитой от доступа к опасным деталям при помощи проволоки	с защитой от твердых инородных тел диаметром 2,5 мм и более
4	с защитой от доступа к опасным деталям при помощи проволоки	с защитой против твердых инородных тел диаметром 1,0 мм и более
5	с защитой от доступа к опасным деталям при помощи проволоки	пылезащищенный
6	с защитой от доступа к опасным деталям при помощи проволоки	пыленепроницаемый

Класс защиты IP



Степень защиты от воды, отрицательно воздействующей при проникновении

второй индекс	Краткое описание	Определение
0	без защиты	-
1	с защитой от капель	падающие вертикально капли не должны вызывать отрицательных последствий
2	с защитой от капель, при наклоне корпуса до 15°.	вертикально падающие капли воды не должны вызывать отрицательных последствий, если корпус наклонен под углом до 15°
3	с защитой от брызг	Брызги воды попадающие на корпус под углом 60° с обеих сторон, не должны вызывать отрицательных последствий.
4	с защитой от брызг	Брызги воды, попадающие на корпус с любого направления, не должны приводить к отрицательным последствиям.
5	с защитой от струи воды	Вода, направленная на корпус в виде струи с любого направления, не должна приводить к отрицательным последствиям.
6	с защитой от сильной струи воды	Вода, направленная на корпус в виде сильной струи с любого направления, не должна приводить к отрицательным последствиям.
7	с защитой от воздействия в условиях временного погружения в воду	Воды не должно быть в том количестве, которое приводит к негативным последствиям, если корпус не остается погруженным в воду в течение установленного времени в условиях прилагаемого нормированного давления.
8	с защитой от воздействий в условиях длительного погружения в воду	Воды не должно быть в том количестве, которое приводит к негативным последствиям, если корпус длительное время остается погруженным в воду при условиях, которые должны быть согласованы между производителем и пользователем. Однако эти условия выполнить сложнее, чем для индекса 7.



Класс защиты IPX9

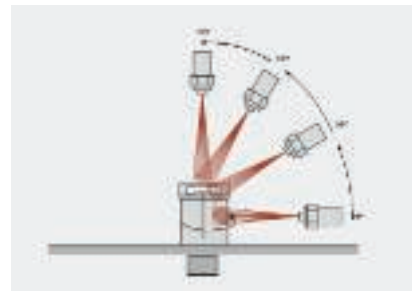

Наряду с классами защиты согласно IEC 60529 (DIN EN 60529, VDE 0470-1:2000-09) «Классы защиты, обеспечиваемые оболочками (код IP)» существуют также дополнительные стандарты, которые описывают испытания класса защиты. Одним из таких стандартов является ISO 20653:2005-08. В основном он взят дословно из системы государственных стандартов Германии DIN 40050-9:1993-05 «Дорожные транспортные средства; классы за-

щиты IP; защита от посторонних предметов, воды и контакта; электрооборудование».

Стандарт DIN 40050-9 предназначен в особой мере для дорожных транспортных средств, поскольку в данной ситуации устройства часто подвергаются воздействию брызг воды.

Однако и в электропроводке часто требуются более высокие классы защиты, поскольку очистка с помощью устройств под высоким давле-

нием во многих сферах сегодня выполняется ежедневно. Примером тому являются пищевая промышленность или автомойки. Если дополнительно используются устройства очистки струей пара, класс защиты должен быть эффективен также и при более высоких температурах.

Ниже приводится сравнение двух стандартов: DIN 50050, часть 9, и DIN EN 60529.

Сравнение DIN 40050, часть 9, и DIN EN 60529

DIN 40050 часть 9	DIN EN 60529	Значение: защита от воды
0	0	защита отсутствует
1	1	Защита от вертикально падающих водных капель
2	2	Защита от падающих водных капель, если корпус наклонен под углом до 15°
3	3	Защита от падающих брызг воды под углом до 60° к вертикали
4	4	Защита от брызг воды со всех сторон
5	5	Защита от водных струй под любым углом
6	6	Защита от сильных водных струй
6K		Защита от сильной струи воды при высоком давлении, особенно для дорожных транспортных средств
7	7	Защита от временного пребывания под водой
8	8	Защита от длительного пребывания под водой
9		Защита от воды при очистке высоким давлением или струей пара, специально для дорожных транспортных средств

Код IK



IK-код

Код IK согласно DIN 50102 обозначает степень защиты корпусов от внешних механических воздействий. Он состоит из кодировочных букв кода IK и двухзначного числа от 00 до 10. Каждое число соответствует энергитической ценности нагрузки в Джоулях (Дж). Код IK относится преимущественно к корпусу, который обеспечивает защиту оборудования от отрицательного воздействия механических нагрузок. Корпуса проверяются методом ударной нагрузки с помощью различных испытательных молотков.



Код IK	00	01	02	03	04	05	06	07	08	09	10
Требование, величина энергии [Дж]	-	015	020	035	0,50	0,70	1	2	5	10	20





Классы защиты электрического оборудования



Классы защиты согласно VDE 0140

Классы защиты электрического оборудования

Стандарт DIN VDE 0140 определяет классы защиты следующим образом:

- Класс защиты I: оборудование с подключением заземляющего провода (защита через подключение заземляющего провода на корпусе)
- Класс защиты II: применение изоляции (защита с помощью изоляции)
- Класс защиты III: защита от низкого напряжения (SELV-PELV, расчетное напряжение макс. 25/50 В (переменный ток) и макс. 60/120 В (постоянный ток))

Пустой корпус из пластика соответствует классу защиты II, корпус из металла/с металлическим покрытием должен быть оснащен контактом для заземляющего провода и соответствует тогда классу защиты I.





Обозначения электрического оборудования

Разъяснения из стандарта

Электрические обозначения

При использовании кабельных распределительных коробок, соединительных коробок и соединительных зажимов оборудование классифицируется по значениям системы обозначений, которые определены в VDE 0100, часть 200. При обозначении различают максимально допустимое напряжение (номинальное напряжение), максимально допустимый ток (номинальный ток) и максимальное допустимое сечение (номинальное сечение) зажимаемых проводов и кабелей.



Номинальное поперечное сечение

Максимальное проверенное допустимое поперечное сечение присоединяемого провода.

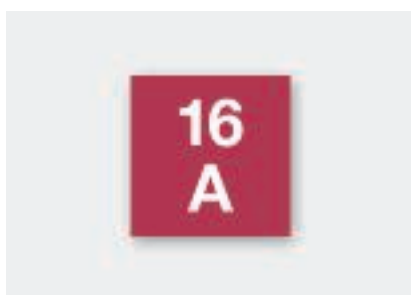

Номинальный ток

Максимальный допустимый ток в месте соединения.



Номинальное напряжение

Максимальное допустимое номинальное напряжение в месте соединения.



Количество контактов

Количество мест соединения клеммного соединения.



Количество вводов

Количество вводов в распределительную коробку или монтажную коробку.



Важная информация о данных наружных диаметров

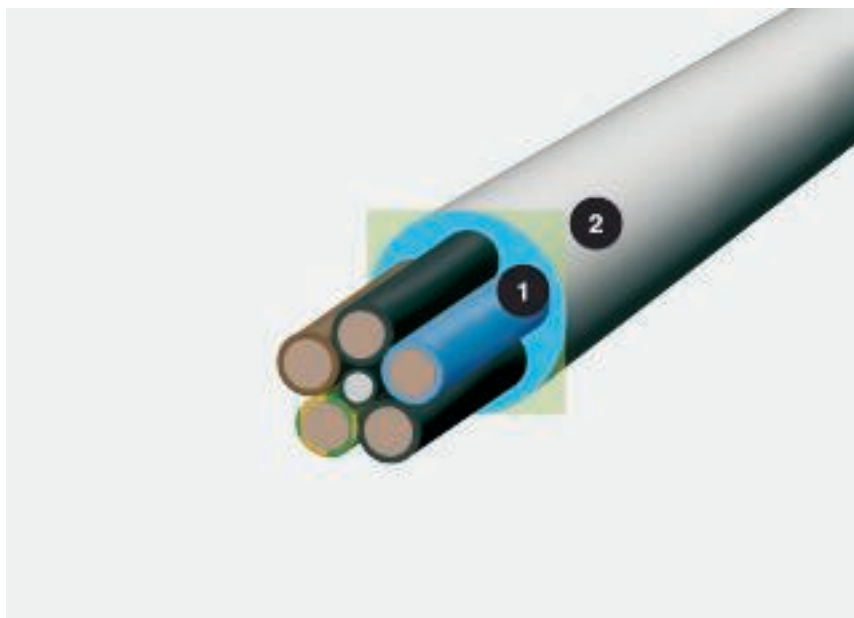

Диаметр кабеля и необходимое пространство; 1 = Диаметр в мм, 2 = Необходимое пространство в см²

Параметры кабеля, внешние диаметры, размеры PG и метрические величины

Термин "кабель" означает электрический провод в оболочке, предназначенный для передачи электрической энергии и данных. Кабелям и проводам присваиваются значения номинального поперечного сечения. В зависимости от номинального поперечного сечения и количества отдельных жил, которые собраны в кабеле или проводе, получают наружный диаметр и полезное сечение. Максимальный диапазон зажима крепежных скоб обозначают как "номинальный размер" в мм. Чтобы определить правильный размер крепежной скобы для крепежного элемента, необходимо найти в таблице справа комбинацию из величин Pg и метрических данных.

Расчет с помощью формулы $(2r)^2$

Диаметр дает мало информации о фактической потребности пространства для кабеля. Расчет: $(2r)^2$. Это значение отображает реальную потребность в пространстве, включая промежутки.

Важная информация касательно данных о наружных диаметрах

Диаметр кабеля и необходимое пространство

Наружный диаметр в мм	Размеры PG	Наружный диаметр в мм	Метрические размеры
12	Pg 7	12,5	12 м
13	Pg 7	12,5	12 м
15	Pg 9	15,2	M 16
16			M 16
18	Pg 11	18,6	M 16/M 20
19	Pg 11	18,6	M 16/M 20
20	Pg 13,5	20,4	M 20
21	Pg 13,5	20,4	M 20/M 25
22	Pg 16	22,5	M 20/M 25
23	Pg 16	22,5	M 20/M 25
24			M 20/M 25
25			M 25
28	Pg 21	28,3	M 25/M 32
32			M 32
37	Pg 29	37	M 32/M 40
40			M 40
47	Pg 36	47	M 40/M 50
50			M 50
54	Pg 42	54	M 50/M 63
59	Pg 48	59,3	M 50/M 63
63			M 63





Как рассчитать объем кабеля?



Изолированный силовой кабель

Тип	Диаметр мм	Полезное поперечное сечение см ²
1 x 4	6,5	0,42
1 x 6	7	0,49
1 x 10	8	0,64
1 x 16	9,5	0,9
1 x 25	12,5	1,56
3 x 1,5	8,5	0,72
3 x 2,5	9,5	0,9
3 x 4	11	1,21
4 x 1,5	9	0,81
4 x 2,5	10,5	1,1
4 x 4	12,5	1,56
4 x 6	13,5	1,82
4 x 10	16,5	2,72
4 x 16	19	3,61
4 x 25	23,5	5,52
4 x 35	26	6,76
5 x 1,5	9,5	0,9
5 x 2,5	11	1,21
5 x 4	13,5	1,82
5 x 6	14,5	2,1
5 x 10	18	3,24
5 x 16	21,5	4,62
5 x 25	26	6,76
7 x 1,5	10,5	1,1
7 x 2,5	13	1,69



Изолированный силовой кабель

Тип	Диаметр мм	Полезное поперечное сечение см ²
1 x 10	10,5	1,1
1 x 16	11,5	1,32
1 x 25	12,5	1,56
1 x 35	13,5	1,82
1 x 50	15,5	2,4
1 x 70	16,5	2,72
1 x 95	18,5	3,42
1 x 120	20,5	4,2
1 x 150	22,5	5,06
1 x 185	25	6,25
1 x 240	28	7,84
1 x 300	30	9
3 x 1,5	11,5	1,32
3 x 2,5	12,5	1,56
3 x 10	17,5	3,06
3 x 16	19,5	3,8
3 x 50	26	6,76
3 x 70	30	9
3 x 120	36	12,96
4 x 1,5	12,5	1,56
4 x 2,5	13,5	1,82
4 x 6	16,5	2,72
4 x 10	18,5	3,42
4 x 16	21,5	4,62
4 x 25	25,5	6,5
4 x 35	28	7,84
4 x 50	30	9
4 x 70	34	11,56
4 x 95	39	15,21
4 x 120	42	17,64
4 x 150	47	22
4 x 185	52	27
4 x 240	58	33,6
5 x 1,5	13,5	1,82
5 x 2,5	14,5	2,1
5 x 6	18,5	3,42
5 x 10	20,5	4,2
5 x 16	22,5	5,06
5 x 25	27,5	7,56
5 x 35	34	11,56
5 x 50	40	16



Телекоммуникационный кабель

Тип	Диаметр мм	Полезное поперечное сечение см ²
2 x 2 x 0,6	5	0,25
4 x 2 x 0,6	5,5	0,3
6 x 2 x 0,6	6,5	0,42
10 x 2 x 0,6	7,5	0,56
20 x 2 x 0,6	9	0,81
40 x 2 x 0,6	11	1,12
60 x 2 x 0,6	13	1,69
100 x 2 x 0,6	17	2,89
200 x 2 x 0,6	23	5,29
2 x 2 x 0,8	6	0,36
4 x 2 x 0,8	7	0,49
6 x 2 x 0,8	8,5	0,72
10 x 2 x 0,8	9,5	0,9
20 x 2 x 0,8	13	1,69
40 x 2 x 0,8	16,5	2,72
60 x 2 x 0,8	20	4
100 x 2 x 0,8	25,5	6,5
200 x 2 x 0,8	32	10,24



Телекоммуникационный кабель, тип КАТ

Тип	Диаметр мм	Полезное поперечное сечение см ²
Кат. 5	8	0,64
Кат. 6	8	0,64



Коаксиальный кабель (стандартный)

Тип	Диаметр мм	Полезное поперечное сечение см ²
Провод SAT/БК	6,8	0,48

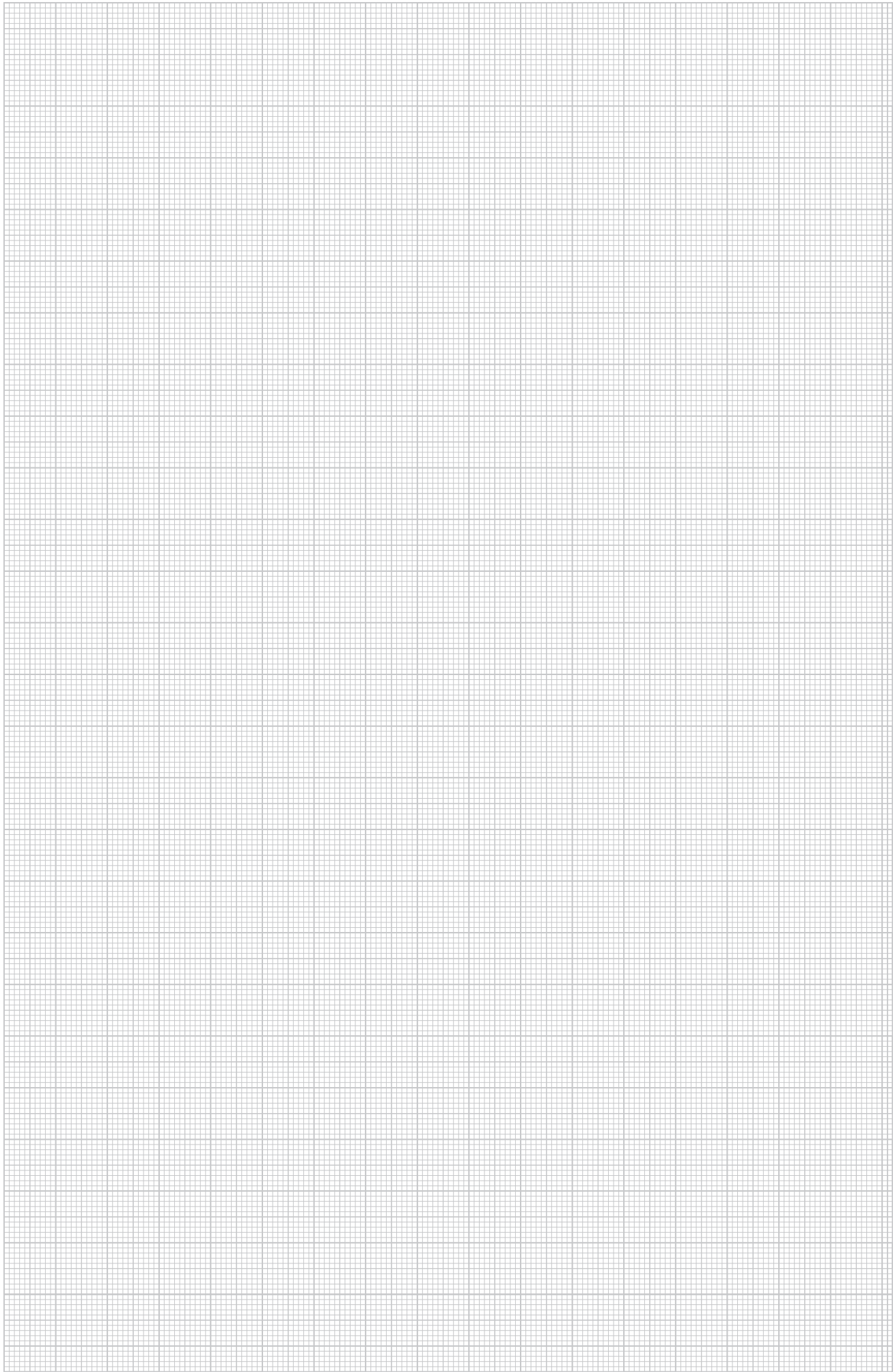



Помощь при выборе системы распределительных коробок



Информация по образованию конденсата	34
Помощь при выборе системы распределительных коробок	35
Помощь при монтаже распределительной коробки А-серии	36
Помощь при монтаже распределительной коробки В 9/Т	38
Помощь при монтаже распределительной коробки Т-серии	40
Помощь при монтаже распределительной коробки Т-серии с зажимом	44
Помощь при монтаже распределительной коробки В-серии с резьбой	46
Помощь при монтаже распределительной коробки FireBox	48
Помощь при монтаже заливной массы Aquasit	52



Конденсат в корпусах



Конденсат в закрытых корпусах

Конденсат в герметично закрытых корпусах, как, например, в распределительных коробках, особенно, при частых колебаниях температуры, представляет собой проблему. Из-за температурных изменений внутри или снаружи корпуса чрезмерная влажность воздуха, имеющаяся в плотно закрытой распределительной коробке, не может выйти за ее пределы и поэтому остается в корпусе в виде конденсата. В результате этого создается впечатление, что корпус не был герметично закрыт. Если эта влага остается, в неблагоприятном случае возможно возникновение повреждений на электрическом соединении. Поэтому по возможности следует отказаться от монтажа в областях с колебаниями температуры!

Кабельные распределительные коробки ОВО снабжены заранее подготовленными отверстиями, которые могут быть открыты, чтобы минимизировать образование конденсата или полностью предотвратить его. Эти отверстия размером 4 мм находятся на нижней части корпуса. При протыкании предварительно намеченных отверстий изменение температуры и влажности воздуха внутри корпуса и за его пределами наблюдается по времени относительно одинаково. Согласно стандарту DIN VDE 010-520 возведение силовоточных систем с номинальным напряжением до 1000 В «требует предварительных мер по отводу воды, если внутри систем кабеля и проводов может появиться вода или конденсат». Для инсталляций с более высокими требованиями к герметичности по мере необходимости также должны предприниматься альтернативные меры.

Монтаж распределительных коробок



Монтаж распределительных коробок на сгораемых конструкциях или материалах

Директива VdS 2023 предписывает, что на сгораемых основаниях электрические соединения и разъемы проводов должны монтироваться только с клеммами в подходящих монтажных коробках и коробах согласно DIN VDE 0606. Корпуса должны быть закрыты со стороны монтажной поверхности и соответствовать требованиям DIN VDE 0606.

Защищенный или незащищенный монтаж во влажных и сырых зонах и помещениях и установках на улице

Электрическое оборудование во влажных и сырых помещениях, таких как фабрики-кухни, прачечные, холодильные камеры, должно иметь, по крайней мере, класс защиты IPX1 (с защитой от брызг).

В зонах, в которых возможен контакт со струями воды, для защиты электрического оборудования требуется, как минимум, класс защиты IPX5 (с защитой от струй воды). Подробную информацию о требуемых классах защиты можно найти в DIN EN 60529.

При незащищенном монтаже вне помещений (DIN VDE 0100-737), например, на перронах, крановых системах, наружных стенах зданий и т.п., используемое оборудование должно соответствовать, по крайней мере, классу защиты IPX3. При защищенном монтаже вне помещений (DIN VDE 0100-737), например, в воротах, на домах с соответствующими свесами крыши, оборудование должно, по

крайней мере, соответствовать классу защиты IPX1 (с защитой от брызг).

Примечание: при установке на улице вредные вещества в окружающей атмосфере могут ограничивать пригодность выбранных продуктов!





Помощь при монтаже распределительной коробки А-серии

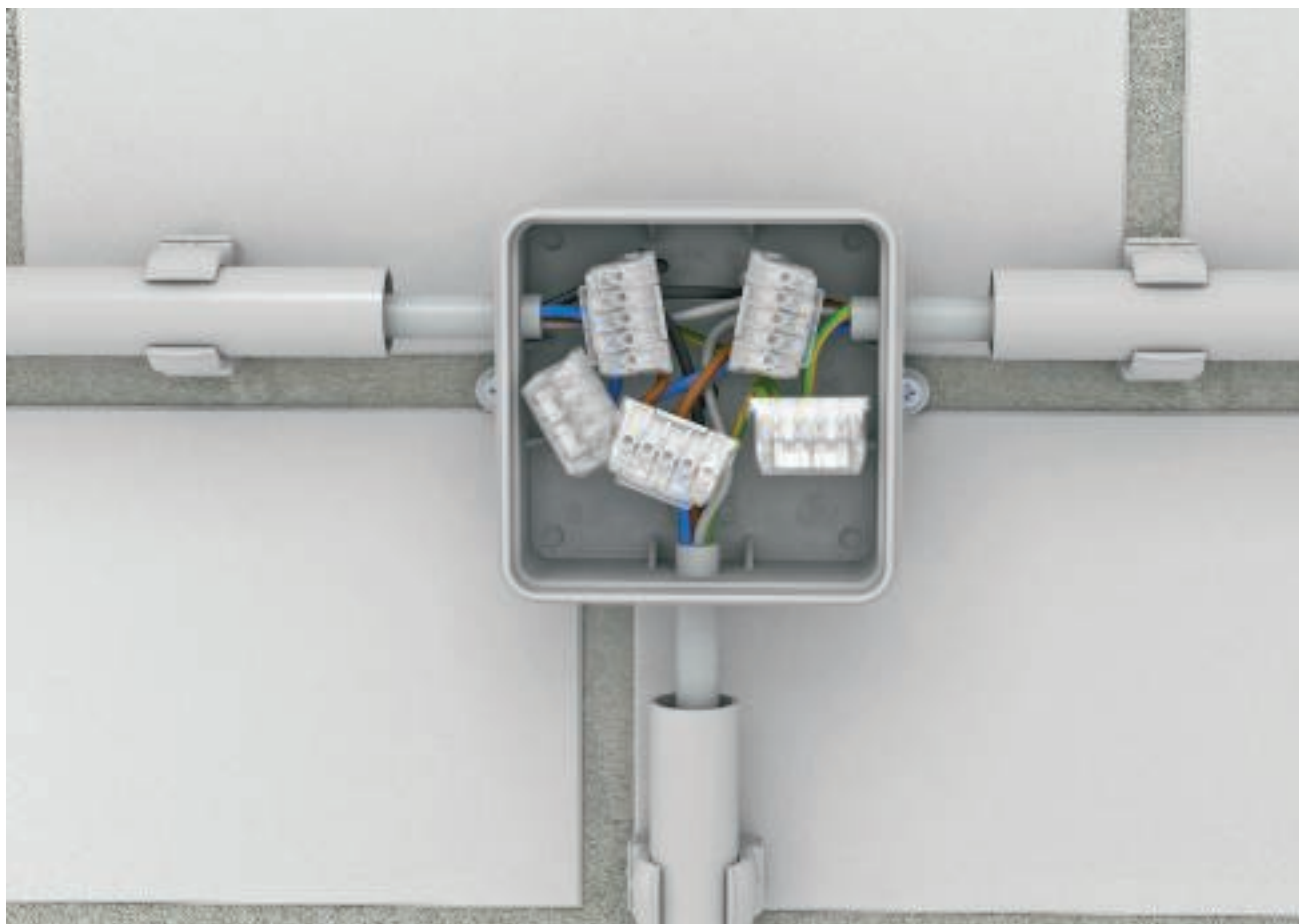

Классическая система монтажа кабельных распределительных коробок для влажных помещений: А-серия от OBO из термопластичного материала, не содержащего галогены. Как внутри так и снаружи помещений крышки без использования винтов обеспечивают быстрый и надежный монтаж. Кабельные распределительные коробки А-серии поставляются с клеммной колодкой и без нее. Наряду со стандартным светло-серым цветом (RAL 7035) и вариантом ярко-белого цвета (RAL 9010) для обеспечения красивого внешнего вида, кабельные коробки красного цвета являются оптимальным решением для сигнальных проводов, таких как кабели удаленного оповещения или иные системы оповещения и дистанционного контроля. Все кабельные распределительные коробки выполнены из трудновоспламеняющегося материала, не содержащего галогенов, согласно стандарту VDE 0471/DIN IEC 695 часть 2-1, температура испытания 750 °С.

Помощь при монтаже распределительной коробки А-серии



Настенный монтаж А-серии

Готовый монтаж А-серии с монтажной трубой и зажимом Quick



Крепление А-серии

Благодаря устойчивым наружным креплениям монтажная коробка может устанавливаться легко и быстро.



Кабельный ввод, А-серия

Штампованные кабельные вводы можно открыть ножом или проткнуть с помощью прилагаемого вводного острья непосредственно кабелем.



Применение входной вершины

Надеть входное острие на конец провода жилы. Затем вдавить кабель с острием в штампованный ввод.



Монтаж крышки А-серии

Крышку можно вставлять на нижнюю часть без инструмента.



Место для соединительных работ

Распределительная коробка А-серии предлагает достаточно места для соединения с вставными или винтовыми зажимами.

Помощь при монтаже распределительной коробки В 9/Т



Распределительная коробка OBO В 9/Т состоит из двух термопластичных пластмассовых компонентов, не содержащих галогенов:

- мягкого компонента для уплотнения (мембрана) в кабельном вводе
- и твердого компонента для корпуса.

Это двухкомпонентное устройство обеспечивает превосходную герметичность и стабильность. Класс защиты IP67 достигается даже тогда, когда мембрана прокалывается непосредственно кабелями или проводами. В резьбе, которая предварительно нарезана в боковых стенках, может быть дополнительно установлен еще один кабельный ввод для разгрузки от натяжения.

Гладкие наружные стенки делают возможной последовательную установку в ряд нескольких кабельных распределительных коробок без промежутков – в том числе при последующем монтаже. Все крепежные размеры отмечены на обратной стороне и позволяют выполнить точно крепление.

Кабельная распределительная коробка В 9/Т является универсальным решением проблем с практически неограниченной областью применения – в том числе в постоянно сырых окружающих условиях.

Помощь при монтаже распределительной коробки В 9/T



Настенный монтаж серии В9Т

Распределительная коробка может быть поставлена с кабельным вводом с 3 глухими гайками в наборе.



Крепление В 9/T

Крепёжные отверстия в области дна снабжены мягкой мембраной, которая фиксирует крепёжный винт, что обеспечивает необходимую степень защиты.



Кабельный ввод

Мягкая мембрана В 9/T протыкается без дополнительного инструмента непосредственно кабелем или проводами.



Герметичность ввода провода

Мембрана уплотняет кабель или провод точно по месту. Класс защиты не изменяется.



Монтаж кабельного ввода V-TEC

Защита от прокручивания и разгрузка от натяжения: V-TEC-резьбовые соединения с короткой соединительной резьбой обеспечивают надежное крепление.



Монтаж кабельного ввода V-TEC

Кабельный ввод V-TEC с короткой резьбой просто ввинчивается в имеющуюся резьбу в коробке. Мягкая мембрана не требует удаления.



Клеммная колодка

Имеется возможность установки клеммной колодки в распределительной коробке.



Монтаж крышки

Крышка вставляется в коробку.



Монтаж крышки

Винты закрываются с помощью отвертки



Помощь при монтаже распределительной коробки Т-серии



Т-серия от OBO состоит из термопластичного материала, не содержащего галогенов, и выполнена в разных цветовых вариантах. Т-серия имеет отверстия в боковых стенках, которые закрыты (в зависимости от размера Т-бокса) с вставными уплотнениями от 4 до 24.

Все кабельные распределительные коробки Т-серии вне зависимости от их размера, цвета и комплектации изготавливаются из УФ-стабилизированного материала.

Кроме того, доступны варианты в огнестойком исполнении до 960 °С, а также с красной сигнальной крышкой. Кабели и провода могут быть введены в кабельную распределительную коробку непосредственно через вставные уплотнения. Вставные уплотнения имеют плоскую форму и погружены в корпус, благодаря чему они не выступают за край. Так кабельные распределительные коробки могут быть установлены в ряд друг за другом без промежутков.

Помощь при монтаже распределительной коробки Т-серии



Применение Т 25

Монтаж распределительной коробки круглой формы Т 25.



Применение Т 40

Монтаж малой распределительной коробки прямоугольной формы Т 40.



Крышка Т-серии сигнального цвета

Монтаж распределительной коробки округлой формы Т 60 с красной сигнальной крышкой.



Крепление к стене / полу

Распределительные коробки можно закреплять с помощью двух или четырех выламываемых отверстий в дне. Отверстия можно снова закрыть колпачками.



Куполообразное угловое настенное крепление

Начиная с размера Т 60 можно монтировать распределительные коробки через угловой колпак для крепления крышки на основании.



Крепление на монтажной пластине

В основании дна интегрированы от 2 до 4 крепежных деталей для саморезов 3,5 x 9,5 мм, для крепления коробки к монтажной пластине.



Вставные уплотнения

Кабель и провода могут быть легко установлены путем проталкивания, вспомогательных средств при этом не требуется.



Вставные уплотнения для труб

Для использования труб имеются вставные уплотнения. Чтобы можно было выполнить закрытую инсталляцию.



Входное отверстие/использование кабельного ввода

Во входные отверстия можно ввести кабельные вводы типа V-TEC VM, чтобы создать механическую прочность и разгрузку от натяжения для кабеля.



Крепление крышки

Все крышки крепятся неотъемлемо внутри коробки с помощью ленты на нижней части.



Замок крышки

Начиная с размера Т 60 крышка открывается и закрывается с помощью поворотных замков на нижней части.



Уплотнение крышки / класс защиты IP

Начиная с размера Т 60 распределительная коробка оснащена вспененным уплотнением крышки. Благодаря чему достигнут высокий класс защиты IP66.



Крепление клеммной колодки

Внутри распределительной коробки T25 - T100 может быть установлена клеммная колодка.



Крепление монтажной рейки

На дне коробок T 60 - T 350 может быть установлена монтажная рейка как в продольном или поперечном, так и в диагональном направлении.



Использование клеммных зажимов

Для "сквозного" соединения проводов поперечного сечения до 2,5 мм² используются клеммные зажимы.



T250 с клеммными колодками сверху

Распределительная коробка с проводным соединением T250 с клеммными колодками сверху. Наглядная и простая проводка.



Кабельные вводы в закрытых кабельных распределительных коробках

В коробках T-серии с закрытыми боковыми стенками с помощью ступенчатых сверел можно просверлить индивидуальные отверстия. В сочетании с вставными уплотнениями EDK или кабельными вводами V-TEC VM и контргайками можно получить высокую степень защиты.



Продавливаемые отверстия на дне

В нижней части коробки находятся продавливаемые отверстия, через которые провода или кабели, выходящие непосредственно из монтажного основания, можно ввести в распределительную коробку.



Крышка T-серии сигнального цвета

Для обозначения отвечающих за безопасность электроцепей предлагаются распределительные коробки с крышками сигнального красного цвета.



Наружный монтаж распределительных коробок T-серии

Распределительная коробка T-серии с защитой UV может использоваться на улице под солнцем. Благодаря вставному уплотнению кабель можно ввести, не уменьшая класс защиты.



Монтаж распределительных коробок T-серии на улице с кабельными вводами

С кабельными вводами типа V-TEC VM можно разгрузить от натяжения кабели и дополнительно защитить от прокручивания.



Конденсированная вода

При герметично закрытых корпусах при установке на улице важно при необходимости отводить образующийся конденсат через соответствующие отверстия. Это относится только к устройствам без повышенной защиты от проникновения инородных тел или от влажности.

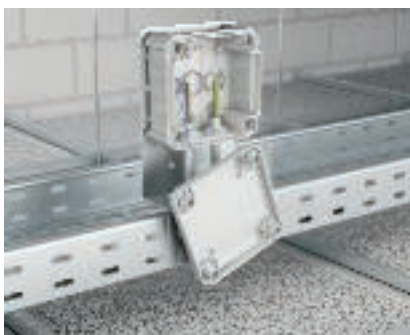

T-серия с вводами разгрузки от натяжения

Благодаря вводам с разгрузкой от натяжения можно вводить провода непосредственно в T-Box. Благодаря специальным ребрам кабель удерживается от непреднамеренного вытягивания.



T-серия с разъемами Wieland

На стенках T-Box 100 WB имеются зафиксированные разъемы Wieland тип GSt 18-i3. Они подготовлены и электрически соединены. Втулки обозначены различным цветом и могут использоваться для различных электроцепей.

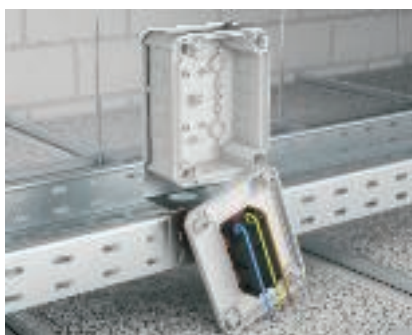

T-серия с розетками Modul 45

T T 100 MSD с смонтированными и готовыми к подключению розетками можно использовать в промежуточных потолках для переменного подключения.



Крепежный элемент на распределительной коробке

Распределительная коробка защелкивается на проволочном лотке без применения какого-либо инструмента, с помощью предварительно смонтированного крепежного элемента.



Крепежный элемент с распределительной коробкой на проволочном лотке

Распределительная коробка может быть быстро и эффективно закреплена несколькими движениями на проволочном лотке без использования инструментов. К монтажу можно приступать спустя незначительный период времени, требуемый на подготовку.



Крепежный элемент с распределительной коробкой на кабельном лотке

Распределительная коробка может быть закреплена несколькими движениями, без использования инструментов, быстро и эффективно, на всех традиционных кабельных лотках. К монтажу можно приступать спустя незначительный период времени, требуемый на подготовку. На фото представлен монтаж без фиксатора.



Соединить крепежный элемент с распределительной коробкой

Крепежный элемент без применения какого-либо инструмента устанавливается с обратной стороны кабельной муфты и защелкивается.

Помощь при монтаже распределительная коробка Т-серии с зажимом

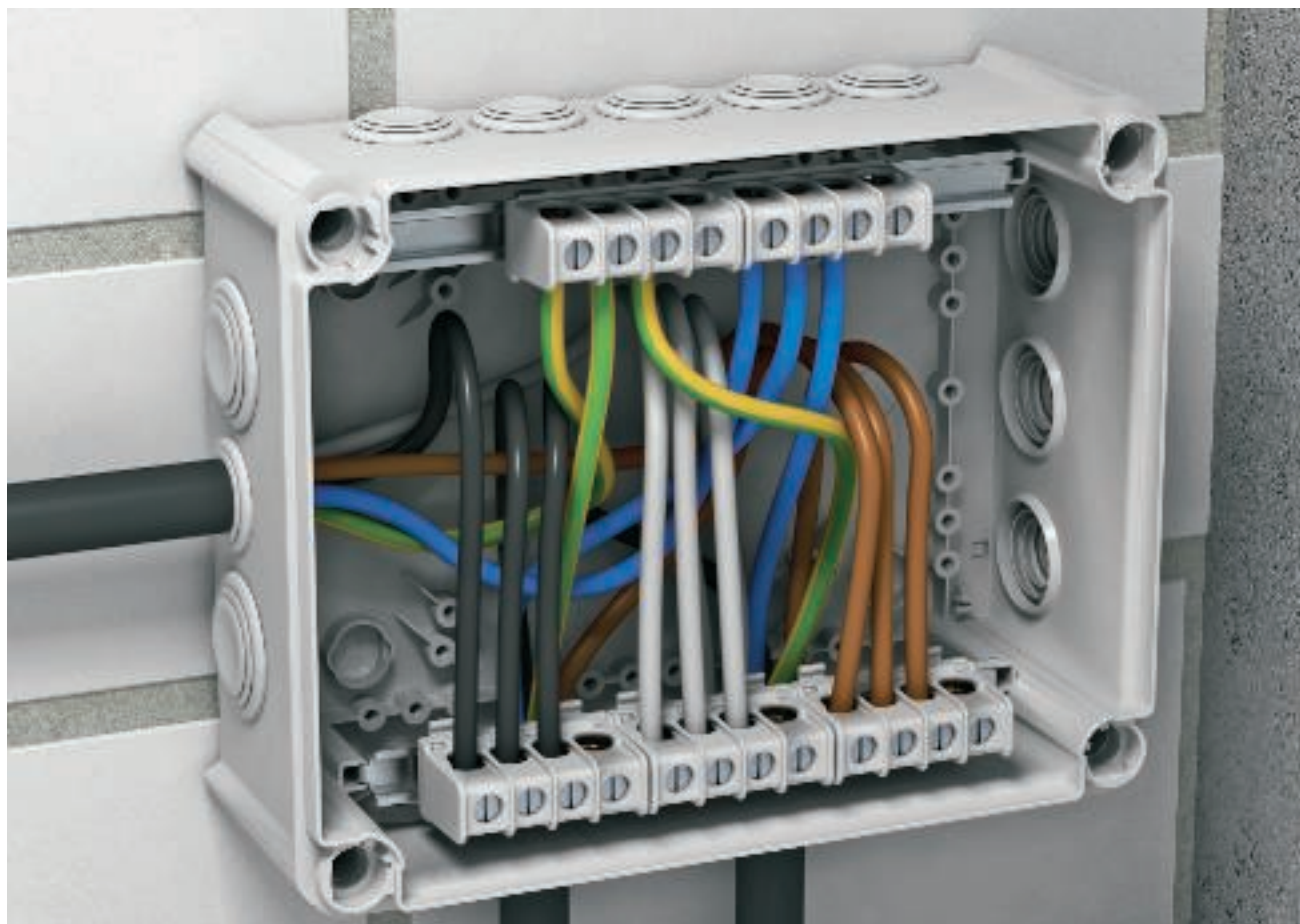

Новые клеммные колодки Т-серии легко устанавливаются в распределительных коробках без использования инструмента. Благодаря расположению клеммных колодок в верхней части распределительной коробки проводка имеет хороший обзор и доступна в любой момент. Профильные монтажные рейки могут встраиваться как вдоль, так и поперек кабельных распределительных коробок, начиная с размера Т100. На стандартных профильных монтажных рейках могут быть зафиксированы клеммные колодки типа KL-T 06-16 и типа L-T 16-35. При обычном случае применения требуются 5 клеммных колодок, поскольку каждая клеммная колодка является однополюсной. На каждой клеммной колодке имеется 4 зажимных отверстия. Благодаря модульной конструкции в любой момент можно использовать, в большей или меньшей степени, эти 5 клеммных колодок. Максимальное количество клеммных колодок определено размером распределительной коробки. Так, например, в одной распределительной коробке Т250 можно закрепить до 12 клеммных колодок типа KL-T 06-16.

Помощь при монтаже распределительная коробка T-серии с зажимом



T250 с клеммной колодкой

В закрепленную в распределительной коробке профильную монтажную рейку клеммные колодки можно просто защелкнуть.



T250 с клеммными колодками

Крепление профильной монтажной рейки в распределительной коробке путем простой вставки в имеющиеся крепления рейки.



Защелкивание клеммных колодок

Клеммные колодки защелкиваются с внутренней стороны распределительной коробки и блокируются легким нажатием на наружную стенку.



T250 с клеммными колодками

Если распределительная коробка заказывается с клеммной колодкой, то дополнительно поставляются 2 профильные рейки и 5 клеммных колодок.



T250 с клеммными колодками

Если распределительная коробка заказывается с клеммной колодкой, дополнительно поставляются 2 профильные рейки и 5 клеммных колодок.



Клеммная колодка на профильной монтажной рейке mini

На смонтированной профильной монтажной рейке можно закрепить один или несколько зажимов.



Крепление профильной монтажной рейки mini

Профильная монтажная рейка устанавливается сверху на «возвышенность» в нижней части кабельной муфты



Защелкивание клеммной колодки

Отдельные клеммные колодки могут быть легко защелкнуты на профильной монтажной рейке mini без использования какого-либо инструмента.



Клеммные колодки для установки вдоль в распределительной коробке

Профильные монтажные рейки могут встраиваться как вдоль, так и поперек распределительной коробки. Максимальное количество зажимов зависит от инсталляции, размера распределительной коробки, а также используемой клеммной колодки.



Клеммные колодки для установки поперек в распределительной коробке

Также в поперечном направлении возможна 5-контактная разводка.



Помощь при монтаже распределительной коробки В-серии с резьбой



Распределительные коробки OBO В-серии с резьбой уже в течение нескольких десятилетий являются обязательным компонентом программы поставки компании OBO Bettermann. Она состоит из аминопласта. Эта твердая пластмасса характеризуется высокой прочностью, благодаря чему жесткие стенки распределительных коробок хорошо держат свою форму. В-серия подходит особенно для окружения с предельными колебаниями температуры. Необходимые кабельные вводы выламываются в отмеченных местах с помощью отвертки. В отверстия боковых стенок можно установить кабельные вводы. При этом разгрузка от натяжения происходит автоматически.

Помощь при монтаже распределительной коробки В-серии с резьбой



Настенный монтаж В-серии с резьбой

Готовый монтаж В11 с конусными кабельными вводами и скобами

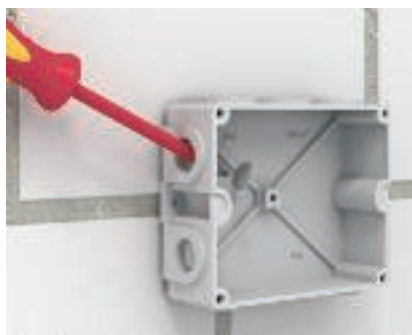

Настенный монтаж В11М

Распределительная коробка монтируется на основании с помощью расположенного снаружи крепежного элемента. С помощью отвертки или другого подходящего инструмента можно выломать отверстие.



Монтаж кабельного ввода

Кабельные вводы корпуса можно вкрутить непосредственно в резьбу.



Прокладка проводов

В распределительную коробку провода вводятся через кабельные вводы. Таким образом сохраняется класс защиты IP.



Применение с конусным кабельным вводом

Продвигаемые отверстия подходят для различных кабельных вводов. Чтобы ввести два провода через отверстие, можно использовать сдвоенные кабельные вводы.



Помощь при монтаже распределительной коробки FireBox



К средствам противопожарной защиты в современных зданиях предъявляются все более высокие требования. Для прокладки определенных типов огнестойкого кабеля в соответствии с самыми высокими требованиями стандартов компания OBO Bettermann предлагает огнестойкие распределительные коробки OBO FireBox из дюропласта. Серия огнестойких распределительных коробок FireBox является дополнением систем повышения живучести конструкций от компании OBO Bettermann.

Проверенные и разрешенные типы T 100 E и T 160 E надежно и безопасно выполняют свои задачи. В объем поставки входят все требуемые для монтажа детали: кабельная распределительная коробка, четыре вставных уплотнения и соединительная розетка с двумя винтовыми анкерами.

Уникальным ключевым моментом OBO FireBox является полностью смонтированная соединительная розетка, устойчивая к воздействию высоких температур. OBO Bettermann предлагает системные решения.

Принцип монтажа распределительной коробки FireBox

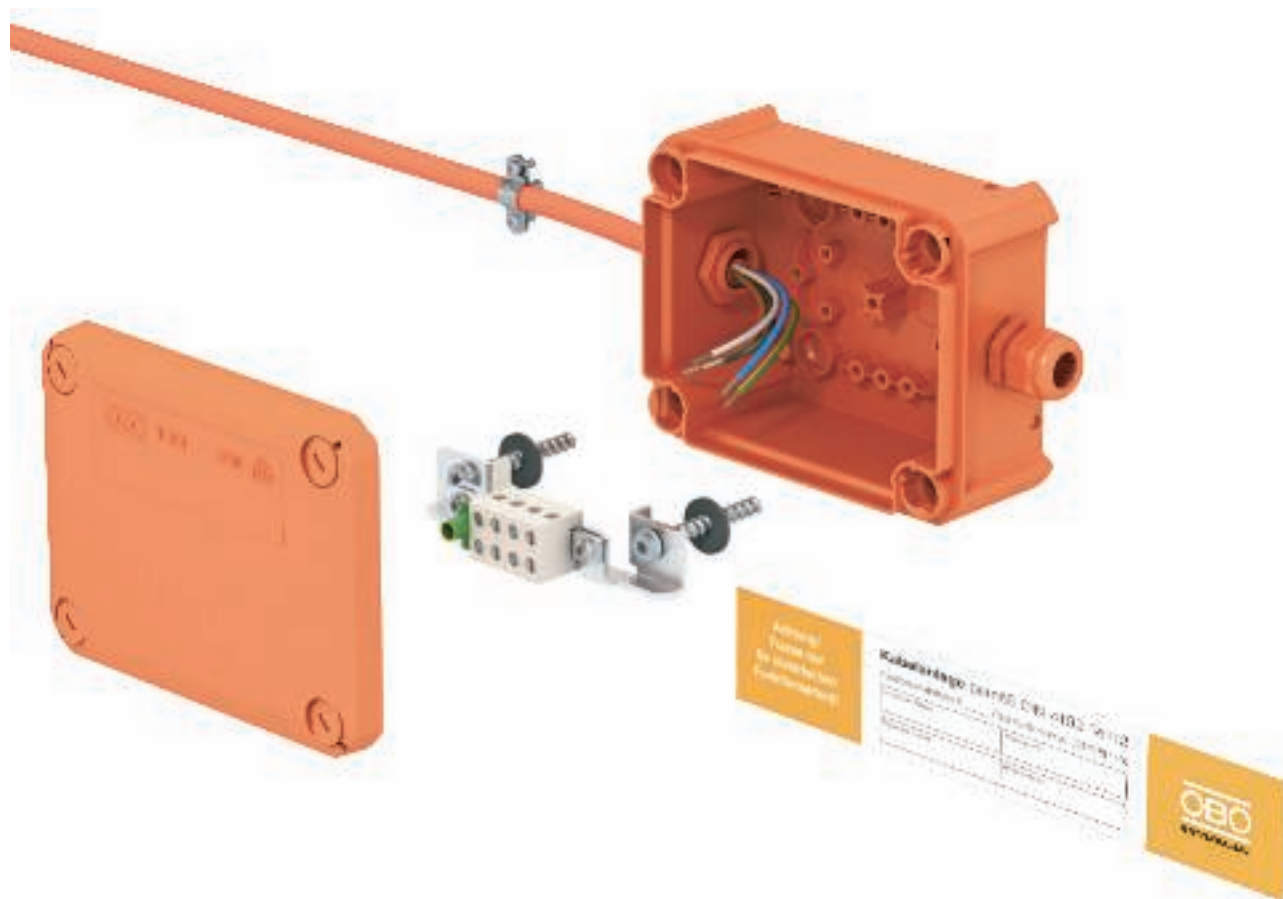

Описание системы

Вид прокладки	Специальное соединение (для определенного типа кабеля) из дюропласта с блоком подключения, устойчивым к воздействию высоких температур
Сертификат об испытаниях №	P-MPA-E-08-016
Классы огнестойкости	с E30 по E90
Стандарт на метод проведения испытаний	DIN 4102 часть 12

Допустимые данные

Тип	Номинальные сечения жил Одиночная загрузка	Номинальные сечения жил Двойная загрузка
T100E 4-5	макс. 4 мм ²	макс. 2 x 1,5 мм ²
T160E 10-5	макс. 10 мм ²	макс. 2 x 4 мм ²
T160E 16-5	макс. 16 мм ²	макс. 2 x 6 мм ²
T160E 4-8D	Диаметр проволоки 0,8 мм	

Действителен стандартный сертификат об испытаниях в строительстве, выданный испытательным центром MPA NRW (Эрвитте).



Помощь при монтаже распределительной коробки FireBox

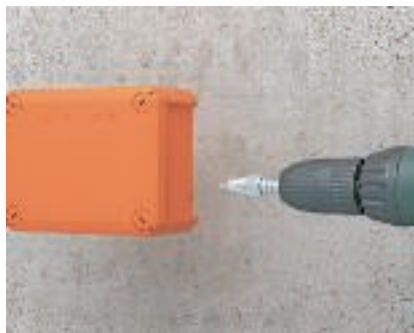

Выполнить отверстия

Сверление отверстий для кабельных вводов V-TEC с помощью ступенчатого сверла.



Монтаж кабельных вводов

Крепление кабельных вводов V-TEC с помощью контргайк.



Создать крепежные отверстия

Просверлить отверстия в дне для настенного крепления.



Подготовка к монтажу

Разметка отверстий для последующего монтажа.



Просверлить крепежные отверстия

Диаметр сверла 5 мм, глубина 60 мм. Отверстия хорошо очистить!



Монтаж соединительной розетки

Винтовой анкер с уплотнителями закрепите с помощью скобы и дна кабельной распределительной коробки непосредственно на грунтовой поверхности.



Ввод провода

Снять изоляцию на концах кабеля и ввести через кабельный ввод в кабельную распределительную коробку.

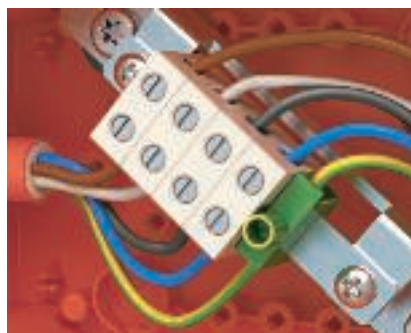

Клемма защитного соединения

Защитный провод всегда соединяется с желто-зеленой РЕ-клеммой. Избегайте пересечения жил.

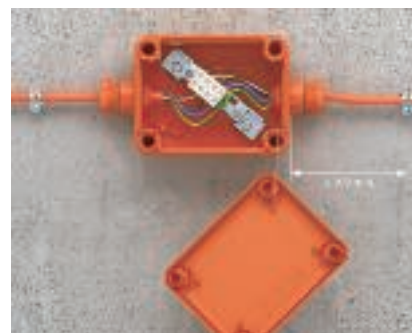

Расстояния между зажимами

Максимальное расстояние до зажимов перед распределительной коробкой 100 мм во избежание провисания в случае пожара.

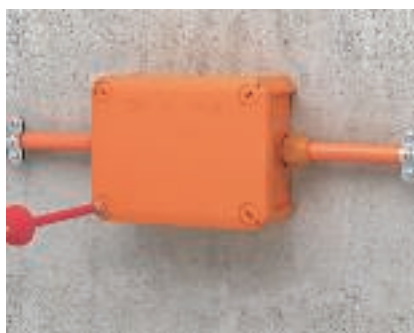

Завершение монтажа

Установить сверху крышку и зафиксировать поворотом четырех угловых винтов на 90°.



Маркировка

Табличку с данными о длине кабеля необходимо привести в соответствие с DIN 4102, часть 12.

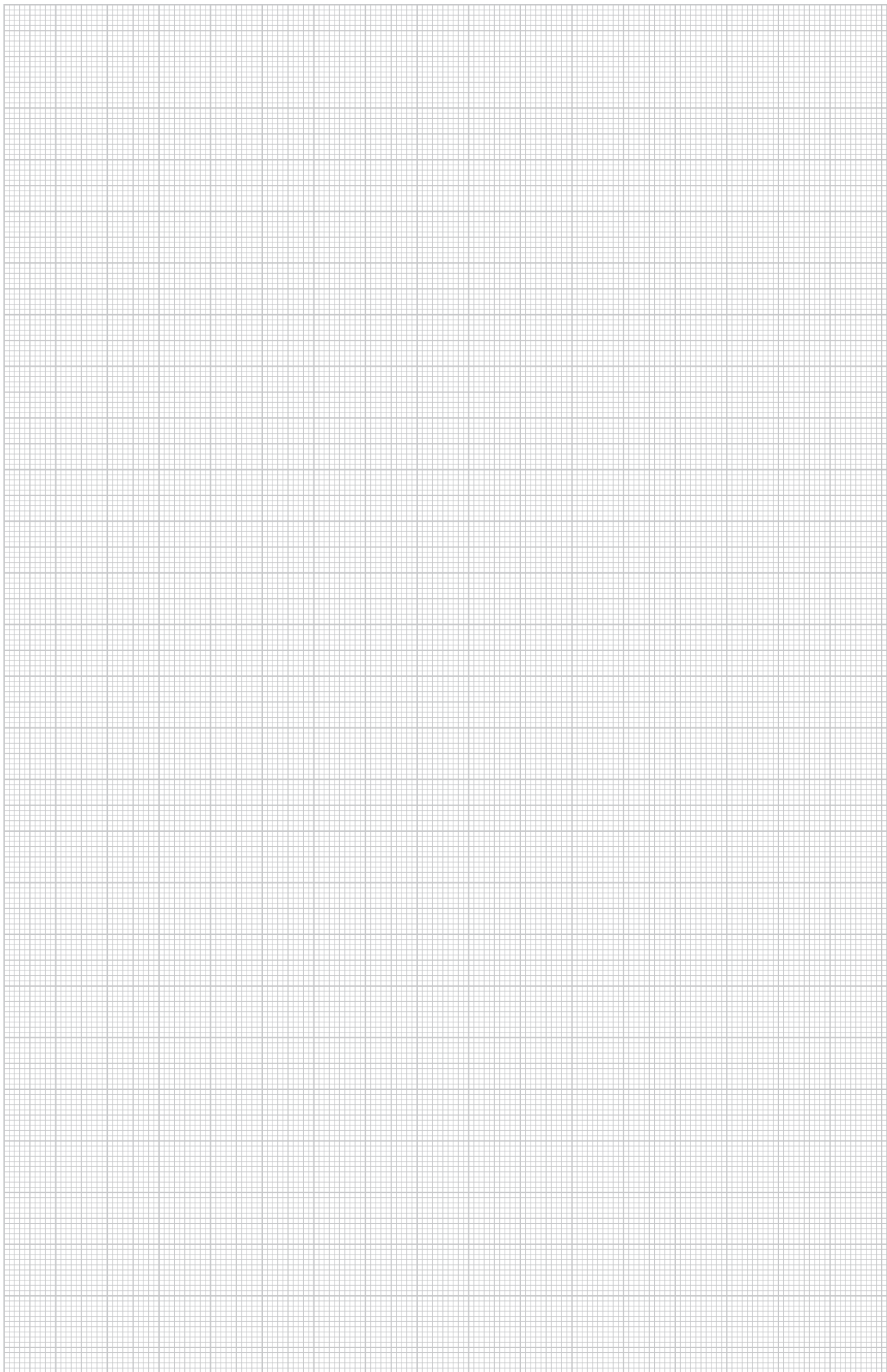



Помощь при монтаже заливочной массы Aquasit



Aquasit представляет собой двухкомпонентную массу для заливки в трубе, предназначенную для применения в областях с чрезвычайно высокой и длительно сохраняющейся влажностью. Данное средство также может использоваться в условиях интенсивного механического воздействия и вибрации.

Труба пригодна для применения со строительными пистолетами, имеющимися в продаже. Закрытая алюминиевая упаковка может храниться при комнатной температуре до одного года. После открытия картриджа материал необходимо использовать в течение 24 часов.

Свойства Aquasit:

Класс защиты: IP68 при 1,8 бар/1000 ч

Номинальное напряжение: 400 В

Пробивная прочность: >20 кВ/мм согласно VDE 0291 часть 2

Рабочая температура: от -40 до +90 °С

Температура переработки: от 0 до +40 °С

Не содержит галогенов, силикона, изацианита

Экологически чистый и не требует маркировки

Помощь при монтаже заливочной массы Aquasit



Подготовка

Чтобы залить смесь Aquasit, при настенном монтаже удаляется вставное уплотнение в верхней части коробки.



Залить AQUASIT

Работать с Aquasit можно с помощью обычного монтажного пистолета. На картридж Aquasit необходимо насадить смесительную трубку. Ее можно использовать при заполнении нескольких коробок друг за другом. После открытия Aquasit необходимо использовать в течение 24 часов. Гель в смесительной трубке становится твердым после 20-30 минут.



Готовая залитая распределительная коробка

После заливки распределительной коробки можно снова вставить уплотнение. Электрическая система может сразу же вводиться в работу. Распределительная коробка защищена теперь от любого вида длительной влажности и отвечает классу защиты IP68.



Применение в насосной шахте

Электрическая установка, которая под действием сильной и длительной влажности может получить повреждения, защищается с помощью Aquasit.



Подготовка монтажа снаружи

При применении в земле, например, ответвления кабеля, Aquasit больше не сможет защитить не видимую позднее инсталляцию. Распределительная коробка должна предусматривать кабельный ввод в качестве разгрузки от натяжения.



Залить AQUASIT

Работать с Aquasit можно с помощью обычного монтажного пистолета. На картридж Aquasit необходимо насадить смесительную трубку. Ее можно использовать при заполнении нескольких коробок друг за другом. После открытия Aquasit необходимо использовать в течение 24 часов. Гель в смесительной трубке становится твердым после 20-30 минут.



Заполненная распределительная коробка

Достаточно заполнить распределительную коробку, чтобы клеммы были полностью закрыты.



Испытание





















Высыхая Aquasit становится мягкоэластичным. Благодаря этому можно в любой момент проверить электрические соединения. Aquasit действует так, что отверстия самостоятельно затягиваются и не снижают первоначального класса защиты. Для последующих инсталляций массу можно легко удалить и позже снова залить.



Готовая залитая распределительная коробка

Распределительная коробка залита и отвечает теперь классу защиты IP68.

Знаки технического контроля

	AENOR, Producto Certificado, Испания
	STOWARZYSZENIE ELEKTRYKÓW POLSKICH, Польша
	CEBEC, Бельгия
	DEMKO, Danmarks Elektriske Materielkontrol, Дания
	Det Norske Veritas
	Сертификат ATEX для зон взрывозащиты
	ELEKTROTECHNICKÝ ZKUŠEBNÍ ÚSTAV, Чешская Республика
	FIMKO, Финляндия
	Россия, ГОСТ, Государственный комитет по стандартизации и метрологии
	KEMA-KEUR, Нидерланды
	Маркировка метрических продуктов
	NEMKO, Норвегия
	Знак качества AFNOR французского института стандартизации
	Underwriters Laboratories Inc., США + CSA, Канада
	Австрийский Союз Электротехники, Австрия
	INSTITUTO ITALIANO DEL MARCHO DI QUALITÀ, Италия
	Underwriters Laboratories Inc., США
	SEMKO An Inchcape Testing Services Company, Швеция
	Система надзора за устройствами высокого напряжения, Швейцария
	Underwriters Laboratories Inc., США
	Underwriters Laboratories Inc., США
	Зарег. объедин. Союз электротехники, электроники и информационной техники, Германия





Обозначения





Поверхности

FS	Конвейерное цинкование
K	конвейерное цинкование/с пластиковым покрытием
BK	без обработки поверхности
F	Горячая оцинковка
G	Гальваническое цинкование
O	Оцинкованный гальваническим методом/с пластиковым покрытием
GGP	Гальванически оцинкованный, желтый пассивированный
GTP	Гальванически оцинкованный, прозрачный пассивированный
FT	Горячее цинкование
Cu	омедненный
N	никелированный
ZD	оцинкованный, Deltatone 500
ZDM	оцинкованная поверхность, MAGNI 565
FT	горячее цинкование /SOMY
DD	Покрывается слоем цинка-алюминия, методом двойного погружения
GA	покрыто слоем цинка-алюминия, гальваническое покрытие









Знак соответствия

	Communautés Européennes, подтверждение соответствия директивам ЕС
	Соответствует RoHS



Знак качества

	не содержит галогенов, хлора, фтора и брома
	трудновоспламеняющийся 650°C
	трудновоспламеняющийся 750°C
	трудновоспламеняющийся 960°C
	УФ-УСТОЙЧИВЫЙ











Номинальное сечение

	Номинальное сечение 1,5 мм ²
	Номинальное сечение 1,5-2,5 мм ²
	Номинальное сечение 2,5 мм ²
	Номинальное сечение 2,5-4 мм ²
	Номинальное сечение 4 мм ²
	Номинальное сечение 4-6 мм ²
	Номинальное сечение 6 мм ²
	Номинальное сечение 10 мм ²
	Номинальное сечение 16 мм ²

Номинальное напряжение

	Номинальное напряжение 400 V
	Номинальное напряжение 500 V
	Номинальное напряжение 660 V

Степень защиты

	Степень защиты IP 20
	Степень защиты IP 30
	Степень защиты IP 31
	Степень защиты IP 44
	Класс защиты IP 54
	Класс защиты IP 55
	Тип защиты IP 65
	Степень защиты IP 66
	Степень защиты IP 67
	Степень защиты IP 68

Электрические вводы

	4 кабельных ввода
	6 кабельных вводов
	7 кабельных вводов
	8 кабельных вводов
	9 кабельных вводов
	10 кабельных вводов
	12 кабельных вводов
	10 кабельных вводов ECO









Обозначения



Электрические вводы

	12 кабельных вводов ECO
	14 кабельных вводов ECO
	16 кабельных вводов
	18 кабельных вводов ECO
	24 кабельных вводов













Полярность

	3-контактный
	5-контактный
	7-контактный
	8-контактный
	10-контактный
	12-контактный





Зажимные скобы, типы ножек

	Зажимная скоба для C-образной профильной рейки с шириной шлица 11-12 мм
	Зажимная скоба для C-образной профильной рейки с шириной шлица 16-17 мм
	Зажимная скоба для C-образной профильной рейки со шлицем шириной 18-22 мм.



Ширина шлица

	Ширина шлица 7,5 мм
	Ширина шлица 11 мм
	Ширина шлица 11-12 мм
	Ширина шлица 12 мм
	Ширина шлица 15 мм
	Ширина шлица 16 мм
	Ширина шлица 16,5 мм
	Ширина шлица 16-17 мм
	Ширина шлица 17 мм
	Ширина шлица 18 мм
	Ширина шлица 22 мм
	Ширина шлица 35 мм





Диаметр

	Диаметр 60 мм
	Диаметр 68 мм
	Диаметр 70 мм
	Диаметр 74 мм





Резьба соединений

	Резьба метрическая
	Резьба Pg





Головки винтов

	Винт с шлицевой головкой
	Винт с головкой под звездообразный ключ
	Винт с крестовой и шлицевой головкой
	Крестообразный шлиц Pozidrive



Размер вводов

	Ввод M20
	Ввод M25
	Ввод M32
	Ввод M40



Материалы

	Плоский профиль.
	Угловой профиль
	U-образный профиль
	Материал круглого сечения





Приборы наращивания секций

	Прибор для установки болтов
	Устройство для забивания гвоздей

Класс огнестойкости / класс строительных материалов

	Класс огнестойкости E 30
	Класс огнестойкости E 90

Высота сторон KTS

	Кабельный лоток, высота боковой стенки 35 мм
	Кабельный лоток, высота боковой стенки 60 мм
	Кабельный лоток, высота боковой стенки 85 мм
	Проволочный лоток, высота боковой стенки 35 мм







Обозначения



Высота сторон KTS

	Проволочный лоток, высота боковой стенки 55 мм
---	--













Системы прокладки кабельных трасс повышенной живучести

	Системы для монтажа на маршрутах эвакуации: потолочный монтаж кабельного зажима
	Групповое крепление, настенный монтаж
	Потолочный монтаж групповых креплений
	Системы повышения живучести конструкций: потолочный монтаж кабельного зажима





Системы огнестойких креплений

	Огнестойкий дюбель
	Огнестойкий винтовой анкер









Материалы/металлы

	Алюминий
	Нержавеющая сталь 1.4301
	Нержавеющая сталь 1.4307
	Нержавеющая сталь 1.4310
	Нержавеющая сталь 1.4401
	Нержавеющая сталь 1.4404
	Нержавеющая сталь 1.4529
	Нержавеющая сталь 1.4571
	Латунь
	Сталь
	Ковкий чугун
	литьё из цинкового сплава под давлением

Материалы/пластмассы

	акрилонитрил-бутадиен-стирол
	Дюропласт (термореактивная пластмасса), аминопласт 131.5
	дюропласт, меламиновая смола тип 150
	Этиленвинилацетат
	Волоконный уплотнитель в соответствии с DIN 28091
	Каучуковая смесь
	нитрил-каучук

Материалы/пластмассы

	полиамид
	полиамид со стекловолоконным усилением
	полибутилэнттерефталат
	поликарбонат
	Полиэтилен
	Полипропилен, армированный стекловолокном
	полистирол
	поливинилхлорид
	Ячеистый полиэтилен



Материал: металл

Alu — Алюминий

VA (1.4301) — Нержавеющая сталь 1.4301

VA (1.4307) — Нержавеющая сталь 1.4307

VA (1.4310) — Нержавеющая сталь 1.4310

VA (1.4401) — Нержавеющая сталь 1.4401

VA (1.4404) — Нержавеющая сталь 1.4404

VA (1.4529) — Нержавеющая сталь 1.4529

VA (1.4571) — Нержавеющая сталь 1.4571

CuZn — Латунь

TG — Ковкий чугун

Гальванически оцинкованный

St — Сталь

Zn — литьё из цинкового сплава под давлением



Материал: пластик

ABS/ASA — акрилнитрил-бутадиен-стирол

Термостойкость:

длительно до 70°C, кратковременно до 85°C,
а также примерно до -40°C*

Устойчивость к следующим веществам:

Муравьиная кислота, лимонная кислота, молочная кислота.

Условная устойчивость к следующим веществам:

Соляная кислота, серная кислота.

Неустойчивость к следующим веществам:

Ацетон, бензин, бензол, растворители для красок и лаков, масляная кислота, хлор, уксусная кислота, азотная кислота.

Опасность появления трещин вследствие внутренних напряжений

Относительно высокий, как у полистирола.

UF — Дюропласт (термореактивная пластмасса), аминопласт 131.5

для розеток, резьбовых креплений и хомутов

Термостойкость:

длительная до 65°C, кратковременная до 90°C,
а также примерно до -40°C.

Устойчивость к следующим веществам:

Спирт, сложный эфир, простой эфир, бензол, бензин, минеральное масло, жиры, слабые щёлочи, вода.

Условная устойчивость к следующим веществам:

Слабые кислоты

Неустойчивость к следующим веществам:

Сильные кислоты, сильные щёлочи

Опасность появления трещин вследствие внутренних напряжений

Опасность образования трещин вследствие внутренних напряжений минимальна.

MF — дюропласт, меламиновая смола тип 150

для заклинивающих деталей

Термостойкость:

длительная до 65°C, кратковременная до 90°C,
а также примерно до -40°C.

Устойчивость к следующим веществам:

Спирт, сложный эфир, простой эфир, бензол, бензин, минеральное масло, жиры, слабые щёлочи, вода.

Условная устойчивость к следующим веществам:

Слабые кислоты

Неустойчивость к следующим веществам:

Сильные кислоты, сильные щёлочи

Опасность появления трещин вследствие внутренних напряжений

Опасность образования трещин вследствие внутренних напряжений минимальна.

EVA — Этиленвинилацетат

FA — Волоконный уплотнитель в соответствии с DIN 28091

по DIN 28091, не содержит асбест

Термостойкость: максимум 300°C.

NBR/SBR — Каучуковая смесь

NBR — нитрил-каучук

Термостойкость:

длительно до 120°C, кратковременно примерно до 150°C,
а также примерно до -30°C*.

Устойчивость к следующим веществам:

воздействию масла и бензина.

PA — полиамид

Термостойкость:

длительно: до 90°C, кратковременно: от -40°C* до 130°C.
Хим. устойчивость как у полиэтилена.

Устойчивость к следующим веществам:

Бензин, бензол, дизельное топливо, ацетон, растворители для красок и лаков, масла и жиры.

Неустойчивость к следующим веществам:

Белильный щёлок, большинство кислот, хлор.

Опасность появления трещин вследствие внутренних напряжений

В состоянии влажности воздуха незначительно, только при некоторых водянистых растворах солей.

При сильно высохших деталях (высокая температура и очень низкая влажность воздуха) высокая подверженность воздействию горючего и различных растворителей.

PA/GF — полиамид со стекловолоконным усилением

Термостойкость:

длительно: до 100 - 110°C, кратковременно: от -40°C* до 160°C.

Устойчивость к следующим веществам:

Бензин, бензол, дизельное топливо, ацетон, растворители для красок и лаков, масла и жиры.

Незначительная подверженность образованию трещин вследствие внутренних напряжений.

Неустойчивость к следующим веществам:

Белильный щёлок, большинство кислот, хлор.

Опасность появления трещин вследствие внутренних напряжений

В состоянии влажности воздуха незначительная, только при некоторых водянистых растворах солей.

При сильно высохших деталях (высокая температура и очень низкая влажность воздуха) высокая подверженность воздействию горючего и различных растворителей.

PBT — полибутилтерефталат

Термопластичный полиэстер

Термостойкость: длительно примерно до 120°C, кратковременно примерно до 140°C, а также примерно до -40°C*.

Устойчивость к следующим веществам:

Бензин, дизельное топливо, большинство слабых кислот, масла и жиры.

Условная устойчивость к следующим веществам:

Ацетон, аммиак, бензол.

Неустойчивость к следующим веществам:

Сильные кислоты, хлор, фтор, пары брома, белильный щёлок, трихлорэтилен, метилхлорид.

Опасность появления трещин вследствие внутренних напряжений

Незначительная.

PC — поликарбонат

Термостойкость: длительно примерно до 110°C (в воде 60°C), кратковременно до 125°C, а также ниже 35°C.

Устойчивость к следующим веществам:

Бензин, терпентин, большинство слабых кислот.

Неустойчивость к следующим веществам:

Ацетон, бензол, хлор, метилхлорид, большинство концентрированных кислот.

Опасность появления трещин вследствие внутренних напряжений

относительно небольшая; средами образования трещин из-за внутренних напряжений, являются бензин, ароматические углеводороды, метанол, бутанол, ацетон, терпентин.



Материал: пластик

PE — Полиэтилен

Термостойкость:

твердые сорта: длительно до 90°C, кратковременно до 105°C.
мягкие сорта: длительно до 80°C, кратковременно от -40°C* до 100°C.

Устойчивость к следующим веществам:

Щёлочи и неорганические кислоты.

Условная устойчивость к следующим веществам:

Ацетон, органические кислоты, бензин, бензол, дизельное топливо, большинство масел.

Неустойчивость к следующим веществам:

Хлор, углеводороды, окислительные кислоты

Опасность появления трещин вследствие внутренних напряжений

Относительно высокая.

Трещины вследствие внутренних напряжений могут быть устранены, помимо прочего, с помощью ацетона, различных спиртов, муравьиной кислоты, этанола, бензина, бензола, масляной кислоты, уксусной кислоты, формальдегида, различных масел, керосина, пропанола, азотной кислоты, соляной кислоты, серной кислоты, мыльных растворов, терпентина, трихлорэтилена, лимонной кислоты.

PP — Полипропилен, армированный стекловолокном

Термостойкость:

длительно примерно до 90°C, кратковременно примерно до 110°C,

а также примерно до -30°C*.

Хим. устойчивость в общем как у полиэтилена.

Устойчивость к следующим веществам:

Щёлочи и неорганические кислоты

Условная устойчивость к следующим веществам:

Ацетон, органические кислоты, бензин, бензол, дизельное топливо, большинство масел

Неустойчивость к следующим веществам:

Хлор, углеводороды, окислительные кислоты

Опасность появления трещин вследствие внутренних напряжений

Незначительная, только у некоторых кислот, как например, хромовая кислота, плавиковая и соляная кислоты, а также угарного газа.

PS — полистирол

Термостойкость:

По причине относительно сильной подверженности химическим воздействиям не рекомендуется использовать при температурах выше обычной температуры воздуха в помещении, т.е. ок. 25°C.

Морозостойкость: примерно до минус 40°C*.

Устойчивость к следующим веществам:

Щёлочи, большинство кислот, спирт.

Условная устойчивость к следующим веществам:

Масла и жиры.

Неустойчивость к следующим веществам:

Масляная кислота, конц. азотная кислота, конц. уксусная кислота, ацетон, эфир, бензин и бензол, растворители для красок и лаков, хлор, дизельное топливо.

Опасность появления трещин вследствие внутренних напряжений

Относительно высокая.

Трещины вследствие внутренних напряжений могут быть вызваны помимо прочего действием ацетона, эфира, бензина, циклогексана, гептана, метанола, пропанола, а также размягчителей для некоторых кабельных ПВХ-смесей.

PVC — поливинилхлорид

Термостойкость:

длительно: до 65°C, кратковременно: от -30°C* до 75°C.

Устойчивость к следующим веществам:

Слабые кислоты, щёлочи, масла и жиры, бензин.

Неустойчивость к следующим веществам:

Сильные кислоты, бензол, ацетон, йод, толуол, трихлорэтилен.

Опасность появления трещин вследствие внутренних напряжений

Незначительно, только у некоторых растворителей, таких как бензол и ацетон.

ZPE — Ячеистый полиэтилен

*Значения со знаком минус действительны только для деталей в спокойном состоянии без сильной ударной нагрузки.

Пластмассы, устойчивой к воздействию любых химикалий, не существует. Перечисленные агенты представляют небольшой выбор. Учтите, что при одновременном действии химических факторов и высоких температур детали из пластмассы особенно подвержены разрушению. При определенных обстоятельствах могут образоваться трещины из-за внутренних напряжений. При возникновении сомнений мы просим Вас связаться с нами или запросить подробную таблицу устойчивости.

Образование трещин из-за внутренних напряжений: трещины могут образоваться, если детали из пластмассы, находящиеся под напряжением при растяжении, в то же время будут подвержены воздействию химических факторов. Особенно подвержены такому комплексному воздействию детали из полистирола и полиэтилена. Трещины из-за напряжения могут быть вызваны даже агентами, к которым соответствующая пластмасса в ненапряжённом состоянии сама по себе обладает устойчивостью. Типичные примеры деталей, находящихся под действием напряжения при растяжении: скобы для поддержки, промежуточные штуцеры кабельных винтовых соединений, ленточные хомуты.



Химическая стойкость твердого ПВХ

A = устойчив
B = в среднем устойчив
C = не устойчив

A = устойчив
B = в среднем устойчив
C = не устойчив

Среда	Темп. °C	Устойчи- вость
1,3-бутадиен	20	A
1,3-бензолдисульфокислота	20	A
2,4-хлорбензоилхлорид	20	A
2-аминокислота-2,2-дифенилуксусная кислота	20	A
4-хлор-2-нитроанилин	20	C
4-хлористый бензальдегид-2-сульфокислота	20	A
5-аминокислота-2-оксибензойная кислота	20	A
N, N-диэтиламин	20	C
Абиетиновая кислота	20	A
Адипиновая кислота	20	A
Адипиновая кислота	60	B
Азотная кислота 25%	20	A
Азотная кислота 25%	60	B
Азотная кислота 50%	20	A
Азотная кислота 50%	50	B
Азотная кислота 95%	20	C
Азотная кислота до 50%	50	A
Азотная кислота до 98%	20	C
Ализарин 100%	20	A
Алканосульфо-кислоты	50	A
Алкогольные напитки	< 40	A
Аллиловый спирт 100%	20	B
Аллиловый спирт 100%	60	C
Аллилхлорид	20	C
Амилловый спирт	60	A
Аминобензол (p-)	20	A
Аминобензолсульфо-кислота (m-, o-, p-)	20	A
Аминосалициловая кислота (парааминосалициловая кислота)	40	A
Аммиак (пар любой концентрации)	60	B
Аммиак (пар любой концентрации)	60	B
Аммиак без содержания воды, жидкий	< 60	B
Анилин 100%	20	A
Аскорбиновая кислота	20	A
Аспарагиновая кислота	20	A
Ацетальдегид 100%	20	C
Ацетальдегид 40%	20	A
Ацетальдегид 40%	40	B
Ацетальдегид, с уксусной кислотой 90:10	20	B
Ацетанилид 100%	20	A
Ацетаты (ацетат аммония, натрия и др.)	50	A
Ацетилацетон (2,4-пентадиеновая кислота)	20	C
Ацетилен 100%	20	B
Ацетилсалициловая кислота	20	A
Ацетон	20	C
Ацетофенон (метилфенилкетон)	20	C
Белильный щёлк, 12% активный хлор	40	A
Белильный щёлк, 12% активный хлор	60	B
Бензилхлорид	20	C
Бензин, без запаха	60	A
Бензин, бензолсодержащий	20	C
Бензоилбензойная кислота	20	A
Бензойная кислота	40	A
Бензойный ангидрид	30	A
Бензол	20	C
Бензолсульфо-кислота	60	A
Бензотрифторид	20	C
Бензотрихлорид	20	C
Бензофенон 100%	20	C
Бораты (NA-)	20	A
Борная кислота	20	A
Бром, газообразный, сухой	20	A
Бром, жидкий	20	C
Броматы (K-, Na-)	40	A
Бромбензол	20	C
Бромиды (K, Na и др.)	60	A
Бромистоводородная кислота до 40%	60	A
Бромистый водород 100%	20	A
Бромистый водород 100%	60	B
Бромистый хлорацетон	20	C
Бромная вода	20	A
Бромноватая кислота	20	A
Бромформ 100%	20	C
Бромхлорметан	20	C
Бура	40	A
Бутан, газообразный, 30%	20	A
Бутанол	60	A
Бутены	20	A
Бутилацетат	20	C
Бутилбутират	20	C
Бутилгликолят	20	C
Бутиленгликоли более 60%	40	B
Бутиленгликоли более 60%	20	C
Бутиленгликоли до 10%	20	A
Бутилфенолы	20	C
Бутилхлорид	20	C

Среда	Темп. °C	Устойчи- вость
Винилацетат	20	C
Винная кислота	60	A
Винный уксус	50	A
Вино	40	A
Вода	40	A
Вода	60	B
Гексаметилентетрамин 40% водный раствор	60	A
Гексафторокремневая кислота 32%	60	A
Гексафторосиликаты (аммония, K и др.)	60	A
Гексахлорэтан	20	C
Гексоцианоферраты-II (Na)	40	A
Гексоцианоферраты-III (K)	40	A
Гептан	20	A
Гидроокисиды (K, Na)	60	A
Гидроокисиды (щёлочноеземельных металлов)	60	A
Гидроокись аммония	60	A
Гидрохлорид анилина, насыщенный раствор	20	C
Гипохлориты (K, Na и др.)	60	A
Глицоль	60	A
Глицерин	60	A
Глицин	40	A
Глутаминовая кислота	20	A
Глюкоза	60	A
Глюкоза	50	A
Глюконовая кислота	20	A
Гуминовые кислоты	20	A
Двуокись серы, газообразная, сухая и влажная 100%	60	A
Двуокись углерода	60	A
Ди-п-бутилэфир	20	C
Диамид разбавленный раствор 100%	20	C
Диамид разбавленный раствор 30%	20	A
Дибромметилен	20	C
Дибутилхлорид	20	C
Дибутилфталат	20	C
Диметилловый эфир	20	C
Диоксан	20	C
Дифенил	20	C
Дифениламин	20	C
Дихлорпропилен	20	C
Дихлорэтилен	20	C
Дихроматы (K, Na)	50	C
Диэтиламин 100%	20	C
Диэтиленгликоль	60	C
Диэтилфталат	20	C
Диэтилэфир	20	C
Древесная смола	20	C
Дубильное кора	20	A
Желатин	60	A
Жир	60	A
Закрепитель	60	A
Изобутилфосфат	20	C
Изопропилбензол	20	C
Иод	20	C
Иодаты (K, Na и др.)	60	A
Иодиды (K, Na)	60	A
Карбонид	60	C
Касторовое масло	60	A
Керосин	60	A
Кислород	60	A
Крахмал	60	A
Крезол	20	C
Кровь	40	A
Ксилолы	20	C
Лак	60	C
Лимонная кислота	20	A
Лимонная кислота	60	B
Линолевая кислота	60	A
Льняное масло	60	A
Масляная кислота 100%	20	C
Масляная кислота 20%	20	A
Масляная кислота 20%	60	C
Метанол 100%	40	A
Метанол 100%	60	B
Метиламин	20	B
Метилбромид	20	C
Метилметакрилат	20	C
Метилхлорид	20	C
Минеральные масла	60	C
Молоко	20	A
Молочная кислота 10%	20	A
Молочная кислота 10%	60	C
Молочная кислота 100%	20	C
Муравьиная кислота 100%	20	B



Химическая стойкость твердого ПВХ

A = устойчив
B = в среднем устойчив
C = не устойчив

Среда	Темп. °C	Устойчи- вость
Муравьиная кислота 100%	60	C
Муравьиная кислота 50%	40	A
Мыльный раствор	40	A
Нафталин	20	C
Нитраты (аммония, K-, и др.)	60	A
Нитриты (K-, Na- и др.)	60	A
Нитробензол	20	C
Нитроглицерин	20	B
Озон 10%	30	A
Озон 10%	60	B
Окси азота	20	C
Оксалаты (аммония, Na- и др.)	60	A
Олеиновая кислота	60	A
Пальмитиновая кислота	20	A
Парафин	40	A
Пахта	20	A
Пентилацетат	20	C
Пентиллаурат	20	C
Пентилхлорид	20	C
Перборат (K-)	60	A
Перекись водорода до 30%	60	A
Перекись водорода до 90%	20	A
Пермангат (K) до 6%	60	A
Пероксодисерная кислота (кислота Каро)	20	A
Персульфат (аммония, K- и др.)	40	A
Пивное сусло	20	A
Пиво	60	A
Пиридин	20	A
Плавиковая кислота до 40%	40	A
Плавиковая кислота до 60%	60	B
Пропан	20	A
Пропанол	60	A
Проявитель	40	A
Рассол из поваренной соли	60	A
Растворы вискозы	60	A
Растительные масла	40	A
Роданиды (аммония и др.)	60	A
Рыбий жир	20	A
Салициловая кислота	20	A
Светильный газ	20	A
Свиной жир	20	A
Свойства материала		
Серная кислота до 40%	20	C
Серная кислота до 50%	50	A
Серная кислота до 50%	60	A
Серная кислота до 80%	40	C
Серная кислота до 80%	60	B
Серная кислота до 96%	20	A
Серная кислота до 96%	60	B
Серная кислота, дымящаяся (10% олеум)	20	C
сернистая кислота	60	A
Сероводород	60	A
Сероуглерод 100%	20	B
Силикаты (K-)	20	A
Скипидар	20	A
Смола без запаха	20	A
Соль марганцевой кислоты (K-) до 6 - 15%	40	A
Соль марганцевой кислоты (K-) до 6 - 15%	60	B
соль хлорной кислоты	40	A
Соляная кислота до 30%	20	A
Соляная кислота до 30%	60	B
Соляная кислота до 37%	20	A
Соляная кислота до 37%	40	B
Стеариновая кислота	60	A
Сульфаты (аммония, Na- и др.)	60	A
Сульфиты (аммония, натрия и др.)	60	A
Тетрагидрофуран	20	C
Тетраэтилсвинец	60	A
Толуол	20	A
Трансформаторное масло	60	A
Трихлорэтилен	20	C
Угарный газ	60	A
Уксусная кислота 10%	60	A
Уксусная кислота 100%	20	A
Уксусная кислота 100%	60	B
Уксусная кислота 25%	40	A
Уксусная кислота 25-70%	40	A
Уксусный ангидрид	20	C
Фенилгидразин	20	C
Фенилгидразинхлорид	20	B
Фенилгидразинхлорид	60	C
Фенол 1%	20	A
Фенол 90%	45	B
Формальдегид	60	A
Формаид 100%	20	C

A = устойчив
B = в среднем устойчив
C = не устойчив

Среда	Темп. °C	Устойчи- вость
Формиаты (аммония и др.)	20	A
Фосген, газообразный	20	A
Фосген, газообразный	60	B
Фосген, жидкий	20	C
Фосфаты (аммония, Na- и др.)	60	A
Фосфористый ангидрид	20	A
Фосфорная кислота	40	A
Фосфорная кислота	60	B
Фтор	20	B
Фтор	60	C
Фториды (аммония, K, Na и др.)	60	A
Фтороборная кислота	20	A
Фурфуроловый спирт	20	C
Фурфурол	20	C
Хлор, газообразный, влажный 5%	20	B
Хлор, газообразный, сухой 0,5%	20	A
Хлор, газообразный, сухой 100%	20	B
Хлор, жидкий	20	C
Хлоранилин	20	C
Хлораты (K, Na и др.)	20	A
Хлораты (K, Na и др.)	60	B
Хлораты (K, Na и др.)	60	A
Хлорацетальдегид	20	C
Хлорацетилхлорид	20	C
Хлорацетон	20	C
Хлорбензоилхлорид	20	C
Хлорбензол	20	C
Хлориды (аммония, натрия и др.)	20	A
Хлористый бензальдегид	20	C
Хлористый бензотрихлорид	20	C
Хлористый водород (газообразный, сухой и влажный)	40	A
Хлористый метилен	20	C
Хлоркрезолы	20	C
Хлорнафталин	20	C
Хлорная вода (насыщенный раствор)	20	B
Хлорная кислота 70%	20	A
Хлорнитробензойная кислота	20	A
Хлорноватая кислота до 20%	40	A
Хлорноватая кислота до 20%	60	B
Хлорноватистая кислота	60	A
Хлороформ	20	C
Хлоруксусная кислота	20	A
Хлорциан	20	A
Хлорэтилбензол	20	C
Хроматы (K, Na до 50%)	50	A
Хроматы (аммония, Na)	20	A
Хромовая кислота до 50%	40	A
Хромовая смесь	30	A
Хромокалиевые квасцы	60	A
Цианамид	20	A
Цианиды (K, Na до 50%)	60	A
Цианиводородная кислота	40	A
Цианоуксусная кислота	20	C
Циклогексанол	20	C
Циклогексанон	20	C
Щавелевая кислота	40	A
Этан	20	A
Этанол	40	A
Этаноламин	20	B
Этилакрилат	20	C
Этилацетат	20	C
Этилбензол	20	C
Этиленгликоль	20	A
Этилхлорид	20	C
Яблочная кислота	20	A
Яблочный сок	60	A











Свойства используемого твердого ПВХ
 Название материала по DIN 7748 PVC-U-E-D-080-04-28
 Предел прочности при растяжении по DIN 53 455 мин. 40 Н/мм²
 Удлинение при разрыве по DIN 53 455 мин. 65%
 Пробивная прочность по DIN 53 481 мин. 20 кВ/мм
 Поверхностное сопротивление по DIN 53 482 мин. 10 10
 Теплостойкость по DIN 53 460/В мин. 75 °C
 Температурустойчивость в применении макс. 65 °C
 Воспламеняемость по UL 94 ступень V-0
 Проверка нитью накала по DIN IEC 695 960 °C
 Классификация строительного материала по DIN EN 4102,
 проверены класс B1 и B2







Системы распределительных коробок

	Термопласт	А-серия	164
		Клеммная колодка	165
		Т-серия, вставное уплотнение	166
		Т-серия, закрытая	168
		Вставное уплотнение, Т-серия	170
		Монтажная пластина Т-серия	171
		Клеммная колодка, Т-серия	172
		Профильная рейка	173
		Т-серия, разгрузка от натяжения	174
		Т 100 WB, разъем Wieland	174
		Т 100 NL S, розетки Modul 45 в крышке	181
	FireBox	Огнестойкая распределительная коробка	183
		FireBox	184
		Контргайка	184
		Кабельный ввод	184
		В 9/Т	185
		Монтажная пластина	185
		Клеммная колодка	185
	Дюропласт	В-серия, без резьбы	186
		Вставное уплотнение	187
		Клеммная колодка	187
		В-серия, с резьбой	188
		Клеммная колодка	189
		Соединительная кабельная муфта	189
	Холодная заливочная масса Aquasit	Картридж	190
		Смесительная трубка	190
		Монтажный пистолет	190

Распределительная коробка, термопласт, А-серия



Распределительная коробка А 6

Тип	Аксессуары	Цвет	Трансп. коробка	Уп.	Вес	Арт.-№
			Шт.	Шт.	кг/100 шт.	
A 6	без клеммной колодки	светло-серый	10	10	2,500	2000 00 1
A 6 HF RW	—	белоснежный	10	10	2,500	2000 00 5
A 6 HF RO	—	красный	10	10	2,500	2000 00 3

PE Полиэтилен € /100 шт.

Класс защиты IP55, номинальное напряжение 400 В, номинальное сечение 2,5 мм², 6 вводов для кабеля диаметром 7-14 мм и 4 ввода для кабеля диаметром 7-9 мм.

Защелкивающаяся крышка.

Размеры: 80 x 43 x 34 мм

Внутренние размеры в свету: 70 x 32 x 31 мм

10 коробок с 2 стержнями в каждой

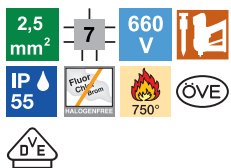
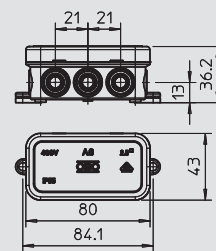

Распределительная коробка А 8

Тип	Аксессуары	Цвет	Трансп. коробка	Уп.	Вес	Арт.-№
			Шт.	Шт.	кг/100 шт.	
A 8 5	1 клеммная колодка	светло-серый	150	10	6,500	2000 02 4
A 8	без клеммной колодки	светло-серый	150	10	5,140	2000 01 6
A 8 HF RO	без клеммной колодки	красный	150	10	5,140	2000 05 9
A 8 HF RW	без клеммной колодки	белоснежный	150	10	5,140	2000 07 5

PE Полиэтилен € /100 шт.

Класс защиты IP54, номинальное напряжение 660 В, номинальное сечение 2,5 мм², 7 вводов для кабеля диаметром 8-14 мм.

Защелкивающаяся крышка.

Размеры: 75 x 75 x 36.2 мм

Внутренние размеры в свету: 65 x 65 x 32 мм

10 коробок с 2 стержнями в каждой

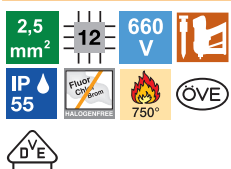
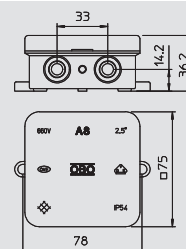

Распределительная коробка А 11

Тип	Аксессуары	Цвет	Трансп. коробка	Уп.	Вес	Арт.-№
			Шт.	Шт.	кг/100 шт.	
A 11 5	1 клеммная колодка	светло-серый	80	10	7,640	2000 32 6
A 11	без клеммной колодки	светло-серый	80	10	6,200	2000 34 2
A 11 HF RO	без клеммной колодки	красный	80	10	6,200	2000 16 4
A 11 HF RW	без клеммной колодки	белоснежный	80	10	6,200	2000 18 0

PE Полиэтилен € /100 шт.

Вид защиты IP54, Номинальное напряжение 660 В Номинальное сечение , 12 вводов для кабеля диаметром 8-14 мм.

Защелкивающаяся крышка.

Размеры: 85 x 85 x 40 мм

Внутренние размеры на просвет: 75 x 75 x 35 мм.

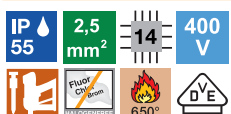
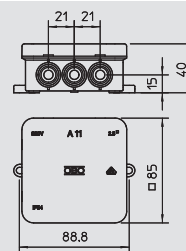

Распределительная коробка А 14

Тип	Аксессуары	Цвет	Трансп. коробка	Уп.	Вес	Арт.-№
			Шт.	Шт.	кг/100 шт.	
A 14 5	1 клеммная колодка	светло-серый	10	10	5,860	2000 38 2
A 14	без клеммной колодки	светло-серый	10	10	5,860	2000 37 8
A 14 HF RO	без клеммной колодки	красный	10	10	5,860	2000 38 6
A 14 HF RW	без клеммной колодки	белоснежный	10	10	5,860	2000 39 0

PE Полиэтилен € /100 шт.

Класс защиты IP55, номинальное напряжение 400 В, номинальное сечение 2,5 мм², 14 предварительно установленных вводных ниппелей для кабеля диаметром 7-13 мм.

Защелкивающаяся крышка.

Размеры: 100 x 100 x 40 мм

Внутренние размеры в свету: 90 x 90 x 35 мм

10 коробок с 2 стержнями в каждой

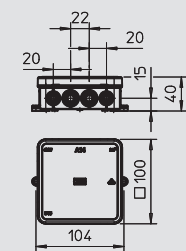

Распределительная коробка, термопласт, А-серия

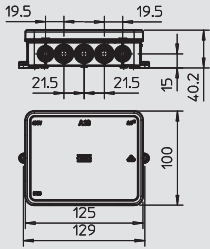

Распределительная коробка А 18

Тип	Аксессуары	Цвет	Трансп. коробка	Уп.	Вес	Арт.-№
			Шт.	Шт.	кг/100 шт.	
A 18 5	1 клеммная колодка	светло-серый	10	10	6,960	2000 41 4
A 18	без клеммной колодки	светло-серый	10	10	6,960	2000 41 0
A 18 HF RO	без клеммной колодки	красный	10	10	6,960	2000 41 8
A 18 HF RW	без клеммной колодки	белоснежный	10	10	6,960	2000 42 2

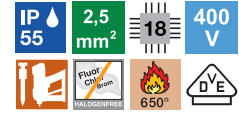

PE Полиэтилен

€/100 шт.

Класс защиты IP55, номинальное напряжение 400 В, номинальное сечение 2,5 мм², 18 предварительно установленных вводных ниппелей для кабеля диаметром 7-13 мм. Защелкивающаяся крышка.

Размеры: 125 x 100 x 40 мм

Внутренние размеры в свету: 115 x 90 x 35 мм

10 коробок с 2 стержнями в каждой

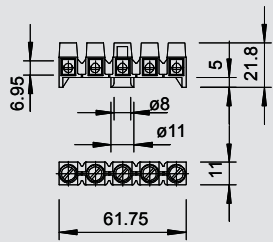

Клеммная колодка, А-серия

Тип	Цвет	Количество клемм	Номинальное поперечное сечение мм ²	Номинальное напряжение V	Трансп. коробка	Уп.	Вес	Арт.-№
					Шт.	Шт.	кг/100 шт.	
689	светло-серый	5	0,8-2,5	660	500	50	1,420	2017 34 2

PA полиамид

€/100 шт.

Латунный никелированный корпус зажима, винты изготовлены из стали гальванически оцинкованной, номинальное сечение мм², номинальное напряжение 660 В, 5-полюсный, с зажимом с гнездами, макс. подключаемые поперечные сечения для каждой клеммы: 4 x 2,5 мм², 5 x 1,5 мм² или 6 x 1 мм² не используемые полюса можно отсоединить и использовать в качестве отдельных клемм.



Распределительная коробка термопласт, Т-серия



Распределительная коробка Т 25, вставное уплотнение

Тип	Исполнение	Вво-ды	Цвет	Трансп. коробка	Уп.	Вес	Арт.-№
				Шт.	Шт.	кг/100 шт.	
T 25	Standard	4 x M25	светло-серый	125	5	4,190	2007 02 9
T 25 RW	—	4 x M25	белоснежный	125	5	4,190	2007 50 9
T 25 F	трудновоспламеняющийся 960°C	4 x M25	светло-серый	125	5	4,190	2007 31 2
T 25 RO-LGR	с красной крышкой	4 x M25	красно-серый	125	5	4,190	2007 62 2
T 25 HEB	—	4 x M25	слоновая кость	125	5	4,190	2007 58 1
T 25 KL	с клеммной колодкой	4 x M25	светло-серый	125	5	6,400	2007 43 0

PP полипропилен

€/100 шт.

Распределительные коробки из термопласта (пропилена) с вставными уплотнениями из этиленвинилацетата (ЭВА). Провода могут быть установлены непосредственно через уплотнения 4 x M25 или уплотнение может быть прорезано ножом в соответствующих местах для отверстий кабельного ввода или ввода труб. Кроме того, вместо уплотнений через отверстия можно вставлять кабельные вводы и закрепить их изнутри контргайкой. Распределительные коробки можно устанавливать на монтажных пластинах и крепить их резьбовыми соединениями M6 или самонарезающимися болтами 3,5x9,5.

Внутренние размеры на просвет: Ø63 x 45 мм

Крышка с полем для надписи.

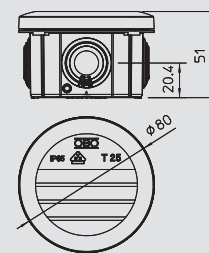

Распределительная коробка Т 40, вставное уплотнение

Тип	Исполнение	Вво-ды	Цвет	Трансп. коробка	Уп.	Вес	Арт.-№
				Шт.	Шт.	кг/100 шт.	
T 40	Standard	7 x M25	светло-серый	80	5	6,700	2007 04 5
T 40 RW	—	7 x M25	белоснежный	80	5	6,700	2007 51 7
T 40 F	трудновоспламеняющийся 960°C	7 x M25	светло-серый	80	5	6,700	2007 32 0
T 40 RO-LGR	с красной крышкой	7 x M25	красно-серый	80	5	6,700	2007 63 0
T 40 HEB	—	7 x M25	слоновая кость	80	5	6,700	2007 58 4
T 40 KL	с клеммной колодкой	7 x M25	светло-серый	80	5	8,900	2007 43 2

PP полипропилен

€/100 шт.

Монтажные коробки состоят из термопласта с вставными уплотнениями из этиленвинилацетата, ЭВА. При этом провода могут быть установлены непосредственно через уплотнения 7 x M25 или уплотнение может быть прорезано ножом в соответствующих местах для отверстий кабельного ввода или ввода труб. В качестве альтернативы вместо уплотнений через отверстия можно вставлять кабельные вводы и закрепить их изнутри контргайкой.

Распределительные коробки можно устанавливать на монтажных пластинах и крепить их болтами 3,5x9,5.

Внутренние размеры на просвет: 77 x 77 x 46 мм

Крышка с полем для надписи, с возможностью пломбировки.

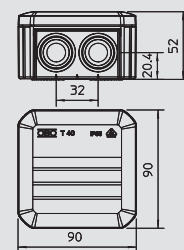

Распределительная коробка Т 60, вставное уплотнение

Тип	Исполнение	Вво-ды	Цвет	Трансп. коробка	Уп.	Вес	Арт.-№
				Шт.	Шт.	кг/100 шт.	
T 60	Standard	7 x M25	светло-серый	60	5	12,300	2007 06 1
T 60 RW	—	7 x M25	белоснежный	60	5	12,300	2007 52 5
T 60 F	трудновоспламеняющийся 960°C	7 x M25	светло-серый	60	5	12,300	2007 33 9
T 60 RO-LGR	с красной крышкой	7 x M25	красно-серый	60	5	12,300	2007 63 8
T 60 HEB	—	7 x M25	слоновая кость	60	5	12,300	2007 58 7
T 60 KL	с клеммной колодкой	7 x M25	светло-серый	60	5	16,700	2007 43 4

PP полипропилен

€/100 шт.

Монтажные коробки состоят из термопласта с вставными уплотнениями из этиленвинилацетата, ЭВА. При этом провода могут быть установлены непосредственно через уплотнения 7 x M25 или уплотнение может быть прорезано ножом в соответствующих местах для отверстий кабельного ввода или ввода труб. В качестве альтернативы вместо уплотнений через отверстия можно вставлять кабельные вводы и закрепить их изнутри контргайкой.

Распределительные коробки можно устанавливать на монтажных пластинах и крепить их болтами 3,5x9,5.

Внутренние размеры на просвет: 100 x 100 x 48 мм

Крышка с полем для надписи, с возможностью пломбировки.

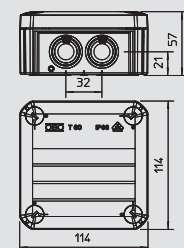

Распределительная коробка термопласт, Т-серия

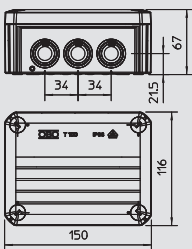

Распределительная коробка Т 100, вставное уплотнение

Тип	Исполнение	Вво-ды	Цвет	Трансп. коробка	Уп.	Вес	Арт.-№
				Шт.	Шт.	кг/100 шт.	
T 100	Standard	10 x M25	светло-серый	40	1	16,270	2007 07 7
T 100 RW	—	10 x M25	белоснежный	40	1	16,270	2007 53 3
T 100 M25-M32	большой ввод	8 x M25 2 x M32	светло-серый	40	1	16,300	2007 08 1
T 100 F	трудновоспламеняющийся 960°C	10 x M25	светло-серый	40	1	16,270	2007 34 7
T 100 RO-LGR	с красной крышкой	10 x M25	красно-серый	40	1	16,270	2007 64 4
T 100 HEB	—	10 x M25	слоновая кость	40	1	16,270	2007 59 0
T 100 KL	с клеммной колодкой	10 x M25	светло-серый	40	1	40,000	2007 43 6



PP полипропилен

€/100 шт.

Монтажные коробки состоят из термопласта с вставными уплотнениями из этиленвинилацетата, ЭВА. При этом провода могут быть установлены непосредственно через уплотнения 10 x M25 или уплотнение может быть прорезано ножом в соответствующих местах для отверстий кабельного ввода или ввода труб. В качестве альтернативы вместо уплотнений через отверстия можно вставлять кабельные вводы и закрепить их изнутри контргайкой.

Распределительные коробки можно устанавливать на монтажных пластинах и крепить их болтами 3,5x9,5.

Внутренние размеры на просвет: 136 x 102 x 57 мм

Крышка с полем для надписи, с возможностью пломбировки.

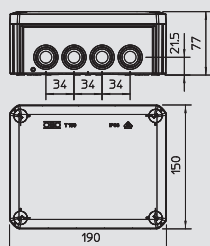

Распределительная коробка Т 160, вставное уплотнение

Тип	Исполнение	Вво-ды	Цвет	Трансп. коробка	Уп.	Вес	Арт.-№
				Шт.	Шт.	кг/100 шт.	
T 160	Standard	7 x M25 5 x M32	светло-серый	20	1	30,000	2007 09 3
T 160 RW	—	7 x M25 5 x M32	белоснежный	20	1	30,000	2007 54 1
T 160 M32	большой ввод	10 x M32	светло-серый	20	1	30,000	2007 09 7
T 160 F	трудновоспламеняющийся 960°C	7 x M25 5 x M32	светло-серый	20	1	30,000	2007 35 5
T 160 RO-LGR	с красной крышкой	7 x M25 5 x M32	красно-серый	20	1	30,000	2007 64 9
T 160 HEB	—	7 x M25 5 x M32	слоновая кость	20	1	30,000	2007 59 3
T 160 KL	с клеммной колодкой	7 x M25 5 x M32	светло-серый	20	1	64,200	2007 44 0



PP/GF Полипропилен, армированный стекловолокном

€/100 шт.

Монтажные коробки состоят из термопласта с вставными уплотнениями из этиленвинилацетата, ЭВА. При этом провода могут быть установлены непосредственно через уплотнение 7 x M25 + 5 x M32 или уплотнение может быть прорезано ножом в соответствующих местах для отверстий кабельного ввода или ввода труб. В качестве альтернативы вместо уплотнений через отверстия можно вставлять кабельные вводы и закрепить их изнутри контргайкой.

Распределительные коробки можно устанавливать на монтажных пластинах и крепить их болтами 3,5x9,5.

Внутренние размеры на просвет: 176 x 135 x 67 мм

Крышка с полем для надписи, с возможностью пломбировки.

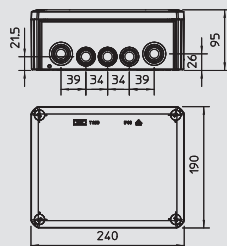

Распределительная коробка Т 250, вставное уплотнение

Тип	Исполнение	Вво-ды	Цвет	Трансп. коробка	Уп.	Вес	Арт.-№
				Шт.	Шт.	кг/100 шт.	
T 250	Standard	9 x M25 7 x M32	светло-серый	8	1	50,000	2007 10 9
T 250 RW	—	9 x M25 7 x M32	белоснежный	8	1	50,000	2007 55 4
T 250 F	960 °C трудновоспламеняющийся	9 x M25 7 x M32	светло-серый	8	1	50,000	2007 36 3
T 250 RO-LGR	с красной крышкой	9 x M25 7 x M32	красно-серый	8	1	50,000	2007 65 7
T 250 HEB	—	9 x M25 7 x M32	слоновая кость	8	1	50,000	2007 59 6
T 250 KL	с клеммной колодкой	9 x M25 7 x M32	светло-серый	8	1	79,500	2007 44 4



PP/GF Полипропилен, армированный стекловолокном

€/100 шт.

Монтажные коробки состоят из термопласта с вставными уплотнениями из этиленвинилацетата, ЭВА. При этом провода могут быть установлены непосредственно через уплотнение 9 x M25 + 7 x M32 или уплотнение может быть прорезано ножом в соответствующих местах для отверстий кабельного ввода или ввода труб. В качестве альтернативы вместо уплотнений через отверстия можно вставлять кабельные вводы и закрепить их изнутри контргайкой.

Распределительные коробки можно устанавливать на монтажных пластинах и крепить их болтами 3,5x9,5.

Внутренние размеры на просвет: 225 x 173 x 86 мм

Крышка с полем для надписи, с возможностью пломбировки.

Распределительная коробка термопласт, Т-серия



Распределительная коробка Т 350, вставное уплотнение

Тип	Исполнение	Вво-ды	Цвет	Трансп. коробка	Уп.	Вес	Арт.-№
				Шт.	Шт.	кг/100 шт.	
T 350	Standard	16 x M32 8 x M40	светло-серый	5	1	63,000	2007 12 5
T 350 RW	—	16 x M32 8 x M40	белоснежный	5	1	63,000	2007 56 8
T 350 F	трудновоспламеняющийся 960°C	16 x M32 8 x M40	светло-серый	5	1	63,000	2007 37 1
T 350 RO-LGR	с красной крышкой	16 x M32 8 x M40	красно-серый	5	1	63,000	2007 66 5
T 350 HEB	—	16 x M32 8 x M40	слоновая кость	5	1	63,000	2007 59 9
T 350 KL	с клеммной колодкой	16 x M32 8 x M40	светло-серый	5	1	120,000	2007 44 8

PP/GF Полипропилен, армированный стекловолокном € /100 шт.

Монтажные коробки состоят из термопласта с вставными уплотнениями из этиленвинилацетата, ЭВА. При этом провода могут быть установлены непосредственно через уплотнения 16 x M32 + 8 x M40 или уплотнение может быть прорезано ножом в соответствующих местах для отверстий кабельного ввода или ввода труб. В качестве альтернативы вместо уплотнений через отверстия можно вставлять кабельные вводы и закрепить их изнутри контргайкой.

Распределительные коробки можно устанавливать на монтажных пластинах и крепить их болтами 3,5x9,5.

Внутренние размеры на просвет: 267 x 182 x 110 мм

Крышка с полем для надписи, с возможностью пломбировки.

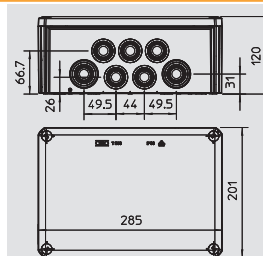

Распределительная коробка Т 40, закрытая

Тип	Исполнение	Вво-ды	Цвет	Трансп. коробка	Уп.	Вес	Арт.-№
				Шт.	Шт.	кг/100 шт.	
T 40 OE	закрыт	отсутствует	светло-серый	80	5	6,300	2007 22 3

PP полипропилен € /100 шт.

Распределительные коробки состоят из полипропилена, термопласта, закрытых боковых стенок. Таким образом, необходимые отверстия можно сделать в любом месте. В эти отверстия для ввода проводов можно использовать вставные уплотнения EDK или кабельные вводы с контргайкой.

Распределительные коробки можно устанавливать на монтажных пластинах и крепить их болтами 3,5x9,5.

Внутренние размеры на просвет: 77 x 77 x 46 мм

Крышка с полем для надписи, возможна пломбировка.

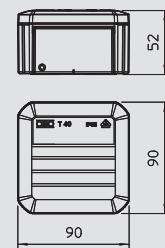

Распределительная коробка Т 60, закрытая

Тип	Исполнение	Вво-ды	Цвет	Трансп. коробка	Уп.	Вес	Арт.-№
				Шт.	Шт.	кг/100 шт.	
T 60 OE	закрыт	отсутствует	светло-серый	60	5	12,000	2007 23 9

PP полипропилен € /100 шт.

Распределительные коробки состоят из полипропилена, термопласта, закрытых боковых стенок. Таким образом, необходимые отверстия можно сделать в любом месте. В эти отверстия для ввода проводов можно использовать вставные уплотнения EDK или кабельные вводы с контргайкой.

Распределительные коробки можно устанавливать на монтажных пластинах и крепить их болтами 3,5x9,5.

Внутренние размеры на просвет: 100 x 100 x 46 мм

Крышка с полем для надписи, возможна пломбировка.

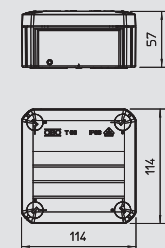

Распределительная коробка термопласт, Т-серия

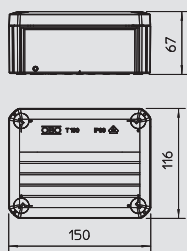

Распределительная коробка Т 100, закрытая

Тип	Исполнение	Вво-ды	Цвет	Трансп. коробка	Уп.	Вес	Арт.-№
Т 100 OE	закрыт	отсутствует	светло-серый	40 Шт.	1	16,200 кг/100 шт.	2007 25 5

PP полипропилен € /100 шт.

Распределительные коробки состоят из полипропилена, термопласта, закрытых боковых стенок. Таким образом, необходимые отверстия можно сделать в любом месте. В эти отверстия для ввода проводов можно использовать вставные уплотнения EDK или кабельные вводы с контргайкой.

Распределительные коробки можно устанавливать на монтажных пластинах и крепить их болтами 3,5х9,5.

Внутренние размеры на просвет: 136 x 102 x 57 мм

Крышка с полем для надписи, возможна пломбировка.

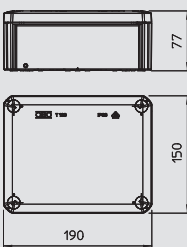

Распределительная коробка Т 160, закрытая

Тип	Исполнение	Вво-ды	Цвет	Трансп. коробка	Уп.	Вес	Арт.-№
Т 160 OE	закрыт	отсутствует	светло-серый	20 Шт.	1	30,000 кг/100 шт.	2007 27 1

PP/GF Полипропилен, армированный стекловолокном € /100 шт.

Распределительные коробки состоят из полипропилена, термопласта, закрытых боковых стенок. Таким образом, необходимые отверстия можно сделать в любом месте. В эти отверстия для ввода проводов можно использовать вставные уплотнения EDK или кабельные вводы с контргайкой.

Распределительные коробки можно устанавливать на монтажных пластинах и крепить их болтами 3,5х9,5.

Внутренние размеры на просвет: 176 x 135 x 67 мм

Крышка с полем для надписи, возможна пломбировка.

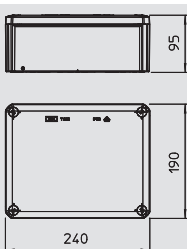

Распределительная коробка Т 250, закрытая

Тип	Исполнение	Вво-ды	Цвет	Трансп. коробка	Уп.	Вес	Арт.-№
Т 250 OE	закрыт	отсутствует	светло-серый	8 Шт.	1	48,300 кг/100 шт.	2007 28 7

PP/GF Полипропилен, армированный стекловолокном € /100 шт.

Распределительные коробки состоят из полипропилена, термопласта, закрытых боковых стенок. Таким образом, необходимые отверстия можно сделать в любом месте. В эти отверстия для ввода проводов можно использовать вставные уплотнения EDK или кабельные вводы с контргайкой.

Распределительные коробки можно устанавливать на монтажных пластинах и крепить их болтами 3,5х9,5.

Внутренние размеры на просвет: 225 x 173 x 86 мм

Крышка с полем для надписи, возможна пломбировка.

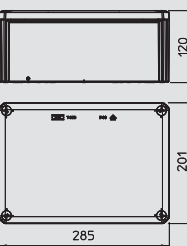
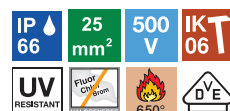

Распределительная коробка Т 350, закрытая

Тип	Исполнение	Вво-ды	Цвет	Трансп. коробка	Уп.	Вес	Арт.-№
Т 350 OE	закрыт	отсутствует	светло-серый	5 Шт.	1	58,800 кг/100 шт.	2007 30 3

PP/GF Полипропилен, армированный стекловолокном € /100 шт.

Распределительные коробки состоят из полипропилена, термопласта, закрытых боковых стенок. Таким образом, необходимые отверстия можно сделать в любом месте. В эти отверстия для ввода проводов можно использовать вставные уплотнения EDK или кабельные вводы с контргайкой.

Распределительные коробки можно устанавливать на монтажных пластинах и крепить их болтами 3,5х9,5.

Внутренние размеры на просвет: 267 x 182 x 110 мм

Крышка с полем для надписи, возможна пломбировка.



Распределительная коробка термопласт, Т-серия



Распределительная коробка с предварительной чеканкой

Тип	Исполнение	Вво-ды	Цвет	Трансп. коробка	Уп.	Вес	Арт.-№
				Шт.	Шт.	кг/100 шт.	
T 40 M20	закрытый	7 x Ø20	светло-серый	80	5	6,100	2007 90 0
T 40 M20 KL	с клеммной колодкой	7 x Ø20	светло-серый	80	5	8,200	2007 90 4

PP полипропилен

€/100 шт.

Монтажные коробки состоят из термопласта с вставными уплотнениями из этиленвинилацетата, ЭВА. При этом провода могут быть установлены непосредственно через уплотнения 7 x Ø20 или уплотнение может быть прорезано ножом в соответствующих местах для отверстий кабельного ввода или ввода труб. В качестве альтернативы вместо уплотнений через отверстия можно вставлять кабельные вводы и закрепить их изнутри контргайкой. Распределительные коробки можно устанавливать на монтажных пластинах и крепить их болтами 3,5x9,5.

Внутренние размеры на просвет: 77 x 77 x 46 мм

Крышка с полем для надписи, с возможностью пломбировки.

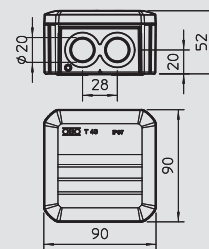

Распределительная коробка с предварительной чеканкой

Тип	Исполнение	Вво-ды	Цвет	Трансп. коробка	Уп.	Вес	Арт.-№
				Шт.	Шт.	кг/100 шт.	
T 60 M20	закрытый	7 x Ø20	светло-серый	60	5	12,100	2007 91 0
T 60 M20 KL	с клеммной колодкой	7 x Ø20	светло-серый	60	5	16,500	2007 91 4

PP полипропилен

€/100 шт.

Монтажные коробки состоят из термопласта с вставными уплотнениями из этиленвинилацетата, ЭВА. При этом провода могут быть установлены непосредственно через уплотнения 7 x Ø20 или уплотнение может быть прорезано ножом в соответствующих местах для отверстий кабельного ввода или ввода труб. В качестве альтернативы вместо уплотнений через отверстия можно вставлять кабельные вводы и закрепить их изнутри контргайкой. Распределительные коробки можно устанавливать на монтажных пластинах и крепить их болтами 3,5x9,5.

Внутренние размеры на просвет: 100 x 100 x 48 мм

Крышка с полем для надписи, с возможностью пломбировки.

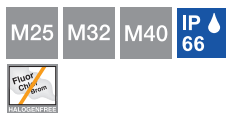
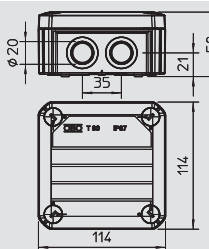

Вставное уплотнение для кабелей, Т-серия

Тип	Размер для диаметра	Цвет	Трансп. коробка	Уп.	Вес	Арт.-№
	мм		Шт.	Шт.	кг/100 шт.	
EDK 25 LGR	M25 0-22	светло-серый	1000	100	0,180	2011 63 8
EDK 32 LGR	M32 0-27	светло-серый	300	50	0,260	2011 64 6
EDK 40 LGR	M40 0-34	светло-серый	300	25	0,430	2011 65 4
EDK 25 RW	M25 0-22	белоснежный	1000	100	0,180	2011 68 9
EDK 32 RW	M32 0-27	белоснежный	300	50	0,260	2011 69 7
EDK 40 RW	M40 0-34	белоснежный	300	25	0,430	2011 70 0

EVA Этиленвинилацетат

€/100 шт.

Вставное уплотнение можно приспособить к любому диаметру кабеля путём постепенного срезания.

Размеры

G	L	A	D1	D2	D3	D4	D5	D6	D7	D8	D9
мм	мм	мм	мм	мм	мм	мм	мм	мм	мм	мм	мм
M25	10,1	2,2	29,5	25,4	0-5	4-10	9-15	14,5-18	18,5-22		
M32	11,4	2,2	36,4	32,3	0-5	4-10	9-15	14,5-18	18,5-22	24-27	
M40	13,4	2,2	44,1	40,2	0-5	4-10	9-15	14,5-18	18,5-22	24-27	31-34

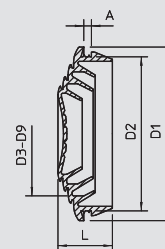

Распределительная коробка термопласт, Т-серия

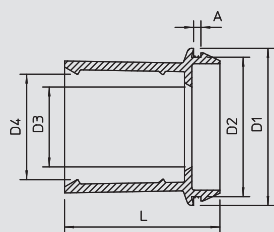

Вставное уплотнение для труб, Т-серия

IP 55 M25 M32 M40

Тип	Размер для диаметра	Цвет	Трансп. коробка	Уп.	Вес	Арт.-№
	мм			Шт.	кг/100 шт.	
EDR 25 16-20 LGR	M25 16 & 20	светло-серый	50	50	0,520	2011 50 6
EDR 25 20-25 LGR	M25 20 & 25	светло-серый	50	50	0,680	2011 51 4
EDR 32 20-25 LGR	M32 20 & 25	светло-серый	50	50	1,020	2011 52 2
EDR 32 25-32 LGR	M32 25 & 32	светло-серый	50	50	1,170	2011 53 0
EDR 40 25-32 LGR	M40 25 & 32	светло-серый	25	25	1,950	2011 53 8
EDR 40 32-40 LGR	M40 32 & 40	светло-серый	25	25	2,200	2011 54 6



ПВХ поливинилхлорид

€/100 шт.

С помощью вставного уплотнения можно герметично закрыть трубы на распределительной коробке.

Размеры

G	L	A	D1	D2	D3	D4
мм	мм	мм	мм	мм	мм	мм
M25	30	2,2	29,5	25,3	15,0	18,4
M25	30	2,2	29,5	25,3	18,5	24,2
M32	36	2,2	36,4	32,3	18,5	24,2
M32	36	2,2	37	32,3	24	31,2
M40	49	2,2	44,4	40,3	24	31,2
M40	49	2,2	46	42,3	31	39,2

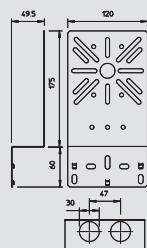

Монтажная пластина

35 60 85 110

Тип	Высота	Ширина	Уп.	Вес	Арт.-№
	мм	мм	Шт.	кг/100 шт.	
MP WI KL. FS	210	120	20	20,200	7084 76 5
MP WI KL. DD	210	120	20	20,200	7085 11 1

St Сталь **FS** оцинкован конвейерным методом **DD** покрыто слоем цинка-алюминия, методом двойного погружения

€/шт.

Угловая монтажная пластина для крепления деталей к кабельному лотку.

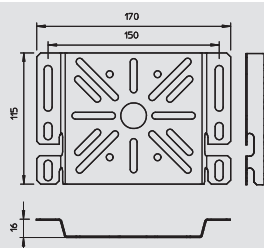

Монтажная пластина для листового лотка

35 60 85 110

Тип	Высота	Ширина	Уп.	Вес	Арт.-№
	мм	мм	Шт.	кг/100 шт.	
MP UNI FS	115	170	40	13,300	7084 77 3

St Сталь **FS** оцинкован конвейерным методом

€/шт.

Монтажная пластина для крепления деталей к борту кабельного лотка

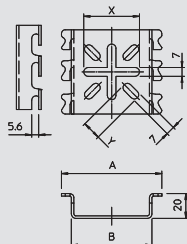

Монтажная пластина для проволочного лотка

35 55 105

Тип	Размер а	Размер б	Размер х	Размер у	Уп.	Вес	Арт.-№
	мм	мм	мм	мм	Шт.	кг/100 шт.	
MPG 65 FT	81	65	-	-	30	9,200	6006 48 6

St Сталь **FT** Горячая оцинковка

€/шт.

Монтажная пластина для безболтового крепления к проволочным лоткам.



Распределительная коробка термопласт, Т-серия



Крепежный элемент для листового лотка

Тип	Трансп. коробка	Уп.	Вес	Арт.-№
	Шт.	Шт.	кг/100 шт.	
BE TS KR	10	10	2,800	2007 83 5

PC поликарбонат € / 100 шт.

С помощью крепежного элемента BE TS KR распределительные коробки OBO типа T60 и T100 могут быть быстро установлены несколькими движениями на все распространенные кабельные лотки.

При этом распределительная коробка надежно удерживается в своем положении. Однако в случае необходимости она может быть быстро демонтирована. Установка выполняется без применения инструмента.

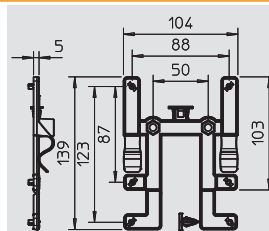

Крепежный элемент для проволочного лотка

Тип	Трансп. коробка	Уп.	Вес	Арт.-№
	Шт.	Шт.	кг/100 шт.	
BE TS GR	10	10	2,300	2007 83 3

PC поликарбонат € / 100 шт.

С помощью крепежного элемента BE TS GR кабельные распределительные коробки OBO типа T60 и T100 могут быть быстро установлены несколькими движениями на все распространенные проволочные лотки. Установка выполняется без применения инструмента.

При этом кабельная распределительная коробка надежно удерживается в своем положении. Однако в случае необходимости она может быть быстро демонтирована.

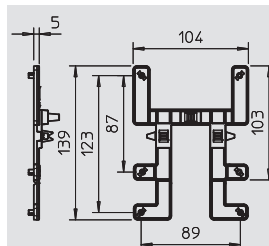

Клемная колодка, Т-серия

Тип	Цвет	Количество клемм	Номинальное поперечное сечение мм²	Номинальное напряжение V	Трансп. коробка	Уп.	Вес	Арт.-№
					Шт.	Шт.	кг/100 шт.	
KL-T 01-04	светло-серый	5	1-4	400	100	10	2,100	2016 18 0

PA полиамид € / 100 шт.

Зажимы и винты из стали, с гальванической оцинковкой и прозрачным пассивированием, номинальное сечение 1 - 4 мм², номинальное напряжение 400 В, 5-контактов, с разъемами, максимальные размеры поперечных сечений: 4x2,5 мм², 5x1,5 мм² или 6x1 мм².

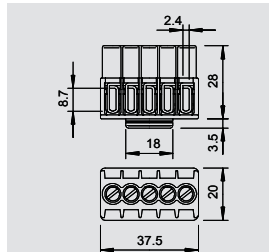

Клемная колодка, Т-серия

Тип	Цвет	Количество клемм	Номинальное поперечное сечение мм²	Номинальное напряжение V	Трансп. коробка	Уп.	Вес	Арт.-№
					Шт.	Шт.	кг/100 шт.	
KL-T 02-06	светло-серый	5	1,5-6	400	120	10	4,380	2016 18 5

PA полиамид € / 100 шт.

Клемная колодка из стали, с гальванической оцинковкой и прозрачным пассивированием, номинальное сечение 1,5 - 6 мм², номинальное напряжение 400 В, 5-контактов, с разъемами, максимальные размеры поперечных сечений: 3x6 мм², 4x4 мм² или 6x2,5 мм².

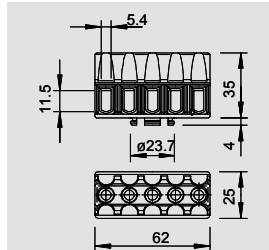

Клемная колодка, Т-серия

Тип	Цвет	Количество клемм	Номинальное поперечное сечение мм²	Номинальное напряжение V	Трансп. коробка	Уп.	Вес	Арт.-№
					Шт.	Шт.	кг/100 шт.	
KL-T 06-16	светло-серый	4	6-16	400	120	10	—	2016 19 0

PA полиамид € / 100 шт.

Клеммы из латуни, винты из стали, с гальванической оцинковкой и прозрачным пассивированием, номинальное сечение 6 - 16 мм², номинальное напряжение 400 В, 1-контакт., с разъемами. Максимальное значение поперечных сечений: 4x16 мм², 4x10 мм², 8x6 мм² или 12x4 мм².

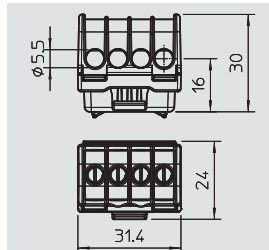

Распределительная коробка термопласт, Т-серия

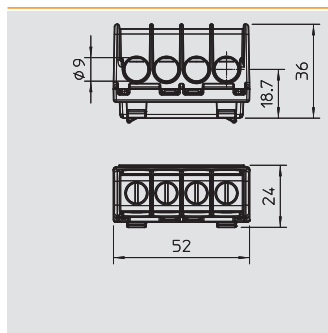

Клеммная колодка, Т-серия

35 mm² DVE

Тип	Цвет	Количество клемм	Номинальное поперечное сечение мм ²	Номинальное напряжение V	Трансп. коробка Шт.	Уп. Шт.	Вес кг/100 шт.	Арт.-№
KL-T 16-35	светло-серый	4	16-35	400	120	10	—	2016 19 5

PA полиамид €/100 шт.

Клеммы из латуни, винты из стали, с гальванической оцинковкой и прозрачным пассивированием, номинальное сечение 16 - 35 мм², номинальное напряжение 400 В, 1-контакт., с разъемами, Максимальные размеры поперечных сечений: 4x35 мм², 4x25 мм², 8x16 мм² или 12x10 мм².

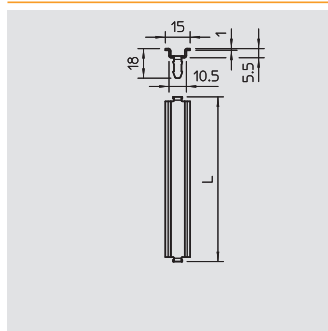

Профильная рейка для распределительной коробки Т-серии



Тип	Исполнение	Длина мм	Уп. Шт.	Вес кг/100 шт.	Арт.-№
46277 T160 Q GTP	для T160 поперечного и T100 продольного	99	10	—	1115 27 0
46277 T250 Q GTP	для T250 поперечного и T160 продольного	139	10	—	1115 27 4
46277 T250 L GTP	для T250 продольного	189	10	—	1115 27 8
46277 T350 Q GTP	для T350 поперечного	161	10	—	1115 28 2
46277 T350 L GTP	для T350 продольного	168	10	—	1115 28 6

St Сталь **GTP** гальванически-оцинкованный, стандартный цвет €/100 шт.

Профильная рейка 15 x 5 мм согласно DIN EN 60715 (ранее DIN EN 50045).

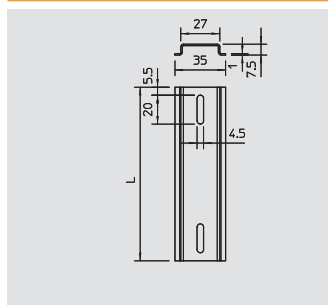

Профильная рейка для распределительной коробки Т-серии



Тип	Исполнение	Длина мм	Уп. Шт.	Вес кг/100 шт.	Арт.-№
2069 T60 GTP	для T60 продольного и T00 поперечного	89	10	3,070	1115 38 0
2069 T100 GTP	для T100 продольного и T160 поперечного	118	10	4,070	1115 38 2
2069 T160 GTP	для T160 продольного и T250, T350 поперечного	157	10	5,520	1115 38 4
2069 T250 GTP	для T250 продольного	206	10	7,110	1115 38 6
2069 T350 GTP	для T350 продольного	245	10	8,450	1115 38 8

St Сталь **GTP** гальванически-оцинкованный, стандартный цвет €/100 шт.

Профильная рейка 35 x 7,5 мм согласно DIN EN 60715 (ранее DIN EN 50022).

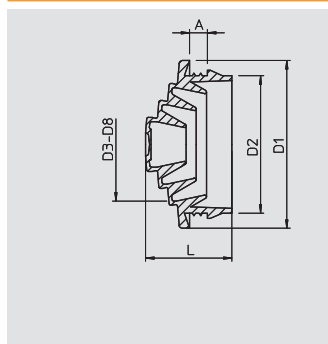

Вставное уплотнение EDVS



Тип	Размер для диаметра мм	Цвет	Трансп. коробка Шт.	Уп. Шт.	Вес кг/100 шт.	Арт.-№
EDVS M20 LGR	M 20 0-17	светло-серый	1200	100	0,130	2012 37 5

PE Полиэтилен €/100 шт.

За счет постепенного срезания можно приспособить к любому диаметру кабеля.

Размеры вставного уплотнения

G	L	A	D1	D2	D3	D4	D5	D6	D7	D8
M20	12,8	3,4	24,8	20,3	0 - 6	5 - 10	9 - 15	14 - 17		



Распределительная коробка термопласт, Т-серия с разгрузкой от натяжения



Распределительная коробка Т 40 ZE с вводом для разгрузки от натяжения

Тип	Исполнение	Вво-ды	Цвет	Трансп. коробка	Уп.	Вес	Арт.-№
				Шт.	Шт.	кг/100 шт.	
Т 40 ZE IP30		7	светло-серый	80	5	5,600	2007 80 1

PP полипропилен €/шт.

Распределительные коробки состоят из полипропилена, термопласта и оснащена вводом с разгрузкой от натяжения. Эти вводы могут быть проткнуты непосредственно проводами. Благодаря особой структуре отверстия провода нельзя вытащить по ошибке. Подходит для кабеля диаметром от 7 до 21 мм.

Распределительные коробки можно устанавливать на монтажных пластинах и крепить их болтами 3,5х9,5.

Внутренние размеры на просвет: 77 x 77 x 46 мм

Крышка с полем для надписи, возможна пломбировка.

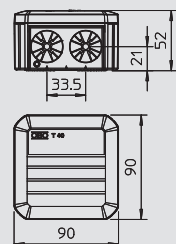

Распределительная коробка Т 60 ZE с вводом для разгрузки от натяжения

Тип	Исполнение	Вво-ды	Цвет	Трансп. коробка	Уп.	Вес	Арт.-№
				Шт.	Шт.	кг/100 шт.	
Т 60 ZE IP30		7	светло-серый	60	5	11,200	2007 80 3

PP полипропилен €/шт.

Распределительные коробки состоят из полипропилена, термопласта и оснащена вводом с разгрузкой от натяжения. Эти вводы могут быть проткнуты непосредственно проводами. Благодаря особой структуре отверстия провода нельзя вытащить по ошибке. Подходит для кабеля диаметром от 7 до 21 мм.

Распределительные коробки можно устанавливать на монтажных пластинах и крепить их болтами 3,5х9,5.

Внутренние размеры на просвет: 100 x 100 x 48 мм

Крышка с полем для надписи, возможна пломбировка.

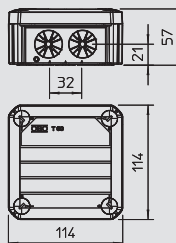

Распределительная коробка Т 100 ZE с вводом для разгрузки от натяжения

Тип	Исполнение	Вво-ды	Цвет	Трансп. коробка	Уп.	Вес	Арт.-№
				Шт.	Шт.	кг/100 шт.	
Т 100 ZE IP30		10	светло-серый	40	1	14,600	2007 80 5

PP полипропилен €/шт.

Распределительные коробки состоят из полипропилена, термопласта и оснащена вводом с разгрузкой от натяжения. Эти вводы могут быть проткнуты непосредственно проводами. Благодаря особой структуре отверстия провода нельзя вытащить по ошибке. Подходит для кабеля диаметром от 7 до 21 мм.

Распределительные коробки можно устанавливать на монтажных пластинах и крепить их болтами 3,5х9,5.

Внутренние размеры на просвет: 136 x 102 x 57 мм

Крышка с полем для надписи, возможна пломбировка.

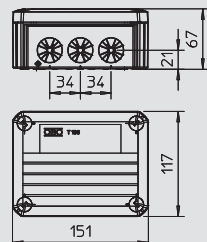

Распределительная коробка Т 100 WB3 с разъемом Wieland

Тип	Исполнение	Вво-ды	Цвет	Трансп. коробка	Уп.	Вес	Арт.-№
				Шт.	Шт.	кг/100 шт.	
Т 100 WB3	разъем Wieland	4	светло-серый	40	1	14,600	2007 80 7

PP полипропилен €/шт.

Распределительная коробка состоит из полипропилена, термопласта, имеет разгрузку от натяжения и предварительно установленные разъемы Wieland тип GST-18-i3 (s = черный/w = белый). Вводы с разгрузкой от натяжения могут быть проткнуты непосредственно проводами. Благодаря особой структуре отверстия провода нельзя вытащить по ошибке. Подходит для кабеля диаметром от 7 до 21 мм.

Распределительные коробки можно устанавливать на монтажных пластинах и крепить их болтами 3,5х9,5. :

Крышка с полем для надписи, с возможностью пломбировки.

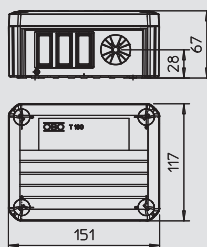

Распределительная коробка термопласт, Т-серия с разгрузкой от натяжения

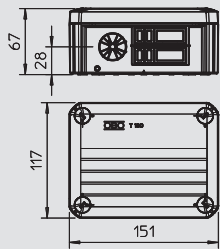

Распределительная коробка Т 100 WB5 с разъемом Wieland

Тип	Исполнение	Вво-ды	Цвет	Трансп. коробка Шт.	Уп. Шт.	Вес кг/100 шт.	Арт.-№
T 100 WB5		4	светло-серый	40	1	14,600	2007 84 0

PP полипропилен €/шт.

Распределительная коробка состоит из полипропилена, термопласта. Имеет разгрузку от натяжения и предварительно установленные разъемы тип GST-18-i3 (s = черный/w = белый). Вводы с разгрузкой от натяжения могут быть проткнуты непосредственно проводами. Благодаря особой структуре отверстия провода нельзя вытащить по ошибке. Подходит для кабеля диаметром от 7 до 21 мм.

Распределительные коробки можно устанавливать на монтажных пластинах и крепить их болтами 3,5x9,5. :

Крышка с полем для надписи, с возможностью пломбировки.



KEMA EUR

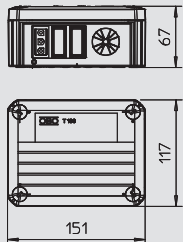

Распределительная коробка Т 100 WB2 S3 с разъемом Wieland

Тип	Исполнение	Вво-ды	Цвет	Трансп. коробка Шт.	Уп. Шт.	Вес кг/100 шт.	Арт.-№
T 100 WB 2S3	Втулка Wieland 2 s 4	4	светло-серый	40	1	20,500	2007 80 9

PP полипропилен €/шт.

Распределительная коробка состоит из полипропилена, термопласта, имеет разгрузку от натяжения и предварительно установленные разъемы Wieland тип GST-18-i3 (s = черный/w = белый). Вводы с разгрузкой от натяжения могут быть проткнуты непосредственно проводами. Благодаря особой структуре отверстия провода нельзя вытащить по ошибке. Подходит для кабеля диаметром от 7 до 21 мм.

Распределительные коробки можно устанавливать на монтажных пластинах и крепить их болтами 3,5x9,5. :

Крышка с полем для надписи, с возможностью пломбировки.

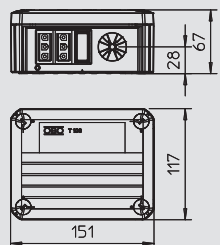
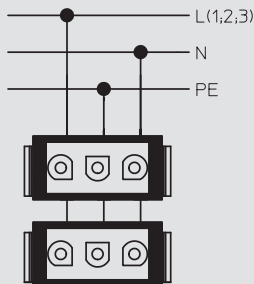

Распределительная коробка Т 100 WB4 S3 с разъемом Wieland

Тип	Исполнение	Вво-ды	Цвет	Трансп. коробка Шт.	Уп. Шт.	Вес кг/100 шт.	Арт.-№
T 100 WB 4S3	Втулка Wieland 4 s 4	4	светло-серый	40	1	25,400	2007 81 1

PP полипропилен €/шт.

Распределительная коробка состоит из полипропилена, термопласта, имеет разгрузку от натяжения и предварительно установленные разъемы Wieland тип GST-18-i3 (s = черный/w = белый). Вводы с разгрузкой от натяжения могут быть проткнуты непосредственно проводами. Благодаря особой структуре отверстия провода нельзя вытащить по ошибке. Подходит для кабеля диаметром от 7 до 21 мм.

Распределительные коробки можно устанавливать на монтажных пластинах и крепить их болтами 3,5x9,5. :

Крышка с полем для надписи, с возможностью пломбировки.

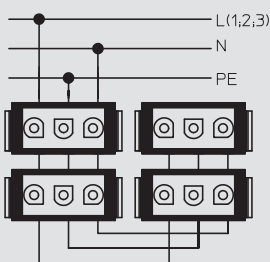

Распределительная коробка термопласт, Т-серия с разгрузкой от натяжения



Распределительная коробка Т 100 WB3 S3 с разъемом Wieland

Тип	Исполнение	Вво-ды	Цвет	Трансп. коробка	Уп.	Вес	Арт.-№
T 100 WB 3S3	Втулка Wieland 3 s	4	светло-серый	Шт.	1	22,300	2007 81 3

PP полипропилен €/шт.

Распределительная коробка состоит из полипропилена, термопласта, имеет разгрузку от натяжения и предварительно установленные разъемы Wieland тип GST-18-i3 (s = черный/w = белый). Вводы с разгрузкой от натяжения могут быть проткнуты непосредственно проводами. Благодаря особой структуре отверстия провода нельзя вытащить по ошибке. Подходит для кабеля диаметром от 7 до 21 мм.

Распределительные коробки можно устанавливать на монтажных пластинах и крепить их болтами 3,5x9,5. :

Крышка с полем для надписи, с возможностью пломбировки.

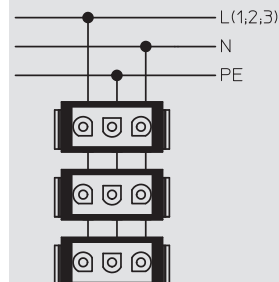
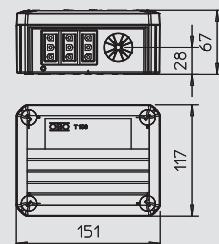

Кабельная распределительная коробка Т 100 WB6S 3x2 с разъемом Wieland

Тип	Исполнение	Вво-ды	Цвет	Трансп. коробка	Уп.	Вес	Арт.-№
T 100 WB 6S 3x2	Гнездо W 3x2 ((w; sw; rt)	4	светло-серый	Шт.	1	29,500	2007 81 4

PP полипропилен €/шт.

Распределительная коробка состоит из полипропилена, термопласта, имеет разгрузку от натяжения и предварительно установленные разъемы Wieland тип GST-18-i3 (s = черный/w = белый). Вводы с разгрузкой от натяжения могут быть проткнуты непосредственно проводами. Благодаря особой структуре отверстия провода нельзя вытащить по ошибке. Подходит для кабеля диаметром от 7 до 21 мм.

Распределительные коробки можно устанавливать на монтажных пластинах и крепить их болтами 3,5x9,5. :

Крышка с полем для надписи, с возможностью пломбировки.

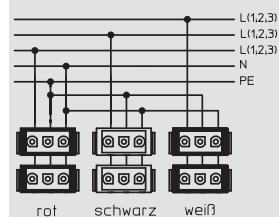
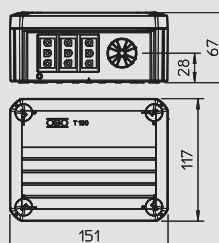

Распределительная коробка Т 100 WB 1W3 1S3 с разъемом Wieland

Тип	Исполнение	Вво-ды	Цвет	Трансп. коробка	Уп.	Вес	Арт.-№
T 100 WB 1W3 1S3	Гнездо W 1w+1s	4	светло-серый	Шт.	1	21,600	2007 81 5

PP полипропилен €/шт.

Распределительная коробка состоит из полипропилена, термопласта, имеет разгрузку от натяжения и предварительно установленные разъемы Wieland тип GST-18-i3 (s = черный/w = белый). Вводы с разгрузкой от натяжения могут быть проткнуты непосредственно проводами. Благодаря особой структуре отверстия провода нельзя вытащить по ошибке. Подходит для кабеля диаметром от 7 до 21 мм.

Распределительные коробки можно устанавливать на монтажных пластинах и крепить их болтами 3,5x9,5. :

Крышка с полем для надписи, с возможностью пломбировки.

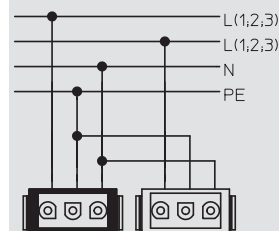
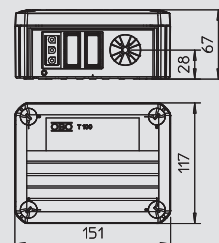

Распределительная коробка термопласт, Т-серия с разгрузкой от натяжения

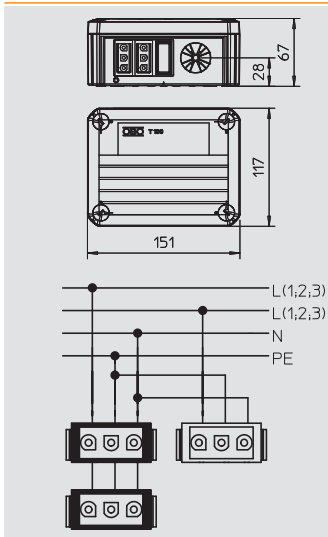

Распределительная коробка Т 100 WB 1W3 2S3 с разъемом Wieland



Тип	Исполнение	Вво-ды	Цвет	Трансп. коробка Шт.	Уп. Шт.	Вес кг/100 шт.	Арт.-№
T 100 WB 1W3 2S3	Гнездо W 1w+2s	4	светло-серый	40	1	23,600	2007 81 7

PP полипропилен €/шт.

Распределительная коробка состоит из полипропилена, термопласта, имеет разгрузку от натяжения и предварительно установленные разъемы Wieland тип GST-18-i3 (s = черный/w = белый). Вводы с разгрузкой от натяжения могут быть проткнуты непосредственно проводами. Благодаря особой структуре отверстия провода нельзя вытащить по ошибке. Подходит для кабеля диаметром от 7 до 21 мм.

Распределительные коробки можно устанавливать на монтажных пластинах и крепить их болтами 3,5x9,5. :

Крышка с полем для надписи, с возможностью пломбировки.

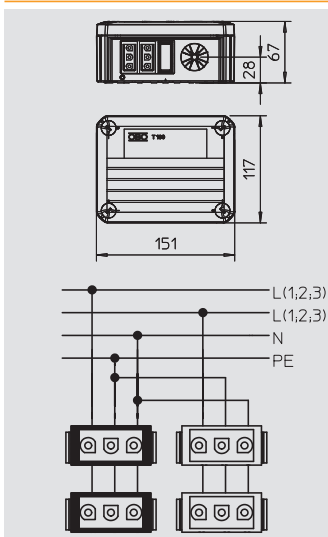

Распределительная коробка Т 100 WB 2W3 2S3 с разъемом Wieland



Тип	Исполнение	Вво-ды	Цвет	Трансп. коробка Шт.	Уп. Шт.	Вес кг/100 шт.	Арт.-№
T 100 WB 2W3 2S3	Гнездо W 2w+2s	4	светло-серый	40	1	25,500	2007 81 9

PP полипропилен €/шт.

Распределительная коробка состоит из полипропилена, термопласта, имеет разгрузку от натяжения и предварительно установленные разъемы Wieland тип GST-18-i3 (s = черный/w = белый). Вводы с разгрузкой от натяжения могут быть проткнуты непосредственно проводами. Благодаря особой структуре отверстия провода нельзя вытащить по ошибке. Подходит для кабеля диаметром от 7 до 21 мм.

Распределительные коробки можно устанавливать на монтажных пластинах и крепить их болтами 3,5x9,5. :

Крышка с полем для надписи, с возможностью пломбировки.

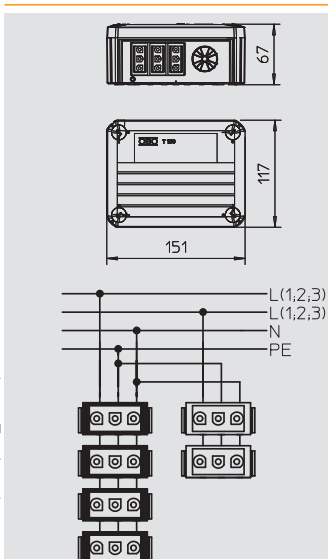

Распределительная коробка Т 100 WB 2W3 4S3 с разъемом Wieland



Тип	Исполнение	Вво-ды	Цвет	Трансп. коробка Шт.	Уп. Шт.	Вес кг/100 шт.	Арт.-№
T 100 WB 2W3 4S3	Разъем W 2w+4s	4	светло-серый	40	1	29,400	2007 82 0

PP полипропилен €/шт.

Распределительная коробка состоит из полипропилена, термопласта, имеет разгрузку от натяжения и предварительно установленные разъемы Wieland тип GST-18-i3 (s = черный/w = белый). Вводы с разгрузкой от натяжения могут быть проткнуты непосредственно проводами. Благодаря особой структуре отверстия провода нельзя вытащить по ошибке. Подходит для кабеля диаметром от 7 до 21 мм.

Распределительные коробки можно устанавливать на монтажных пластинах и крепить их болтами 3,5x9,5. :

Крышка с полем для надписи, с возможностью пломбировки.



Распределительная коробка термопласт, Т-серия с разгрузкой от натяжения



Распределительная коробка Т 100 WB 6S3 с разъемом Wieland

Тип	Исполнение	Вво-ды	Цвет	Трансп. коробка Шт.	Уп. Шт.	Вес кг/100 шт.	Арт.-№
Т 100 WB 6S3	Разъем W 6s4	4	светло-серый	40	1	29,400	2007 82 2

PP полипропилен €/шт.

Распределительная коробка состоит из полипропилена, термопласта, имеет разгрузку от натяжения и предварительно установленные разъемы Wieland тип GST-18-i3 (s = белый). Вводы с разгрузкой от натяжения могут быть проткнуты непосредственно проводами. Благодаря особой структуре отверстия провода нельзя вытащить по ошибке. Подходит для кабеля диаметром от 7 до 21 мм.

Распределительные коробки можно устанавливать на монтажных пластинах и крепить их болтами 3,5x9,5. :

Крышка с полем для надписи, с возможностью пломбировки.

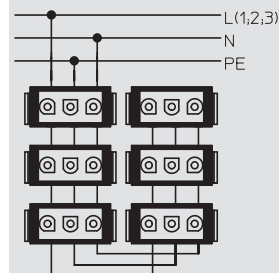
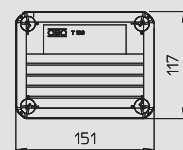

Распределительная коробка Т 100 WB 3S3 1S4 с разъемом Wieland

Тип	Исполнение	Вво-ды	Цвет	Трансп. коробка Шт.	Уп. Шт.	Вес кг/100 шт.	Арт.-№
Т 100 WB 3S3 1S4	—	4	светло-серый	40	1	25,500	2007 84 4

PP полипропилен €/шт.

Распределительная коробка состоит из полипропилена, термопласта. Имеет разгрузку от натяжения и предварительно установленные разъемы тип GST-18-i3 (s = черный/w = белый). Вводы с разгрузкой от натяжения могут быть проткнуты непосредственно проводами. Благодаря особой структуре отверстия провода нельзя вытащить по ошибке. Подходит для кабеля диаметром от 7 до 21 мм.

Распределительные коробки можно устанавливать на монтажных пластинах и крепить их болтами 3,5x9,5. :

Крышка с полем для надписи, с возможностью пломбировки.

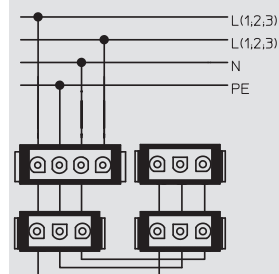
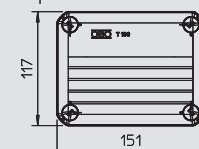

Распределительная коробка Т 100 WB 2S4 с разъемом Wieland

Тип	Исполнение	Вво-ды	Цвет	Трансп. коробка Шт.	Уп. Шт.	Вес кг/100 шт.	Арт.-№
Т 100 WB 2s4	—	4	светло-серый	40	1	24,000	2007 84 8

PP полипропилен €/шт.

Распределительная коробка состоит из полипропилена, термопласта. Имеет разгрузку от натяжения и предварительно установленные разъемы тип GST-18-i3 (s = черный/w = белый). Вводы с разгрузкой от натяжения могут быть проткнуты непосредственно проводами. Благодаря особой структуре отверстия провода нельзя вытащить по ошибке. Подходит для кабеля диаметром от 7 до 21 мм.

Распределительные коробки можно устанавливать на монтажных пластинах и крепить их болтами 3,5x9,5. :

Крышка с полем для надписи, с возможностью пломбировки.

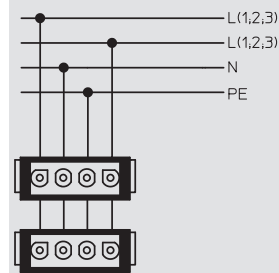
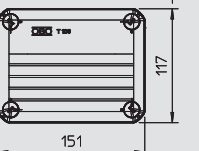

Распределительная коробка термопласт, Т-серия с разгрузкой от натяжения

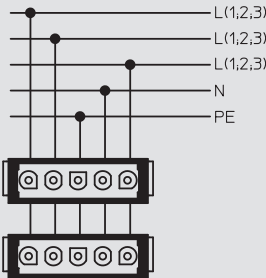
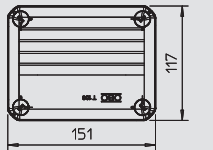

Распределительная коробка Т 100 WB 2S5 с разъемом Wieland

Тип	Исполнение	Вво-ды	Цвет	Трансп. коробка	Уп.	Вес	Арт.-№
Т 100 WB 2s5	—	4	светло-серый	40 Шт.	1 Шт.	25,000 кг/100 шт.	2007 85 2

PP полипропилен €/шт.

Распределительная коробка состоит из полипропилена, термопласта. Имеет разгрузку от натяжения и предварительно установленные разъемы тип GST-18-i3 (s = черный/w = белый). Вводы с разгрузкой от натяжения могут быть проткнуты непосредственно проводами. Благодаря особой структуре отверстия провода нельзя вытащить по ошибке. Подходит для кабеля диаметром от 7 до 21 мм.

Распределительные коробки можно устанавливать на монтажных пластинах и крепить их болтами 3,5x9,5. :

Крышка с полем для надписи, с возможностью пломбировки.

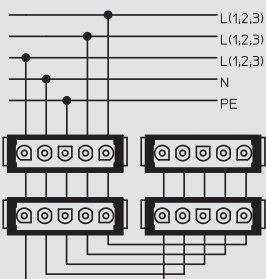
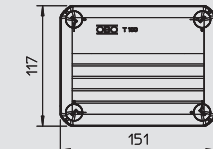

Распределительная коробка Т 100 WB 4S5 с разъемом Wieland

Тип	Исполнение	Вво-ды	Цвет	Трансп. коробка	Уп.	Вес	Арт.-№
Т 100 WB 4s5	—	4	светло-серый	40 Шт.	1 Шт.	28,000 кг/100 шт.	2007 85 6

PP полипропилен €/шт.

Распределительная коробка состоит из полипропилена, термопласта. Имеет разгрузку от натяжения и предварительно установленные разъемы тип GST-18-i3 (s = черный/w = белый). Вводы с разгрузкой от натяжения могут быть проткнуты непосредственно проводами. Благодаря особой структуре отверстия провода нельзя вытащить по ошибке. Подходит для кабеля диаметром от 7 до 21 мм.

Распределительные коробки можно устанавливать на монтажных пластинах и крепить их болтами 3,5x9,5. :

Крышка с полем для надписи, с возможностью пломбировки.

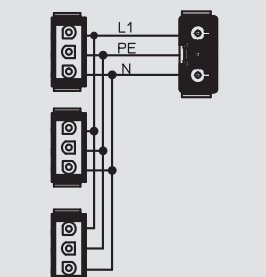
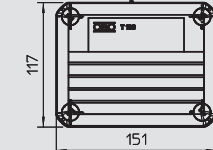

Распределительная коробка Т 100 WS 1S3 3S3A с штекером и разъемом Wieland

Тип	Исполнение	Вво-ды	Цвет	Трансп. коробка	Уп.	Вес	Арт.-№
Т100 WS 1S3 3S3A	—	4	светло-серый	40 Шт.	1 Шт.	22,600 кг/100 шт.	2007 87 0

PP полипропилен €/шт.

Распределительная коробка состоит из полипропилена, термопласта. Имеет разгрузку от натяжения и предварительно установленные разъемы Wieland тип GST-18-i3 (s = черный/w = белый). Вводы с разгрузкой от натяжения могут быть проткнуты непосредственно проводами. Благодаря особой структуре отверстия провода нельзя вытащить по ошибке. Подходит для кабеля диаметром от 7 до 21 мм.

Распределительные коробки можно устанавливать на монтажных пластинах и крепить их болтами 3,5x9,5. :

Крышка с полем для надписи, с возможностью пломбировки.



Распределительная коробка термопласт, Т-серия с разгрузкой от натяжения



Распределительная коробка Т 100 WS 1S3 2S3D со штекером и разъемом Wieland

Тип	Исполнение	Вво-ды	Цвет	Трансп. коробка Шт.	Уп. Шт.	Вес кг/100 шт.	Арт.-№
T100 WS 1S3 2S3D		4	светло-серый	40	1	20,700	2007 87 6

PP полипропилен €/шт.

Распределительная коробка состоит из полипропилена, термопласта. Имеет разгрузку от натяжения и предварительно установленные разъемы Wieland тип GST-18-i3 (s = черный/w = белый). Вводы с разгрузкой от натяжения могут быть проткнуты непосредственно проводами. Благодаря особой структуре отверстия провода нельзя вытащить по ошибке. Подходит для кабеля диаметром от 7 до 21 мм.

Распределительные коробки можно устанавливать на монтажных пластинах и крепить их болтами 3,5x9,5. :

Крышка с полем для надписи, с возможностью пломбировки.

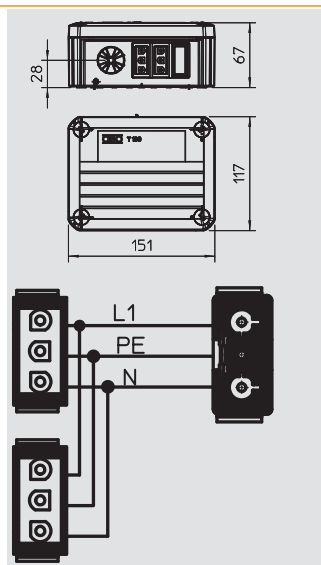

Распределительная коробка Т 100 WS 1S4 2S3C, со штекером и разъемом гильза Wieland

Тип	Исполнение	Вво-ды	Цвет	Трансп. коробка Шт.	Уп. Шт.	Вес кг/100 шт.	Арт.-№
T100 WS 1S4 2S3C		4	светло-серый	40	1	24,500	2007 87 4

PP полипропилен €/шт.

Распределительная коробка состоит из полипропилена, термопласта. Имеет разгрузку от натяжения и предварительно установленные разъемы Wieland тип GST-18-i3 (s = черный/w = белый). Вводы с разгрузкой от натяжения могут быть проткнуты непосредственно проводами. Благодаря особой структуре отверстия провода нельзя вытащить по ошибке. Подходит для кабеля диаметром от 7 до 21 мм.

Распределительные коробки можно устанавливать на монтажных пластинах и крепить их болтами 3,5x9,5. :

Крышка с полем для надписи, с возможностью пломбировки.

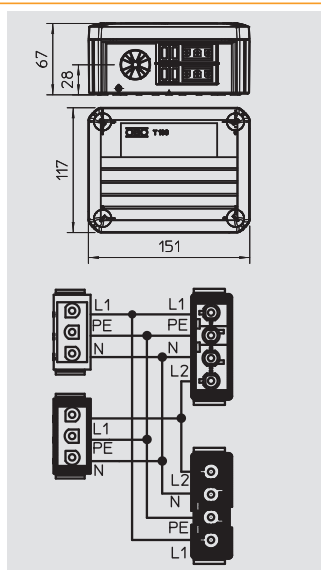

Блокировка для распределительной коробки T100 Wieland

Тип	Уп. Шт.	Вес кг/100 шт.	Арт.-№
TV WB SW	100	0,050	2007 86 0
TV WB WS	100	0,050	2007 86 5

PA полиамид €/шт.

Для дополнительного монтажа 3-, 4- или 5- полюсного разъема Wieland. Дополнительно можно установить разгрузку от натяжения.

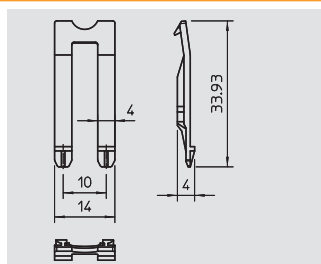

Распределительная коробка термопласт, Т-серия с разгрузкой от натяжения

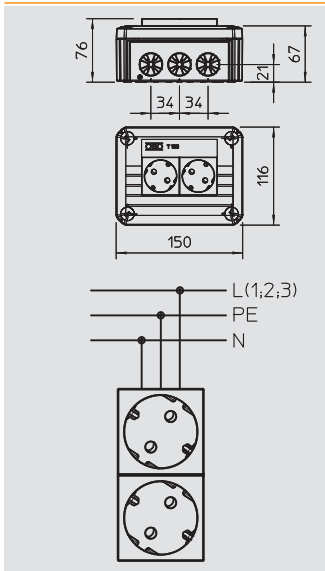

Распределительная коробка Т 100 MSD, 2 розетки Modul 45 на крышке



Тип	Исполнение	Вво-ды	Цвет	Трансп. коробка Шт.	Уп. Шт.	Вес кг/100 шт.	Арт.-№
T 100 2MSD WS	2 розетки 33° белого цвета	10	светло-серый	5	1	25,850	2007 82 1
T 100 2MSD RO	2 розетки 33° красного цвета	10	светло-серый	5	1	25,000	2007 82 3

PP полипропилен €/шт.

Распределительная коробка состоит из полипропилена, термопласта и оснащена вводом с разгрузкой от натяжения. Эти вводы могут быть проткнуты непосредственно проводами. Благодаря особой структуре отверстия провода нельзя вытянуть по ошибке! Подходит для кабеля диаметром от 7 до 21 мм.

В крышке находятся в зависимости от типа 2 или 4 розетки Modul 45 с заземляющими контактами красного или белого цвета.

Распределительные коробки можно устанавливать на монтажных пластинах и крепить их болтами 3,5x9,5.

Возможна пломбировка крышки, для 2-секционных розеток с полем для надписи.

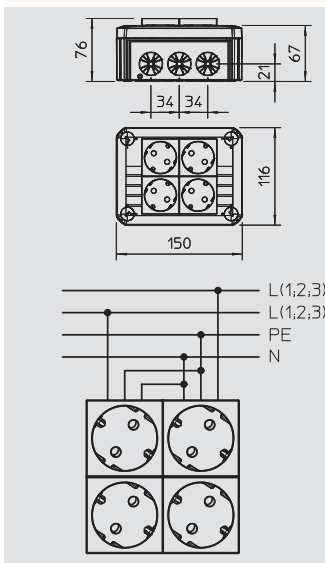

Распределительная коробка Т 100 MSD, 4 розетки Modul 45 на крышке



Тип	Исполнение	Вво-ды	Цвет	Трансп. коробка Шт.	Уп. Шт.	Вес кг/100 шт.	Арт.-№
T 100 4MSD WS	4 розетки 33° белого цвета	10	светло-серый	5	1	35,200	2007 82 5

PP полипропилен €/шт.

Распределительная коробка состоит из полипропилена, термопласта и оснащена вводом с разгрузкой от натяжения. Эти вводы могут быть проткнуты непосредственно проводами. Благодаря особой структуре отверстия провода нельзя вытянуть по ошибке! Подходит для кабеля диаметром от 7 до 21 мм.

В крышке находятся в зависимости от типа 2 или 4 розетки Modul 45 с заземляющими контактами красного или белого цвета.

Распределительные коробки можно устанавливать на монтажных пластинах и крепить их болтами 3,5x9,5.

Возможна пломбировка крышки, для 2-секционных розеток с полем для надписи.

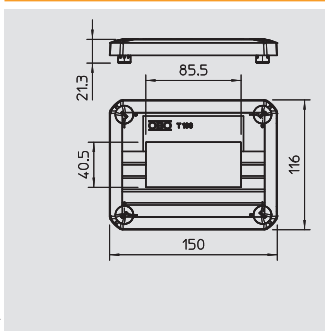

Распределительная коробка Т-100, без розеток Modul 45



Тип	Исполнение	Вво-ды	Цвет	Трансп. коробка Шт.	Уп. Шт.	Вес кг/100 шт.	Арт.-№
T 100 D MSD2A	для 2 устройств серии Modul-45	—	светло-серый	8	1	6,200	2007 82 6

PP полипропилен €/шт.

Крышка для распределительной коробки Т 100 из полипропилена. В зависимости от типа отверстие комплектуется 2 или 4 розетками с защитным контактом Modul 45 белого цвета.

Возможна пломбировка крышки, для 2-секционных розеток с полем для надписи.



Распределительная коробка термопласт, Т-серия с разгрузкой от натяжения



Крышка распределительной коробки Т-100 с 2 розетками Modul 45

Тип	Исполнение	Вво-ды	Цвет	Трансп. коробка Шт.	Уп. Шт.	Вес кг/100 шт.	Арт.-№
T 100 D 2MSD RO	2 розетки 33° белого цвета	—	светло-серый	4	1	15,600	2007 82 4

PP полипропилен €/шт.

Крышка для распределительной коробки Т 100 из полипропилена. В зависимости от типа отверстие комплектуется 2 или 4 розетками с защитным контактом Modul 45 белого цвета.

Возможна пломбировка крышки, для 2-секционных розеток с полем для надписи.

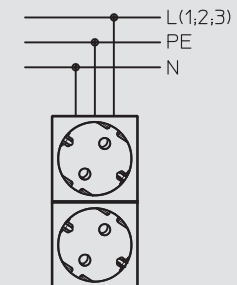
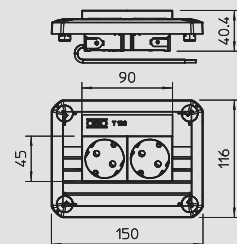

Крышка распределительной коробки Т-100 с 4 розетками Modul 45

Тип	Исполнение	Вво-ды	Цвет	Трансп. коробка Шт.	Уп. Шт.	Вес кг/100 шт.	Арт.-№
T 100 D 4MSD WS	4 розетки 33° белого цвета	—	светло-серый	4	1	24,900	2007 82 9

PP полипропилен €/шт.

Крышка для распределительной коробки Т 100 из полипропилена. В зависимости от типа отверстие комплектуется 2 или 4 розетками с защитным контактом Modul 45 белого цвета.

Возможна пломбировка крышки, для 2-секционных розеток с полем для надписи.

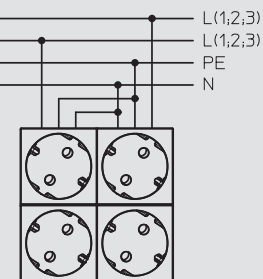
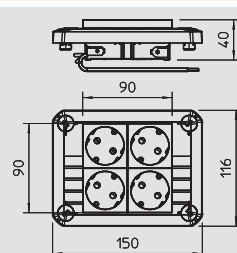

Крепежный элемент для кабельного лотка

Тип	Трансп. коробка Шт.	Уп. Шт.	Вес кг/100 шт.	Арт.-№
BE TS KR	10	10	2,800	2007 83 5

PC поликарбонат €/100 шт.

С помощью крепежного элемента BE TS KR распределительные коробки ОВО типа Т60 и Т100 могут быть быстро установлены несколькими движениями на все распространенные кабельные лотки.

При этом распределительная коробка надежно удерживается в своем положении. Однако в случае необходимости она может быть быстро демонтирована. Установка выполняется без применения инструмента.

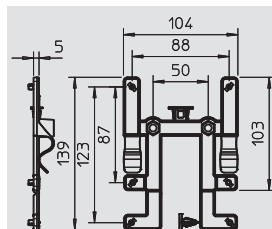

Крепежный элемент для проволочного лотка

Тип	Трансп. коробка Шт.	Уп. Шт.	Вес кг/100 шт.	Арт.-№
BE TS GR	10	10	2,300	2007 83 3

PC поликарбонат €/100 шт.

С помощью крепежного элемента BE TS GR кабельные распределительные коробки ОВО типа Т60 и Т100 могут быть быстро установлены несколькими движениями на все распространенные проволочные лотки. Установка выполняется без применения инструмента.

При этом кабельная распределительная коробка надежно удерживается в своем положении. Однако в случае необходимости она может быть быстро демонтирована.

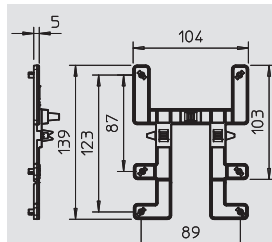

Распределительная коробка, термопласт Т-серия, FireBox

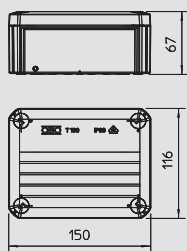

Распределительная коробка FireBox T 100

IP 65 E30 E90

Тип	Цвет	Трансп. коробка	Уп.	Вес	Арт.-№
T 100 E 4-5	оранжевый	17	1	27,400	7205 51 0

PP полипропилен €/шт.

Не содержащая галогенов распределительная коробка, разрешенная для повышения живучести электрических конструкций согласно DIN 4102, часть 12. Классы повышения живучести конструкций с E30 по E90 Включая предварительно смонтированную соединительную розетку из термостойкой специальной керамики и промаркированную клемму защитного соединения. Поставка с противопожарными винтовыми анкерами для крепления без дюбеля.

Номинальные сечения силового кабеля: 1,5 - 4 мм², кабель для передачи данных с диаметром жилы 0,8 мм. Максимум 2 жестких медных провода 1,5 мм² на одно место крепления (удалить защиту провода).

Высокий класс защиты IP65, класс ударной прочности IK07. Сертификат VDE.

Подробную информацию о типах и производителях кабеля можно найти в общем строительном акте испытаний органа по испытанию материалов MPA NRW (г. Эрвитте, Германия).

Количество мест крепления, включая клемму защитного соединения

Внутренние размеры: 136 x 102 x 57 мм

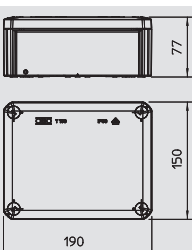

Распределительная коробка FireBox T 160

IP 65 E30 E90

Тип	Цвет	Трансп. коробка	Уп.	Вес	Арт.-№
T 160 E 10-5	оранжевый	5	1	48,700	7205 52 4
T 160 E 16-5	оранжевый	5	1	53,800	7205 52 8

PP полипропилен €/шт.

Не содержащая галогенов распределительная коробка, разрешенная для повышения живучести электрических конструкций согласно DIN 4102, часть 12. Классы повышения живучести конструкций с E30 по E90 Включая предварительно смонтированную соединительную розетку из термостойкой специальной керамики и промаркированную клемму защитного соединения. Поставка с огнестойкими винтовыми анкерами для крепления без дюбеля.

Номинальные сечения силового кабеля: 10 мм², кабель для передачи данных с диаметром жилы 0,8 мм. Максимум 2 жестких медных провода 4 мм² на одно место крепления (удалить защиту провода).

Высокий класс защиты IP65, класс ударной прочности IK07. Сертификат VDE.

Подробную информацию о типах и производителях кабеля можно найти в общем строительном акте испытаний органа по испытанию материалов MPA NRW (г. Эрвитте, Германия).

Количество мест крепления, включая клемму защитного соединения

Внутренние размеры: 176 x 135 x 67 мм

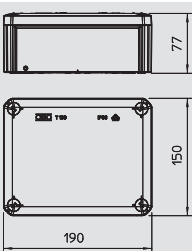

Распределительная коробка FireBox T 160 D

IP 65 E30 E90

Тип	Цвет	Трансп. коробка	Уп.	Вес	Арт.-№
T 160 E 4-8D	оранжевый	5	1	46,500	7205 52 0

PP полипропилен €/шт.

Не содержащая галогенов кабельная распределительная коробка, разрешенная для повышения живучести электрических конструкций согласно DIN 4102, часть 12. Классы повышения живучести конструкций с E30 по E90 Включая предварительно смонтированную соединительную розетку из термостойкой специальной керамики с огнестойкими винтовыми анкерами для крепления без дюбелей.

Номинальное сечение: кабель для передачи данных с диаметром жилы 0,8 мм.

Высокий класс защиты IP65, класс ударной прочности IK06. Сертификат VDE.

Подробную информацию о типах и производителях кабеля можно найти в общем строительном акте испытаний органа по испытанию материалов MPA NRW (г. Эрвитте, Германия).

Количество мест крепления без клеммы защитного соединения

Внутренние размеры: 176 x 135 x 67 мм



Распределительная коробка, термопласт Т-серия, FireBox



Кабельный ввод для FireBox

Тип	Резьба	Цвет	Трансп. коробка	Уп.	Вес	Арт.-№
			Шт.	Шт.	кг/100 шт.	
V-TEC VM20 OR	M20 x 1,5	оранжевый	600	50	0,860	7205 59 4
V-TEC VM25 OR	M25 x 1,5	оранжевый	300	25	1,360	7205 59 7
V-TEC VM32 OR	M32 x 1,5	оранжевый	240	20	2,240	7205 60 0
V-TEC VM40 OR	M40 x 1,5	оранжевый	120	10	3,500	7205 60 3

PA полиамид €/100 шт.

Прочный кабельный ввод в исполнении с колпачковой гайкой, с метрической соединительной резьбой в соответствии с IEC 423. Для высоких показателей плотности. По всему диапазону зажима обеспечивается разгрузка кабеля от натяжения, защита от прокручивания и полная герметичность. Уплотнительное кольцо из хлоропренового/бутадиен-нитрильного каучука. Формованная фасонная рабочая кромка уплотнения на промежуточной опоре, уплотнительное кольцо с соединительной резьбой не требуется.

Проверено VDE в соответствии с DIN EN 50262, класс защиты IP 68 при давлении 5 бар в течение 1 ч.

Для повышения живучести электрических конструкций в соответствии с DIN 4102, часть 12, в сочетании с кабельной распределительной коробкой FireBox серии Т.

G	D	Размер под ключ	E	L мин.	L макс.	L1	L2
	мм	мм	мм	мм	мм	мм	мм
M20 x 1,5	6 - 13	24	27	23,5	30,5	10	6
M25 x 1,5	9 - 17	29	32	26	35	10	6
M32 x 1,5	15 - 21	36	41	29	40	11	6
M40 x 1,5	16 - 28	44	50	36	46	11	7

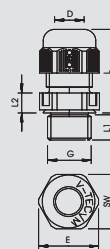

Контргайка для FireBox

Тип	Резьба	Цвет	Размер под ключ	Размер E	Размер L	Трансп. коробка	Уп.	Вес	Арт.-№
			мм	мм	мм	Шт.	Шт.	кг/100 шт.	
116 M20 OR PA	M20 x 1,5	оранжевый	26	29	6	1200	100	0,250	7205 64 4
116 M25 OR PA	M25 x 1,5	оранжевый	32	36	6,5	1000	100	0,350	7205 64 7
116 M32 OR PA	M32 x 1,5	оранжевый	41	46	7	500	50	0,570	7205 65 0
116 M40 OR PA	M40 x 1,5	оранжевый	50	56	7,5	250	25	0,470	7205 65 3

PA полиамид €/100 шт.

Контргайка согласно DIN 46319, с метрической резьбой согласно IEC 423.

Для повышения живучести конструкций согласно DIN 4102 часть 12 в комбинации с распределительными коробками FireBox Т-серии.

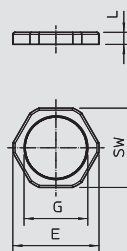

Распределительная коробка, термопласт, В 9/Т

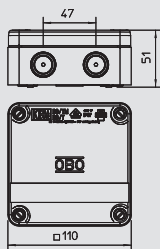

Кабельная распределительная коробка В 9/Т с перфорированной мембраной

Тип	Аксессуары	Цвет	Трансп. коробка Шт.	Уп. Шт.	Вес кг/100 шт.	Арт.-№
В 9 Т М 5	1 клеммная колодка	светло-серый	40	5	17,500	2001 84 5
В 9 Т М	—	светло-серый	40	5	13,100	2001 85 3
В 9 Т М NL	3 кабельных ввода	светло-серый	40	5	17,100	2001 86 1
В 9 Т М RO	—	красно-серый	40	5	13,100	2001 88 8

PP полипропилен

€/100 шт.

Кабельная распределительная коробка для влажных помещений состоит из двух различных пластмассовых компонентов, не содержащих галогенов, 8 резьбовых вводов (M20 x 1,5), 1 дополнительный ввод в землю с перфорированной мембраной (для диаметра кабеля до 15 мм).

При использовании кабельных вводов (дополнительная разгрузка от натяжения) демонтаж мембраны не требуется (выигрыш по времени). При использовании кабельных вводов и перфорированной мембраны класс защиты IP67.

Номинальное напряжение 400 В; номинальное сечение 4 - 6 мм².

Крышка закрепляется с помощью 4 вмонтированных фиксатора быстрого монтажа (180°), возможна пломбировка. Крепежные отверстия покрыты мягким пластиком, предназначены для винтов диаметром 5 мм (расстояние между винтами 75 мм).

2 колпачка для крепежных винтов и 1 крепежный винт.

Внутренние размеры: 98 x 98 x 40 мм

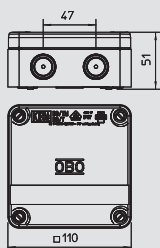

Распределительная коробка В 9/Т без перфорированной мембраны

Тип	Аксессуары	Цвет	Трансп. коробка Шт.	Уп. Шт.	Вес кг/100 шт.	Арт.-№
В 9 Т 5	—	светло-серый	40	5	17,500	2001 80 2

PP полипропилен

€/100 шт.

Распределительная коробка ОВО В 9/Т состоит из двух не содержащих галогенов, термопластичных пластиковых компонентов: мягкого для уплотнения и жесткого для корпуса. Эта двухкомпонентная конструкция обеспечивает совершенную герметичность и стабильность. Класс защиты IP67 достигается даже тогда, когда мембрана прокалывается непосредственно кабелями или проводами. В резьбовых входах, которые выштампованы в боковых стенках, можно еще дополнительно использовать кабельный ввод для разгрузки от натяжения.

Ровные наружные стенки обеспечивают возможность соединения коробок друг с другом без промежутков также при последующем монтаже. Все крепежные размеры отмечены на обратной стороне и позволяют выполнить точно крепление.

В 9/Т это универсальное решение проблем с практически неограниченной областью применения, например, помещениях с большой влажностью.

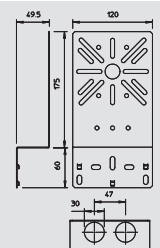
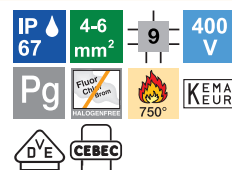

Монтажная пластина для распределительной коробки В 9/Т

Тип	Высота мм	Ширина мм	Уп. Шт.	Вес кг/100 шт.	Арт.-№
MP WI KL. FS	210	120	20	20,200	7084 76 5
MP WI KL. DD	210	120	20	20,200	7085 11 1

St Сталь FS оцинкован конвейерным методом DD покрыто слоем цинка-алюминия, методом двойного погружения €/шт.

Угловая монтажная пластина для крепления деталей к кабельному лотку.

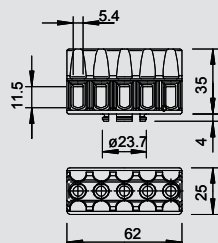

Клеммная колодка для распределительной коробки В 9/Т

Тип	Цвет	Количество клемм	Номинальное поперечное сечение мм ²	Номинальное напряжение V	Трансп. коробка Шт.	Уп. Шт.	Вес кг/100 шт.	Арт.-№
KL-T 02-06	светло-серый	5	1,5-6	400	120	10	4,380	2016 18 5

PA полиамид

€/100 шт.

Клеммная колодка из стали, с гальванической оцинковкой и прозрачным пассивированием, номинальное сечение 1,5 - 6 мм², номинальное напряжение 400 В, 5-контактов, с разъемными, максимальные размеры поперечных сечений: 3x6 мм², 4x4 мм² или 6x2,5 мм².



Распределительная коробка из дюропласта, В-серия



Распределительная коробка В 25 М без резьбы

Тип	Аксессуары	Цвет	Трансп. коробка	Уп.	Вес	Арт.-№
			Шт.	Шт.	кг/100 шт.	
В 25 М 5	1 клеммная колодка	светло-серый	80	5	13,100	2001 12 8
В 25 М	—	светло-серый	80	5	10,400	2001 13 6

UF Дюропласт (термореактивная пластмасса), аминопласт 131.5 € / 100 шт.

Класс защиты IP54, номинальное напряжение 660 В, номинальное сечение 2,5 мм², 2 крепежных отверстия для винтов диаметром до 4,5 мм внутри коробки (с уплотнениями и крышками), крепежная резьба М6 и клейкая поверхность дна, 1 винт крышки, 7 мембранных вводов Ø 21 мм (М20) с 4 кабельными вводами EDVS 20 для кабеля диаметром 7,5-14 мм.

Внутренние размеры: 73 x 73 x 35 мм.

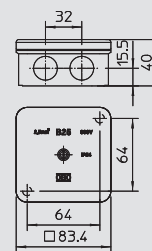

Распределительная коробка В 40 М без резьбы

Тип	Аксессуары	Цвет	Трансп. коробка	Уп.	Вес	Арт.-№
			Шт.	Шт.	кг/100 шт.	
В 40 М 5	1 клеммная колодка	светло-серый	80	5	16,500	2001 16 0
В 40 М	—	светло-серый	80	5	12,000	2001 17 9

UF Дюропласт (термореактивная пластмасса), аминопласт 131.5 € / 100 шт.

Класс защиты IP54, номинальное напряжение 660 В, номинальное сечение 4 мм², 2 крепежных отверстия для винтов диаметром до 4,5 мм находятся внутри коробки, но снаружи зажима. Крепежная резьба М6 и клейкая поверхность под дном. 2 винта крышки, 7 мембранных вводов Ø 20,5 мм (М20), с 4 кабельными вводами EDVS 20 для кабеля диаметром 7,5-15 мм.

Внутренние размеры: 78 x 78 x 43 мм

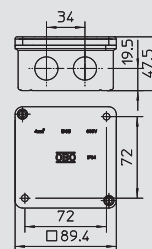

Распределительная коробка В 60 М без резьбы

Тип	Аксессуары	Цвет	Трансп. коробка	Уп.	Вес	Арт.-№
			Шт.	Шт.	кг/100 шт.	
В 60 М 5	1 клеммная колодка	светло-серый	80	5	18,300	2001 20 9
В 60 М	—	светло-серый	80	5	14,700	2001 21 7

UF Дюропласт (термореактивная пластмасса), аминопласт 131.5 € / 100 шт.

Класс защиты IP54, номинальное напряжение 660В, номинальное сечение 6 мм², 2 крепежных отверстия для винтов диаметром до 4,5 мм внутри коробки (с уплотнениями и крышками), крепежная резьба М6 и клейкая поверхность под дном, 4 винта крышки, 7 мембранных вводов Ø 20,5 мм (М 20), с 4 кабельными вводами EDVS 20 для кабеля диаметром 7,5-15 мм.

Внутренние размеры: 83 x 83 x 47 мм.

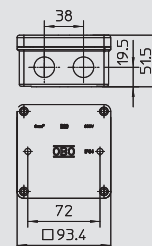

Распределительная коробка В 100 М без резьбы

Тип	Аксессуары	Цвет	Трансп. коробка	Уп.	Вес	Арт.-№
			Шт.	Шт.	кг/100 шт.	
В 100 М 5	1 клеммная колодка	светло-серый	30	5	38,000	2001 24 1
В 100 М	—	светло-серый	30	5	31,000	2001 26 8

UF Дюропласт (термореактивная пластмасса), аминопласт 131.5 € / 100 шт.

Класс защиты IP54, номинальное напряжение 660В, номинальное сечение 10мм², 4 крепежных отверстия для винтов Ø до 5 мм, расположенные внутри коробки, но снаружи зажима. 4 Винты крышки, пломбируемый с помощью прилагающегося пломбирочного колпачка, 6 вводов Ø 25,5 мм (М25), с 4 кабельными вводами EDVS 25 для кабеля диаметром 7,5-22 мм.

Внутренние размеры: 108 x 108 x 51 мм.

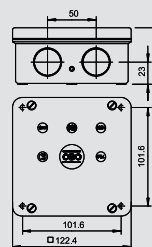

Распределительная коробка из дюропласта, В-серия

Распределительная коробка В 160 М без резьбы

Тип	Аксессуары	Цвет	Трансп. коробка	Уп.	Вес	Арт.-№
			Шт.	Шт.	кг/100 шт.	
В 160 М 5	1 клеммная колодка	светло-серый	10	1	70,000	2001 29 2
В 160 М		светло-серый	10	1	55,000	2001 30 6

UF Дюропласт (термореактивная пластмасса), аминопласт 131.5 €/100 шт.
 Класс защиты IP54, номинальное напряжение 660 В, номинальное сечение 16 мм², 4 крепежных отверстия для винтов диаметром до 5,5 мм расположенных внутри коробки, но снаружи зажима.
 4 винта крышки, с возможностью пломбировки с помощью пломбировочного колпачка, 8 продавливаемых вводов Ø 32,5 мм (M32) с 4 кабельными вводами EDVS 32 для кабеля диаметром 12-30 мм.
 Внутренние размеры: 150 x 125 x 61 мм.

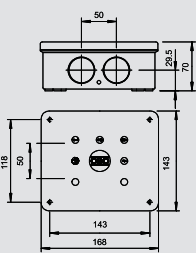

Распределительная коробка В 250 М без резьбы

Тип	Аксессуары	Цвет	Трансп. коробка	Уп.	Вес	Арт.-№
			Шт.	Шт.	кг/100 шт.	
В 250 М		светло-серый	6	1	85,000	2001 34 9

UF Дюропласт (термореактивная пластмасса), аминопласт 131.5 €/100 шт.
 Класс защиты IP54, номинальное напряжение 660 В, номинальное сечение 25 мм², 4 крепежных отверстия для винтов диаметром до 5,5 мм расположены внутри коробки, но снаружи зажима.
 4 винта крышки, пломбируемые с помощью пломбирующего колпачка, входящего в комплект поставки, 8 продавливаемых вводов Ø 32,5 мм (M32) с 4 кабельными вводами EDVS 32 для кабеля диаметром 12-30 мм.
 Внутренние размеры: 224 x 149 x 75 мм.

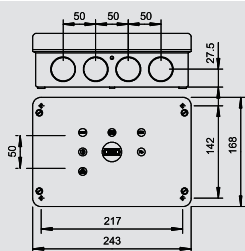

Вставное уплотнение для В-серии

Тип	Размер для диаметра	Цвет	Трансп. коробка	Уп.	Вес	Арт.-№
	мм		Шт.	Шт.	кг/100 шт.	
EDVS M20 LGR	M 20 0-17	светло-серый	1200	100	0,130	2012 37 5
EDVS M25 LGR	M 25 0-22	светло-серый	1200	100	0,190	2012 38 3
EDVS M32 LGR	M 32 0-28	светло-серый	600	50	0,300	2012 39 1

PE Полиэтилен €/100 шт.
 За счет постепенного срезания можно приспособить к любому диаметру кабеля.

Размеры вставного уплотнения

G	L	A	D1	D2	D3	D4	D5	D6	D7	D8
	мм	мм	мм	мм	мм	мм	мм	мм	мм	мм
M20	12,8	3,4	24,8	20,3	0 - 6	5 - 10	9 - 15	14 - 17		
M25	14,5	4,3	29,5	25,3	0 - 6	5 - 10	9 - 15	14 - 20	19 - 22	
M32	17,8	4,4	36,3	32,3	0 - 6	5 - 10	9 - 15	14 - 20	19 - 25	24 - 28

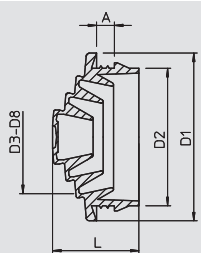

Клеммная колодка для В-серии

Тип	Количество клемм	Номинальное поперечное сечение мм ²	Номинальное напряжение V	Трансп. коробка	Уп.	Вес	Арт.-№
				Шт.	Шт.	кг/100 шт.	
KL 100	5	4-10	660	60	5	7,000	2016 12 5

MF дюропласт, меламиновая смола тип 150 €/100 шт.
 Клеммы выполнены из никелированной латуни, винты - из гальванически оцинкованной стали, номинальное сечение мм², номинальное напряжение 660 В, 5-полюсные, с зажимами, Максимальные размеры поперечных сечений: 3 x 10 мм², 4 x 6 мм² или 4 x 4 мм².

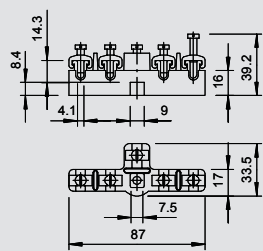

Распределительная коробка Duroplast, В-серия



Распределительная коробка В 9/К М, пустая, с резьбой

Тип	Аксессуары	Цвет	Трансп. коробка	Уп.	Вес	Арт.-№
			Шт.	Шт.	кг/100 шт.	
В 9 К М	3 кабельных ввода	светло-серый	60	5	13,500	2001 94 2

UF Дюропласт (термореактивная пластмасса), аминопласт 131.5 €/100 шт.
 Степень защиты IP54, пустой короб для использования с отдельными клеммами, 4 винта из пластика, поэтому абсолютно устойчивы к коррозии, 2 крепежных лапки для винтов до 5 мм Ø, 7 мембранных вводов с резьбой M20 x 1,5 3 кабельных ввода из полиамида для диаметра кабеля 9-12 мм тип 106 М.
 Внутренние размеры: 84 x 84 x 34 мм.

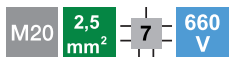
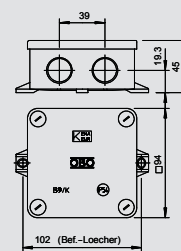

Распределительная коробка В 9/В М с резьбой

Тип	Аксессуары	Цвет	Трансп. коробка	Уп.	Вес	Арт.-№
			Шт.	Шт.	кг/100 шт.	
В 9 В М 5	1 клеммная колодка	светло-серый	80	5	16,000	2001 61 6
В 9 В М	—	светло-серый	80	5	9,960	2001 63 2

UF Дюропласт (термореактивная пластмасса), аминопласт 131.5 €/100 шт.
 Степень защиты IP54, номинальное напряжение 660 В, номинальное сечение 2,5 мм², 2 крепежных отверстия для винтов диаметром до 5 мм, расположенные снаружи коробки, 4 винта крышки, 7 мембранных вводов с резьбой M20 x 1,5, преимущественно для кабельных вводов с короткой резьбой подключения.
 Внутренние размеры: 73 x 73 x 35 мм.

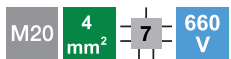
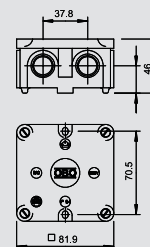

Распределительная коробка В 10 М с резьбой

Тип	Аксессуары	Цвет	Трансп. коробка	Уп.	Вес	Арт.-№
			Шт.	Шт.	кг/100 шт.	
В 10 М 5	1 клеммная колодка	светло-серый	80	5	22,480	2002 14 0
В 10 М	—	светло-серый	80	5	17,360	2002 16 7

UF Дюропласт (термореактивная пластмасса), аминопласт 131.5 €/100 шт.
 Степень защиты IP54, номинальное напряжение 660В, номинальное сечение 2,5 - 4, в комбинации с клеммной колодкой 700/6 М номинальное сечение коробки составляет 4 мм², 2 крепежных отверстия для винтов диаметром до 5 мм, расположенных снаружи коробки, 4 винта крышки, 7 мембранных вводов с резьбой M20 x 1,5, преимущественно для кабельных вводов с короткой соединительной резьбой.
 Внутренние размеры: 80 x 80 x 39 мм.

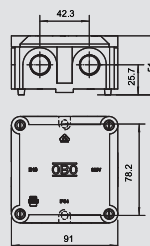

Распределительная коробка В 11 М с резьбой

Тип	Аксессуары	Цвет	Трансп. коробка	Уп.	Вес	Арт.-№
			Шт.	Шт.	кг/100 шт.	
В 11 М 5	1 клеммная колодка	светло-серый	24	1	39,700	2002 32 9
В 11 М	—	светло-серый	24	1	32,200	2002 34 5

UF Дюропласт (термореактивная пластмасса), аминопласт 131.5 €/100 шт.
 Степень защиты IP54, номинальное напряжение 660 В, номинальное сечение 10 мм², 2 крепежных отверстия для винтов диаметром до 6 мм, расположенные снаружи коробки, 4 винта крышки, 10 продавливаемых вводов с резьбой M20 x 1,5, преимущественно для кабельных вводов с короткой соединительной резьбой.
 Внутренние размеры: 125 x 100 x 44 мм.

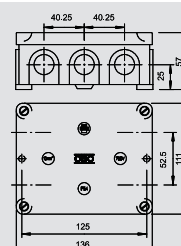

Распределительная коробка Duroplast, В-серия

Распределительная коробка В 12 М с резьбой

Тип	Аксессуары	Цвет	Трансп. коробка	Уп.	Вес	Арт.-№
			Шт.	Шт.	кг/100 шт.	
В 12 М 5	1 клеммная колодка	светло-серый	12	1	96,700	2002 50 7
В 12 М	—	светло-серый	12	1	65,500	2002 52 3

UF Дюропласт (термореактивная пластмасса), аминопласт 131.5 € / 100 шт.

Степень защиты IP54, номинальное напряжение 660В, номинальное сечение 16 мм², 2 крепежных отверстия для винтов диаметром до 6 мм, расположенные снаружи коробки. 4 винта крышки, 10 продавливаемых вводов с резьбой M20 x 1,5
Внутренние размеры: 178 x 126 x 57 мм

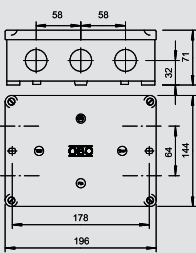

Клеммная колодка для В-серии

Тип	Количество клемм	Номинальное поперечное сечение мм ²	Номинальное напряжение V	Трансп. коробка	Уп.	Вес	Арт.-№
				Шт.	Шт.	кг/100 шт.	
700 6 5	5	4-6	660	120	10	3,460	2017 29 6

MF дюропласт, меламиновая смола тип 150 € / 100 шт.

Клеммы из никелированной латуни, винты из стали, гальванически оцинкованной, номинальное сечение 4 - 6 мм², номинальное напряжение 660 В, 5-полюсные, с зажимами. Максимальные размеры поперечных сечений: 3 x 6 мм², 4 x 4 мм², 5 x 2,5 мм² или 8 x 1,5 мм².

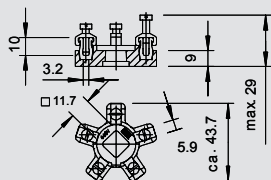

Соединительная кабельная муфта

Тип	Вво-ды	Раз-мер D мм	Раз-мер L мм	Цвет	Трансп. коробка	Уп.	Вес	Арт.-№
					Шт.	Шт.	кг/100 шт.	
117 5x2.5	Pg 16	28	64	светло-серый	100	10	5,310	2022 02 8
117 5x6	Pg 21	33,5	82	светло-серый	60	5	14,600	2022 06 0

PS полистирол € / 100 шт.

Степень защиты IP54, номинальное напряжение 660 В. Соединительные муфты согласно VDE применяются только для стационарных проводок!

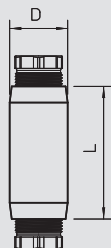

Холодная заливочная масса Aquasit



Картридж Aquasit

Тип	Объем	Уп.	Вес	Арт.-№
	мл	Шт.	кг/100 шт.	
KVM	250	1	42,000	2363 01 0

€/шт.

Aquasit - это двухкомпонентная заливочная масса в пресс-картридже для использования в областях с предельно высокой и длительной влажностью. Она может также использоваться при механических ударах и вибрации.

Картридж подходит для использования в обычном монтажном пистолете. Закрытая алюминиевая упаковка может сохраняться при комнатной температуре до одного года. После открытия картриджа материал необходимо выработать в течение 24 часов.

Свойства Aquasit:

Класс защиты: IP68 при 1,8 бар/1000 ч

Номинальное напряжение: 400 В

Пробивная прочность: >20 кВ/мм согласно VDE 0291 часть 2

Рабочая температура: от -40 до +90 °C

Температура обработки: от 0 до +40 °C

Без галогенов, силикона, изоцианата

Не вредит окружающей среде и соответствует всем стандартам.

Расход заливочного компаунда AQUASIT

Тип	A6	A8	A11	A14	A18	T25	T40	T60	T100	B9/T
Кол. картуши на каждую кабельную распределительную коробку	0,3	0,5	0,8	1,1	1,4	0,7	1,0	1,7	2,9	1,6

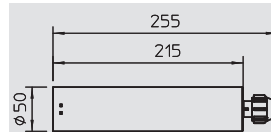

Смесительная трубка AQUASIT

Тип	Уп.	Вес	Арт.-№
	т.е.	кг/100 упак. ед-ц	
KVM-M	1	17,000	2363 01 5

€/т.е.

10 смесительных трубок в наборе.

Легкое смешивание заливочной массы OBO AQUASIT при выдавливании из монтажного пистолета.

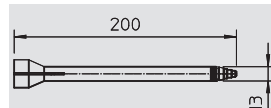

Монтажный пистолет Aquasit

Тип	Уп.	Вес	Арт.-№
	Шт.	кг/100 шт.	
KVM-P	2	100,000	2363 01 9

€/шт.

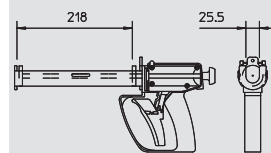

Однокомпонентный монтажный пистолет для использования с холодной заливочной массой AQUASIT. Пистолет может использоваться с обычными картриджами объемом 300 мл.







Техническая информация

	Алфавитный указатель	448
	Цифровой указатель	454
	Перечень типов	466



G

GOLDEN SPRINT, с Torx, 440
 GOLDEN SPRINT, с крестообразным шлицем, 439
 GRIP "M" 15, 295
 GRIP "M" 15 V2A, 295
 GRIP "M" 15 V4A, 295
 GRIP "M" 30, 295
 GRIP "M" 30 V2A, 295
 GRIP "M" 30 V4A, 296
 GRIP "M" 70, 296
 GRIP "M" 70 V2A, 296
 GRIP "M" 70 V4A, 296
 GRIP 10, 278
 GRIP 20, 278
 GRIP 40, 278

Q

Quick-Pipe, 341

S

S-образный крючок, 356

A

Адаптер M - PG, 264
 Адаптер M-PG, 242
 Адаптер PG - M, 265
 Адаптер PG-M, 242
 Адаптер M - PG, 265
 Алюминиевая соединительная муфта для труб без резьбы, 339
 Алюминиевая соединительная муфта для труб с резьбой, 338
 Алюминиевая труба без резьбы, 338
 Алюминиевая труба с резьбой, 338
 Анкерный болт, 434-435

Б

Балочные зажимы, 352
 Балочный зажим, 349, 352-353
 Балочный зажим V2A, 353-354
 Балочный зажим V4A, 353-354
 Балочный зажим для монтажной ленты, 346
 Балочный зажим для стержня с резьбой, 347
 Балочный зажим для труб, 347-348
 Балочный зажим с болтами с резьбой, 346
 Балочный зажим с внутренней резьбой, 346
 Балочный зажим с кабельной стяжкой, 346
 Балочный зажим с отверстием, 346
 Балочный зажим с язычком, 348
 Балочный зажим, многофункциональный, 349
 Балочный зажим, профиль 1268, 354
 Блокировка для распределительной коробки T100, 180
 Wieland
 Болт с Г-образной головкой, ширина шлица 18 мм., 381
 V4A
 Болт с Г-образной головкой, ширина шлица 22 мм, 381
 Болт с Г-образной головкой, ширина шлица 22 мм., 382
 V4A
 Болт с Г-образной головкой, ширина шлица 18 мм, 381
 Болт с полукруглой низкой головкой и, 394
 комбинированной гайкой V2A
 Болт с прямоугольной головкой, 357
 Болт с прямоугольной головкой, для MS 21/41, 381
 Болт с прямоугольной головкой, для MS 21/41 V4A, 381
 Болт с прямоугольной головкой, ширина шлица 11-, 380
 12 мм
 Болт с прямоугольной головкой, ширина шлица 16-, 380
 17 мм
 Болт с шестигранной головкой DIN 933 V2A, 393
 Болт с шестигранной головкой DIN 933 V4A, 393
 Болт с шестигранной головкой ISO 4017, 393

B

Ввинчиваемый ниппель, метрическая резьба, с, 243
 отверстием
 Ввинчиваемый ниппель, резьба PG с, 244
 продавливаемой мембраной
 Ввинчиваемый ниппель, резьба PG, с отверстием, 244
 Винт, 197
 Винт Sprint, с крестообразным шлицем, 440
 Винт Sprint, со шлицем Torx, 441
 Винт с полукруглой низкой головкой и, 441
 комбинированной гайкой V2A
 Винт с шестигранной головкой DIN 933 V2A, 442
 Винт с шестигранной головкой DIN 933 V4A, 442
 Винт с шестигранной головкой ISO 4017, 442
 Винтовая дистанционная скоба, покрытая медью, 302
 Винтовая дистанционная скоба, универсальная, 303
 Винтовая скоба, шлиц 11 - 12 мм, 383-384
 Винтовая скоба, шлиц 16 - 17 мм, 384
 Винтовая скоба, шлиц 7,5 мм, 383
 Винтовой анкер, 435
 Винтовой балочный зажим для труб, 350
 Винтовой балочный зажим с проходным, 350
 отверстием
 Винтовой балочный зажим, с резьбой, 350
 Винтовой балочный зажим, с шарниром, 350
 Винтовой балочный зажим, универсальный, 350
 Вставная лента, 305
 Вставное уплотнение EDVS, 173
 Вставное уплотнение для В-серии, 187
 Вставное уплотнение для кабелей, Т-серия, 170
 Вставное уплотнение для труб, Т-серия, 171
 Вставной дюбель, 277
 Вставной дюбель для кабельных стяжек, 277
 Выравнивающее кольцо 12 мм, 197-198
 Выравнивающее кольцо 24 мм, 198

Г

Гайка starQuick, 275
 Гвоздь Siko, 429
 Гвоздь-скоба, 429
 Готовый профиль, 356

Д

Двойная монтажная коробка для полых стен, 201
 Двойная пластина из пластика, 424
 Двойная пластина, V2A, 424
 Двойная пластина, металлическая, 424
 Двойная скоба ISO, 287
 Двойной кабельный ввод, PG-резьба, 233
 Двойной нажимной фиксатор, 276
 Двойной ниппель, 436
 Двойной фланцевый дюбель, 432
 Двойной кабельный ввод, метрическая резьба, 234
 Дистанционная муфта, 436
 Дистанционная скоба для кабелей и труб, 298, 300
 Дистанционная скоба для кабелей и труб, V4A, 302
 Дистанционная скоба для кабеля и труб, V2A, 301
 Дистанционная скоба для кабеля и труб, V4A, 299
 Дистанционная скоба для кабеля и труб, алюминий, 301
 Дистанционная скоба с винтами для крепления, 302
 Дистанционная скоба с винтами для крепления,, 305
 усиленная конструкция M10
 Дистанционная скоба с винтами для крепления,, 304
 усиленная конструкция M6
 Дистанционная скоба с винтами для крепления,, 304
 усиленная конструкция M8
 Дуга Quick-Pipe 90°, 341
 Дуга из металла с резьбой, 332
 Дуга со стальным корпусом, без резьбы, 334, 336
 Дуга со стальным корпусом, с резьбой, 333
 Дуга трубы из алюминия без резьбы, 339
 Дуга трубы из алюминия с резьбой, 338

Д

Дуга трубы из нержавеющей стали V2A, 336
 Дуга трубы из нержавеющей стали V4A, 337
 Дуга со стальным корпусом, с резьбой, 335
 Дюбели ОВО, 430
 Дюбели для газобетона, 432
 Дюбели особой прочности, 434
 Дюбель для гипсокартона, 432

З

Забивной анкер, 434
 Забивной дюбель, 280, 431
 Забивной стержень, 434
 Заглушка для трубы, метрическая, 339
 Заглушка монтажной ленты, 320
 Заглушка монтажной ленты V2A, 320
 Заглушка трубы, PG, 340
 Заглушка трубы, метрическая, 340
 Заглушка, метрическая и PG, 227
 Заглушка, метрическая резьба, 238, 261
 Заглушка, резьба PG, 261
 Заглушка, резьба PG, 238
 Зажим Multi-Quick, 274
 Зажим Multi-Quick, метрический, 274
 Зажим Quick, 272
 Зажим Quick, алюминий, 294
 Зажим Quick, для вставного дюбеля, 273
 Зажим Quick, для вставного дюбеля, тип 2957, 277
 Зажим Quick, огнестойкий, 273
 Зажим Snap, 276
 Зажим starQuick, 275
 Зажим для потолочного профиля, 352
 Зажимная скоба двойная, с металлической, 409, 411
 прижимной пластиной
 Зажимная скоба для крепления труб, 411
 Зажимная скоба одинарная, с металлической, 404, 409-410,
 прижимной пластиной 414, 418
 Зажимная скоба тройная, с металлической, 410
 прижимной пластиной
 Зажимная скоба, 1-секц. пластиковая прижимная, 402-403,
 пластина 405-406,
 408, 412-
 414, 416-
 417, 419-420
 402, 405,
 407-408,
 412, 416,
 419
 406-407, 413
 Зажимная скоба, 2-секц. пластиковая прижимная,
 пластина
 Зажимная скоба, 3-секц. пластиковая прижимная,
 пластина
 Зажимная скоба, U-образная лапка для 3, 422
 одножильных проводов
 Зажимная скоба, крепление полосового, 411
 заземлителя
 Зажимная скоба, круглые профили/трубы, 421
 Зажимная скоба, одинарная металлическая, 415
 пластина V4A
 Зажимная скоба, с прямоугольной лапкой, для 3, 421
 одножильных проводов
 Зажимная скоба, экранирующее подключение, 404
 Зажимные клещи, 320
 Зажимы Snap, 276
 Защитная пластина CEE для встроенной розетки, 199
 Защитный колпак MS 21, 371
 Защитный колпачок, 355
 Защитный колпачок 1268, 365
 Защитный колпачок MS 41, 376
 Защитный колпачок, CPS 4, 367
 Защитный колпачок, CPS 5, 368

К

Кабельная распределительная коробка В 9/Т с, 185
 перфорированной мембраной
 Кабельная распределительная коробка Т 100, 176
 WB6S 3x2 с разъемом Wieland
 Кабельные стяжки, 318
 Кабельные стяжки Clip, 1 зажим, 290
 Кабельные стяжки Clip, 2 зажима, 290
 Кабельные стяжки, устойчивы к УФ-излучению и, 318
 погодным условиям
 Кабельный ввод для FireBox, 184
 Кабельный ввод для плоского кабеля, PG-резьба, 235
 Pg16
 Кабельный ввод для плоского кабеля, PG-резьба, 235
 Pg21-Pg29
 Кабельный ввод для плоского кабеля, метрическая, 234
 резьба M20
 Кабельный ввод для плоского кабеля, метрическая, 234
 резьба M25 - M40
 Кабельный ввод с длинной метрической резьбой, 219
 Кабельный ввод с длинной метрической резьбой, 220
 Кабельный ввод с короткой метрической резьбой, 219
 Кабельный ввод с метрической резьбой для, 220
 повышения живучести конструкции
 Кабельный ввод с метрической резьбой и с, 218
 универсальным уплотнением
 Кабельный ввод с метрической резьбой, УФ-, 218
 устойчивый
 Кабельный ввод с резьбой PG, комплект с, 221
 контргайкой
 Кабельный ввод, EMV метрическая, 252
 Кабельный ввод, EMV-пружинный контакт, 252
 метрический
 Кабельный ввод, EX-область PG-резьба, 224
 Кабельный ввод, EX-область PG-резьба длинная, 225
 Кабельный ввод, EX-область, метрическая резьба, 224
 Кабельный ввод, PG-резьба, 222, 228, 230
 Кабельный ввод, PG-резьба длинная, 223, 230
 Кабельный ввод, PG-резьба короткая, 223
 Кабельный ввод, большое уплотнительное кольцо, 254, 258
 PG
 Кабельный ввод, защита от перегиба PG, 233
 Кабельный ввод, кольцо с выемкой M, 254-255
 Кабельный ввод, кольцо с выемкой PG, 255-256
 Кабельный ввод, кольцо с выемкой, метрическая, 231
 резьба
 Кабельный ввод, кольцо с выемкой, резьба PG, 231
 Кабельный ввод, малое уплотнительное кольцо M, 256
 Кабельный ввод, малое уплотнительное кольцо PG, 257
 Кабельный ввод, метрическая резьба, 216, 228-229, 250, 253
 Кабельный ввод, метрическая резьба длинная, 250
 Кабельный ввод, метрическая резьба короткая, 229
 Кабельный ввод, метрическая резьба с, 217
 уплотнительной вставкой
 Кабельный ввод, метрическая резьба, комплект с, 217
 контргайкой
 Кабельный ввод, разгрузка от натяжения PG, 233, 258-259
 Кабельный ввод, резьба PG, 253
 Кабельный ввод, резьба PG, 251
 Кабельный ввод, резьба PG длинная, 254, 257
 Кабельный ввод, резьба PG короткая, 230
 Кабельный ввод, резьба PG длинная, 251
 Кабельный зажим, 290
 Кабельный зажим с забивным дюбелем, для 16, 280
 проводов
 Кабельный зажим с забивным дюбелем, для 8, 280
 проводов
 Кабельный зажим со вставным дюбелем, 280
 Кабельный зажим, для 10 проводов, 279, 297
 Кабельный зажим, для 10 проводов,, 280
 подключаемый
 Кабельный зажим, для 16 проводов, 279, 297
 Кабельный зажим, для 16 проводов,, 279
 подключаемый

К

Кабельный зажим, для 8 проводов, 279
 Кабельный зажим, для 8 проводов, подключаемый, 279
 Картридж Aquasit, 190
 Клей Impru-Fix для плоского провода, 322
 Клемма, 3-контактная, 210
 Клемма, 5-контактная, 210
 Клемма, 8-контактная, 210
 Клеммная колодка для В-серии, 189
 Клеммная колодка для В-серии, 187
 Клеммная колодка для распределительной, 185
 коробки В 9/Т
 Клеммная колодка для Т-серии, 211
 Клеммная колодка, А-серия, 165
 Клеммная колодка, кабельная распределительная, 211
 коробка серии Т
 Клеммная колодка, Т-серия, 172-173
 Клеммные зажимы Dolü, двухстороннее открытие, 206
 Клеммы нулевого и защитного соединения, 12-, 206
 контактн.
 Клеммы нулевого и защитного соединения, 7-, 206
 контактн.
 Клемные колодки Dolü, одностороннее открытие, 206
 Кольцо с выемкой, 245, 266
 Комплект из зажима и трубы системы Quick, 342
 Контргайка, 352
 Контргайка для FireBox, 184
 Контргайка, PG-резьба, 236-237
 Контргайка, метрическая резьба, 236-237, 260
 Контргайка, метрическая резьба для повышения, 236
 живучести конструкции
 Контргайка, резьба PG, 260
 Конусный кабельный ввод, резьба PG, 232
 Красная сигнальная крышка 60 мм, 198
 Красная сигнальная крышка 70 мм, 198
 Красная сигнальная крышка для коробки для, 199
 крепления настенного светильника
 Красная сигнальная крышка для монтажной, 200
 коробки, Modul 45, двойная
 Красная сигнальная крышка для монтажной, 200
 коробки, Modul 45, одинарная
 Красная сигнальная крышка для монтажной, 200
 коробки, Modul 45, тройная
 Крепежная скоба, заводской стандарт, с двумя, 310
 лапками
 Крепежная скоба, 281, 286, 306, 310-312
 Крепежная скоба, 5-18 мм, 307
 Крепежная скоба, V4A, 312
 Крепежная скоба, двойная, 285
 Крепежная скоба, заводской стандарт, с одной, 309
 лапкой
 Крепежная скоба, одинарная, 285
 Крепежная скоба, усиленная, 308, 310, 313
 Крепежная скоба, усиленная V4A, 309
 Крепежный скоба, 20-28 мм, 307
 Крепежный элемент для кабельного лотка, 182
 Крепежный элемент для листового лотка, 172
 Крепежный элемент для проволочного лотка, 172, 182
 Крепление монтажного профиля на стальном, 368
 каркасе
 Крышка, 197
 Крышка коробки для настенных светильников, 196
 Крышка распределительной коробки Т-100 с 2, 182
 розетками Modul 45
 Крышка распределительной коробки Т-100 с 4, 182
 розетками Modul 45
 Крышка с распорными лапками, 60 мм, 196
 Крышка с распорными лапками, 70 мм, 196
 Крышка с распорными лапками, 80 мм, 197

Л

Латунный распорный дюбель, 432

Л

Ленточная скоба шириной 6 мм, 319
 Ленточная скоба шириной 9 мм, 319
 Линейные клеммы для светильников 10 мм²., 208
 полипропилен
 Линейные клеммы для светильников 16 мм²., 208
 полипропилен
 Линейные клеммы для светильников 25 мм²., 208
 полипропилен
 Линейные клеммы для светильников 35 мм²., 209
 полипропилен
 Линейные клеммы для светильников 4 мм²., 207
 полиамид
 Линейные клеммы для светильников 4 мм²., 207
 полипропилен
 Линейные клеммы для светильников 6 мм²., 207
 полиамид
 Линейные клеммы для светильников 6 мм²., 208
 полипропилен
 Линейные клеммы для светильников, полиамид, с, 207
 защитной проволочной скобой

М

Металлический распорный дюбель, 432
 Молниезащитная скоба, 284
 Молниезащитная скоба, накручивающаяся, 285
 Монтажная коробка для полых стен, 201-202
 Монтажная коробка для полых стен, Modul 45., 203
 двойная
 Монтажная коробка для полых стен, Modul 45., 203
 одинарная
 Монтажная коробка для полых стен, Modul 45., 203
 тройная
 монтажная коробка для полых стен, герметичная, 201-202
 Монтажная коробка для скрытого монтажа, 194-195
 Монтажная коробка для скрытого монтажа Modul, 200
 45, двойная
 Монтажная коробка для скрытого монтажа Modul, 200
 45, одинарная
 Монтажная коробка для скрытого монтажа Modul, 200
 45, тройная
 Монтажная коробка для скрытого монтажа без, 195
 переходника
 Монтажная коробка для скрытого монтажа с, 195
 фиксаторными лапками
 Монтажная коробка с фиксаторными лапками, 194
 Монтажная коробка с фиксаторными лапками для, 195
 скрытого монтажа
 Монтажная коробка CEE, 199
 Монтажная лента, 319
 Монтажная лента V2A, 319
 Монтажная лента фиксированной длины, 320
 Монтажная пластина, 171
 Монтажная пластина для листового лотка, 171
 Монтажная пластина для проволочного лотка, 171
 Монтажная пластина для распределительной, 185
 коробки В 9/Т
 Монтажная рейка, 398
 Монтажная рейка, MS 21, 369
 Монтажная рейка, MS 21 V2A, 370
 Монтажная рейка, MS 21 V4A, 370
 Монтажная рейка, MS 21, двойная конструкция, 370-371
 Монтажная рейка, MS 21, двойная конструкция., 371
 V2A
 Монтажная рейка, MS 41, 371-372, 374-375
 Монтажная рейка, MS 41 V2A, 373-374
 Монтажная рейка, MS 41 V4A, 373, 375
 Монтажная рейка, MS 41, двойная конструкция, 375-376
 Монтажная рейка, MS41, двойная конструкция., 376
 V2A
 Монтажные коробки с крышкой для полых стен, 202
 Монтажный кронштейн на стержне с резьбой, 352
 Монтажный пистолет Aquasit, 190
 Монтажный угол 90°, 356
 Монтажный угол, 45° с 3 отверстиями, 387

М

Монтажный угол, 45° с 3 отверстиями V2A, 391
 Монтажный угол, 45° с 3 отверстиями V4A, 392
 Монтажный угол, 45° с 4 отверстиями, 387
 Монтажный угол, 45° с 4 отверстиями V2A, 391
 Монтажный угол, 45° с 4 отверстиями V4A, 392
 Монтажный угол, 90° с 2 отверстиями, 387
 Монтажный угол, 90° с 2 отверстиями V2A, 391
 Монтажный угол, 90° с 2 отверстиями V4A, 392
 Монтажный угол, 90° с 3 отверстиями, 387
 Монтажный угол, 90° с 3 отверстиями V2A, 392
 Монтажный угол, 90° с 3 отверстиями V4A, 392
 Монтажный угол, 90° с 4 отверстиями, 387
 Монтажный угол, 90° с 4 отверстиями V2A, 392
 Монтажный угол, 90° с 4 отверстиями V4A, 392

Н

Набор храповых муфт, 225
 Нажимной винт, разгрузка от натяжения PG, 239, 262
 Нажимной винт, резьба PG, 239
 Нажимной винт, резьба PG, 238, 261
 Насадка для вбивания, 430
 Насадка для вбивания дюбелей с защитой для рук, 430
 Насадка торцового ключа, 225
 Настенные, напольные и потолочные держатели с, 385
 3 отверстиями
 Настенные, напольные и потолочные держатели с, 385
 3 отверстиями V2A
 Настенные, напольные и потолочные держатели с, 385
 3 отверстиями V4A
 Несущий кронштейн для труб, 348
 Ножницы для резки труб системы Quick, 342

О

Одинарный нажимной фиксатор, 276
 Ответвительный зажим Dolu, двухстороннее, 206
 открытие

П

Переходная уплотнительная вставка, метрическая, 226
 Переходник монтажных коробок для скрытого, 194
 монтажа
 Переходник от больших размеров к меньшим,, 240, 263
 метрическая резьба
 Переходник от больших размеров к меньшим,, 241, 264
 резьба PG
 Перфорированная лента, 321
 Перфорированная монтажная лента, 327
 Перфорированная монтажная лента с пластиковым, 328
 покрытием
 Перфорированная монтажная лента, V4A, 327
 Перфорированная монтажная лента,, 327
 гофрированная
 Перфорированная монтажная лента,, 328
 гофрированная, V4A
 Петля, 438-439
 Пластина из металла, 423
 Пластина из металла, универсальная V2A, 423
 Пластина из пластика, 423
 Пластина из пластика для ширины шлица 16-17 мм, 423
 Подвесная петля, 439
 Подвесная петля TS, 438
 Подвесная цепь, 356
 Подвесной зажим, 438
 Подкладная шайба, 395, 444
 Подкладная шайба V2A, 395, 444
 Подкладная шайба V4A, 395, 444
 Потолочная пластина для вывода кабеля, 322
 Потолочные подвесы для профильных реек, 352
 Потолочный крюк, 437-438
 Потолочный крюк TS, 438
 Прибор для резки монтажных и профильных реек, 398

П

Промежуточный переходник, метрическая резьба, 241
 Промежуточный переходник, резьба PG, 242
 Промежуточный переходник, резьба PG, 241
 Профильная монтажная рейка, 398
 Профильная монтажная рейка,, 397
 неперфорированная
 Профильная монтажная рейка, перфорированная, 397
 Профильная монтажная шина, неперфорированная, 397
 Профильная рейка для распределительной, 173
 коробки Т-серии
 Профильная рейка для Т-серии, 212
 Профильная рейка, толщина материала 1,25 мм, 354
 Профильная рейка, толщина материала 1,75 мм, 355
 Профильная рейка, шлиц 11 мм, 361
 Профильная рейка, шлиц 11 мм, V2A,, 361
 неперфорированная
 Профильная рейка, шлиц 11 мм, V2A,, 360
 перфорированная
 Профильная рейка, шлиц 11 мм,, 360-361
 неперфорированная
 Профильная рейка, шлиц 11 мм, перфорированная, 360-361
 Профильная рейка, шлиц 11 мм, разъемная, 360
 Профильная рейка, шлиц 12 мм,, 362
 неперфорированная
 Профильная рейка, шлиц 12 мм, перфорированная, 361
 Профильная рейка, шлиц 16 мм, 362-363
 Профильная рейка, шлиц 16,5 мм, 363-364
 Профильная рейка, шлиц 16,5 мм, V2A,, 363
 неперфорированная
 Профильная рейка, шлиц 16,5 мм, V2A,, 363
 перфорированная
 Профильная рейка, шлиц 17 мм, 365
 Профильная рейка, шлиц 18 мм, 366
 Профильная рейка, шлиц 18 мм V2A, 366
 Профильная рейка, шлиц 22 мм, 367
 Профильная рейка, шлиц 22 мм V2A, 368
 Профильная рейка, шлиц 22 мм V4A, 368
 Профильная рейка, шлиц 7,5 мм, 360
 Профильный подвес, 349
 Пружинная шайба, 395, 443
 Пружинная шайба V4A, 395, 444
 Пружинно-откидной дюбель, 433-434
 Пылезащитные пластинки, PG, 227, 247, 268
 Пылезащитные пластинки, метрические, 227, 246, 267

Р

Распорка, 280, 297
 Распорный дюбель, 431
 Распределительная коробка А 11, 164
 Распределительная коробка А 14, 164
 Распределительная коробка А 18, 165
 Распределительная коробка А 6, 164
 Распределительная коробка А 8, 164
 Распределительная коробка В 10 М с резьбой, 188
 Распределительная коробка В 100 М без резьбы, 186
 Распределительная коробка В 11 М с резьбой, 188
 Распределительная коробка В 12 М с резьбой, 189
 Распределительная коробка В 160 М без резьбы, 187
 Распределительная коробка В 25 М без резьбы, 186
 Распределительная коробка В 250 М без резьбы, 187
 Распределительная коробка В 40 М без резьбы, 186
 Распределительная коробка В 60 М без резьбы, 186
 Распределительная коробка В 9/В М с резьбой, 188
 Распределительная коробка В 9/К М, пустая, с, 188
 резьбой
 Распределительная коробка В 9/Т без, 185
 перфорированной мембраны
 Распределительная коробка FireBox Т 100, 183
 Распределительная коробка FireBox Т 160, 183
 Распределительная коробка FireBox Т 160 D, 183

Р

Распределительная коробка Т 100 MSD, 2 розетки, 181 Modul 45 на крышке
 Распределительная коробка Т 100 MSD, 4 розетки, 181 Modul 45 на крышке
 Распределительная коробка Т 100 WB 1W3 1S3 с, 176 разъемом Wieland
 Распределительная коробка Т 100 WB 1W3 2S3 с, 177 разъемом Wieland
 Распределительная коробка Т 100 WB 2S4 с, 178 разъемом Wieland
 Распределительная коробка Т 100 WB 2S5 с, 179 разъемом Wieland
 Распределительная коробка Т 100 WB 2W3 2S3 с, 177 разъемом Wieland
 Распределительная коробка Т 100 WB 2W3 4S3 с, 177 разъемом Wieland
 Распределительная коробка Т 100 WB 3S3 1S4 с, 178 разъемом Wieland
 Распределительная коробка Т 100 WB 4S5 с, 179 разъемом Wieland
 Распределительная коробка Т 100 WB 6S3 с, 178 разъемом Wieland
 Распределительная коробка Т 100 WB2 S3 с, 175 разъемом Wieland
 Распределительная коробка Т 100 WB3 S3 с, 176 разъемом Wieland
 Распределительная коробка Т 100 WB3 с, 174 разъемом Wieland
 Распределительная коробка Т 100 WB4 S3 с, 175 разъемом Wieland
 Распределительная коробка Т 100 WB5 с, 175 разъемом Wieland
 Распределительная коробка Т 100 WS 1S3 2S3D, 180 со штекером и разъемом Wieland
 Распределительная коробка Т 100 WS 1S3 3S3A, 179 с штекером и разъемом Wieland
 Распределительная коробка Т 100 WS 1S4 2S3C,, 180 со штекером и разъемом гильза Wieland
 Распределительная коробка Т 100 ZE с вводом, 174 для разгрузки от натяжения
 Распределительная коробка Т 100, вставное, 167 уплотнение
 Распределительная коробка Т 100, закрытая, 169
 Распределительная коробка Т 160, вставное, 167 уплотнение
 Распределительная коробка Т 160, закрытая, 169
 Распределительная коробка Т 25, вставное, 166 уплотнение
 Распределительная коробка Т 250, вставное, 167 уплотнение
 Распределительная коробка Т 250, закрытая, 169
 Распределительная коробка Т 350, вставное, 168 уплотнение
 Распределительная коробка Т 350, закрытая, 169
 Распределительная коробка Т 40 ZE с вводом для, 174 разгрузки от натяжения
 Распределительная коробка Т 40, вставное, 166 уплотнение
 Распределительная коробка Т 40, закрытая, 168
 Распределительная коробка Т 60 ZE с вводом для, 174 разгрузки от натяжения
 Распределительная коробка Т 60, вставное, 166 уплотнение
 Распределительная коробка Т 60, закрытая, 168
 Распределительная коробка Т-100, без розеток, 181 Modul 45
 Распределительная коробка для скрытого монтажа, 196
 Распределительная коробка с предварительной, 170 чеканкой
 Распределительные коробки для полых стен, 202
 Растяжка, 323
 Растяжка V4A, 323
 Расширяющийся переходник, метрическая резьба, 262

Р

Расширяющийся переходник, резьба PG, 263
 Резьбовой дюбель M6, 436
 Резьбовой дюбель M8, 436
 Розетка для подключения настенных светильников, 196
 Рядная зажимная скоба, шлиц 11 - 12 мм, 384

С

Скоба Haft-Clip, 288
 Скоба Haft-Clip, без гвоздя, 288
 Скоба ISO, 287
 Скоба Omega 41 21 V2A, 390
 Скоба Omega 41 41 V2A, 393
 Скоба Omega 41 41 V4A, 391
 Скоба SOM двойная, 283
 Скоба SOM, огнестойкая, 283
 Скоба SOM, одинарная, 283
 Скоба для разгрузки от натяжения, 314
 Скоба для разгрузки от натяжения, 313-314
 Скоба для трубы, 351
 Скоба для разгрузки от натяжения, 314
 Скоба Омега, 386-387
 Скоба с гвоздем ISO, белая, 289
 Скоба с гвоздем ISO, светло-серая, 288
 Скоба с гвоздем ISO, черная, 289
 Скоба с шурупом, 305
 Скоба, двойная, 281-282
 Скоба, одинарная, 281-282
 Скоба, тройная, 282
 Скользящая гайка, 357
 Скользящая гайка, ширина шлица 11 мм, 377
 Скользящая гайка, ширина шлица 11-12 мм, 377-378
 Скользящая гайка, ширина шлица 16-17 мм, 378
 Скользящая гайка, ширина шлица 18 мм, 378
 Скользящая гайка, ширина шлица 22 мм, 379
 Скользящая гайка, ширина шлица 22 мм, V4A, 379
 Скользящая гайка, ширина шлица 22 мм, для MS, 379-380 21/41 V4A
 Скользящая гайка, ширина шлица 22 мм, для MS, 379 21/MS 41
 Смесительная трубка AQUASIT, 190
 Смесь растворителей, 322
 Соединитель, 386
 Соединитель U-образной формы V2A, 391
 Соединитель U-образной формы V4A, 391
 Соединитель для монтажных реек SV с 3, 388 отверстиями
 Соединитель для монтажных реек SV с 3, 388 отверстиями V2A
 Соединитель для монтажных реек SV с 3, 388 отверстиями V4A
 Соединительная кабельная муфта, 189
 Соединительная клемма для светильника с 2, 210 подключениями
 Соединительная клемма для светильника с 3, 211 подключениями
 Соединительная муфта, 437
 Соединительная муфта Quick-Pipe, 341
 Соединительная муфта V2A, 437
 Соединительная муфта для труб из стали V2A, 337
 Соединительная муфта для труб из стали V4A, 337
 Соединительная муфта для труб со стальным, 333-334, 336 корпусом, без резьбы
 Соединительная муфта для труб со стальным, 332, 334-335 корпусом, с резьбой
 Соединительная пластина L-образной формы V2A, 390
 Соединительная пластина L-образной формы V4A, 390
 Соединительная пластина T-образной формы, 386
 Соединительная пластина T-образной формы V2A, 390
 Соединительная пластина T-образной формы V4A, 391
 Соединительная пластина X-образной формы V2A, 390
 Соединительная пластина X-образной формы V4A, 390

С

Соединительная пластина с 1 отверстием V2A, 389
 Соединительная пластина с 1 отверстием V4A, 390
 Соединительная пластина с 2 отверстиями V2A, 389
 Соединительная пластина с 2 отверстиями V4A, 389
 Соединительная пластина с 3 отверстиями V2A, 389
 Соединительная пластина с 3 отверстиями V4A, 389
 Соединительная пластина с 4 отверстиями V2A, 389
 Соединительная пластина с 4 отверстиями V4A, 389
 Соединительная пластина с 5 отверстиями V2A, 388
 Соединительная пластина с 5 отверстиями V4A, 388
 Соединительная пластина X-образной формы, 386
 Соединительная пластина, L-образная, 386
 Соединительная пластина, с 1 отверстием, 386
 Соединительная пластина, с 2 отверстиями, 386
 Соединительная пластина, с 3 отверстиями, 385
 Соединительная пластина, с 4 отверстиями, 385
 Соединительная пластина, с 5 отверстиями, 385
 Специальные щипцы для кабельных вводов, 226
 Стальная дуга, без резьбы, 333
 Стальная панцирная труба, без резьбы, 332, 334-335
 Стальная панцирная труба, с резьбой, 332-333, 335
 Стальная труба V2A, 336
 Стальная труба V4A, 337
 Стальной гвоздь, 428
 Стальной гвоздь Impri, 428
 Стальной трос, 323
 Стальной трос V4A, 323
 Стальные настенные крючки, 429
 Стержень с резьбой, 436
 Стержень с резьбой V2A, 436
 Стопорная шайба DIN 6798, 443
 Стопорная шайба DIN 6798 V4A, 443
 Стяжной хомут BKS, 276

Т

T-образная секция Quick-Pipe, 342
 Торцевая заглушка MS 41, 376
 Траверса, 356
 Тросовая петля, 324
 Тросовая петля V4A, 324
 Тросовый зажим, 324-326
 Тросовый зажим ISO, 325
 Тросовый зажим V4A, 324
 Тросовый зажим Fix-ISO V4A, 325
 Тросовый зажим V4A, 326
 Тросовый зажим из полистирола, 325

У

Угловой переходник 90°, резьба PG, 243
 Угол, 356, 387
 Угол V2A, 393
 Угол V4A, 393
 Универсальная крышка, 197
 Универсальное сверло, 434
 Универсальное уплотнение, PG, 226
 Универсальное уплотнение, метрическое, 226
 Универсальные крышки, 202
 Универсальный дюбель, 431
 Уплотнительная шайба, PG, 247, 268
 Уплотнительное кольцо для метрической резьбы, 246, 267
 Уплотнительное кольцо для резьбы PG, 246, 267
 Уплотнительное кольцо с метрической резьбой, 266
 Уплотнительное кольцо с резьбой PG, 267
 Уплотнительное кольцо соединительной резьбой,, 245 метрич.
 Уплотнительное кольцо, резьба PG, 246
 Упорное кольцо, резьба PG, 266

Ф

Фиксатор для больших нагрузок ТКН, для CPS 5 и, 383 MS 41, ширина шлица 22 мм
 Фиксатор для малых нагрузок ТКН, для CPS 4 и, 383 MS 41, ширина шлица 18- 22 мм
 Фиксатор кабеля Nagel-Fix, 287
 Фиксатор кабеля Nagel-Fix, без гвоздя, 287
 Фиксатор TKS для малых нагрузок, 382
 Фиксатор TKS усиленный, 382
 Фиксирующая планка, 382
 Фиксирующий угол KWH для CPS 5, ширина шлица, 382 22 мм
 Фиксирующий угол KWS, 382

Х

Храповая муфта, 225

Ц

Цокольная скоба, 284

Ш

Шайба, 395, 444
 Шайба DIN 6798 V4A, 394
 Шайба V2A, 445
 Шайба V4A, 445
 Шайба с большим наружным диаметром, 357
 Шайба с большим наружным диаметром V2A, 396
 Шайба с большим наружным диаметром V4A, 396
 Шайба DIN 6798, 394
 Шайба, DIN 125 форма A, 357
 Шестигранная гайка, 357
 Шестигранная гайка DIN 934, 394, 442
 Шестигранная гайка DIN 934 V2A, 394, 443
 Шестигранная гайка DIN 934 V4A, 394, 443
 Шестигранная гайка с зубьями на нижней части, 394 DIN 6923 V2A
 Шестигранная гайка с зубьями нижней части DIN, 443 6923 V2A
 Шуруп с шестигранной головкой DIN 571, 441

Э

Электроизоляционная и уплотнительная смесь, 247

Указатель по артикульным номерам

Установка GTIN: Код страны 40 Код производителя 1219

Индивидуальный GTIN 5647589

GTIN	Арт.-№	Цена	Стр.	GTIN	Арт.-№	Цена	Стр.	GTIN	Арт.-№	Цена	Стр.	GTIN	Арт.-№	Цена	Стр.
		€/100 шт.				€/100 шт.				€/100 шт.				€/100 м	
500079	1003 03 8		306	501543	1015 30 3		313	503823	1104 24 1		354	504531	1115 62 6		397
500085	1003 04 6		306	501549	1015 36 2		313	503829	1104 26 8		354	504543	1115 65 0		397
500091	1003 05 4		306	501555	1015 42 7		313	503835	1104 28 4		354	504549	1115 66 9		397
500097	1003 06 2		306	501561	1015 48 6		313	583635	1104 29 2		354	504555	1115 67 7		397
500103	1003 07 0		306	556761	1015 49 4		313	503841	1104 30 6		354	504561	1115 68 5		397
500109	1003 08 9		306	556773	1015 49 6		313	503667	1104 31 0		354	504597	1115 80 4		397
500115	1003 09 7		306	556779	1015 49 8		313	503673	1104 31 5		354	587145	1115 85 5		397
500121	1003 10 0		306	556785	1015 50 0		313	503679	1104 32 0		354				
500127	1003 11 9		306	556791	1015 50 8		313	503685	1104 32 5		354	504651	1117 02 5		361
500133	1003 12 7		306					503847	1104 34 9		355	504657	1117 03 3		361
500139	1003 13 5		306	544953	1017 79 9		312	503853	1104 35 7		355	504663	1117 06 8		361
500145	1003 17 8		306	544965	1017 83 7		312	503859	1104 37 3		355				
500151	1003 19 4		306	544983	1017 86 1		312	505281	1104 39 1		355	504693	1118 02 1		364
500157	1003 20 8		306	559017	1017 92 6		312	503865	1104 40 3		355	504705	1118 12 9		364
500163	1003 21 6		306	545001	1017 95 0		312	548619	1104 41 1		355	504717	1118 22 6		364
500169	1003 23 2		306	558993	1017 98 0		312	505173	1104 42 7		355				
556689	1003 25 9		306	559005	1017 99 7		312	505263	1104 43 5		355	586431	1119 64 8		364
500175	1003 28 3		306							€/100 м		504759	1119 65 6		364
556695	1003 32 1		306	501627	1018 07 8		311	505269	1104 44 5		355	520413	1119 67 0		364
500181	1003 35 6		306	501633	1018 08 6		311	503871	1104 45 4		355	505395	1119 67 2		364
500187	1003 37 2		306	501639	1018 09 4		311	569445	1104 49 7		354			€/100 шт.	
500193	1003 40 2		306	501645	1018 10 8		311	562707	1104 49 8		365	505929	1119 67 8		364
500205	1003 46 1		306	501651	1018 11 6		311	503877	1104 50 0		354	505935	1119 68 1		364
				501657	1018 12 4		311	562708	1104 50 1		365	505941	1119 68 4		364
500283	1004 16 6		310	501663	1018 13 2		311					506025	1119 68 7		364
500289	1004 19 0		310	501669	1018 14 0		311	503943	1105 12 4		360	506037	1119 69 0		364
500301	1004 21 2		310	501675	1018 15 9		311	562709	1105 12 5		361	506061	1119 69 3		364
500313	1004 29 8		310	501681	1018 16 7		311					506067	1119 69 6		364
				501687	1018 17 5		311	503961	1106 02 3		360			€/100 м	
500745	1009 02 8		307	501693	1018 18 3		311	503973	1106 12 0		360	504765	1119 70 2		364
500751	1009 03 6		307	501699	1018 19 1		311	504009	1106 62 7		360	504771	1119 72 9		364
500757	1009 04 4		307	501705	1018 20 5		311	562710	1106 62 8		360				
500763	1009 05 2		307	501711	1018 21 3		311					504777	1120 20 4		366
500769	1009 06 0		307	501717	1018 22 1		311	504045	1107 12 7		361				
500775	1009 07 9		307	501723	1018 25 6		311					504873	1121 22 7		366
500781	1009 08 7		307	501729	1018 26 4		311	504081	1108 12 3		361			€/шт.	
500787	1009 10 9		307	501735	1018 28 0		311					567297	1121 24 3		367
500793	1009 11 7		307	501741	1018 30 2		311	504141	1109 01 4		362			€/100 шт.	
500799	1009 16 8		307	501747	1018 33 7		311	504147	1109 02 2		362	590690	1121 24 5		368
500805	1009 18 4		307	501753	1018 35 3		311	504189	1109 52 9		361			€/шт.	
500811	1009 19 2		307	501759	1018 36 1		311			€/100 шт.		567255	1121 27 8		367
500817	1009 20 6		307	501765	1018 39 6		311	503697	1109 78 2		362			€/100 шт.	
500823	1009 21 4		307	501771	1018 43 4		311	503703	1109 79 0		362	590691	1121 28 0		368
500835	1009 23 0		307	501777	1018 47 7		311	503709	1109 80 4		362			€/шт.	
500871	1009 36 2		307	556833	1018 50 7		311	503715	1109 81 2		362	567249	1121 29 4		367
500907	1009 42 7		307	501783	1018 55 8		311	503721	1109 82 0		362			€/100 шт.	
				501789	1018 60 4		311	503727	1109 83 9		362	590692	1121 29 6		368
591174	1013 86 1		309	556851	1018 63 9		311	503733	1109 84 7		362			€/шт.	
591175	1013 86 5		309	591200	1018 65 3		312			€/100 м		588225	1121 30 8		367
591176	1013 86 9		309	591206	1018 66 1		312	503793	1109 86 3		363			€/100 шт.	
591180	1013 87 3		309	591210	1018 66 9		312	504177	1109 87 1		363	590693	1121 31 0		368
591181	1013 87 7		309	591213	1018 67 9		312							€/шт.	
591182	1013 88 1		309	591217	1018 69 3		312	505389	1110 00 2		362	567261	1121 33 2		367
591183	1013 88 5		309	591223	1018 70 5		312	504207	1110 00 4		362			€/100 шт.	
591184	1013 88 9		309	590647	1018 71 7		312	562711	1110 00 5		363	590694	1121 33 4		368
591185	1013 89 3		309	590650	1018 72 9		312							€/шт.	
591186	1013 89 7		309					504315	1112 02 3		363	506831	1121 33 6		367
591187	1013 90 3		309	502845	1043 01 3		309	504327	1112 12 0		363			€/100 шт.	
591188	1013 90 7		309	502851	1043 02 1		309	504339	1112 22 8		363	590695	1121 33 8		368
591189	1013 91 1		309	502869	1043 06 4		309	563259	1112 70 8		363			€/шт.	
591190	1013 91 7		309	502875	1043 07 2		309	562712	1112 70 9		363	551457	1121 36 3		367
591191	1013 92 1		309	502881	1043 08 0		309	563253	1112 75 9		363			€/100 шт.	
591192	1013 92 5		309	502887	1043 10 2		309					590696	1121 36 5		368
				502893	1043 12 9		309	504429	1115 05 7		398			€/шт.	
501363	1014 00 5		308	502899	1043 14 5		309	504435	1115 06 5		398	574503	1121 39 1		367
501369	1014 01 3		308	502905	1043 16 1		309			€/100 шт.				€/100 шт.	
501375	1014 02 1		308	502911	1043 19 6		309	589795	1115 27 0		173	590697	1121 39 3		368
501381	1014 04 8		308	502917	1043 22 6		309	589796	1115 27 4		173			€/шт.	
501387	1014 09 9		308	502923	1043 24 2		309	589799	1115 27 8		173	588633	1121 40 5		367
501393	1014 11 0		308					589800	1115 28 2		173			€/100 шт.	
501399	1014 13 7		308	502959	1044 04 4		310	589801	1115 28 6		173	590698	1121 40 7		368
501405	1014 16 1		308	502971	1044 06 0		310			€/100 м				€/100 м	
501411	1014 21 8		308	502977	1044 07 9		310	504459	1115 33 2		398	588621	1121 44 8		367
501417	1014 29 3		308	502983	1044 08 7		310	504465	1115 35 9		398	504921	1121 46 4		367
501423	1014 36 6		308	502989	1044 10 9		310			€/100 шт.		590699	1121 46 5		36

Указатель по артикульным номерам

GTIN	Арт.-№	Цена	Стр.	GTIN	Арт.-№	Цена	Стр.	GTIN	Арт.-№	Цена	Стр.	GTIN	Арт.-№	Цена	Стр.
590703	1122 46 8	€/100 шт.	370	569786	1123 00 1	€/100 м	374	580500	1124 70 1	€/100 шт.	392	505491	1146 62 9	€/100 шт.	379
590704	1122 46 9		370	569790	1123 00 3		374	580501	1124 70 3		392	505497	1146 63 7		379
590705	1122 47 0		370	569791	1123 00 5		374	580502	1124 70 5		393	508417	1146 64 6		379
590706	1122 47 1		370	569792	1123 00 8		372	580505	1124 70 7		391	508418	1146 64 8		379
590707	1122 47 2		370	569831	1123 01 0		372	580506	1124 70 9		391	508421	1146 65 0		379
590708	1122 47 3		370	569832	1123 01 2		372	580508	1124 71 3		390	508422	1146 65 2		379
590709	1122 47 4		370	569833	1123 01 4		374	580512	1124 71 5		391	505503	1146 71 8		378
590710	1122 47 5		370	569834	1123 01 6		374	580513	1124 72 3		390	505509	1146 72 6		378
		€/100 м		569838	1123 01 8		374	580514	1124 72 5		389	505515	1146 73 4		378
590711	1122 47 6		370	569839	1123 02 1		375	580517	1124 72 7		389	505521	1146 74 2		378
569796	1122 47 9		374	569840	1123 02 3		375	580518	1124 72 9		389	505527	1146 80 7		379
569797	1122 48 1		374	569843	1123 02 5		375	580519	1124 73 1		388	505533	1146 81 5		379
505073	1122 48 3		374			€/100 шт.		580520	1124 73 3		390	505539	1146 82 3		379
505074	1122 48 7		374	590712	1123 03 1		373	580521	1124 73 5		391				
		€/100 шт.		590713	1123 03 3		373	580522	1124 73 7		390	544568	1148 95 0		381
535632	1122 50 0		375	590714	1123 03 5		373	580523	1124 73 9		392	544572	1148 95 5		381
535633	1122 50 1		375	590715	1123 03 7		373	580524	1124 74 1		392	544573	1148 96 1		381
548451	1122 50 9		372	590716	1123 03 9		373	580525	1124 74 3		392	544574	1148 96 6		381
548589	1122 51 7		372	590717	1123 04 1		373	580526	1124 74 5		393	544578	1148 97 2		381
548625	1122 52 5		372	590718	1123 04 3		373	580527	1124 74 7		392	594191	1148 99 0		381
548679	1122 53 3		372	590719	1123 04 5		373	580528	1124 74 9		392	594192	1148 99 2		381
548691	1122 54 1		372			€/100 м		580530	1124 75 3		391	594193	1148 99 6		381
548703	1122 56 8		372	590720	1123 04 7		373					594194	1148 99 8		381
548709	1122 57 6		372	590721	1123 04 9		373								
548715	1122 58 4		372	590722	1123 05 1		373			€/шт.		594197	1149 00 2		381
		€/100 м		590723	1123 07 7		375	547725	1125 03 6		398	505545	1149 00 8		380
548727	1122 60 6		372	590724	1123 07 9		375					505551	1149 01 6		380
548787	1122 62 2		372			€/100 шт.						505575	1149 21 0		380
548817	1122 65 7		372	593921	1123 12 1		388			€/100 шт.		505617	1149 45 8		380
569798	1122 67 1		376	593922	1123 12 4		388	505149	1133 02 0		377				
569802	1122 67 3		376	593923	1123 12 6		388					505623	1150 01 4		380
569803	1122 67 6		375	593924	1123 12 8		388	505185	1134 02 7		377	505647	1150 20 0		380
569804	1122 67 8		375	593927	1123 19 1		385	505197	1134 04 3		377	505653	1150 21 9		380
593802	1122 68 2		376	593928	1123 19 3		385	505203	1134 05 1		377	505671	1150 24 3		380
593803	1122 68 4		376	593929	1123 19 5		385	505227	1134 25 6		377	505695	1150 45 6		380
		€/100 шт.		593930	1123 19 7		385	505233	1134 26 4		377				
568620	1122 90 0		376					549171	1134 30 2		377	505701	1151 01 0		380
568621	1122 90 2		371	585940	1124 49 0		290					505707	1151 02 9		380
589411	1122 90 6		376	585941	1124 49 2		290	505239	1137 01 8		377	505725	1151 21 5		380
		€/100 м		566811	1124 50 2		355	505251	1137 21 2		377	505731	1151 22 3		380
569750	1122 90 8		371	578531	1124 55 5		367	505257	1137 22 0		377	505743	1151 25 8		380
568622	1122 91 0		371	578532	1124 56 3		368					505749	1151 40 1		380
568623	1122 91 2		371	548574	1124 60 1		386	505299	1140 01 9		378	505755	1151 42 8		380
568624	1122 91 4		374	548575	1124 60 3		386	505305	1140 21 3		378	505767	1151 44 4		380
568625	1122 91 6		374	548576	1124 60 5		386					505779	1151 62 2		380
568626	1122 91 8		369	548580	1124 60 7		385	505311	1141 05 8		377	505791	1151 64 9		380
568627	1122 92 0		369	548581	1124 60 9		385	505317	1141 06 6		377	505797	1151 70 3		357
568628	1122 92 2		369	548582	1124 61 1		385	505323	1141 10 4		377	505803	1151 71 1		357
569754	1122 92 3		369	548586	1124 61 3		386								
568629	1122 92 4		369	548587	1124 61 5		386	505329	1142 05 4		378	505833	1153 41 2		381
568630	1122 92 6		369	548588	1124 61 7		386	505335	1142 06 2		378	505839	1153 42 0		381
569755	1122 92 8		370	548591	1124 61 9		387					505845	1153 43 9		381
569756	1122 92 9		370	548592	1124 62 1		387	505341	1143 06 9		378	590790	1153 46 2		381
569760	1122 93 1		370	548593	1124 62 3		387	511992	1143 12 3		378	590791	1153 46 5		381
569761	1122 93 2		370	548594	1124 62 5		387	508598	1143 12 5		378	590792	1153 54 3		381
		€/100 шт.		548595	1124 62 7		387	508601	1143 12 7		378	505875	1153 61 7		381
569762	1122 93 3		369	548596	1124 62 9		387					505881	1153 62 5		381
569766	1122 93 4		369	548597	1124 63 1		387	505371	1144 10 3		357	505887	1153 63 3		381
569767	1122 93 5		369	548598	1124 63 3		386	505377	1144 11 1		357	505893	1153 64 1		381
569768	1122 93 6		369	548600	1124 64 1		386	505383	1144 13 8		357	590796	1153 71 3		381
569772	1122 93 7		369	548601	1124 64 3		386					590797	1153 72 0		381
569773	1122 93 8		369	548602	1124 64 5		386	589699	1146 39 0		379	590798	1153 74 8		381
569774	1122 93 9		369	548603	1124 64 7		385	589700	1146 39 2		379	590799	1153 75 3		381
569778	1122 94 0		369	548604	1124 64 9		385	589704	1146 39 4		379				
		€/100 м		548605	1124 65 1		385	589705	1146 39 6		379	548369	1154 40 3		381
569779	1122 94 4		371	548606	1124 65 3		386	594198	1146 40 1		379	590804	1154 40 9		382
569780	1122 94 5		371	548607	1124 65 5		386	594199	1146 40 3		379	505971	1154 41 9		381
569784	1122 94 7		370	548608	1124 65 7		386	594200	1146 40 6		379	505977	1154 42 7		381
569785	1122 94 8		370	548609	1124 65 9		387	594203	1146 40 8		379	505983	1154 43 5		381
593800	1122 95 2		371	548610	1124 66 1		387	589045	1146 43 0		380	590808	1154 50 7		382
593801	1122 95 4		371	548611	1124 66 3		387	589046	1146 43 4		380	590809	1154 51 6		382
		€/100 шт.		548612	1124 66 5		387	589047	1146 43 8		380	590810	1154 52 3		382
584804	1122 95 7		369	548613	1124 66 7		387	589048	1146 44 2		380	506001	1154 60 5		381
		€/100 м		548614	1124 66 9		387	544561	1146 45 1		379	506007	1154 61 3		381
569808	1122 96 2		372	548615	1124 67 1		387	544562	1146 45 5		379	506013	1154 62 1		381
569809	1122 96 4		372	548616	1124 67 3		386	544566	1146 45 9		379	506019	1154 64 8		381
569810	1122 96 6		372	580488	1124 68 1		391	544567	1146 46 3		379	590820	1154 70 1		382
569814	1122 97 0		371	580489	1124 68 3		389	505455	1146 50 5		378	590821	1154 71 5		382
569815	1122 97 2		371	580490	1124 68 5		389	505461	1146 51 3		378	590822	1154 72 8		382
569816	1122 97 4		371	580491	1124 68 7		389	505467	1146 52 1		378	590826	1154 73 6		382
569820															

Указатель по артикульным номерам

Установка GTIN: Код страны 40 Код производителя 1219

Индивидуальный GTIN 5647589

GTIN	Арт.-№	Цена	Стр.	GTIN	Арт.-№	Цена	Стр.	GTIN	Арт.-№	Цена	Стр.	GTIN	Арт.-№	Цена	Стр.
		€/100 шт.				€/100 шт.				€/100 шт.				€/100 шт.	
506115	1155 46 6		404	566822	1159 72 8		410	506931	1166 02 6		403	507465	1178 51 2		413
506121	1155 47 4		404	566826	1159 73 4		410	506937	1166 03 4		403	507471	1178 52 0		413
506127	1155 48 2		404	566827	1159 74 0		410	506943	1166 04 2		403	507477	1178 53 9		413
506133	1155 49 0		404	566828	1159 74 6		410	506949	1166 05 0		403	507483	1178 54 7		413
				566829	1159 75 2		410	506955	1166 06 9		403	507489	1178 55 5		413
506271	1156 00 4		409	566830	1159 75 8		410	506961	1166 07 7		403	507495	1178 56 3		413
506277	1156 01 2		409	566831	1159 76 4		410	506967	1166 08 5		403	507501	1178 57 1		413
506283	1156 02 0		409	566832	1159 77 0		410	506973	1166 09 3		403	507507	1178 59 8		413
506289	1156 03 9		409	566833	1159 77 6		410	506979	1166 10 7		403	507513	1178 60 1		413
506295	1156 04 7		409									507519	1178 62 8		413
506301	1156 05 5		409	506445	1160 12 5		405	543237	1167 00 6		404	507525	1178 63 6		413
506307	1156 06 3		409	506451	1160 16 8		405	543243	1167 01 4		404				
506313	1156 07 1		409	506457	1160 22 2		405	543249	1167 02 2		404	507543	1180 12 6		419
506319	1156 09 8		409	506463	1160 28 1		405	543255	1167 03 0		404	507549	1180 16 9		419
506325	1156 10 1		409	506469	1160 34 6		405	543261	1167 04 9		404	507555	1180 22 3		419
506331	1156 12 8		409	506475	1160 40 0		405					507561	1180 28 2		419
506337	1156 13 6		409	506481	1160 45 1		405	507063	1169 12 2		416	507567	1180 34 7		419
506343	1156 14 4		409	506487	1160 52 4		405	507069	1169 16 5		416	507573	1180 40 1		419
506349	1156 15 2		409	506493	1160 58 3		405	507075	1169 21 1		416	507579	1180 46 0		419
506355	1156 16 0		409	506499	1160 64 8		405	507081	1169 28 9		416	507585	1180 52 5		419
549483	1156 17 9		409	506505	1160 70 2		405	507087	1169 34 3		416	507591	1180 58 4		419
549489	1156 18 7		409	506511	1160 76 1		405	507093	1169 40 8		416	507597	1180 64 9		419
549495	1156 19 5		409	506517	1160 82 6		405	507099	1169 46 7		416	507603	1180 68 1		419
595870	1156 20 9		409	506523	1160 90 7		405	507105	1169 52 1		416	507609	1180 76 2		419
595876	1156 24 1		410	506529	1160 99 0		405	507111	1169 58 0		416	507615	1180 82 7		419
595882	1156 26 8		410					507117	1169 64 5		416	507621	1180 90 8		419
595888	1156 27 6		410	506535	1161 12 1		405	507123	1169 69 6		416				
595894	1156 28 4		410	506541	1161 16 4		405	507129	1169 76 9		416	507633	1181 12 2		419
549519	1156 80 2		418	506547	1161 22 9		405	507135	1169 82 3		416	507639	1181 16 5		419
549525	1156 81 0		418	506553	1161 28 8		405	507141	1169 90 4		416	507645	1181 21 1		419
549531	1156 82 9		418	506559	1161 34 2		405					507651	1181 28 9		419
549537	1156 83 7		418	506565	1161 40 7		405	507153	1170 12 0		416	507657	1181 34 3		419
				506571	1161 46 6		405	507159	1170 16 3		416	507663	1181 40 8		419
549825	1158 00 7		414	506577	1161 52 0		405	507165	1170 22 8		416	507669	1181 46 7		419
549831	1158 01 5		414	506583	1161 57 1		405	507171	1170 28 7		416	507675	1181 52 1		419
549837	1158 02 3		414	506589	1161 64 4		405	507177	1170 34 1		416	507681	1181 58 0		419
549843	1158 03 1		414	506607	1161 82 2		408	507183	1170 40 6		416				
549849	1158 05 8		414	506613	1161 83 0		408	507189	1170 46 5		416	507729	1183 20 6		406
549855	1158 06 6		414	506619	1161 84 9		408	507195	1170 51 1		416	507735	1183 21 4		406
549861	1158 07 4		414	506625	1161 85 7		408					507741	1183 22 2		406
549867	1158 08 2		414	506631	1161 86 5		408	507249	1174 05 3		411	507747	1183 23 0		406
549873	1158 09 0		414	506637	1161 87 3		408	545121	1174 50 9		422	507753	1183 24 9		406
549879	1158 10 4		414	506643	1161 88 1		408	545127	1174 51 7		422	507759	1183 25 7		406
549885	1158 11 2		414	506649	1161 90 3		408	545133	1174 52 5		422	507765	1183 26 5		406
549891	1158 12 0		414	566834	1161 91 2		411	507255	1174 54 1		422	507771	1183 27 3		406
591225	1158 20 7		415	566838	1161 91 6		411	507261	1174 56 8		422	507777	1183 28 1		406
591226	1158 21 1		415	566839	1161 92 2		411	507267	1174 57 6		422	507783	1183 30 3		406
591227	1158 21 5		415	566840	1161 92 8		411	550035	1174 60 6		421	543531	1183 31 1		406
591228	1158 21 9		415	566844	1161 93 4		411	550041	1174 61 4		421	543537	1183 33 8		406
591229	1158 22 3		415	566845	1161 94 0		411	550047	1174 63 0		421	543549	1183 38 9		407
591230	1158 22 7		415	566846	1161 94 6		411					543555	1183 39 7		407
591231	1158 23 1		415	566850	1161 95 2		411	507273	1175 12 2		412	543561	1183 40 0		407
591232	1158 23 5		415	566851	1161 95 8		411	507279	1175 16 5		412	543567	1183 41 9		407
591233	1158 23 9		415	566852	1161 96 4		411	507285	1175 21 1		412	543573	1183 42 7		407
591234	1158 24 3		415					507291	1175 28 9		412	543579	1183 43 5		407
591235	1158 24 7		415	506697	1162 12 8		406	507297	1175 34 3		412	543585	1183 44 3		407
591236	1158 25 1		415	506703	1162 16 0		406	507303	1175 40 8		412	543591	1183 45 1		407
535841	1158 30 5		421	506709	1162 22 5		406	507309	1175 46 7		412	543597	1183 47 8		407
535842	1158 30 9		421	506715	1162 28 4		406	507315	1175 52 1		412	543621	1183 52 4		407
535843	1158 31 3		421	506721	1162 34 9		406	507321	1175 58 0		412	543627	1183 53 2		407
535844	1158 31 7		421	506727	1162 40 3		406	507327	1175 64 5		412	543633	1183 54 0		407
535847	1158 32 1		421	506733	1162 46 2		406	507333	1175 69 6		412	543651	1183 60 5		403
535848	1158 32 5		421					507339	1175 76 9		412	543657	1183 61 3		403
535849	1158 32 9		421	506739	1163 12 4		402	507345	1175 82 3		412	543663	1183 62 1		403
535850	1158 33 3		421	506745	1163 16 7		402	507351	1175 90 4		412	543669	1183 64 8		403
535853	1158 33 7		421	506751	1163 22 1		402	507357	1175 99 8		412	543675	1183 65 6		403
523659	1158 41 0		421	506757	1163 28 0		402					543681	1183 66 4		403
523660	1158 41 4		421	506763	1163 34 5		402	507363	1176 12 9		412	543687	1183 67 2		403
523661	1158 41 8		421	506769	1163 39 6		402	507369	1176 16 1		412	543693	1183 68 0		403
523662	1158 42 2		421	506775	1163 46 9		402	507375	1176 22 6		412	543699	1183 69 9		403
				506781	1163 52 3		402	507381	1176 28 5		412				
506361	1159 51 8		408	506787	1163 58 2		402	507387	1176 33 1		412	543771	1184 00 8		420
506367	1159 52 6		408	506793	1163 64 7		402	507393	1176 40 4		412	543777	1184 01 6		420
506373	1159 53 4		40												

Указатель по артикульным номерам

GTIN	Арт.-№	Цена	Стр.	GTIN	Арт.-№	Цена	Стр.	GTIN	Арт.-№	Цена	Стр.	GTIN	Арт.-№	Цена	Стр.
		€/100 шт.				€/100 шт.				€/100 шт.				€/100 шт.	
543933	1184 46 6		414	584433	1197 47 9		423	502980	1361 09 7		300	512331	1385 13 5		304
543939	1184 47 4		414	508353	1197 52 5		423	502981	1361 10 0		300				
543945	1184 48 2		414	582189	1197 53 3		423	502982	1361 10 3		300	512367	1387 01 4		304
543951	1184 49 0		414	508359	1197 58 4		423	502986	1361 10 6		300	512373	1387 03 0		304
543957	1184 50 4		414	584763	1197 59 2		423	502987	1361 10 9		300	512379	1387 05 7		304
543963	1184 51 2		414	586599	1197 60 6		423	502988	1361 11 2		300	512385	1387 06 5		304
543975	1184 53 9		414	508365	1197 64 9		423	525434	1361 11 5		300	512391	1387 08 1		304
544023	1184 70 9		417	508371	1197 70 3		423	561565	1361 11 7		300	512397	1387 11 1		304
544029	1184 71 7		417	508377	1197 76 2		423	525438	1361 11 8		300	512403	1387 13 8		304
544035	1184 72 5		417	508383	1197 82 7		423	511593	1361 13 9		300	512409	1387 15 4		304
544041	1184 73 3		417	508389	1197 90 8		423	511599	1361 16 3		300	512415	1387 17 0		304
544047	1184 74 1		417	508395	1197 99 1		423	511605	1361 19 8		300				
544053	1184 76 8		417					511611	1361 20 1		300	512445	1388 03 7		305
544059	1184 77 6		417	544143	1199 70 6		424	511617	1361 23 6		300	512451	1388 05 3		305
				544149	1199 71 4		424	511623	1361 29 5		300	512457	1388 06 1		305
507789	1185 00 4		417	544155	1199 72 2		424	511629	1361 38 4		300	512469	1388 11 8		305
507795	1185 01 2		417	544161	1199 73 0		424	511635	1361 48 1		300	512475	1388 13 4		305
507801	1185 02 0		417	544167	1199 74 9		424	511641	1361 51 1		300	554481	1388 37 1		305
507807	1185 03 9		417	544173	1199 75 7		424	511647	1361 61 9		300	554487	1388 39 8		305
507813	1185 04 7		417	544203	1199 84 6		423	511653	1361 63 5		300	554493	1388 42 8		305
507819	1185 05 5		417	544209	1199 85 4		423	591266	1361 64 3		302				
507825	1185 06 3		417	544215	1199 86 2		423	591270	1361 64 7		302	512589	1404 16 4		324
507831	1185 07 1		417	544221	1199 87 0		423	591271	1361 65 1		302	590179	1404 16 8		324
507837	1185 09 8		417	544227	1199 88 9		423	591272	1361 65 5		302	512595	1404 18 0		324
507843	1185 10 1		417	544233	1199 89 7		423	591275	1361 65 9		302	590180	1404 18 4		324
507939	1185 43 8		420	544239	1199 90 0		423	591276	1361 66 3		302	512601	1404 28 8		324
507945	1185 44 6		420	544245	1199 91 9		423	591277	1361 66 7		302	590181	1404 29 2		324
507951	1185 45 4		420	544251	1199 92 7		423	591278	1361 67 1		302				
507957	1185 46 2		420	544257	1199 93 5		423	591282	1361 67 5		302	512679	1408 01 1		354
507963	1185 47 0		420	544263	1199 94 3		423	591283	1361 67 9		302	512685	1408 04 6		354
507969	1185 48 9		420					591284	1361 68 3		302			€/100	
507975	1185 49 7		420	510597	1310 61 5		305					512697	1408 51 8		352
				510603	1310 65 8		305	511671	1362 01 1		301	512703	1408 53 4		353
503307	1193 70 8		411	510615	1310 92 5		310	511677	1362 03 8		301			€/100 шт.	
503313	1193 71 6		411					511683	1362 04 6		301				
503319	1193 72 4		411	511449	1360 05 1		298	511689	1362 05 4		301	513483	1435 01 9		313
503325	1193 73 2		411	511455	1360 08 6		298	511695	1362 06 2		301	513489	1435 02 7		313
503331	1193 74 0		411	511461	1360 10 8		298	511701	1362 07 0		301				
503337	1193 75 9		411	511467	1360 12 4		298	511707	1362 08 9		301	513495	1436 01 5		313
503343	1193 76 7		411	511473	1360 14 0		298	511713	1362 09 7		301	513501	1436 02 3		313
				511479	1360 15 9		298	511719	1362 10 0		301				
508119	1194 04 6			511485	1360 16 7		298	511725	1362 12 7		301	513507	1437 00 3		314
508125	1194 05 4			511491	1360 18 3		298	545025	1362 52 6		301	513513	1437 01 1		314
508131	1194 08 9			511497	1360 20 5		298	545031	1362 53 4		301	513519	1437 03 8		314
547677	1194 37 2			511503	1360 22 1		298	545037	1362 54 2		301				
				511509	1360 24 8		298	545049	1362 56 9		301	513525	1438 01 8		314
508137	1195 12 3		423	511515	1360 26 4		298	545055	1362 57 7		301				
508143	1195 16 6		423	511521	1360 28 0		298	545061	1362 58 5		301	513531	1439 01 4		314
508149	1195 22 0		423	511527	1360 30 2		298	545067	1362 59 3		301				
508155	1195 27 1		423	511533	1360 33 7		298	559029	1362 61 5		301	513555	1442 01 5		314
508161	1195 34 4		423	511539	1360 35 3		298								
508167	1195 40 9		423	511545	1360 38 8		298	511791	1366 12 2		302	513561	1443 01 1		314
508173	1195 46 8		423	511551	1360 39 6		298	511797	1366 16 5		302			€/100 м	
508179	1195 52 2		423	511557	1360 42 6		298	511803	1366 20 3		302				
508185	1195 58 1		423	511563	1360 45 0		298	511809	1366 25 4		302	513681	1465 10 4		321
508191	1195 64 6		423	511569	1360 48 5		298	511815	1366 30 0		302	513693	1465 14 7		321
508197	1195 70 0		423	511575	1360 50 7		298	511821	1366 35 1		302	513699	1465 16 3		321
				511587	1360 60 4		298	511827	1366 62 9		302	513705	1465 19 8		321
508257	1196 11 1		424	556911	1360 63 9		299	511833	1366 66 1		302	554907	1465 60 0		321
508263	1196 16 2		424	591237	1360 64 4		299					513759	1465 76 7		321
508269	1196 22 7		424	591238	1360 64 6		299	512073	1380 02 8		303	513765	1465 77 5		321
508275	1196 28 6		424	591239	1360 64 8		299	512085	1380 22 2		303	513771	1465 79 1		321
508281	1196 34 0		424	591240	1360 65 0		299	512097	1380 42 7		303	513777	1465 80 5		321
508287	1196 40 5		424	591241	1360 65 2		299	512115	1380 72 9		303	513783	1465 82 1		321
508293	1196 46 4		424	591242	1360 65 4		299								
508299	1196 52 9		424	591243	1360 65 6		299	512133	1383 09 4		303	513795	1466 26 7		321
508305	1196 58 8		424	591244	1360 65 8		299	512139	1383 11 6		303				
584764	1196 59 7		424	591245	1360 66 0		299	512145	1383 13 2		303			€/шт.	
584765	1196 59 9		424	591246	1360 66 2		299	512151	1383 16 7		303	513831	1470 12 4		327
584766	1196 60 1		424	591247	1360 66 4		299	512157	1383 21 3		303	590088	1470 12 9		327
584767	1196 60 3		424	591248	1360 66 6		299	512163	1383 29 9		303	513837	1470 17 5		327
				591249	1360 66 8		299	556917	1383 31 0		303	590089	1470 18 0		327
551403	1197 09 6		423	591250	1360 67 0		299	512169	1383 36 1		303	513843	1470 26 4		327
508311	1197 12 6		423	591251	1360 67 2		299	556923	1383 41 8		303	590090	1470 27 0		327
551409	1197 13 4		423	591252	1360 67 4		299	512175	1383 42 6		303				
508317	1197 16 9		423	591253	1360 67 6		299	512181	1383 48 5		303	513867	1471 12 0		327
551415	1197 17 7		423	591254	1360 67 8		299	556929	1383 50 7		303	590093	1471 12 6		327
508323	1197 22 3		423	591258	1360 68 0		299					513873	1471 17 1		327
551421	1197 23 1		423	591259	1360 68 2		299	512283	1385 00 3		304	590094	1471 17 7		327
508329	1197 28 2		423	591260	1360 68 4		299	512289	1385 01 1		304	513879	1471 26 0		327
551427	1197 29 0		423	591263	1360 68 6		299	512295	1385 03 8		304	590095	1471 26 6		327
508335	1197 34 7		423	591264	1360 68 8		299	512301	1385 05 4		304				

Указатель по артикульным номерам

Установка GTIN: Код страны 40 Код производителя 1219

Индивидуальный GTIN 5647589

GTIN	Арт.-№	Цена	Стр.	GTIN	Арт.-№	Цена	Стр.	GTIN	Арт.-№	Цена	Стр.	GTIN	Арт.-№	Цена	Стр.
		€/шт.				€/100 шт.				€/100 шт.				€/100 шт.	
513993	1475 12 6		327	514581	1484 52 4		347	591711	2000 38 6		164	524675	2007 04 5		166
590096	1475 13 2		328	514593	1484 70 2		350	591712	2000 39 0		164	524678	2007 06 1		166
513999	1475 17 7		327	514599	1484 81 8		350	591713	2000 41 0		165	524679	2007 07 7		167
590097	1475 18 3		328	514605	1484 82 6		350	591714	2000 41 4		165	547063	2007 08 1		167
514005	1475 26 6		327	514611	1484 83 4		350	591715	2000 41 8		165	524680	2007 09 3		167
590098	1475 27 2		328	514617	1484 84 2		350	591716	2000 42 2		165	547064	2007 09 7		167
514011	1475 62 2		327												
590099	1475 62 8		328	514635	1485 10 5		349	512565	2001 12 8		186	524682	2007 12 5		168
514017	1475 67 3		327	514641	1485 11 3		349	554541	2001 13 6		186	524683	2007 22 3		168
590100	1475 67 9		328	592812	1485 14 0		349	554523	2001 16 0		186	524684	2007 23 9		168
514023	1475 76 2		327	592813	1485 14 4		349	554517	2001 17 9		186	524685	2007 25 5		169
590101	1475 76 8		328	592814	1485 14 8		349	554511	2001 20 9		186	524686	2007 27 1		169
								511983	2001 21 7		186	524687	2007 28 7		169
				585949	1486 25 0		353	511773	2001 24 1		186	524688	2007 30 3		169
		€/100 шт.		585950	1486 25 4		353	554253	2001 26 8		186	528648	2007 31 2		166
514047	1481 01 0		346	585951	1486 25 8		353	554247	2001 29 2		187	528649	2007 32 0		166
514053	1481 02 9		346	585952	1486 27 0		353	554241	2001 30 6		187	528650	2007 33 9		166
514065	1481 04 5		346	585953	1486 27 4		354	554229	2001 34 9		187	528654	2007 34 7		167
540702	1481 10 2		346	585954	1486 27 8		354	553623	2001 61 6		188	528655	2007 35 5		167
540703	1481 10 8		346	514821	1486 30 6		351	553617	2001 63 2		188	528656	2007 36 3		167
540704	1481 11 4		346	514827	1486 31 4		351	587967	2001 80 2		185	528660	2007 37 1		168
540707	1481 12 0		346	514833	1486 32 2		351	554193	2001 84 5		185	544116	2007 43 0		166
514071	1481 20 7		348	514875	1486 60 8		352	554007	2001 85 3		185	544117	2007 43 2		166
514077	1481 21 5		348	514881	1486 61 6		352	553989	2001 86 1		185	544118	2007 43 4		166
514089	1481 23 1		348	514887	1486 62 4		352	511047	2001 88 8		185	544121	2007 43 6		167
514095	1481 40 1		346	514893	1486 63 2		352	553611	2001 94 2		188	568218	2007 44 0		167
514101	1481 42 8		346	514899	1486 67 5		352					568219	2007 44 4		167
514107	1481 45 2		346	540708	1486 68 2		352	510771	2002 14 0		188	568220	2007 44 8		168
514113	1481 46 0		346	540709	1486 69 4		352	510765	2002 16 7		188	528661	2007 50 9		166
514131	1481 53 3		346	540710	1486 69 8		352	510759	2002 32 9		188	528662	2007 51 7		166
514137	1481 54 1		346	514923	1486 86 1		352	510543	2002 34 5		188	528666	2007 52 5		166
514143	1481 70 3		346					510537	2002 50 7		189	528667	2007 53 3		167
514149	1481 71 1		346	540713	1487 49 6		348	510531	2002 52 3		189	528668	2007 54 1		167
514161	1481 74 6		346	586266	1487 50 0		348					528672	2007 55 4		167
				586267	1487 50 2		348					528673	2007 56 8		168
514209	1482 06 8		347	586268	1487 50 4		348	500020	2003 01 5		194	539274	2007 58 1		166
514215	1482 07 6		347	586271	1487 50 6		348	500231	2003 01 9		194	539280	2007 58 4		166
514221	1482 08 4		347	586272	1487 50 8		348	500357	2003 02 3		194	539281	2007 58 7		166
514227	1482 11 4		347	586273	1487 51 0		348	500369	2003 03 1		194	539282	2007 59 0		167
514233	1482 12 2		347	586274	1487 51 2		348	501345	2003 03 5		195	539285	2007 59 3		167
514263	1482 40 8		347	586275	1487 51 4		348	501351	2003 04 3		195	539286	2007 59 6		167
514269	1482 41 6		347	586276	1487 53 0		348	501357	2003 04 7		195	539287	2007 59 9		168
514281	1482 46 7		347	586277	1487 53 2		348	501825	2003 05 8		195	530323	2007 62 2		166
514287	1482 47 5		347	586278	1487 53 4		348	502263	2003 08 2		196	530324	2007 63 0		166
514293	1482 48 3		347	586279	1487 53 6		348	502047	2003 11 2		196	530327	2007 63 8		166
514317	1482 60 2		347	586280	1487 53 8		348	502371	2003 11 8		196	530328	2007 64 4		167
514323	1482 61 0		347	586281	1487 54 0		348	502377	2003 12 4		196	530329	2007 64 9		167
514329	1482 62 9		347	586282	1487 54 2		348	502395	2003 13 0		196	530330	2007 65 7		167
				586283	1487 54 4		348	502407	2003 13 6		196	530331	2007 66 5		168
514335	1483 01 3		347	586284	1487 56 0		348	502137	2003 21 2		194			€/шт.	
514341	1483 02 1		347	586285	1487 56 2		348	502413	2003 21 8		196	561576	2007 80 1		174
514347	1483 04 8		347	586286	1487 56 4		348	502419	2003 22 3		196	561577	2007 80 3		174
514353	1483 05 6		347	586290	1487 56 6		348	502425	2003 22 7		196	561578	2007 80 5		174
514359	1483 10 2		347	586291	1487 56 8		348	502431	2003 23 6		197	561581	2007 80 7		174
514365	1483 11 0		347	586292	1487 57 0		348	502437	2003 24 0		197	561582	2007 80 9		175
514371	1483 12 9		347	586295	1487 57 2		348	502443	2003 24 4		197	561583	2007 81 1		175
514377	1483 13 7		347	586296	1487 57 4		348	502449	2003 24 8		197	561584	2007 81 3		176
514407	1483 30 7		347	515073	1487 70 1		349	502527	2003 25 2		197	585420	2007 81 4		176
514413	1483 31 5		347	515079	1487 72 8		349	502533	2003 25 6		197	561585	2007 81 5		176
514419	1483 32 3		347					502539	2003 26 5		197	561586	2007 81 7		177
514431	1483 44 7		346	515085	1488 01 5		350	502545	2003 26 9		197	561587	2007 81 9		177
514437	1483 45 5		346	515091	1488 02 3		350	502767	2003 27 3		197	565455	2007 82 0		177
514443	1483 46 3		346	515097	1488 03 1		350	502773	2003 27 7		197	561588	2007 82 1		181
514449	1483 57 9		346	515103	1488 07 4		350	502791	2003 28 7		197	565456	2007 82 2		178
514455	1483 58 7		346	515109	1488 08 2		350	502797	2003 29 1		198	561589	2007 82 3		181
514461	1483 59 5		346	515115	1488 09 0		350	502803	2003 29 5		198	565457	2007 82 4		182
				540714	1488 11 1		350	502839	2003 29 9		198	561590	2007 82 5		181
514467	1484 00 1		348					502929	2003 31 7		198	565458	2007 82 6		181
514473	1484 02 8		348	515121	1488 20 1		356	503253	2003 32 1		198	565464	2007 82 9		182
514479	1484 03 6		348					503259	2003 32 5		199			€/100 шт.	
514485	1484 07 9		348	515127	1488 25 2		356	503277	2003 41 4		201	584060	2007 83 3		172
514491	1484 08 7		348					503283	2003 42 2		201	584064	2007 83 5		172
514497	1484 09 5		34												

Указатель по артикульным номерам

GTIN	Арт.-№	Цена	Стр.	GTIN	Арт.-№	Цена	Стр.	GTIN	Арт.-№	Цена	Стр.	GTIN	Арт.-№	Цена	Стр.
		€/100 шт.				€/100 шт.				€/100 шт.				€/100 шт.	
588539	2007 91 0		170	589668	2022 13 8		218	587100	2023 01 0		217	516477	2027 07 0		266
588540	2007 91 4		170	516069	2022 60 5		222	587101	2023 01 2		217	516483	2027 09 7		266
				516075	2022 61 3		222	587102	2023 01 4		217	516489	2027 11 9		266
524690	2011 50 6		171	516081	2022 62 1		222	587106	2023 01 6		217	516495	2027 13 5		266
524691	2011 51 4		171	516087	2022 64 8		222	587107	2023 01 8		217	516501	2027 15 1		266
524692	2011 52 2		171	516093	2022 65 6		222	587108	2023 02 0		217	516507	2027 21 6		266
524693	2011 53 0		171	516099	2022 66 4		222	587112	2023 02 2		217	516513	2027 29 1		266
524694	2011 53 8		171	516105	2022 67 2		222	516165	2023 09 1		239				
524695	2011 54 6		171	516111	2022 68 0		222	516171	2023 11 3		239	503529	2028 87 0		227
524696	2011 63 8		170	516117	2022 69 9		222	516177	2023 12 1		239	503535	2028 87 3		227
524697	2011 64 6		170	516123	2022 70 2		222	516183	2023 16 4		239	503541	2028 87 5		227
524698	2011 65 4		170	586092	2022 76 2		217	516189	2023 21 0		239	503547	2028 87 7		227
530320	2011 68 9		170	586093	2022 76 4		217	516195	2023 29 6		239	503553	2028 88 0		227
530321	2011 69 7		170	586094	2022 76 6		217	516201	2023 50 4		233	503559	2028 88 3		227
530322	2011 70 0		170	586095	2022 76 8		217	516207	2023 51 2		233	503571	2028 88 5		227
				586096	2022 77 0		217	516213	2023 52 0		233	584355	2028 89 1		227
510525	2012 37 5		173	586097	2022 77 2		217	516219	2023 53 9		233	584361	2028 90 5		227
510519	2012 38 3		187	586098	2022 77 4		217	516225	2023 54 7		233	584367	2028 91 3		227
510513	2012 39 1		187	586099	2022 77 6		217	516237	2023 70 9		233	584373	2028 92 1		227
515673	2012 75 8		235	553263	2022 84 3		216	516243	2023 71 7		233	584379	2028 94 8		227
515685	2012 77 4		235	553269	2022 84 5		216	516249	2023 72 5		233	584385	2028 95 6		227
515691	2012 78 2		235	553275	2022 84 7		216	516255	2023 73 3		233	584391	2028 96 4		227
515697	2012 80 4		235	553281	2022 84 9		216	516261	2023 74 1		233	584397	2028 97 2		227
515703	2012 82 0		235	553293	2022 85 1		216	516267	2023 76 8		233	584403	2028 98 0		227
515709	2012 83 9		235	553299	2022 85 3		216					584409	2028 99 9		227
515715	2012 84 7		235	553305	2022 85 5		216								
515721	2012 85 5		235	553311	2022 85 7		216	508863	2024 06 3		234	516705	2029 10 3		245
515733	2012 87 1		235	553317	2022 86 2		216	516285	2024 13 6		233	516711	2029 11 1		245
515745	2012 92 8		235	553323	2022 86 4		216	516291	2024 16 0		233	516717	2029 13 8		245
				553365	2022 86 6		216					516723	2029 16 2		245
551517	2013 00 2		234	553371	2022 86 8		216	584289	2024 17 9		223	516729	2029 21 9		245
551523	2013 00 6		234	553377	2022 87 0		216	584295	2024 18 7		223	516735	2029 29 4		245
551529	2013 00 7		234	553383	2022 87 2		216	584301	2024 19 5		223	516741	2029 36 7		245
551535	2013 00 8		234	553389	2022 87 4		216	584307	2024 20 9		223	516747	2029 42 1		245
551541	2013 00 9		234	553395	2022 87 6		216	584313	2024 21 7		223	516753	2029 48 0		245
551547	2013 01 0		234	553401	2022 88 3		216	584319	2024 22 5		223	538993	2029 51 1		227
551553	2013 01 1		234	553563	2022 88 5		216	584325	2024 23 3		223	538994	2029 51 4		227
551559	2013 01 2		234	553569	2022 88 7		216	584331	2024 24 1		223	538997	2029 51 7		227
551565	2013 01 3		234	553575	2022 88 9		216	583953	2024 28 4		223	538998	2029 52 0		227
551571	2013 01 5		234	553821	2022 89 1		216	583959	2024 29 2		223	538999	2029 52 3		227
551577	2013 01 6		234	553833	2022 89 3		216	583965	2024 30 6		223	536058	2029 56 0		226
551583	2013 01 7		234	553845	2022 89 5		216	583971	2024 31 4		223	536059	2029 56 3		226
551589	2013 01 8		234	553851	2022 89 7		216	583977	2024 32 2		223	536060	2029 56 6		226
551595	2013 01 9		234	589669	2022 90 0		218	583983	2024 33 0		223	536063	2029 56 9		226
551601	2013 02 0		234	589670	2022 90 1		218	583989	2024 34 9		223	536064	2029 57 2		226
551607	2013 02 1		234	589673	2022 90 2		218	583995	2024 35 7		223	536065	2029 57 5		226
551613	2013 02 2		234	589674	2022 90 3		218	584001	2024 36 5		223	536066	2029 57 8		226
551619	2013 02 5		234	589675	2022 90 4		218	584007	2024 37 3		223	536069	2029 58 1		226
551625	2013 02 6		234	589676	2022 90 5		218	586100	2024 65 5		221	582459	2029 61 8		226
551631	2013 02 7		234	589677	2022 90 6		218	586104	2024 65 7		221	582465	2029 62 6		226
551637	2013 02 8		234					586105	2024 65 9		221	582471	2029 63 4		226
551643	2013 02 9		234	589678	2022 90 7		218	586106	2024 66 1		221	582477	2029 64 2		226
551649	2013 03 0		234					586107	2024 66 3		221	582483	2029 65 0		226
551655	2013 03 1		234	500378	2022 92 1		219	586108	2024 66 5		221	582489	2029 66 9		226
551661	2013 03 2		234	500382	2022 92 4		219	586109	2024 66 7		221	503583	2029 67 2		226
				500388	2022 92 6		219	586110	2024 66 9		221	503589	2029 67 5		226
515775	2013 06 1		262	500390	2022 92 8		219	586111	2024 67 1		221	503595	2029 67 7		226
515781	2013 09 6		262	500394	2022 93 0		219	586112	2024 67 3		221	503601	2029 67 9		226
515787	2013 11 8		262	500400	2022 93 3		219	544677	2024 70 5		222	503607	2029 68 2		226
515793	2013 13 4		262	500402	2022 93 5		219	544683	2024 71 3		222	503613	2029 68 5		226
515799	2013 16 9		262	500406	2022 93 7		219	544689	2024 72 1		222	503619	2029 68 8		226
515805	2013 21 5		262	500412	2022 94 3		219	544695	2024 74 8		222	503625	2029 69 0		226
515811	2013 29 0		262	500414	2022 94 5		219	544701	2024 75 6		222	503631	2029 69 3		226
				500415	2022 94 7		219	544707	2024 76 4		222	503637	2029 69 6		226
				500420	2022 94 9		219	544713	2024 77 2		222	516759	2029 70 7		247
515859	2016 12 5		187	500424	2022 95 1		219	544719	2024 78 0		222	516765	2029 71 5		247
594282	2016 18 0		172	500425	2022 95 3		219	544725	2024 79 9		222	516771	2029 72 3		247
594283	2016 18 5		172	500426	2022 95 5		219	544731	2024 80 2		222	516777	2029 73 1		247
589695	2016 19 0		172	500430	2022 95 7		219	550245	2024 82 9		219	516783	2029 75 8		247
589696	2016 19 5		173	500436	2022 96 4		219	531345	2024 86 1		223	516789	2029 76 6		247
				500437	2022 96 6		219					516795	2029 77 4		247
515925	2017 29 6		189	500438	2022 96 8		219	516297	2025 07 8		238	544539	2029 90 1		243
515937	2017 34 2		165												

Указатель по артикульным номерам

Установка GTIN: Код страны 40 Код производителя 1219

Индивидуальный GTIN 5647589

GTIN	Арт.-№	Цена	Стр.	GTIN	Арт.-№	Цена	Стр.	GTIN	Арт.-№	Цена	Стр.	GTIN	Арт.-№	Цена	Стр.
		€/100 шт.				€/100 шт.				€/100 шт.				€/100 шт.	
516825	2030 09 8		246	516921	2032 20 1		244	517575	2039 02 8		230	518181	2046 07 5		259
516831	2030 10 1		246	548145	2032 37 8			517581	2039 04 4		230	518187	2046 09 1		259
516837	2030 13 6		246	548151	2032 38 0			517587	2039 06 0		230	518193	2046 11 3		259
516843	2030 16 0		246	548157	2032 38 2			517593	2039 08 7		230	518199	2046 12 1		259
516849	2030 21 7		246	548163	2032 38 4			517599	2039 10 9		230	518205	2046 16 4		259
516855	2030 29 2		246	548169	2032 38 6							518211	2046 21 0		259
516861	2030 36 5		246	548181	2032 38 8			517689	2040 04 2		232	518217	2046 29 6		259
516867	2030 41 1		246	516981	2032 50 3		244	517695	2040 06 9		232	518223	2046 36 9		259
516873	2030 48 9		246	516987	2032 51 1		244	517707	2040 10 7		232	518229	2046 42 3		259
537741	2030 61 6		240	516993	2032 53 8		244					518235	2046 48 2		259
538335	2030 61 9		240	516999	2032 54 6		244	517881	2043 07 6		237				
538407	2030 62 4		240	517005	2032 55 4		244	517887	2043 09 2		237			€/100 м	
538911	2030 62 6		240	517011	2032 56 2		244	517893	2043 11 4		237	578102	2046 50 0		333
538917	2030 62 8		240					517899	2043 13 0		237	578106	2046 50 1		333
539451	2030 63 2		240	540927	2033 00 3		238	517905	2043 16 5		237	578107	2046 50 2		333
540171	2030 63 4		240	542403	2033 00 7		238	517911	2043 21 1		237	578108	2046 50 3		333
540249	2030 63 7		240	542655	2033 01 1		238	517917	2043 29 7		237	578112	2046 50 5		333
540255	2030 64 0		240	542661	2033 01 6		238	517923	2043 35 1		237	578113	2046 50 6		333
540261	2030 64 3		240	543129	2033 02 1		238	517929	2043 42 4		237	578114	2046 50 7		333
540267	2030 64 6		240	543417	2033 02 6		238	517935	2043 48 3		237			€/100 шт.	
540273	2030 64 9		240	545247	2033 03 2		238					578118	2046 51 1		333
540279	2030 65 2		240	546477	2033 03 8		238					578119	2046 51 3		333
540297	2030 65 5		240	517023	2033 07 0		238	518007	2044 09 9		340	578120	2046 51 4		333
540351	2030 65 9		240	517029	2033 09 7		238	518013	2044 11 0		340	578123	2046 51 5		333
540399	2030 66 1		240	517035	2033 11 9		238	518019	2044 13 7		340	578124	2046 51 6		333
540411	2030 66 4		240	517041	2033 13 5		238	518025	2044 16 1		340	578125	2046 51 7		333
540561	2030 66 7		240	517047	2033 15 1		238	518031	2044 21 8		340	578126	2046 51 8		333
540579	2030 67 0		240	517053	2033 21 6		238	518037	2044 29 3		340	578129	2046 52 2		334
540585	2030 67 3		240	517059	2033 29 1		238	518043	2044 36 6		340	578130	2046 52 3		334
540771	2030 67 5		240	517065	2033 36 4		238	518049	2044 42 0		340	578131	2046 52 4		334
582435	2030 70 5		241	517071	2033 42 9		238	518055	2044 47 1		340	578132	2046 52 5		334
543423	2030 71 3		241	517077	2033 48 8		238					578136	2046 52 6		334
543435	2030 74 8		241									578137	2046 52 7		334
543441	2030 75 6		241	546495	2035 31 6		229	518133	2045 11 7		258	578138	2046 52 8		334
590751	2030 76 4		241	546507	2035 32 4		229	518145	2045 16 8		258			€/100 м	
543453	2030 77 2		241	546525	2035 33 2		229	518157	2045 28 1		258	578142	2046 53 3		335
543459	2030 78 0		241	546531	2035 34 0		229	518163	2045 36 2		258	578143	2046 53 4		335
582441	2030 79 9		241	546741	2035 35 9		229					578144	2046 53 5		335
543465	2030 80 2		241	546747	2035 36 7		229					578148	2046 53 6		335
543471	2030 81 0		241	546795	2035 37 5		229			€/100 м		578149	2046 53 7		335
582447	2030 82 9		241	546801	2035 38 3		229	592574	2046 00 2		338	578150	2046 53 8		335
582453	2030 83 7		241	546813	2035 41 3		228	592577	2046 00 3		338	578154	2046 54 0		335
543387	2030 89 6		242	546837	2035 42 1		228	592578	2046 00 4		338			€/100 шт.	
543393	2030 93 4		242	546843	2035 44 8		228	592580	2046 00 5		338	578155	2046 54 5		335
543399	2030 95 0		242	546849	2035 45 6		228	592583	2046 00 6		338	578156	2046 54 6		335
543405	2030 97 7		242	546855	2035 46 4		228	592584	2046 00 7		338	578159	2046 54 8		335
582501	2030 98 5		242	546861	2035 47 2		228	592585	2046 00 8		338	578160	2046 54 9		335
543411	2030 99 3		242	546867	2035 48 0		228			€/100 шт.		578161	2046 55 0		335
				546873	2035 49 9		228	592586	2046 01 2		339	578162	2046 55 1		335
544575	2031 30 2		241	552027	2035 51 0		231	592589	2046 01 3		339	578190	2046 55 2		335
544581	2031 32 9		241	552033	2035 51 2		231	592590	2046 01 4		339	578191	2046 55 3		335
544593	2031 34 5		241	552039	2035 51 4		231	592591	2046 01 5		339	578192	2046 55 4		335
544605	2031 38 8		241	552045	2035 51 6		231	592592	2046 01 6		339	578196	2046 55 6		335
544611	2031 41 8		241	552051	2035 51 8		231	592596	2046 01 7		339	578197	2046 55 7		335
544617	2031 44 2		241	552057	2035 52 0		231	592597	2046 01 8		339	578198	2046 55 8		335
537187	2031 45 0		241	552063	2035 52 2		231	592598	2046 02 2		339	578201	2046 55 9		335
537188	2031 45 1		241					592601	2046 02 3		339	578202	2046 56 0		335
537191	2031 45 2		241	517209	2036 06 1		230	592602	2046 02 4		339			€/100 м	
537192	2031 45 3		241	517215	2036 08 8		231	592603	2046 02 5		339	578203	2046 56 5		334
537193	2031 45 4		241	517221	2036 09 6		230	592604	2046 02 6		339	578204	2046 56 6		334
537194	2031 45 6		242	517227	2036 11 8		230	592607	2046 02 7		339	578207	2046 56 7		334
537197	2031 45 7		242	517233	2036 12 6		231	592608	2046 02 8		339	578208	2046 56 8		334
537198	2031 45 8		242	517239	2036 13 4		230			€/100 м		578209	2046 56 9		334
537199	2031 45 9		242	517245	2036 14 2		231	592609	2046 03 2		338	578210	2046 57 0		334
537200	2031 46 0		242	517251	2036 15 0		231	592610	2046 03 3		338	578213	2046 57 1		334
537201	2031 46 1		242	517257	2036 16 9		230	592613	2046 03 4		338			€/100 шт.	
537202	2031 46 2		242	517263	2036 21 5		230	592614	2046 03 5		338	578165	2046 57 5		334
537203	2031 46 3		242	517269	2036 22 3		231	592615	2046 03 6		338	578166	2046 57 6		334
537204	2031 46 5		242	517275	2036 29 0		230	592616	2046 03 7		338	578167	2046 57 7		334
537205	2031 46 6		242	517281	2036 30 4		231	592617	2046 03 8		338	578168	2046 57 8		334
537206	2031 46 7		242	517287	2036 36 3		230			€/100 шт.		578172	2046 57 9		334
537207	2031 46 8		242	517293	2036 37 1		231	592618	2046 04 2		338	578173	2046 58 0		334
537208	2031 46 9		242	517299	2036 42 8										

Указатель по артикульным номерам

GTIN	Арт.-№	Цена	Стр.	GTIN	Арт.-№	Цена	Стр.	GTIN	Арт.-№	Цена	Стр.	GTIN	Арт.-№	Цена	Стр.
578222	2046 59 8	€/100 м	335	592485	2046 86 1	€/100 м	332	590757	2050 02 1	€/100 шт.	224	518703	2082 09 8	€/100 шт.	257
578226	2046 59 9		335	592486	2046 86 2		332	583029	2050 04 8		224	518709	2082 10 1		257
		€/100 шт.		592487	2046 86 3		332	562209	2050 05 6		224	518715	2082 13 6		257
578227	2046 60 4		336	592488	2046 86 4		332	562095	2050 06 4		224	518721	2082 16 0		257
578228	2046 60 5		336	592489	2046 86 5		332	561897	2050 07 2		224	518727	2082 21 7		257
578231	2046 60 6		336	592490	2046 86 6		332	561507	2050 08 0		224	518733	2082 29 2		257
578232	2046 61 0		336	592491	2046 86 7		332	561249	2050 09 9		224	518739	2082 36 5		257
578233	2046 61 4		336			€/100 шт.		560601	2050 10 2		224	518745	2082 41 1		257
578234	2046 61 5		336	592492	2046 86 8		332	582999	2050 14 5		225	518751	2082 48 9		257
578237	2046 61 6		336	592493	2046 86 9		332	560121	2050 15 3		225	518757	2082 50 0		256
578238	2046 62 0		336	592494	2046 87 0		332	560085	2050 16 1		225	558267	2082 51 9		256
578239	2046 62 1		336	592495	2046 87 1		332	521223	2050 18 8		225	518763	2082 52 7		256
578240	2046 62 2		336	592496	2046 87 2		332	520863	2050 19 6		225	518769	2082 54 3		256
578244	2046 62 3		336	592497	2046 87 3		332	559629	2050 30 7		224	518775	2082 57 8		256
578245	2046 62 4		336	592498	2046 87 4		332	559485	2050 31 5		224	518781	2082 59 4		256
578246	2046 62 5		336	592499	2046 87 5		332	559473	2050 32 3		224	518787	2082 61 6		256
578249	2046 62 6		336	592500	2046 87 6		332	559467	2050 33 1		224	518793	2082 70 5		258
		€/100 м		592501	2046 87 7		332	559461	2050 35 8		224	518805	2082 72 1		258
592364	2046 72 0		336	592502	2046 87 8		332	531513	2050 36 6		224				
592365	2046 72 1		336	592503	2046 87 9		332	531669	2050 37 4		224	518829	2083 09 4		257
592366	2046 72 2		336	592504	2046 88 0		332	537339	2050 38 2		224	518835	2083 11 6		257
592367	2046 72 3		336	592505	2046 88 1		332					518841	2083 13 2		257
592368	2046 72 4		336									518847	2083 16 7		257
592369	2046 72 5		336									518853	2083 21 3		257
592370	2046 72 6		336	549075	2047 81 0		339	518325	2054 01 9		206	518859	2083 29 9		257
		€/100 шт.		549069	2047 82 9		339	518331	2054 08 6		206	548133	2083 61 2		256
592371	2046 73 0		336	549063	2047 83 7		339	518337	2054 09 4		206	548139	2083 62 0		256
592372	2046 73 1		336	548769	2047 85 3		339	587991	2054 48 5		210	548187	2083 63 9		256
592373	2046 73 2		336	503769	2047 86 1		339	582531	2054 50 7		210	548199	2083 64 7		256
592374	2046 73 3		336	503763	2047 88 8		339	547797	2054 52 3		210	548205	2083 65 5		256
592375	2046 73 4		336	503757	2047 89 6		339	584934	2054 75 0		210	548211	2083 66 3		256
592376	2046 73 5		336	546885	2047 93 4		340	584935	2054 75 5		211	548217	2083 67 1		256
592377	2046 73 6		336	546891	2047 94 2		340					548223	2083 69 8		256
592378	2046 74 0		337	546897	2047 95 0		340	518343	2055 02 3		206	551769	2083 71 2		255
592379	2046 74 1		337	546915	2047 96 9		340	518385	2055 20 1		206	551775	2083 71 6		255
592380	2046 74 2		337	546921	2047 97 7		340	518391	2055 50 3		206	551781	2083 72 0		255
592382	2046 74 3		337	546927	2047 98 5		340	543225	2055 92 9		207	551787	2083 72 4		255
592385	2046 74 4		337	546933	2047 99 3		340					551793	2083 72 8		255
592386	2046 74 5		337					570261	2056 07 0		207	551799	2083 73 2		255
592387	2046 74 6		337					587925	2056 08 9		207	551805	2083 73 6		255
		€/100 м		518241	2048 07 8		236	518433	2056 14 3		207				
592388	2046 75 0		337	518247	2048 09 4		236	518439	2056 17 8		207	518883	2084 11 2		261
592392	2046 75 1		337	518253	2048 11 6		236	570255	2056 22 4		208	518889	2084 13 9		261
592394	2046 75 2		337	518259	2048 13 2		236	587931	2056 23 2		208	518895	2084 16 3		261
592397	2046 75 3		337	518265	2048 16 7		236	570249	2056 37 2		208	518901	2084 20 1		261
592398	2046 75 4		337	518271	2048 22 1		236	587937	2056 38 0		208	518907	2084 29 5		261
592399	2046 75 5		337	518277	2048 29 9		236	570243	2056 55 0		208	518913	2084 36 8		261
592403	2046 75 6		337	518283	2048 36 1		236	587943	2056 56 9		208	518919	2084 42 2		261
		€/100 шт.		518289	2048 42 6		236	587949	2056 57 7		208	518925	2084 48 1		261
592405	2046 76 0		337	518295	2048 48 5		236	587955	2056 58 5		208				
592410	2046 76 1		337	544647	2048 75 2		236	530006	2056 59 0		209	518991	2085 60 7		251
592411	2046 76 2		337	544653	2048 76 0		236	530010	2056 59 3		209	518997	2085 61 5		251
592417	2046 76 3		337	544659	2048 77 9		236					519003	2085 62 3		251
592418	2046 76 4		337	544665	2048 78 7		236					519009	2085 63 1		251
592419	2046 76 5		337	544671	2048 79 5		236	547821	2079 80 1		253	519015	2085 65 8		251
592420	2046 76 6		337	508875	2048 80 9		236	547893	2079 82 8		253	544863	2085 66 6		251
592421	2046 77 0		337	508887	2048 81 7		236	547899	2079 83 6		253	544869	2085 67 4		251
592425	2046 77 1		337	508893	2048 82 5		236	547905	2079 84 4		253	544875	2085 68 2		251
592427	2046 77 2		337	587415	2048 90 6		236	547917	2079 85 2		253	544881	2085 69 0		251
592429	2046 77 3		337	587421	2048 91 4		236	547923	2079 86 0		253	544887	2085 70 4		251
592430	2046 77 4		337	594453	2048 92 2		236	547929	2079 87 9		253	584073	2085 72 0		251
592433	2046 77 5		337	594459	2048 93 0		236	547935	2079 88 7		253	584079	2085 73 9		251
592434	2046 77 6		337	594465	2048 94 9		236	520455	2079 90 5		254	584085	2085 74 7		251
		€/100 м		508899	2048 95 7		236	520383	2079 91 7		254	584091	2085 75 5		251
592464	2046 84 0		332	508905	2048 96 5		236	551763	2079 92 9		254	584097	2085 76 3		251
592465	2046 84 1		332	508911	2048 97 3		236					584103	2085 77 1		251
592466	2046 84 2		332					518505	2080 07 9		253	584109	2085 79 8		251
592467	2046 84 3		332	508917	2049 06 6		236	518511	2080 09 5		253	584121	2085 83 6		251
592468	2046 84 4		332	509535	2049 07 4		236	518517	2080 11 7		253				
592469	2046 84 5		332	509541	2049 08 2		236	518523	2080 13 3		253	580899	2086 01 8		250
592470	2046 84 6		332	509553	2049 09 0		236	518529	2080 16 8		253	580923	2086 02 4		250
		€/100 шт.		509565	2049 10 4		236	518535	2080 21 4		253	580941	2086 03 0		250
592471	2046 84 7		333	509571	2049 11 2		236	518541	2080 28 1		253	580959	2086 03 6		250
592472	2046 84 8		333	509631	2049 12 0		236	518547	2080 36 2		253				

Указатель по артикульным номерам

Установка GTIN: Код страны 40 Код производителя 1219

Индивидуальный GTIN 5647589

GTIN	Арт.-№	Цена	Стр.	GTIN	Арт.-№	Цена	Стр.	GTIN	Арт.-№	Цена	Стр.	GTIN	Арт.-№	Цена	Стр.
		€/100 шт.				€/100 шт.				€/100 шт.				€/100 шт.	
585826	2086 15 9		250	519237	2088 84 3		246	519525	2101 01 7		281	558543	2149 32 1		273
565543	2086 16 5		252	519243	2088 85 1		246	519531	2101 03 3		281	558549	2149 32 7		273
565548	2086 16 9		252	519249	2088 87 8		246	519537	2101 06 8		281	558555	2149 33 3		273
565549	2086 17 3		252	519255	2088 88 6		246					558561	2149 33 9		273
565550	2086 17 7		252	519261	2088 89 4		246	519543	2105 01 2		282	558567	2149 35 1		273
565553	2086 18 1		252					519549	2105 03 9		282	558603	2149 35 7		273
565554	2086 18 5		252	519273	2089 02 5		264	519555	2105 05 5		282	558615	2149 36 3		273
565555	2086 18 9		252	519279	2089 04 1		264					558639	2149 36 9		273
565556	2086 20 3		252	519285	2089 07 6		264	519561	2107 01 5		282	558645	2149 37 5		273
565557	2086 20 7		252	519291	2089 09 2		264	519567	2107 03 1		282	558783	2149 38 1		273
565558	2086 21 1		252	519297	2089 11 4		264					561627	2149 55 9		272
565559	2086 21 5		252	519303	2089 13 0		264	519579	2109 01 8		282	561633	2149 56 3		272
565560	2086 21 9		252	519309	2089 15 7		264					561639	2149 56 7		272
565561	2086 22 3		252	519315	2089 17 3		264	519621	2115 01 8		281	561645	2149 57 1		272
565562	2086 22 7		252	519321	2089 20 3		264					561651	2149 57 5		272
565565	2086 23 1		252	519327	2089 23 8		264	519657	2124 14 9		283	561699	2149 57 9		272
				519333	2089 25 4		264	519663	2124 17 3		283	561705	2149 58 3		272
519081	2088 02 9		263	519339	2089 27 0		264	519669	2124 25 4		283	593191	2149 70 1		273
519087	2088 04 5		263	519345	2089 29 7		264	519675	2124 34 3		283	593192	2149 71 0		273
519093	2088 06 1		263	519351	2089 31 9		264	519681	2124 45 9		283				
519099	2088 09 6		263	519357	2089 33 5		264	519687	2124 49 1		283	593271	2149 85 0		294
519105	2088 12 6		263	519363	2089 35 1		264					593272	2149 85 8		294
519111	2088 14 2		263	519375	2089 40 8		264	519699	2130 11 4		284	593273	2149 86 2		294
519117	2088 16 9		263	519381	2089 42 4		264	519705	2130 12 2		284	593274	2149 86 6		294
519123	2088 18 5		263	519387	2089 44 0		264	519711	2130 15 7		284	593275	2149 87 0		294
519129	2088 20 7		263	547539	2089 50 5		263	519717	2130 18 1		284	593276	2149 87 4		294
519135	2088 22 3		263	547545	2089 51 3		263	519723	2130 21 1		284				
519141	2088 25 8		263	547551	2089 52 1		263	519729	2130 25 4		284				
519147	2088 27 4		263	547557	2089 54 8		263	519735	2130 28 9		284	588093	2153 10 6		274
537215	2088 28 0		262	547563	2089 55 6		263	519741	2130 35 1		284	588099	2153 11 4		274
537216	2088 28 1		262	547569	2089 56 4		263	519747	2130 40 8		284	588105	2153 13 0		274
537217	2088 28 2		262	547575	2089 57 2		263	519753	2130 43 2		284	588111	2153 15 7		274
537218	2088 28 3		262	547581	2089 58 0		263	519759	2130 47 5		284			€/шт.	
537219	2088 28 4		262	547587	2089 59 9		263	519765	2130 54 8		284	502815	2153 57 2		342
537220	2088 28 5		262	547641	2089 60 2		263							€/100 шт.	
537221	2088 28 6		262	547647	2089 61 0		263	519897	2140 06 3		285	574239	2153 71 8		274
539091	2088 28 9		265	547653	2089 62 9		263	519903	2140 07 1		285	574173	2153 72 6		274
537222	2088 29 0		265	547659	2089 63 7		263	519909	2140 10 1		285	574167	2153 73 4		274
537223	2088 29 1		265					519915	2140 12 8		285	550533	2153 78 5		274
537224	2088 29 2		265	519393	2090 07 4		261	519921	2140 15 2		285	550539	2153 78 7		274
537225	2088 29 3		265	519399	2090 09 0		261	519927	2140 18 7		285	550545	2153 78 9		274
537226	2088 29 4		265	519405	2090 11 2		261	519933	2140 23 3		285			€/шт.	
537227	2088 29 5		265	519411	2090 13 9		261	519939	2140 28 4		285	550995	2153 82 9		341
537228	2088 29 6		265	519417	2090 16 3		261	519945	2140 35 7		285	546939	2153 83 1		341
537229	2088 29 7		265	519423	2090 20 1		261	519951	2140 41 1		285	551001	2153 83 3		341
537230	2088 29 8		265	519429	2090 29 5		261	519969	2140 60 8		285	551007	2153 83 5		341
537231	2088 29 9		265	519435	2090 36 8		261	519987	2140 65 9		285	551013	2153 86 4		341
537232	2088 30 1		264	519441	2090 42 2		261	519993	2140 68 3		285	546945	2153 86 6		341
537233	2088 30 2		264	519447	2090 48 1		261	519999	2140 72 1		285	551019	2153 86 8		341
537234	2088 30 3		264	547173	2090 51 1		261					551025	2153 87 0		341
537235	2088 30 4		264	547179	2090 53 8		261	559535	2146 05 3		275	551031	2153 87 2		342
537236	2088 30 5		265	547281	2090 54 6		261	559541	2146 06 1		275	546957	2153 87 4		342
537240	2088 30 6		264	547293	2090 55 4		261	559547	2146 09 6		275	551037	2153 87 6		342
537241	2088 30 7		264	547299	2090 56 2		261	559553	2146 11 8		275	551043	2153 87 8		342
539092	2088 31 0		265	547341	2090 57 0		261	559565	2146 13 4		275			€/100 м	
539093	2088 31 2		264	547401	2090 58 9		261	559571	2146 20 7		275	502809	2153 90 4		341
539094	2088 31 4		265	547407	2090 59 7		261	559577	2146 21 5		275	502779	2153 91 2		341
539095	2088 31 6		264					559583	2146 25 8		275	502521	2153 92 0		341
539096	2088 31 8		264	519453	2091 07 0		260	520427	2146 29 0		275	502515	2153 93 9		341
539100	2088 32 0		265	519459	2091 09 7		260	559589	2146 32 0		275	553857	2153 96 0		341
539101	2088 32 2		265	519465	2091 11 9		260	520439	2146 36 3		275	553863	2153 96 3		341
539102	2088 32 4		264	519471	2091 13 5		260	559595	2146 44 4		275	553173	2153 96 6		341
539106	2088 32 8		265	519477	2091 15 1		260	520451	2146 48 7		275	553869	2153 96 9		341
539107	2088 33 0		264	519483	2091 21 6		260	501606	2146 50 9		275			€/шт.	
539108	2088 33 4		265	519489	2091 29 1		260					553875	2153 97 1		341
539113	2088 34 0		265	519495	2091 36 4		260	584451	2148 02 1		276	553881	2153 97 3		341
539114	2088 34 4		265	519501	2091 42 9		260	584457	2148 04 8		276	553887	2153 97 5		341
539117	2088 34 6		265	519507	2091 48 8		260	584463	2148 05 6		276	553893	2153 97 7		341
539118	2088 34 8		264	547413	2091 60 7		260	586377	2148 50 1		276	553899	2153 98 0		341
546981	2088 42 8		245	593169	2091 61 5		260	586383	2148 52 8		276	553905	2153 98 2		341
546993	2088 43 6		245	593175	2091 62 3		260	586389	2148 53 6		276	553911	2153 98 4		341
546999	2088 44 4		245	593181	2091 63 1		260	594789	2148 80 3		276	553917	2153 98 6		341
547005	2088 45 2		245	59318											

Указатель по артикульным номерам

Установка GTIN: Код страны 40 Код производителя 1219

Индивидуальный GTIN 5647589

GTIN	Арт.-№	Цена	Стр.	GTIN	Арт.-№	Цена	Стр.	GTIN	Арт.-№	Цена	Стр.	GTIN	Арт.-№	Цена	Стр.
		€/100 шт.				€/100 шт.				€/100 шт.				€/100 шт.	
594050	3156 02 8		442	568257	3192 62 8		440	579243	3198 28 0		441	529773	3397 08 4		443
589199	3156 02 9		393	568251	3192 63 6		440	579249	3198 28 2		441	529779	3397 10 6		394
594054	3156 03 1		393	568245	3192 64 4		440	579255	3198 28 4		441	529785	3397 11 4		394
594055	3156 03 2		393									589481	3397 14 5		394
594056	3156 03 3		393	527475	3195 00 7		439								
594060	3156 03 4		393	527481	3195 01 5		439	528753	3341 04 6		429	529797	3400 04 2		442
594061	3156 03 5		393	527487	3195 02 3		439	528759	3341 05 4		429	529803	3400 05 0		442
594062	3156 03 6		393	527493	3195 03 1		439	528765	3341 06 2		429	529809	3400 06 9		357
594066	3156 03 7		393	527499	3195 05 8		439	528771	3341 07 0		429	529815	3400 08 5		357
584949	3156 04 0		393	527505	3195 06 6		439	528777	3341 49 6		429	529821	3400 10 7		357
584951	3156 04 2		393	527511	3195 07 4		439	528783	3341 60 7		429	529827	3400 12 3		394
584958	3156 04 4		393	527517	3195 08 2		439	528789	3341 70 4		429	590929	3400 17 3		443
584964	3156 12 0		443	527523	3195 20 1		439	528795	3341 80 1		429	590930	3400 17 5		443
584971	3156 12 2		394	527529	3195 22 8		439	528801	3341 90 9		429	561807	3400 17 7		394
584972	3156 12 6		394	527535	3195 23 6		439	528807	3341 99 2		429				
				527541	3195 24 4		439								
				527547	3195 25 2		439	528813	3342 04 2		429	529989	3402 04 5		444
525543	3156 14 1		442	527553	3195 26 0		439	528819	3342 05 0		429	530001	3402 06 1		357
525549	3156 20 6		442	527559	3195 27 9		439	528825	3342 06 9		429	530007	3402 08 8		357
525555	3156 25 7		442	527565	3195 28 7		439	528831	3342 07 7		429	530013	3402 09 6		357
525561	3156 30 3		442	527571	3195 42 2		439	528837	3342 50 6		429	530019	3402 12 6		395
525567	3156 35 4		442	527577	3195 43 0		439	528843	3342 60 3		429	530031	3402 20 7		357
525573	3156 40 0		442	527583	3195 44 9		439	528849	3342 70 0		429	530037	3402 21 5		357
				527589	3195 45 7		439	528855	3342 80 8		429	530043	3402 22 3		357
				527595	3195 46 5		439								
525621	3158 20 9		442	527601	3195 47 3		439	528927	3347 05 2		429	530049	3402 30 4		444
525627	3158 24 1		442	527607	3195 63 5		439	528933	3347 06 0		429	590941	3402 30 6		444
525633	3158 30 6		442	527613	3195 64 3		439	528939	3347 07 9		429	530055	3402 31 2		444
				527619	3195 65 1		439					590947	3402 31 4		444
525645	3158 40 3		442	527625	3195 67 8		439					530061	3402 32 0		395
525651	3158 50 0		442	527631	3195 68 6		439	529137	3353 16 8		428	561808	3402 32 2		395
				532101	3195 69 4		439	529143	3353 18 4		428	530067	3402 33 9		395
				568287	3195 91 0		439	529149	3353 23 0		428	589478	3402 34 5		395
525681	3160 20 3		393	568281	3195 92 9		439	529155	3353 30 3		428				
525693	3160 30 0		393	568275	3195 93 7		439	529161	3353 40 0		428	586791	3403 02 5		444
525705	3160 40 8		393	568269	3195 94 5		439	529167	3353 50 8		428	586797	3403 04 1		444
525711	3160 50 5		393					529173	3353 60 5		428	586803	3403 07 6		444
525717	3160 60 2		393	555201	3198 01 6		440					586809	3403 08 4		444
				555207	3198 01 8		440	529191	3354 16 4		428	586815	3403 09 2		444
525759	3162 30 3		393	555213	3198 02 0		440	529197	3354 18 0		428	586821	3403 12 2		395
525771	3162 40 0		393	555219	3198 02 2		440	529203	3354 23 7		428	594434	3403 12 5		396
525777	3162 50 8		393	555225	3198 02 4		440	529209	3354 29 6		428	594440	3403 12 7		396
				555231	3198 02 6		440	529215	3354 40 7		428	586827	3403 13 0		395
584952	3175 60 8		441	555237	3198 03 0		440	529221	3354 50 4		428	594438	3403 13 5		396
584953	3175 62 0		394	555243	3198 03 2		440	529227	3354 60 1		428	594444	3403 13 7		396
584954	3175 62 5		394	555543	3198 03 4		440					594625	3403 14 5		396
				555555	3198 03 6		440	529299	3360 12 1		428	594439	3403 15 5		396
				555711	3198 03 8		440	529311	3360 16 4		428	594445	3403 16 3		396
586671	3188 04 3		441	555741	3198 04 0		440	529317	3360 18 0		428	586833	3403 16 5		395
527019	3188 05 1		441	555813	3198 04 2		440	529323	3360 23 7		428	594629	3403 17 5		396
527025	3188 07 8		441	555837	3198 04 4		440	529329	3360 29 6		428	594630	3403 17 7		396
586677	3188 09 4		441	555849	3198 05 4		440	529335	3360 40 7		428				
586683	3188 14 0		441	555897	3198 05 6		440	529341	3360 50 4		428				
586689	3188 15 9		441	555903	3198 05 8		440	529347	3360 60 1		428	530157	3404 05 6		443
527031	3188 16 7		441	556029	3198 06 0		440								
527037	3188 17 5		441	556035	3198 06 2		440	529365	3361 12 8		428	530163	3404 06 4		443
586695	3188 18 3		441	562875	3198 07 3		440	529377	3361 16 0		428	530169	3404 08 0		443
586701	3188 20 5		441	562887	3198 07 5		440	529383	3361 18 7		428	530175	3404 10 2		394
586707	3188 25 6		441	562899	3198 07 7		440	529389	3361 23 3		428	530181	3404 12 9		394
527043	3188 27 2		441	578583	3198 07 9		440	529395	3361 30 6		428	591328	3404 37 3		443
527049	3188 28 0		441	578589	3198 08 1		440	529407	3361 40 3		428	590959	3404 37 8		443
586713	3188 30 2		441	579759	3198 19 3		441	529413	3361 50 0		428	561809	3404 38 2		394
527055	3188 36 1		441	579777	3198 19 7		441	529419	3361 60 8		428	590963	3404 38 6		394
527061	3188 38 8		441	579795	3198 19 9		441								
				556047	3198 21 9		441	529431	3366 11 1		429	530229	3405 06 0		443
527193	3192 11 3		440	556053	3198 22 1		441	529443	3366 16 2		429	590965	3405 06 2		444
527199	3192 12 1		440	556113	3198 22 3		441	529449	3366 18 9		429	530235	3405 08 7		443
527205	3192 14 8		440	556137	3198 22 5		441	529455	3366 23 5		429	590971	3405 08 9		444
527211	3192 15 6		440	556143	3198 22 7		441	529461	3366 30 8		429	530241	3405 10 9		395
527217	3192 16 4		440	556155	3198 22 9		441	529473	3366 40 5		429	590975	3405 11 1		395
527223	3192 17 2		440	556197	3198 23 1		441	529479	3366 50 2		429	530247	3405 12 5		395
527229	3192 21 0		440	578595	3198 23 7		441	529485	3366 59 6		429	590977	3405 12 7		395
527235	3192 22 9		440	556251	3198 23 9		441								
527241	3192 23 7		440	556257	3198 24 1		441	529491	3367 12 6		429				
527247	3192 24 5		440	556311	3198 24 3		441	529503	3367 16 9		429	530355	3415 03 1		436
527253	3192 25 3		440	578601	3198 24 5		441	529509	3367 18 5		429	530361	3415 06 6		436

Указатель по артикульным номерам

GTIN	Арт.-№	Цена	Стр.	GTIN	Арт.-№	Цена	Стр.	GTIN	Арт.-№	Цена	Стр.
		€/100 шт.				€/100 шт.				€/шт.	
530457	3450 09 0		437	541389	5301 00 9		324	619189	6349 44 7		367
530463	3450 10 4		437	541395	5301 03 3		324	619195	6349 46 3		367
530469	3450 12 0		437	541401	5301 04 1		324				
				541407	5301 06 8		324				
551331	3453 82 0		437	541419	5301 08 4		324	619231	6350 05 4		356
				541431	5301 10 6		324	619237	6350 10 0		356
530595	3460 06 1		438	590102	5301 17 0		324	619249	6350 15 1		356
530607	3460 16 9		437	590106	5301 17 2		324			€/м	
530619	3460 76 2		438	590107	5301 17 4		324	619255	6350 20 8		356
530625	3460 78 9		438	590108	5301 17 6		324				
				590109	5301 18 0		324				
530649	3462 06 4		438	590110	5301 18 4		324			€/шт.	
530655	3462 08 0		438					619429	6354 10 6		382
530697	3462 86 2		438	541455	5302 02 1		325	619435	6354 11 4		382
530703	3462 88 9		438	541461	5302 05 6		325	619441	6354 12 2		382
				541467	5302 06 4		325				
530715	3463 06 0		439	541473	5302 08 0		325			€/пара	
530721	3463 56 7		438	541479	5302 10 2		325	619447	6355 02 1		382
530727	3463 58 3		438	590132	5302 17 0		326	619453	6355 04 8		382
				590135	5302 17 4		326	619459	6355 05 6		382
530733	3464 06 7		439	590136	5302 17 8		326	619465	6355 06 4		382
530739	3464 08 3		439	590137	5302 18 2		326	619471	6355 07 2		382
				590138	5302 18 8		326	619477	6355 21 8		382
530925	3470 14 8		437					619483	6355 22 6		382
530931	3470 21 0		437					619489	6355 23 4		382
530937	3470 23 7		437	590065	5303 17 9	€/100 м	323	619495	6355 24 2		382
				590066	5303 18 2		323	619501	6355 25 0		382
530955	3472 08 6		438	590069	5303 18 5		323	611449	6355 80 0		382
				590070	5303 18 8		323	611461	6355 80 4		383
544293	3481 61 1		433	590071	5303 19 1		323	657907	6355 80 8		382
543285	3481 66 2		433	590072	5303 19 4		323	657925	6355 81 2		383
543297	3481 77 8		433	590076	5303 19 7		323				
				546427	5303 20 2		323				
531063	3482 01 4		433	541497	5303 20 6		323			€/100 шт.	
531069	3482 03 0		433	541503	5303 21 4		323	620221	6410 08 1		437
531075	3482 05 7		433	541509	5303 22 2		323	620227	6410 10 3		437
531081	3482 07 3		433	541515	5303 23 0		323	620233	6410 11 1		437
531087	3482 10 3		433	541527	5303 25 7		323	604356	6410 15 4		437
531093	3482 13 8		433	541533	5303 26 5		323	604368	6410 16 2		437
531099	3482 15 4		433								
523947	3482 70 7		434								
523935	3482 75 8		434	541713	5305 01 2	€/100 шт.	326			€/100 м	
523929	3482 76 6		434	590178	5305 01 6		326	620935	6490 01 8		319
								620941	6490 03 4		319
531117	3483 06 1		432	542259	5327 07 5		353	620947	6490 05 0		319
531123	3483 08 8		432	542265	5327 08 3		353			€/100 шт.	
531129	3483 09 6		432	542271	5327 10 5		353	620953	6490 10 7		320
541819	3483 21 4		432	542277	5327 12 1		353	620959	6490 12 3		320
541820	3483 23 9		432					620965	6490 15 8		320
								620971	6490 17 4		320
568341	3484 60 2		432			€/шт.		620977	6490 90 5		320
568335	3484 62 9		432	693325	6006 48 6		171	620983	6490 96 4		320
545403	3492 03 6		434							€/шт.	
545409	3492 06 0		434	600601	6007 24 4		366	620989	6498 01 9		320
545415	3492 09 5		434	600607	6007 25 2		366	620995	6498 02 7		320
		€/шт.		600613	6007 26 0		366				
545439	3492 33 8		434	600619	6007 27 9		366				
545445	3492 36 2		434	600625	6007 28 7		366	614683	7084 76 5		171
545451	3492 39 7		434	600631	6007 29 5		366	614689	7084 77 3		171
545421	3492 62 1		434	600637	6007 30 9		366				
545427	3492 66 4		434	600643	6007 31 7		366	516330	7085 11 1		171
545433	3492 69 9		434								
						€/пара					
596392	3498 10 7	€/100 шт.		543947	6007 49 8		368	593014	7205 51 0		183
596398	3498 12 3		435					593015	7205 52 0		183
596404	3498 15 8		435					593016	7205 52 4		183
596410	3498 20 4		435	602713	6024 00 9		199	593017	7205 52 8		183
596416	3498 26 3		435	602743	6024 10 6		199			€/100 шт.	
546189	3498 42 5		435					587529	7205 59 4		184
588843	3498 50 6		434					587530	7205 59 7		184
588849	3498 54 9		434	540607	6119 94 0		200	581082	7205 60 0		184
588855	3498 58 1		434	540608	6119 94 1		200	581083	7205 60 3		184
588861	3498 65 4		434	540611	6119 94 3		200	587531	7205 64 4		184
548913	3498 74 3		434	540626	6119 94 5		200	587532	7205 64 7		184
				540629	6119 94 6		200	581084	7205 65 0		184
541353	5300 03 7		323	540630	6119 94 7		200				
541359	5300 05 3		323	540631	6119 95 0		203				
541365	5300 06 1		323	540632	6119 95 1		203				
541371	5300 08 8		323	540633	6119 95 2		203				
590117	5300 12 0		323								
590118	5300 12 4		323								
590119	5300 12 7		323	619171	6349 40 4		367				
590120	5300 13 2		323	619177	6349 41 2		367				
				619183	6349 43 9		367				

01_VBS_Masterkatalog_Länder_2012 / ru / 30/05/2012 / LLExpport_01446

Указатель по типам

Установка GTIN: Код страны 40 Код производителя 1219

Индивидуальный GTIN 5647589

Тип	Размер/описание/матер	GTIN	Арт.-№	Цена	Стр.	Тип	Размер/описание/матер	GTIN	Арт.-№	Цена	Стр.
10 6FL M40 10 31	M40 8,5-10,5 / PE	5516491	2013 03 0	€/100 шт.	234	106 B PG36 PS	Pg 36 светло-серый / PS	5172932	2036 37 1	€/100 шт.	231
60 N 12x16 BL	синий 200 / полиамид	5183310	2054 08 6		206	106 B PG42 PS	Pg 42 светло-серый / PS	5173052	2036 43 6		231
60 N 7x16 BL	синий 100 / полиамид	5183198	2054 00 0	206	106 B PG9 PS	Pg 9 светло-серый / PS	5172154	2036 08 8	231		
60 S 12x16 GB	светло-зеленый 200 / полиамид	5183372	2054 09 4	206	106 FL 16 8 19	Pg 16 6-8 / PE	5156734	2012 75 8	235		
60 S 7x16 GB	светло-зеленый 100 / полиамид	5183259	2054 01 9	206	106 FL 21 10 29	Pg 21 8-10 / PE	5157090	2012 83 9	235		
61 1/1 25 GR	серый 2000 / полиамид	5849346	2054 75 0	210	106 FL 21 10 31	Pg 21 8,5-10,5 / PE	5157335	2012 87 1	235		
61 2/1 25 WS	белый 2000 / полиамид	5849353	2054 75 5	211	106 FL 21 12 35	Pg 21 9-12 / PE	5157151	2012 84 7	235		
61 325 LGR	светло-серый 2000 / полиамид	5879916	2054 48 5	210	106 FL 21 14 40	Pg 21 11-14 / PE	5157458	2012 92 8	235		
61 525 LGR	светло-серый 2000 / полиамид	5825319	2054 50 7	210	106 FL 21 6 30	Pg 21 4-6 / PE	5157212	2012 85 5	235		
61 825 LGR	светло-серый 1000 / полиамид	5477976	2054 52 3	210	106 FL 21 8 33	Pg 21 6-8 / PE	5156918	2012 78 2	235		
70 S	сортированный 180 / полиамид	5183853	2055 20 1	206	106 FL 21 9 22	Pg 21 7-9 / PE	5157038	2012 82 0	235		
70 VDE	сортированный 400 / полиамид	5183433	2055 02 3	206	106 FL 21 9 39	Pg 21 7-9 / PE	5156970	2012 80 4	235		
71	черный 120 / Полипропилен	5183914	2055 50 3	206	106 FL 29 14 40	Pg 29 11-14 / PE	5156857	2012 77 4	235		
72 CE SW	черный 500 / PP	5879251	2056 08 9	207	106 FL M20 8 19	M20 6-8 / PE	5515173	2013 00 2	234		
72 CE WS	белый 500 / PP	5702610	2056 07 0	207	106 FL M25 10 29	M25 8-10 / PE	5515470	2013 01 0	234		
72 VDE	прозрачный 500 / полиамид	5432258	2055 92 9	207	106 FL M25 10 31	M25 8,5-10,5 / PE	5515531	2013 01 1	234		
74 CE SW	черный 200 / PP	5879312	2056 23 2	208	106 FL M25 12 35	M25 9-12 / PE	5515593	2013 01 2	234		
74 CE WS	белый 200 / PP	5702559	2056 22 4	208	106 FL M25 14 40	M25 11-14 / PE	5515654	2013 01 3	234		
74 D	прозрачный 200 / полиамид	5184393	2056 17 8	207	106 FL M25 6 30	M25 4-6 / PE	5515234	2013 00 6	234		
74 VDE	прозрачный 200 / полиамид	5184331	2056 14 3	207	106 FL M25 8 33	M25 6-8 / PE	5515296	2013 00 7	234		
76 CE SW	черный 100 / PP	5879374	2056 38 0	208	106 FL M25 9 22	M25 7-9 / PE	5515357	2013 00 8	234		
76 CE WS	белый 100 / PP	5702498	2056 37 2	208	106 FL M25 9 39	M25 7-9 / PE	5515418	2013 00 9	234		
78 CE SW	черный 100 / PP	5879435	2056 56 9	208	106 FL M32 10 29	M32 8-10 / PE	5515951	2013 01 9	234		
78 CE WS	белый 100 / PP	5702436	2056 55 0	208	106 FL M32 10 31	M32 8,5-10,5 / PE	5516019	2013 02 0	234		
79 CE SW	черный 50 / PP	5879558	2056 58 5	208	106 FL M32 12 35	M32 9-12 / PE	5516071	2013 02 1	234		
79 CE WS	белый 50 / PP	5879497	2056 57 7	208	106 FL M32 14 40	M32 11-14 / PE	5516132	2013 02 2	234		
80 CE SW	черный 50 / PP	5300106	2056 59 3	209	106 FL M32 6 30	M32 4-6 / PE	5515715	2013 01 5	234		
80 CE WS	белый 50 / PP	5300069	2056 59 0	209	106 FL M32 8 33	M32 6-8 / PE	5515777	2013 01 6	234		
90 M12 GE	M12 x 1,5 светло-серый / PE	5481454	2032 37 8	243	106 FL M32 9 22	M32 7-9 / PE	5515838	2013 01 7	234		
90 M12 OF	M12 x 1,5 светло-серый / PE	5477556	2032 00 7	243	106 FL M32 9 39	M32 7-9 / PE	5515890	2013 01 8	234		
90 M16 GE	M16 x 1,5 светло-серый / PE	5481515	2032 38 0	243	106 FL M40 10 29	M40 8-10 / PE	5516439	2013 02 9	234		
90 M16 OF	M16 x 1,5 светло-серый / PE	5477617	2032 01 1	243	106 FL M40 12 35	M40 9-12 / PE	5516552	2013 03 1	234		
90 M20 GE	M20 x 1,5 светло-серый / PE	5481577	2032 38 2	243	106 FL M40 14 40	M40 11-14 / PE	5516613	2013 03 2	234		
90 M20 OF	M20 x 1,5 светло-серый / PE	5477730	2032 01 5	243	106 FL M40 6 30	M40 4-6 / PE	5516194	2013 02 5	234		
90 M25 GE	M25 x 1,5 светло-серый / PE	5481638	2032 38 4	243	106 FL M40 8 33	M40 6-8 / PE	5516255	2013 02 6	234		
90 M25 OF	M25 x 1,5 светло-серый / PE	5477792	2032 01 9	243	106 FL M40 9 22	M40 7-9 / PE	5516316	2013 02 7	234		
90 M32 GE	M32 x 1,5 светло-серый / PE	5481690	2032 38 6	243	106 FL M40 9 39	M40 7-9 / PE	5516378	2013 02 8	234		
90 M32 OF	M32 x 1,5 светло-серый / PE	5477853	2032 02 3	243	106 K M20 PS	M20x1,5 светло-серый / PS	5469636	2038 07 2	229		
90 M40 GE	M40 x 1,5 светло-серый / PE	5481812	2032 38 8	243	106 K PG16 PS	Pg 16 светло-серый / PS	5175216	2038 04 8	230		
90 M40 OF	M40 x 1,5 светло-серый / PE	5477914	2032 03 1	243	106 L PG11 PS	Pg 11 светло-серый / PS	5175810	2039 04 4	230		
90 PG 9 DSMB	Pg 9 светло-серый / PE	5169819	2032 50 3	244	106 L PG13.5 PS	Pg 13,5 светло-серый / PS	5175872	2039 06 0	230		
90 PG 9 OF	Pg 9 светло-серый / PE	5168973	2032 09 0	244	106 L PG16 PS	Pg 16 светло-серый / PS	5175933	2039 08 7	230		
90 PG11 DSMB	Pg 11 светло-серый / PE	5169871	2032 51 1	244	106 L PG21 PS	Pg 21 светло-серый / PS	5175995	2039 10 9	230		
90 PG11 OF	Pg 11 светло-серый / PE	5169031	2032 11 2	244	106 L PG9 PS	Pg 9 светло-серый / PS	5175759	2039 02 8	230		
90 PG13.5 DSMB	Pg 13,5 светло-серый / PE	5169932	2032 53 8	244	106 M 12 PW12 x 1,5	светло-серый / полиамид	5468134	2035 41 3	228		
90 PG13.5 OF	Pg 13,5 светло-серый / PE	5169093	2032 13 9	244	106 M 16 PW16 x 1,5	светло-серый / полиамид	5468370	2035 42 1	228		
90 PG16 DSMB	Pg 16 светло-серый / PE	5169994	2032 54 6	244	106 M 20 PW20 x 1,5	светло-серый / полиамид	5468431	2035 44 8	228		
90 PG16 OF	Pg 16 светло-серый / PE	5169154	2032 16 3	244	106 M 20 PS	M20 x 1,5 светло-серый / PS	5465256	2035 33 2	229		
90 PG21 DSMB	Pg 21 светло-серый / PE	5170051	2032 55 4	244	106 M 25 PW25 x 1,5	светло-серый / полиамид	5468493	2035 45 6	228		
90 PG21 OF	Pg 21 светло-серый / PE	5169215	2032 20 1	244	106 M 25 PS	M25 x 1,5 светло-серый / PS	5465317	2035 34 0	229		
90 PG29 DSMB	Pg 29 светло-серый / PE	5170112	2032 56 2	244	106 M 32 PW32 x 1,5	светло-серый / полиамид	5468554	2035 46 4	228		
106 B M16 PS	M16 x 1,5 светло-серый / PS	5520276	2035 51 0	231	106 M 32 PS	M32 x 1,5 светло-серый / PS	5467410	2035 35 9	229		
106 B M20 PS	M20 x 1,5 светло-серый / PS	5520337	2035 51 2	231	106 M 40 PW40 x 1,5	светло-серый / полиамид	5468615	2035 47 2	228		
106 B M25 PS	M25 x 1,5 светло-серый / PS	5520399	2035 51 4	231	106 M 40 PS	M40 x 1,5 светло-серый / PS	5467472	2035 36 7	229		
106 B M32 PS	M32 x 1,5 светло-серый / PS	5520450	2035 51 6	231	106 M 50 PW50 x 1,5	светло-серый / полиамид	5468677	2035 48 0	228		
106 B M40 PS	M40 x 1,5 светло-серый / PS	5520511	2035 51 8	231	106 M 50 PS	M50 x 1,5 светло-серый / PS	5467953	2035 37 5	229		
106 B M50 PS	M50 x 1,5 светло-серый / PS	5520573	2035 52 0	231	106 M 63 PW63 x 1,5	светло-серый / полиамид	5468738	2035 49 9	228		
106 B M63 PS	M63 x 1,5 светло-серый / PS	5520634	2035 52 2	231	106 M 63 PS	M63 x 1,5 светло-серый / PS	5468011	2035 38 3	229		
106 B PG11 PS	Pg 11 светло-серый / PS	5172338	2036 12 6	231	106 M12 PS	M12 x 1,5 светло-серый / PS	5464952	2035 31 6	229		
106 B PG13.5 PS	Pg 13,5 светло-серый / PS	5172451	2036 14 2	231	106 M16 PS	M16 x 1,5 светло-серый / PS	5465072	2035 32 4	229		
106 B PG16 PS	Pg 16 светло-серый / PS	5172512	2036 15 0	231	106 PG11	Pg 11 светло-серый / PS	5172277	2036 11 8	230		
106 B PG21 PS	Pg 21 светло-серый / PS	5172697	2036 22 3	231	106 PG13.5	Pg 13,5 светло-серый / PS	5172390	2036 13 4	230		
106 B PG29 PS	Pg 29 светло-серый / PS	5172819	2036 30 4	231	106 PG16	Pg 16 светло-серый / PS	5172574	2036 16 9	230		
					106 PG21	Pg 21 светло-серый / PS	5172635	2036 21 5	230		
					106 PG29	Pg 29 светло-серый / PS	5172758	2036 29 0	230		
					106 PG36	Pg 36 светло-серый / PS	5172871	2036 36 3	230		
					106 PG42	Pg 42 светло-серый / PS	5172994	2036 42 8	230		
					106 PG48	Pg 48 светло-серый / PS	5173113	2036 48 7	230		
					106 PG7	Pg 7 светло-серый / PS	5172093	2036 06 1	230		
					106 PG9	Pg 9 светло-серый / PS	5172215	2036 09 6	230		
					106 R PG13-11 PS	Pg 13,5 светло-серый / PS	5176954	2040 06 9	232		
					106 R PG13-9 PS	Pg 13,5 светло-серый / PS	5176893	2040 04 2	232		
					106 R PG16-13 PS	Pg 16 светло-серый / PS	5177074	2040 10 7	232		
					106 VDE PG11 PA	Pg 11 светло-серый / полиамид	5173359	2036 53 3	228		
					106 VDE PG13.5 PA	Pg 13,5 светло-серый / полиамид	5173410	2036 57 6	228		
					106 VDE PG16 PA	Pg 16 светло-серый / полиамид	5173472	2036 59 2	228		
					106 VDE PG21 PA	Pg 21 светло-серый / полиамид	5173533	2036 61 4	228		
					106 VDE PG29 PA	Pg 29 светло-серый / полиамид	5173595	2036 63 0	228		
					106 VDE PG36 PA	Pg 36 светло-серый / полиамид	5173656	2036 65 7	228		
					106 VDE PG9 PA	Pg 9 светло-серый / полиамид	5173298	2036 51 7	228		
					106 Z PG1 PPG	Pg 1 светло-серый / Поликарбонат	5162070	2023 51 2	233		
					106 Z PG3 PPG	Pg 3 светло-серый / Поликарбонат	5162131	2023 52 0	233		
					106 Z PG10 PPG	Pg 10 светло-серый / Поликарбонат	5162193	2023 53 9	233		
					106 Z PG21 PPG	Pg 21 светло-серый / Поликарбонат	5162254	2023 54 7	233		

01_VBS_Masterkatalog_Länder_2012 / ru / 30/05/2012 (LLEXPOT_01446)

Тип	Размер/описание/матер	GTIN	Арт.-№	Цена	Стр.	Тип	Размер/описание/матер	GTIN	Арт.-№	Цена	Стр.
				€/100 шт.						€/100 шт.	
106 Z PG9	Pg 9 светло-серый / Поликарбонат	5162018	2023 50 4		233	107 EZ PG13-16PA	Pg 13,5 Pg 16/ полиамид	5433996	2030 95 0		242
106 ZB PG10	Pg 10 светло-серый / Поликарбонат	5162438	2023 71 7		233	107 EZ PG16-21PA	Pg 16 Pg 21/ полиамид	5434054	2030 97 7		242
106 ZB PG10	Pg 10 светло-серый / Поликарбонат	5162551	2023 73 3		233	107 EZ PG21-29PA	Pg 21 Pg 29/ полиамид	5434115	2030 99 3		242
106 ZB PG20	Pg 20 светло-серый / Поликарбонат	5162612	2023 74 1		233	107 EZ PG9-11 PA	Pg 9 Pg 11/ полиамид	5433873	2030 89 6		242
106 ZB PG20	Pg 20 светло-серый / Поликарбонат	5162674	2023 76 8		233	107 F M12 PE	M12 16,3/ PE	5374299	2030 00 4		245
106 ZB PG9	Pg 9 светло-серый / Поликарбонат	5162377	2023 70 9		233	107 F M12 PE	M12 16,3/ PE	5374299	2030 00 4		266
						107 F M16 PE	M16 20,9/ PE	5374350	2030 00 8		245
106 ZB PG15	Pg 15 светло-серый / Поликарбонат	5162490	2023 72 5		233	107 F M16 PE	M16 20,9/ PE	5374350	2030 00 8		266
						107 F M20 PE	M20 25,1/ PE	5375678	2030 01 2		245
107 ADA M12-PG9	M12 PG9/ полиамид	5371946	2031 45 6		242	107 F M20 PE	M20 25,1/ PE	5375678	2030 01 2		266
107 ADA M16-PG9	M16 PG9/ полиамид	5371977	2031 45 7		242	107 F M25 PE	M25 31,3/ PE	5375913	2030 01 6		245
107 ADA M20-PG11	M20 PG11/ полиамид	5371984	2031 45 8		242	107 F M25 PE	M25 31,3/ PE	5375913	2030 01 6		266
107 ADA M20-PG13	M20 PG13,5/ полиамид	5371991	2031 45 9		242	107 F M32 PE	M32 37,6/ PE	5376156	2030 02 0		245
107 ADA M25-PG16	M25 PG16/ полиамид	5372004	2031 46 0		242	107 F M32 PE	M32 37,6/ PE	5376156	2030 02 0		266
107 ADA M32-PG29	M32 PG29/ полиамид	5372011	2031 46 1		242	107 F M40 PE	M40 49,1/ PE	5376514	2030 02 4		245
107 ADA M40-PG29	M40 PG29/ полиамид	5372028	2031 46 2		242	107 F M40 PE	M40 49,1/ PE	5376514	2030 02 4		266
107 ADA M50-PG36	M50 PG36/ полиамид	5372035	2031 46 3		242	107 F M50 PE	M50 60,1/ PE	5376576	2030 02 8		245
107 ADA PG11-M16	PG11 M16/ полиамид	5372066	2031 46 7		242	107 F M50 PE	M50 60,1/ PE	5376576	2030 02 8		266
107 ADA PG13-M20	PG13,5 M20/ полиамид	5372073	2031 46 8		242	107 F M63 PE	M63 73,8/ PE	5377290	2030 03 2		245
107 ADA PG16-M20	PG16 M20/ полиамид	5372080	2031 46 9		242	107 F M63 PE	M63 73,8/ PE	5377290	2030 03 2		266
107 ADA PG21-M25	PG21 M25/ полиамид	5372097	2031 47 0		242	107 F PG11 PE	Pg 11 23/ PE	5168317	2030 10 1		246
107 ADA PG29-M32	PG29 M32/ полиамид	5372103	2031 47 1		242	107 F PG11 PE	Pg 11 23/ PE	5168317	2030 10 1		267
107 ADA PG7-M12	PG7 M12/ полиамид	5372042	2031 46 5		242	107 F PG13.5 PE	Pg 13,5 25/ PE	5168379	2030 13 6		246
107 ADA PG9-M12	PG9 M12/ полиамид	5372059	2031 46 6		242	107 F PG13.5 PE	Pg 13,5 25/ PE	5168379	2030 13 6		267
107 B PG11	Pg 11/ NBR-SBR	5167112	2029 11 1		245	107 F PG16 PE	Pg 16 27/ PE	5168430	2030 16 0		246
107 B PG11	Pg 11/ NBR-SBR	5167112	2029 11 1		266	107 F PG16 PE	Pg 16 27/ PE	5168430	2030 16 0		267
107 B PG13,5	Pg 13,5/ NBR-SBR	5167174	2029 13 8		245	107 F PG21 PE	Pg 21 34/ PE	5168492	2030 21 7		246
107 B PG13,5	Pg 13,5/ NBR-SBR	5167174	2029 13 8		266	107 F PG21 PE	Pg 21 34/ PE	5168492	2030 21 7		267
107 B PG16	Pg 16/ NBR-SBR	5167235	2029 16 2		245	107 F PG29 PE	Pg 29 44/ PE	5168553	2030 29 2		246
107 B PG16	Pg 16/ NBR-SBR	5167235	2029 16 2		266	107 F PG29 PE	Pg 29 44/ PE	5168553	2030 29 2		267
107 B PG21	Pg 21/ NBR-SBR	5167297	2029 21 9		245	107 F PG36 PE	Pg 36 55,5/ PE	5168614	2030 36 5		246
107 B PG21	Pg 21/ NBR-SBR	5167297	2029 21 9		266	107 F PG36 PE	Pg 36 55,5/ PE	5168614	2030 36 5		267
107 B PG29	Pg 29/ NBR-SBR	5167358	2029 29 4		245	107 F PG42 PE	Pg 42 63,5/ PE	5168676	2030 41 1		246
107 B PG29	Pg 29/ NBR-SBR	5167358	2029 29 4		266	107 F PG42 PE	Pg 42 63,5/ PE	5168676	2030 41 1		267
107 B PG36	Pg 36/ NBR-SBR	5167419	2029 36 7		245	107 F PG48 PE	Pg 48 69,5/ PE	5168737	2030 48 9		246
107 B PG36	Pg 36/ NBR-SBR	5167419	2029 36 7		266	107 F PG48 PE	Pg 48 69,5/ PE	5168737	2030 48 9		267
107 B PG42	Pg 42/ NBR-SBR	5167471	2029 42 1		245	107 F PG7 PE	Pg 7 16,5/ PE	5168195	2030 07 1		246
107 B PG42	Pg 42/ NBR-SBR	5167471	2029 42 1		266	107 F PG7 PE	Pg 7 16,5/ PE	5168195	2030 07 1		267
107 B PG48	Pg 48/ NBR-SBR	5167532	2029 48 0		245	107 F PG9 PE	Pg 9 19/ PE	5168256	2030 09 8		246
107 B PG48	Pg 48/ NBR-SBR	5167532	2029 48 0		266	107 F PG9 PE	Pg 9 19/ PE	5168256	2030 09 8		267
107 B PG9	Pg 9/ NBR-SBR	5167051	2029 10 3		245	107 R M20-12 PA	M20 M12/ полиамид	5377412	2030 61 6		240
107 B PG9	Pg 9/ NBR-SBR	5167051	2029 10 3		266	107 R M20-16 PA	M20 M16/ полиамид	5383352	2030 61 9		240
107 C V 16 2x6	Pg 16,5/ NBR-SBR	5824718	2029 63 4		226	107 R M25-12 PA	M25 M12/ полиамид	5384076	2030 62 4		240
107 C V 16 3x5	Pg 16,5/ NBR-SBR	5824657	2029 62 6		226	107 R M25-16 PA	M25 M16/ полиамид	5389118	2030 62 6		240
107 C V 16 3x6	Pg 16,5/ NBR-SBR	5824770	2029 64 2		226	107 R M25-20 PA	M25 M20/ полиамид	5389170	2030 62 8		240
107 C V 16 5x4	Pg 16,4/ NBR-SBR	5824596	2029 61 8		226	107 R M32-12 PA	M32 M12/ полиамид	5394518	2030 63 2		240
107 C V 21 2x8	Pg 21,8/ NBR-SBR	5824893	2029 66 9		226	107 R M32-16 PA	M32 M16/ полиамид	5401711	2030 63 4		240
107 C V 21 3x7	Pg 21,7/ NBR-SBR	5824831	2029 65 0		226	107 R M32-20 PA	M32 M20/ полиамид	5402497	2030 63 7		240
107 C VM 20 2x4	M20 4/ NBR-SBR	5035831	2029 67 2		226	107 R M32-25 PA	M32 M25/ полиамид	5402558	2030 64 0		240
107 C VM 20 2x6	M20 6/ NBR-SBR	5035954	2029 67 7		226	107 R M40-16 PA	M40 M16/ полиамид	5402619	2030 64 3		240
107 C VM 20 4x5	M20 5/ NBR-SBR	5035893	2029 67 5		226	107 R M40-20 PA	M40 M20/ полиамид	5402671	2030 64 6		240
107 C VM 25 2x6	M25 6/ NBR-SBR	5036135	2029 68 5		226	107 R M40-25 PA	M40 M25/ полиамид	5402732	2030 64 9		240
107 C VM 25 2x8	M25 8/ NBR-SBR	5036258	2029 69 0		226	107 R M40-32 PA	M40 M32/ полиамид	5402794	2030 65 2		240
107 C VM 25 3x6	M25 6/ NBR-SBR	5036074	2029 68 2		226	107 R M50-20 PA	M50 M20/ полиамид	5402978	2030 65 5		240
107 C VM 25 3x7	M25 7/ NBR-SBR	5036197	2029 68 8		226	107 R M50-25 PA	M50 M25/ полиамид	5403517	2030 65 9		240
107 C VM 25 5x4	M25 4/ NBR-SBR	5036012	2029 67 9		226	107 R M50-32 PA	M50 M32/ полиамид	5403999	2030 66 1		240
107 C VM 32 2x8	M32 8/ NBR-SBR	5036319	2029 69 3		226	107 R M50-40 PA	M50 M40/ полиамид	5404118	2030 66 4		240
107 C VM 32 4x8	M32 8/ NBR-SBR	5036371	2029 69 6		226	107 R M63-25 PA	M63 M25/ полиамид	5405610	2030 66 7		240
107 D PG11 GTP	Pg 11 16,5/ сталь / GTP	5164890	2027 11 9		266	107 R M63-32 PA	M63 M32/ полиамид	5405795	2030 67 0		240
107 D PG13,5 GTP	Pg 13,5 18,5/ сталь / GTP	5164951	2027 13 5		266	107 R M63-40 PA	M63 M40/ полиамид	5405856	2030 67 3		240
107 D PG16 GTP	Pg 16 20,5/ сталь / GTP	5165019	2027 15 1		266	107 R M63-50 PA	M63 M50/ полиамид	5407713	2030 67 5		240
107 D PG21 GTP	Pg 21 26/ сталь / GTP	5165071	2027 21 6		266	107 R PG11-7 PA	Pg 11 Pg 7/ полиамид	5824350	2030 70 5		241
107 D PG29 GTP	Pg 29 35/ сталь / GTP	5165132	2027 29 1		266	107 R PG13-9 PA	Pg 13,5 Pg 9/ полиамид	5434238	2030 71 3		241
107 D PG7 GTP	Pg 7 11/ сталь / GTP	5164777	2027 07 0		266	107 R PG16-9 PA	Pg 16 Pg 9/ полиамид	5434351	2030 74 8		241
107 D PG9 GTP	Pg 9 13,5/ сталь / GTP	5164838	2027 09 7		266	107 R PG16-11 PA	Pg 16 Pg 11/ полиамид	5434412	2030 75 6		241
107 E M 12-16 PA	M12 M16/ полиамид	5371878	2031 45 0		241	107 R PG21-11 PA	Pg 21 Pg 11/ полиамид	5907510	2030 76 4		241
107 E M 16-20 PA	M16 M20/ полиамид	5371885	2031 45 1		241	107 R PG21-13 PA	Pg 21 Pg 13,5/ полиамид	5434535	2030 77 2		241
107 E M 20-25 PA	M20 M25/ полиамид	5371915	2031 45 2		241	107 R PG21-16 PA	Pg 21 Pg 16/ полиамид	5434597	2030 78 0		241
107 E M 25-32 PA	M25 M32/ полиамид	5371922	2031 45 3		241	107 R PG29-16 PA	Pg 29 Pg 16/ полиамид	5824411	2030 79 9		241
107 E M 32-40 PA	M32 M40/ полиамид	5371939	2031 45 4		241	107 R PG29-21 PA	Pg 29 Pg 21/ полиамид	5434658	2030 80 2		241
107 E PG11 PAP	Pg 11 светло-серый / полиамид	5163695	2025 53 1		239	107 R PG36-21 PA	Pg 36 Pg 21/ полиамид	5824473	2030 82 9		241
107 E PG11 PS	Pg 11 светло-серый / PS	5163091	2025 11 6		238	107 R PG36-29 PA	Pg 36 Pg 29/ полиамид	5434719	2030 81 0		241
107 E PG13,5 PAP	Pg 13,5 светло-серый / полиамид	5163756	2025 56 6		239	107 R PG42-29 PA	Pg 42 Pg 29/ полиамид	5824534	2030 83 7		241
107 E PG13,5 PS	Pg 13,5 светло-серый / PS	5163152	2025 13 2		238	107 RZ PG 9-7	Pg 9 Pg 7/ полиамид	5445753	2031 30 2		241
107 E PG16 PS	Pg 16 светло-серый / PS	5163213	2025 16 7		238	107 RZ PG11-9	Pg 11 Pg 9/ полиамид	5445814	2031 32 9		241
107 E PG21 PAP	Pg 21 светло-серый / полиамид	5163879	2025 60 4		239	107 RZ PG13-11	Pg 13,5 Pg 11/ полиамид	5445937	2031 34 5		241
107 E PG21 PS	Pg 21 светло-серый / PS	5163275	2025 21 3		238	107 RZ PG16-13	Pg 16 Pg 13,5/ полиамид	5446057	2031 38 8		241
107 E PG29 PS	Pg 29 светло-серый / PS	5163336	2025 29 9		238	107 RZ PG21-16	Pg 21 Pg 16/ полиамид	5446118	2031 41 8		241
107 E PG36 PAP	Pg 36 светло-серый / полиамид	5163992	2025 64 7		239	107 RZ PG29-21	Pg 29 Pg 21/ полиамид	5446170	2031 44 2		241

Указатель по типам

Установка GTIN: Код страны 40 Код производителя 1219

Индивидуальный GTIN 5647589

Тип	Размер/описание/матер	GTIN	Арт.-№	Цена	Стр.	Тип	Размер/описание/матер	GTIN	Арт.-№	Цена	Стр.
				€/100 шт.						€/100 шт.	
107 S VTEC M20	M20 20/ ZPE	5035411	2028 87 5		246	108 M16 PS	M16 x 1,5 20/ PS	5424031	2033 00 7		238
107 S VTEC M20	M20 20/ ZPE	5035411	2028 87 5		267	108 M20 PS	M20 x 1,5 24/ PS	5426554	2033 01 1		238
107 S VTEC M25	M25 25/ ZPE	5035473	2028 87 7		227	108 M25 PS	M25 x 1,5 30/ PS	5426615	2033 01 6		238
107 S VTEC M25	M25 25/ ZPE	5035473	2028 87 7		246	108 M32 PS	M32 x 1,5 37/ PS	5431299	2033 02 1		238
107 S VTEC M25	M25 25/ ZPE	5035473	2028 87 7		267	108 M40 PS	M40 x 1,5 46/ PS	5434177	2033 02 6		238
107 S VTEC M32	M32 32/ ZPE	5035534	2028 88 0		227	108 M50 PS	M50 x 1,5 56/ PS	5452478	2033 03 2		238
107 S VTEC M32	M32 32/ ZPE	5035534	2028 88 0		246	108 M63 PS	M63 x 1,5 70/ PS	5464778	2033 03 8		238
107 S VTEC M32	M32 32/ ZPE	5035534	2028 88 0		267	108 PG 7	Pg 7 14/ PS	5170235	2033 07 0		238
107 S VTEC M40	M40 40/ ZPE	5035596	2028 88 3		227	108 PG 9	Pg 9 19/ PS	5170297	2033 09 7		238
107 S VTEC M40	M40 40/ ZPE	5035596	2028 88 3		246	108 PG11	Pg 11 22/ PS	5170358	2033 11 9		238
107 S VTEC M40	M40 40/ ZPE	5035596	2028 88 3		267	108 PG13.5	Pg 13,5 25/ PS	5170419	2033 13 5		238
107 S VTEC M50	M50 50/ ZPE	5035718	2028 88 5		227	108 PG16	Pg 16 27/ PS	5170471	2033 15 1		238
107 S VTEC M50	M50 50/ ZPE	5035718	2028 88 5		246	108 PG21	Pg 21 34/ PS	5170532	2033 21 6		238
107 S VTEC M50	M50 50/ ZPE	5035718	2028 88 5		267	108 PG29	Pg 29 44/ PS	5170594	2033 29 1		238
107 S VTEC PG11	Pg 11 16,5/ ZPE	5843672	2028 91 3		227	108 PG36	Pg 36 58/ PS	5170655	2033 36 4		238
107 S VTEC PG11	Pg 11 16,5/ ZPE	5843672	2028 91 3		247	108 PG42	Pg 42 67/ PS	5170716	2033 42 9		238
107 S VTEC PG11	Pg 11 16,5/ ZPE	5843672	2028 91 3		268	108 PG48	Pg 48 73/ PS	5170778	2033 48 8		238
107 S VTEC PG13	Pg 13,5 18,5/ ZPE	5843733	2028 92 1		227						
107 S VTEC PG13	Pg 13,5 18,5/ ZPE	5843733	2028 92 1		247						
107 S VTEC PG13	Pg 13,5 18,5/ ZPE	5843733	2028 92 1		268	113 M20 LGR	M 20 x 1,5/ UF	5088639	2024 06 3		234
107 S VTEC PG16	Pg 16 21/ ZPE	5843795	2028 94 8		227	113 PG13.5 LGR	Pg 13,5/ UF	5162858	2024 13 6		233
107 S VTEC PG16	Pg 16 21/ ZPE	5843795	2028 94 8		247	113 PG16 LGR	Pg 16/ UF	5162919	2024 16 0		233
107 S VTEC PG16	Pg 16 21/ ZPE	5843795	2028 94 8		268						
107 S VTEC PG21	Pg 21 26,5/ ZPE	5843856	2028 95 6		227	115 GR-GN	натуральный 90	5228011	2340 03 8		247
107 S VTEC PG21	Pg 21 26,5/ ZPE	5843856	2028 95 6		247						
107 S VTEC PG21	Pg 21 26,5/ ZPE	5843856	2028 95 6		268						
107 S VTEC PG29	Pg 29 34,5/ ZPE	5843917	2028 96 4		227	116 M12 LGR PS	M12x1,5 светло-серый/ полиамид	5874157	2048 90 6		236
107 S VTEC PG29	Pg 29 34,5/ ZPE	5843917	2028 96 4		247	116 M12 LGR PS	M12x1,5 светло-серый/ PS	5128656	2049 50 3		237
107 S VTEC PG29	Pg 29 34,5/ ZPE	5843917	2028 96 4		268	116 M12 SBR PS	серебристо-серый/ полиамид	5446477	2048 75 2		236
107 S VTEC PG36	Pg 36 44/ ZPE	5843979	2028 97 2		227	116 M12 SW PA	M12x1,5 черный/ полиамид	5089179	2049 06 6		236
107 S VTEC PG36	Pg 36 44/ ZPE	5843979	2028 97 2		247	116 M16 LGR PS	M16x1,5 светло-серый/ полиамид	5874218	2048 91 4		236
107 S VTEC PG36	Pg 36 44/ ZPE	5843979	2028 97 2		268	116 M16 LGR PS	M16x1,5 светло-серый/ PS	5139331	2049 51 1		237
107 S VTEC PG42	Pg 42 50/ ZPE	5844037	2028 98 0		227	116 M16 SBR PS	серебристо-серый/ полиамид	5446538	2048 76 0		236
107 S VTEC PG42	Pg 42 50/ ZPE	5844037	2028 98 0		247	116 M16 SW PA	M16x1,5 черный/ полиамид	5095354	2049 07 4		236
107 S VTEC PG42	Pg 42 50/ ZPE	5844037	2028 98 0		268	116 M20 LGR PS	M20x1,5 светло-серый/ полиамид	5944539	2048 92 2		236
107 S VTEC PG48	Pg 48 56/ ZPE	5844099	2028 99 9		227	116 M20 LGR PS	M20 x 1,5 светло-серый/ PS	5153313	2049 53 8		237
107 S VTEC PG48	Pg 48 56/ ZPE	5844099	2028 99 9		247						
107 S VTEC PG48	Pg 48 56/ ZPE	5844099	2028 99 9		268	116 M20 OR	M20 x 1,5 оранжевый/ полиамид	5875314	7205 64 4		184
107 S VTEC PG7	Pg 7 11/ PBX	5843559	2028 89 1		227	116 M20 OR	M20 x 1,5 оранжевый/ полиамид	5875314	7205 64 4		236
107 S VTEC PG7	Pg 7 11/ ZPE	5843559	2028 89 1		247						
107 S VTEC PG7	Pg 7 11/ ZPE	5843559	2028 89 1		268	116 M20 SBR PS	серебристо-серый/ полиамид	5446590	2048 77 9		236
107 S VTEC PG7	Pg 7 11/ ZPE	5843559	2028 89 1		247	116 M20 SW PA	M20x1,5 черный/ полиамид	5095415	2049 08 2		236
107 S VTEC PG9	Pg 9 14/ ZPE	5843610	2028 90 5		227	116 M25 LGR PS	M25x1,5 светло-серый/ полиамид	5944591	2048 93 0		236
107 S VTEC PG9	Pg 9 14/ ZPE	5843610	2028 90 5		247	116 M25 LGR PS	M25 x 1,5 светло-серый/ PS	5155478	2049 54 6		237
107 S VTEC PG9	Pg 9 14/ ZPE	5843610	2028 90 5		268						
107 V PG 7 PVC	Pg 7 11/ PBX	5167594	2029 70 7		247						
107 V PG 7 PVC	Pg 7 11/ PBX	5167594	2029 70 7		268	116 M25 OR	M25 x 1,5 оранжевый/ полиамид	5875321	7205 64 7		184
107 V PG 9 PVC	Pg 9 13,5/ PBX	5167655	2029 71 5		247	116 M25 OR	M25 x 1,5 оранжевый/ полиамид	5875321	7205 64 7		236
107 V PG 9 PVC	Pg 9 13,5/ PBX	5167655	2029 71 5		268						
107 V PG11 PVC	Pg 11 16,5/ PBX	5167716	2029 72 3		227	116 M25 SBR PS	серебристо-серый/ полиамид	5446651	2048 78 7		236
107 V PG11 PVC	Pg 11 16,5/ PBX	5167716	2029 72 3		247	116 M25 SW PA	M25x1,5 черный/ полиамид	5095538	2049 09 0		236
107 V PG13.5 PVC	Pg 13,5 18,5/ PBX	5167778	2029 73 1		268	116 M32 LGR PS	M32x1,5 светло-серый/ полиамид	5944652	2048 94 9		236
107 V PG13.5 PVC	Pg 13,5 18,5/ PBX	5167778	2029 73 1		247	116 M32 LGR PS	M32 x 1,5 светло-серый/ PS	5161592	2049 55 4		237
107 V PG16 PVC	Pg 16 20,5/ PBX	5167839	2029 75 8		268						
107 V PG16 PVC	Pg 16 20,5/ PBX	5167839	2029 75 8		247	116 M32 OR	M32 x 1,5 оранжевый/ полиамид	5810841	7205 65 0		184
107 V PG21 PVC	Pg 21 26/ PBX	5167891	2029 76 6		268	116 M32 OR	M32 x 1,5 оранжевый/ полиамид	5810841	7205 65 0		236
107 V PG21 PVC	Pg 21 26/ PBX	5167891	2029 76 6		247						
107 V PG29 PVC	Pg 29 35/ PBX	5167952	2029 77 4		268	116 M32 SBR PS	серебристо-серый/ полиамид	5446712	2048 79 5		236
107 V PG29 PVC	Pg 29 35/ PBX	5167952	2029 77 4		247	116 M32 SW PA	M32x1,5 черный/ полиамид	5095651	2049 10 4		236
107 W PG 9 PA	Pg 9 светло-серый/ полиамид	5445395	2029 90 1		243	116 M40 LGR PS	M40x1,5 светло-серый/ полиамид	5088998	2048 95 7		236
107 W PG11 PA	Pg 11 светло-серый/ полиамид	5445456	2029 92 8		243	116 M40 LGR PS	M40 x 1,5 светло-серый/ PS	5228615	2049 56 2		237
107 W PG13 PA	Pg 13 светло-серый/ полиамид	5445517	2029 93 6		243						
107 W PG16 PA	Pg 16 светло-серый/ полиамид	5445579	2029 94 4		243	116 M40 OR	M40 x 1,5 оранжевый/ полиамид	5810889	7205 65 3		184
107 W PG21 PA	Pg 21 светло-серый/ полиамид	5445630	2029 95 2		243	116 M40 OR	M40 x 1,5 оранжевый/ полиамид	5810889	7205 65 3		236
107 Z PG 9 PA	Pg 9 светло-серый/ полиамид	5161653	2023 09 1		239						
107 Z PG11 PA	Pg 11 светло-серый/ полиамид	5161714	2023 11 3		239	116 M40 SBR PS	серебристо-серый/ полиамид	5088752	2048 80 9		236
107 Z PG13 PA	Pg 13 светло-серый/ полиамид	5161776	2023 12 1		239	116 M40 SW PA	M40x1,5 черный/ полиамид	5095712	2049 11 2		236
107 Z PG16 PA	Pg 16 светло-серый/ полиамид	5161837	2023 16 4		239	116 M50 LGR PS	M50x1,5 светло-серый/ полиамид	5089056	2048 96 5		236
107 Z PG21 PA	Pg 21 светло-серый/ полиамид	5161899	2023 21 0		239	116 M50 LGR PS	M50 x 1,5 светло-серый/ PS	5232810	2049 57 0		237
107 Z PG29 PA	Pg 29 светло-серый/ полиамид	5161950	2023 29 6		239	116 M50 SBR PS	серебристо-серый/ полиамид	5088875	2048 81 7		236
						116 M50 SW PA	M50x1,5 черный/ полиамид	5096313	2049 12 0		236
107CR VM 12	M12/ NBR-SBR	5360582	2029 56 0		226	116 M63 LGR PS	M63x1,5 светло-серый/ полиамид	5089117	2048 97 3		236
107CR VM 16	M16/ NBR-SBR	5360599	2029 56 3		226	116 M63 LGR PS	M63 x 1,5 светло-серый/ PS	5315018	2049 58 9		237
107CR VM 20	M20/ NBR-SBR	5360605	2029 56 6		226	116 M63 SBR PS	серебристо-серый/ полиамид	5088936	2048 82 5		236
107CR VM 25	M25/ NBR-SBR	5360636	2029 56 9		226	116 M63 SW PA	M63x1,5 черный/ полиамид	5127758	2049 13 9		236
107CR VM 32	M32/ NBR-SBR	5360643	2029 57 2		226	116 PG 7	Pg 7 светло-серый/ PS	5178811	2043 07 6		237
107CR VM 40	M40/ NBR-SBR	5360650	2029 57 5		226	116 PG 9	Pg 9 светло-серый/ PS	5178873	2043 09 2		237
107CR VM 50	M50/ NBR-SBR	5360667	2029 57 8		226	116 PG11	Pg 11 светло-серый/ PS	5178934	2043 11 4		237
107CR VM 63	M63/ NBR-SBR	5360698	2029 58 1		226	116 PG13.5	Pg 13,5 светло-серый/ PS	5178996	2043 13 0		237
						116 PG16	Pg 16 светло-серый/ PS	5179054	2043 16 5		237
107VS VM 12 PA	светло-серый/ полиамид	5389972	2029 51 7		227	116 PG21	Pg 21 светло-серый/ PS	5179115	2043 21 1		237
107VS VM 16 PA	светло-серый/ полиамид	5389989	2029 52 0		227	116 PG29	Pg 29 светло-серый/ PS	5179177	2043 29 7		237
107VS VM 20 PA	светло-серый/ полиамид	5389996	2029 52 3		227	116 PG36	Pg 36 светло-серый/ PS	5179238	2043 35 1		237
107VS VM 5 PA	светло-серый/ полиамид	5389934	2029 51 1		227	116 PG42	Pg 42 светло-серый/ PS	5179290	2043 42 4		237
107VS VM 9 PA	светло-серый/ полиамид	5389941	2029 51 4		227	116 PG48	Pg 48 светло-серый/ PS	5179351	2043 48 3		237
						116 VDE PG 9 PA	Pg 9 светло-серый/ полиамид	5182474	2048 09 4		236
108 M12 PS	M12 x 1,5 15/ PS	5409274	2033 00 3		238	116 VDE PG11 PA	Pg 11 светло-серый/ полиамид	5182535	2048 11 6		236

01_VBS_Masterkatalog_Länder_2012 / ru / 30/05/2012 (LLEXP01446)

Тип	Размер/описание/матер	GTIN	Арт.-№	Цена	Стр.	Тип	Размер/описание/матер	GTIN	Арт.-№	Цена	Стр.
116 VDE PG18 PA.5	светло-серый / полиамид	5182597	2048 13 2	€/100 шт.	236	161 MS M63	M63x1,550 / CuZn / N	5517634	2079 92 9	€/100 шт.	254
116 VDE PG16 PA.5	светло-серый / полиамид	5182658	2048 16 7		236	161 MS PG13.5	Pg 13,5600 / CuZn / N	5185710	2080 52 4		255
116 VDE PG21 PA.5	светло-серый / полиамид	5182719	2048 22 9		236	161 MS PG16	Pg 16450 / CuZn / N	5185772	2080 54 0		255
116 VDE PG29 PA.5	светло-серый / полиамид	5182771	2048 29 9		236	161 MS PG21	Pg 21 250 / CuZn / N	5185833	2080 56 7		255
116 VDE PG36 PA.5	светло-серый / полиамид	5182832	2048 36 1		236	161 MS PG29	Pg 29200 / CuZn / N	5185895	2080 58 3		255
116 VDE PG42 PA.5	светло-серый / полиамид	5182894	2048 42 6		236						
116 VDE PG48 PA.5	светло-серый / полиамид	5182955	2048 48 5		236	162 MS M16	M16 x 1,51500 / CuZn / N	5517696	2083 71 2		255
116 VDE PG7 PA.Pg	светло-серый / полиамид	5182412	2048 07 8		236	162 MS M20	M20 x 1,5450 / CuZn / N	5517757	2083 71 6		255
						162 MS M25	M25 x 1,5250 / CuZn / N	5517818	2083 72 0		255
						162 MS M32	M32 x 1,5200 / CuZn / N	5517870	2083 72 4		255
117 5x2,5	28 / PS	5159858	2022 02 8		189	162 MS M40	M40 x 1,5120 / CuZn / N	5517931	2083 72 8		255
117 5x6	33,5 / PS	5159919	2022 06 0		189	162 MS M50	M50 x 1,550 / CuZn / N	5517993	2083 73 2		255
						162 MS M63	M63 x 1,550 / CuZn / N	5518051	2083 73 6		255
129 M16	светло-серый / PE	5490753	2047 81 0		339	162 MS PG 9	Pg 91500 / CuZn / N	5582670	2082 51 9		256
129 M16 SW	черный / PE	5468851	2047 93 4		340	162 MS PG11	Pg 11 600 / CuZn / N	5187578	2082 50 0		256
129 M20	светло-серый / PE	5490692	2047 82 9		339	162 MS PG13.5	Pg 13,5600 / CuZn / N	5187639	2082 52 7		256
129 M20 SW	черный / PE	5468912	2047 94 2		340	162 MS PG16	Pg 16450 / CuZn / N	5187691	2082 54 3		256
129 M25	светло-серый / PE	5490630	2047 83 7		339	162 MS PG21	Pg 21 250 / CuZn / N	5187752	2082 57 8		256
129 M25 SW	черный / PE	5468974	2047 95 0	340	162 MS PG29	Pg 29200 / CuZn / N	5187813	2082 59 4	256		
129 M32	светло-серый / PE	5487692	2047 85 3	339	162 MS PG36	Pg 3680 / CuZn / N	5187875	2082 61 6	256		
129 M32 SW	черный / PE	5469155	2047 96 9	340							
129 M40	светло-серый / PE	5037699	2047 86 1	339	163 G MS PG 9	Pg 91500 / CuZn / N	5187936	2082 70 5	258		
129 M40 SW	черный / PE	5469216	2047 97 7	340	163 G MS PG13.5	Pg 13,5450 / CuZn / N	5188056	2082 72 1	258		
129 M50	светло-серый / PE	5037637	2047 88 8	339	163 L MS PG 9	Pg 91200 / CuZn / N	5188292	2083 09 4	257		
129 M50 SW	черный / PE	5469278	2047 98 5	340	163 L MS PG11	Pg 11 500 / CuZn / N	5188353	2083 11 6	257		
129 M63	светло-серый / PE	5037576	2047 89 6	339	163 L MS PG13	Pg 13,5500 / CuZn / N	5188414	2083 13 2	257		
129 M63 SW	черный / PE	5469339	2047 99 3	340	163 L MS PG16	Pg 16 300 / CuZn / N	5188476	2083 16 7	257		
129 PG 9	светло-серый / PE	5180074	2044 09 9	340	163 L MS PG21	Pg 21 250 / CuZn / N	5188537	2083 21 3	257		
129 PG11	светло-серый / PE	5180135	2044 11 0	340	163 L MS PG29	Pg 29200 / CuZn / N	5188599	2083 29 9	257		
129 PG13.5	светло-серый / PE	5180197	2044 13 7	340	163 MS M12	M12 x 1,51600 / CuZn / N	5481331	2083 61 2	256		
129 PG16	светло-серый / PE	5180258	2044 16 1	340	163 MS M16	M16 x 1,5900 / CuZn / N	5481393	2083 62 0	256		
129 PG21	светло-серый / PE	5180319	2044 21 8	340	163 MS M20	M20 x 1,5450 / CuZn / N	5481874	2083 63 9	256		
129 PG29	светло-серый / PE	5180371	2044 29 3	340	163 MS M25	M25 x 1,5250 / CuZn / N	5481997	2083 64 7	256		
129 PG36	светло-серый / PE	5180432	2044 36 6	340	163 MS M32	M32 x 1,5200 / CuZn / N	5482055	2083 65 5	256		
129 PG42	светло-серый / PE	5180494	2044 42 0	340	163 MS M40	M40 x 1,5120 / CuZn / N	5482116	2083 66 3	256		
129 PG48	светло-серый / PE	5180555	2044 47 1	340	163 MS M50	M50 x 1,550 / CuZn / N	5482178	2083 67 1	256		
					163 MS M63	M63 x 1,550 / CuZn / N	5482239	2083 69 8	256		
					163 MS PG 7	Pg 7 1600 / CuZn / N	5186977	2082 07 1	257		
157 MS PG 7	Pg 7 1000 / CuZn / N	5157755	2013 06 1	262	163 MS PG 9	Pg 91500 / CuZn / N	5187035	2082 09 8	257		
157 MS PG 9	Pg 9 1200 / CuZn / N	5157816	2013 09 6	262	163 MS PG11	Pg 11 500 / CuZn / N	5187097	2082 10 1	257		
157 MS PG11	Pg 11 1000 / CuZn / N	5157878	2013 11 8	262	163 MS PG13.5	Pg 13,5450 / CuZn / N	5187158	2082 13 6	257		
157 MS PG13.5	Pg 13,5 1000 / CuZn / N	5157939	2013 13 4	262	163 MS PG16	Pg 16450 / CuZn / N	5187219	2082 16 0	257		
157 MS PG16	Pg 16 300 / CuZn / N	5157991	2013 16 9	262	163 MS PG21	Pg 21 250 / CuZn / N	5187271	2082 21 7	257		
157 MS PG21	Pg 21 200 / CuZn / N	5158059	2013 21 5	262	163 MS PG29	Pg 29 200 / CuZn / N	5187332	2082 29 2	257		
157 MS PG29	Pg 29 100 / CuZn / N	5158110	2013 29 0	262	163 MS PG36	Pg 36 120 / CuZn / N	5187394	2082 36 5	257		
					163 MS PG42	Pg 42 50 / CuZn / N	5187455	2082 41 1	257		
					163 MS PG48	Pg 48 50 / CuZn / N	5187516	2082 48 9	257		
158 MS PG11	Pg 11 200 / CuZn / N	5181330	2045 11 7	258							
158 MS PG16	Pg 16 250 / CuZn / N	5181453	2045 16 8	258	164 MS PG11	Pg 11 15 / CuZn / N	5188834	2084 11 2	261		
158 MS PG29	Pg 29 100 / CuZn / N	5181576	2045 28 1	258	164 MS PG13	Pg 13,5 17 / CuZn / N	5188896	2084 13 9	261		
158 MS PG36	Pg 36 50 / CuZn / N	5181637	2045 36 2	258	164 MS PG16	Pg 16 18,5 / CuZn / N	5188957	2084 16 3	261		
					164 MS PG21	Pg 21 24 / CuZn / N	5189015	2084 20 1	261		
159 MS PG 7	Pg 7 / CuZn / N	5181811	2046 07 5	259	164 MS PG29	Pg 29 32 / CuZn / N	5189077	2084 29 5	261		
159 MS PG 9	Pg 9 / CuZn / N	5181873	2046 09 1	259	164 MS PG36	Pg 36 42 / CuZn / N	5189138	2084 36 8	261		
159 MS PG11	Pg 11 / CuZn / N	5181934	2046 11 3	259	164 MS PG42	Pg 42 48 / CuZn / N	5189190	2084 42 2	261		
159 MS PG13.5	Pg 13,5 / CuZn / N	5181996	2046 12 1	259	164 MS PG48	Pg 48 52,5 / CuZn / N	5189251	2084 48 1	261		
159 MS PG16	Pg 16 / CuZn / N	5182054	2046 16 4	259							
159 MS PG21	Pg 21 / CuZn / N	5182115	2046 21 0	259	165 ADA M 50-63	M50 M63 / CuZn / N	5372219	2088 28 6	262		
159 MS PG29	Pg 29 / CuZn / N	5182177	2046 29 6	259	165 ADA M12-16	M12 M16 / CuZn / N	5372158	2088 28 0	262		
159 MS PG36	Pg 36 / CuZn / N	5182238	2046 36 9	259	165 ADA M12-PG7	M12 PG7 / CuZn / N	5372325	2088 30 1	264		
159 MS PG42	Pg 42 / CuZn / N	5182290	2046 42 3	259	165 ADA M16-20	M16 M20 / CuZn / N	5372165	2088 28 1	262		
159 MS PG48	Pg 48 / CuZn / N	5182351	2046 48 2	259	165 ADA M16-PG11	M16 PG11 / CuZn / N	5372332	2088 30 2	264		
					165 ADA M16-PG7	M16 PG7 / CuZn / N	5390923	2088 31 0	265		
160 G MS PG 9	Pg 9 1500 / CuZn / N	5186014	2080 70 2	254	165 ADA M16-PG9	M16 PG9 / CuZn / N	5390930	2088 31 2	264		
160 G MS PG13.5	Pg 13,5 600 / CuZn / N	5186137	2080 74 5	254	165 ADA M20-25	M20 M25 / CuZn / N	5372172	2088 28 2	262		
160 L MS PG21	Pg 21 250 / CuZn / N	5186670	2081 21 0	254	165 ADA M20-PG11	M20 PG11 / CuZn / N	5390954	2088 31 6	264		
160 MS M12	M12 x 1,51600 / CuZn / N	5478218	2079 80 1	253	165 ADA M20-PG13	M20 PG13,5 / CuZn / N	5372349	2088 30 3	264		
160 MS M16	M16 x 1,51500 / CuZn / N	5478935	2079 82 8	253	165 ADA M20-PG16	M20 PG16 / CuZn / N	5390961	2088 31 8	264		
160 MS M20	M20 x 1,5600 / CuZn / N	5478997	2079 83 6	253	165 ADA M20-PG9	M20 PG9 / CuZn / N	5390947	2088 31 4	265		
160 MS M25	M25 x 1,5300 / CuZn / N	5479055	2079 84 4	253	165 ADA M25-32	M25 M32 / CuZn / N	5372189	2088 28 3	262		
160 MS M32	M32 x 1,5250 / CuZn / N	5479178	2079 85 2	253	165 ADA M25-PG11	M25 PG11 / CuZn / N	5391005	2088 32 0	265		
160 MS M40	M40 x 1,5120 / CuZn / N	5479239	2079 86 0	253	165 ADA M25-PG13	M25 PG13,5 / CuZn / N	5391012	2088 32 2	265		
160 MS M50	M50 x 1,580 / CuZn / N	5479291	2079 87 9	253	165 ADA M25-PG16	M25 PG16 / CuZn / N	5372356	2088 30 4	264		
160 MS M63	M63 x 1,550 / CuZn / N	5479352	2079 88 7	253	165 ADA M25-PG21	M25 PG21 / CuZn / N	5391029	2088 32 4	264		
160 MS PG 7	Pg 7 1600 / CuZn / N	5185055	2080 07 9	253	165 ADA M32-40	M32 M40 / CuZn / N	5372196	2088 28 4	262		
160 MS PG 9	Pg 9 1500 / CuZn / N	5185116	2080 09 5	253	165 ADA M32-PG16	M32 PG16 / CuZn / N	5391067	2088 32 8	265		
160 MS PG11	Pg 11 600 / CuZn / N	5185178	2080 11 7	253	165 ADA M32-PG21	M32 PG21 / CuZn / N	5372363	2088 30 5	265		
160 MS PG13.5	Pg 13,5 600 / CuZn / N	5185239	2080 13 3	253	165 ADA M32-PG29	M32 PG29 / CuZn / N	5391074	2088 33 0	264		
160 MS PG16	Pg 16 450 / CuZn / N	5185291	2080 16 8	253	165 ADA M40-50	M40 M50 / CuZn / N	5372202	2088 28 5	262		
160 MS PG21	Pg 21 250 / CuZn / N	5185352	2080 21 4	253	165 ADA M40-PG21	M40 PG21 / CuZn / N	5391081	2088 33 4	265		
160 MS PG29	Pg 29 200 / CuZn / N	5185413	2080 28 1	253	165 ADA M40-PG29	M40 PG29 / CuZn / N	5372400	2088 30 6	264		
160 MS PG36	Pg 36 120 / CuZn / N	5185475	2080 36 2	253	165 ADA M50-PG29	M50 PG29 / CuZn / N	5391135	2088 34 0	265		
160 MS PG42	Pg 42 50 / CuZn / N	5185536	2080 42 7	253	165 ADA M50-PG42	M50 PG42 / CuZn / N	5372417	2088 30 7	264		
160 MS PG48	Pg 48 50 / CuZn / N	5185598	2080 48 6	253	165 ADA M63-PG36	M63 PG36 / CuZn / N	5391142	2088 34 4	265		
					165 ADA M63-PG42	M63 PG42 / CuZn / N	5391173	2088 34 6	265		
161 MS M16	M16 x 1,51500 / CuZn / N	5204558	2079 90 5	254	165 ADA M63-PG48	M63 PG48 / CuZn / N	5391180	2088 34 8	264		
161 MS M32	M32 x 1,5200 / CuZn / N	5203834	2079 91 7	254							

01_VBS_Masterkatalog_Länder_2012 / ru / 30/05/2012 (LLExpert_01446)

Указатель по типам

Установка GTIN: Код страны 40 Код производителя 1219

Индивидуальный GTIN 5647589

Тип	Размер/описание/матер	GTIN	Арт.-№	Цена	Стр.	Тип	Размер/описание/матер	GTIN	Арт.-№	Цена	Стр.
165 ADA PG11-M16	PG11 M16/ CuZn / N	5372240	2088 29 2	€/100 шт.	265	169 MS PG 9	Pg 9 18/ CuZn / N	5194590	2091 09 7	€/100 шт.	260
165 ADA PG13-M20	PG13,5 M20/ CuZn / N	5372257	2088 29 3		265	169 MS PG11	Pg 11 21/ CuZn / N	5194651	2091 11 9		260
165 ADA PG16-M20	PG16 M20/ CuZn / N	5372264	2088 29 4		265	169 MS PG13.5	Pg 13,5 23/ CuZn / N	5194712	2091 13 5		260
165 ADA PG16-M25	PG16 M25/ CuZn / N	5372271	2088 29 5		265	169 MS PG16	Pg 16 26/ CuZn / N	5194774	2091 15 1		260
165 ADA PG21-M25	PG21 M25/ CuZn / N	5372288	2088 29 6		265	169 MS PG21	Pg 21 32/ CuZn / N	5194835	2091 21 6		260
165 ADA PG21-M32	PG21 M32/ CuZn / N	5372295	2088 29 7		265	169 MS PG29	Pg 29 41/ CuZn / N	5194897	2091 29 1		260
165 ADA PG29-M25	PG29 M25/ CuZn / N	5390916	2088 28 9		265	169 MS PG36	Pg 36 51/ CuZn / N	5194958	2091 36 4		260
165 ADA PG29-M40	PG29 M40/ CuZn / N	5372301	2088 29 8		265	169 MS PG42	Pg 42 60/ CuZn / N	5195016	2091 42 9		260
165 ADA PG36-M50	PG36 M50/ CuZn / N	5372318	2088 29 9		265	169 MS PG48	Pg 48 64/ CuZn / N	5195078	2091 48 8		260
165 ADA PG7-M12	PG7 M12/ CuZn / N	5372226	2088 29 0		265	169 MSS M12	M 12x1,5 15/ CuZn / N	5903710	2091 70 5		260
165 ADA PG9-M16	PG9 M16/ CuZn / N	5372233	2088 29 1		265	169 MSS M16	M 16x1,5 19/ CuZn / N	5903727	2091 70 9		260
165 MS EZ PG7-9	Pg 7 Pg 9/ CuZn / N	5190813	2088 02 9		263	169 MSS M20	M 20x1,5 24/ CuZn / N	5903758	2091 71 3		260
165 MS EZPG11-13	Pg 11 Pg 13,5/ CuZn / N	5190998	2088 09 6		263	169 MSS M25	M 25x1,5 30/ CuZn / N	5903765	2091 71 7		260
165 MS EZPG11-16	Pg 11 Pg 16/ CuZn / N	5191056	2088 12 6		263	169 MSS M32	M 32x1,5 36/ CuZn / N	5903772	2091 72 1		260
165 MS EZPG13-16	Pg 13,5 Pg 16/ CuZn / N	5191117	2088 14 2		263	169 MSS M40	M 40x1,5 46/ CuZn / N	5903789	2091 72 5		260
165 MS EZPG13-21	Pg 13,5 Pg 21/ CuZn / N	5191179	2088 16 9		263	169 MSS M50	M 50x1,5 60/ CuZn / N	5903819	2091 72 9		260
165 MS EZPG16-21	Pg 16 Pg 21/ CuZn / N	5191230	2088 18 5		263	169 MSS M63	M 63x1,5 70/ CuZn / N	5903826	2091 73 3		260
165 MS EZPG21-29	Pg 21 Pg 29/ CuZn / N	5191292	2088 20 7		263	170 M16	M16 19,9/ FA	5469810	2088 42 8		245
165 MS EZPG29-36	Pg 29 Pg 36/ CuZn / N	5191353	2088 22 3		263	170 M16	M16 19,9/ FA	5469810	2088 42 8		266
165 MS EZPG36-42	Pg 36 Pg 42/ CuZn / N	5191414	2088 25 8		263	170 M20	M20 24/ FA	5469933	2088 43 6		245
165 MS EZPG42-48	Pg 42 Pg 48/ CuZn / N	5191476	2088 27 4		263	170 M20	M20 24/ FA	5469933	2088 43 6		266
165 MS EZPG9-11	Pg 9 Pg 11/ CuZn / N	5190875	2088 04 5		263	170 M25	M25 30/ FA	5469995	2088 44 4		245
165 MS EZPG9-13	Pg 9 Pg 13,5/ CuZn / N	5190936	2088 06 1		263	170 M25	M25 30/ FA	5469995	2088 44 4		266
167 R MS M16-12	M16 M12/ CuZn / N	5475392	2089 50 5		263	170 M32	M32 38/ FA	5470052	2088 45 2		245
167 R MS M20-12	M20 M12/ CuZn / N	5475453	2089 51 3		263	170 M32	M32 38/ FA	5470052	2088 45 2		266
167 R MS M20-16	M20 M16/ CuZn / N	5475514	2089 52 1		263	170 M40	M40 47/ FA	5470533	2088 46 0		245
167 R MS M25-16	M25 M16/ CuZn / N	5475576	2089 54 8		263	170 M40	M40 47/ FA	5470533	2088 46 0		266
167 R MS M25-20	M25 M20/ CuZn / N	5475637	2089 55 6		263	170 M50	M50 57/ FA	5470595	2088 47 9		245
167 R MS M32-20	M32 M20/ CuZn / N	5475699	2089 56 4		263	170 M50	M50 57/ FA	5470595	2088 47 9		266
167 R MS M32-25	M32 M25/ CuZn / N	5475750	2089 57 2		263	171 M12	M12 10/ NBR	5470953	2088 70 3		246
167 R MS M40-25	M40 M25/ CuZn / N	5475811	2089 58 0		263	171 M12	M12 10/ NBR	5470953	2088 70 3		267
167 R MS M40-32	M40 M32/ CuZn / N	5475873	2089 59 9		263	171 M16	M16 13/ NBR	5471011	2088 71 1		246
167 R MS M50-32	M50 M32/ CuZn / N	5476412	2089 60 2		263	171 M16	M16 13/ NBR	5471011	2088 71 1		267
167 R MS M50-40	M50 M40/ CuZn / N	5476474	2089 61 0	263	171 M20	M20 18/ NBR	5471257	2088 73 8	246		
167 R MS M63-40	M63 M40/ CuZn / N	5476535	2089 62 9	263	171 M20	M20 18/ NBR	5471257	2088 73 8	267		
167 R MS M63-50	M63 M50/ CuZn / N	5476597	2089 63 7	263	171 M25	M25 22/ NBR	5471318	2088 74 6	246		
167 R MS PG11-7	Pg 11 Pg 7/ CuZn / N	5192794	2089 04 1	264	171 M25	M25 22/ NBR	5471318	2088 74 6	267		
167 R MS PG11-9	Pg 11 Pg 9/ CuZn / N	5192855	2089 07 6	264	171 M32	M32 29/ NBR	5471370	2088 75 4	246		
167 R MS PG13-11	Pg 13,5 Pg 11/ CuZn / N	5193036	2089 13 0	264	171 M32	M32 29/ NBR	5471370	2088 75 4	267		
167 R MS PG13-7	Pg 13,5 Pg 7/ CuZn / N	5192916	2089 09 2	264	171 M40	M40 36/ NBR	5471554	2088 76 2	246		
167 R MS PG13-9	Pg 13,5 Pg 9/ CuZn / N	5192978	2089 11 4	264	171 M40	M40 36/ NBR	5471554	2088 76 2	267		
167 R MS PG16-11	Pg 16 Pg 11/ CuZn / N	5193159	2089 17 3	264	171 M50	M50 46/ NBR	5471615	2088 77 0	246		
167 R MS PG16-13	Pg 16 Pg 13,5/ CuZn / N	5193210	2089 20 3	264	171 M50	M50 46/ NBR	5471615	2088 77 0	267		
167 R MS PG16-9	Pg 16 Pg 9/ CuZn / N	5193098	2089 15 7	264	171 M63	M63 59/ NBR	5471677	2088 78 9	246		
167 R MS PG21-11	Pg 21 Pg 11/ CuZn / N	5193272	2089 23 8	264	171 M63	M63 59/ NBR	5471677	2088 78 9	267		
167 R MS PG21-13	Pg 21 Pg 13,5/ CuZn / N	5193333	2089 25 4	264	171 PG 9	Pg 9 13/ NBR	5192190	2088 81 9	246		
167 R MS PG21-16	Pg 21 Pg 16/ CuZn / N	5193395	2089 27 0	264	171 PG 9	Pg 9 13/ NBR	5192190	2088 81 9	267		
167 R MS PG29-16	Pg 29 Pg 16/ CuZn / N	5193456	2089 29 7	264	171 PG11	Pg 11 16/ NBR	5192251	2088 82 7	246		
167 R MS PG29-21	Pg 29 Pg 21/ CuZn / N	5193517	2089 31 9	264	171 PG11	Pg 11 16/ NBR	5192251	2088 82 7	267		
167 R MS PG36-21	Pg 36 Pg 21/ CuZn / N	5193579	2089 33 5	264	171 PG13.5	Pg 13,5 18/ NBR	5192312	2088 83 5	246		
167 R MS PG36-29	Pg 36 Pg 29/ CuZn / N	5193630	2089 35 1	264	171 PG13.5	Pg 13,5 18/ NBR	5192312	2088 83 5	267		
167 R MS PG42-36	Pg 42 Pg 36/ CuZn / N	5193753	2089 40 8	264	171 PG16	Pg 16 20/ NBR	5192374	2088 84 3	246		
167 R MS PG48-36	Pg 48 Pg 36/ CuZn / N	5193814	2089 42 4	264	171 PG16	Pg 16 20/ NBR	5192374	2088 84 3	267		
167 R MS PG48-42	Pg 48 Pg 42/ CuZn / N	5193876	2089 44 0	264	171 PG21	Pg 21 25/ NBR	5192435	2088 85 1	246		
167 R MS PG9-7	Pg 9 Pg 7/ CuZn / N	5192732	2089 02 5	264	171 PG21	Pg 21 25/ NBR	5192435	2088 85 1	267		
168 MS M12	M12 x 1,5 16/ CuZn / N	5471738	2090 51 1	261	171 PG29	Pg 29 33/ NBR	5192497	2088 87 8	246		
168 MS M16	M16 x 1,5 20/ CuZn / N	5471790	2090 53 8	261	171 PG29	Pg 29 33/ NBR	5192497	2088 87 8	267		
168 MS M20	M20 x 1,5 22/ CuZn / N	5472810	2090 54 6	261	171 PG36	Pg 36 43/ NBR	5192558	2088 88 6	246		
168 MS M25	M25 x 1,5 28/ CuZn / N	5472933	2090 55 4	261	171 PG36	Pg 36 43/ NBR	5192558	2088 88 6	267		
168 MS M32	M32 x 1,5 35/ CuZn / N	5472995	2090 56 2	261	171 PG42	Pg 42 50/ NBR	5192619	2088 89 4	246		
168 MS M40	M40 x 1,5 45/ CuZn / N	5473411	2090 57 0	261	171 PG42	Pg 42 50/ NBR	5192619	2088 89 4	267		
168 MS M50	M50 x 1,5 55/ CuZn / N	5474012	2090 58 9	261	186	25 5864974	3010 10 4	€/шт.	226		
168 MS M63	M63 x 1,5 68/ CuZn / N	5474074	2090 59 7	261	192	1200/ C / DD	6209774	6490 90 5	€/100 шт.	320	
168 MS PG 7	Pg 7 14/ CuZn / N	5193937	2090 07 4	261	197 VA4301	1800/ V2A	6209835	6490 96 4	€/100 шт.	320	
168 MS PG 9	Pg 9 17/ CuZn / N	5193999	2090 09 0	261	255 11 LGR	11 светло-серый/ полиамид	5214335	2222 11 6	286		
168 MS PG11	Pg 11 20/ CuZn / N	5194057	2090 11 2	261	255 12.5 LGR	12,5 светло-серый/ полиамид	5214397	2222 12 4	286		
168 MS PG13	Pg 13,5 22/ CuZn / N	5194118	2090 13 9	261	255 14 LGR	14 светло-серый/ полиамид	5214458	2222 14 0	286		
168 MS PG16	Pg 16 24/ CuZn / N	5194170	2090 16 3	261	255 16 LGR	16 светло-серый/ полиамид	5214519	2222 16 7	286		
168 MS PG21	Pg 21 30/ CuZn / N	5194231	2090 20 1	261	255 17.5 LGR	17,5 светло-серый/ полиамид	5214571	2222 17 5	286		
168 MS PG29	Pg 29 39/ CuZn / N	5194293	2090 29 5	261	255 3.2 LGR	3,2 светло-серый/ полиамид	5214038	2222 03 5	286		
168 MS PG36	Pg 36 50/ CuZn / N	5194354	2090 36 8	261	255 5.2 LGR	5,2 светло-серый/ полиамид	5214090	2222 05 1	286		
168 MS PG42	Pg 42 57/ CuZn / N	5194415	2090 42 2	261	255 6.5 LGR	6,5 светло-серый/ полиамид	5214151	2222 07 8	286		
168 MS PG48	Pg 48 64/ CuZn / N	5194477	2090 48 1	261	255 8 LGR	8 светло-серый/ полиамид	5214212	2222 08 6	286		
169 MS M12	M12 x 1,5 15/ CuZn / N	5474135	2091 60 7	260	255 9.5 LGR	9,5 светло-серый/ полиамид	5214274	2222 09 4	286		
169 MS M16	M16 x 1,5 20/ CuZn / N	5931690	2091 61 5	260							
169 MS M20	M20 x 1,5 24/ CuZn / N	5931751	2091 62 3	260							
169 MS M25	M25 x 1,5 30/ CuZn / N	5931812	2091 63 1	260							
169 MS M32	M32 x 1,5 35/ CuZn / N	5931874	2091 65 8	260							
169 MS M40	M40 x 1,5 45/ CuZn / N	5474197	2091 66 6	260							
169 MS M50	M50 x 1,5 55/ CuZn / N	5474791	2091 67 4	260							
169 MS M63	M63 x 1,5 70/ CuZn / N	5474852	2091 68 2	260							
169 MS M75	M75 x 1,5 90/ CuZn / N	5897712	2091 68 5	260							
169 MS PG 7	Pg 7 15/ CuZn / N	5194538	2091 07 0	260							

01_VBS_Masterkatalog_Länder_2012 / ru / 30/05/2012 (LLEXPOR_01446)

Тип	Размер/описание/матер	GTIN	Арт.-№	Цена	Стр.	Тип	Размер/описание/матер	GTIN	Арт.-№	Цена	Стр.
261 3-6 G	3-6 М6 х 12/ сталь / G	5417132	5305 01 2	€/100 шт.	326	500 16	162/ сталь	5293118	3360 16 4	€/100 шт.	428
261 3-6 V4A	3-6 М6 х 12/ V4A	5901785	5305 01 6			500 18	182/ сталь	5293170	3360 18 0		
325 100 FT	1009/ сталь / FT	5422716	5327 10 5	€/100 шт.	353	500 23	232/ сталь	5293231	3360 23 7	€/100 шт.	428
325 130 FT	1308/ сталь / FT	5422778	5327 12 1			500 30	302/ сталь	5293293	3360 29 6		
325 70 FT	7010/ сталь / FT	5422594	5327 07 5	€/100 шт.	353	500 40	402/ сталь	5293354	3360 40 7	€/100 шт.	428
325 80 FT	8010/ сталь / FT	5422655	5327 08 3			500 50	502/ сталь	5293415	3360 50 4		
328 1	5-11 57/ сталь / ZD	5126799	1408 01 1	€/100 шт.	354	500 60	602/ сталь	5293477	3360 60 1	€/100 шт.	428
328 2	10-19 67/ сталь / ZD	5126850	1408 04 6			500 Z 12	122/ сталь / G	5293651	3361 12 8		
339 1	4-16 100/ сталь	5126973	1408 51 8	€/100 пар	352	500 Z 16	162/ сталь / G	5293774	3361 16 0	€/100 шт.	428
339 2	6-34 40/ сталь	5127031	1408 53 4			500 Z 18	182/ сталь / G	5293835	3361 18 7		
342 M10X20 G	M10 x 2020/ сталь / G	5256816	3160 20 3	€/100 шт.	393	500 Z 23	232/ сталь / G	5293897	3361 23 3	€/100 шт.	428
342 M10X30 G	M10 x 3030/ сталь / G	5256939	3160 30 0			500 Z 30	302/ сталь / G	5293958	3361 30 6		
342 M10X30 G	M10 x 3030/ сталь / G	5256939	3160 30 0	€/100 шт.	393	500 Z 40	402/ сталь / G	5294078	3361 40 3	€/100 шт.	428
342 M10X40 G	M10 x 4040/ сталь / G	5257059	3160 40 8			500 Z 50	502/ сталь / G	5294139	3361 50 0		
342 M10X40 G	M10 x 4040/ сталь / G	5257059	3160 40 8	€/100 шт.	393	500 Z 60	602/ сталь / G	5294191	3361 60 8	€/100 шт.	428
342 M10X50 G	M10 x 5050/ сталь / G	5257110	3160 50 5			507	светло-серый 100/ PS	5225911	2327 10 4		
342 M10X50 G	M10 x 5050/ сталь / G	5257110	3160 50 5	€/100 шт.	442	508		5228196	2341 10 7	€/шт.	322
342 M10X60 G	M10 x 6060/ сталь / G	5257172	3160 60 2			509		5228073	2341 01 8		
342 M10X60 G	M10 x 6060/ сталь / G	5257172	3160 60 2	€/100 шт.	393	510	светло-серый / PS	5221173	2236 02 8	€/100 шт.	322
342 M10X60 G	M10 x 6060/ сталь / G	5257172	3160 60 2			511 12	122/ сталь	5294313	3366 11 1		
342 M12X30 G	M12 x 3030/ сталь / G	5257592	3162 30 3	€/100 шт.	393	511 16	162/ сталь	5294436	3366 16 2	€/100 шт.	429
342 M12X30 G	M12 x 3030/ сталь / G	5257592	3162 30 3			511 18	182/ сталь	5294498	3366 18 9		
342 M12X40 G	M12 x 4040/ сталь / G	5257714	3162 40 0	€/100 шт.	393	511 23	232/ сталь	5294559	3366 23 5	€/100 шт.	429
342 M12X40 G	M12 x 4040/ сталь / G	5257714	3162 40 0			511 30	302/ сталь	5294610	3366 30 8		
342 M12X50 G	M12 x 5050/ сталь / G	5257776	3162 50 8	€/100 шт.	442	511 40	402/ сталь	5294733	3366 40 5	€/100 шт.	429
342 M12X50 G	M12 x 5050/ сталь / G	5257776	3162 50 8			511 50	502/ сталь	5294795	3366 50 2		
342 M6X16 G	M6 x 1616/ сталь / G	5255437	3156 14 1	€/100 шт.	442	511 60	602/ сталь	5294856	3366 59 6	€/100 шт.	429
342 M6X20 G	M6 x 2020/ сталь / G	5255499	3156 20 6			511 Z 12	122/ сталь / G	5294917	3367 12 6		
342 M6X25 G	M6 x 2525/ сталь / G	5255550	3156 25 7	€/100 шт.	442	511 Z 16	162/ сталь / G	5295037	3367 16 9	€/100 шт.	429
342 M6X30 G	M6 x 3030/ сталь / G	5255611	3156 30 3			511 Z 18	182/ сталь / G	5295099	3367 18 5		
342 M6X35 G	M6 x 3535/ сталь / G	5255673	3156 35 4	€/100 шт.	442	511 Z 23	232/ сталь / G	5295150	3367 23 1	€/100 шт.	429
342 M6X40 G	M6 x 4040/ сталь / G	5255734	3156 40 0			511 Z 30	302/ сталь / G	5295211	3367 30 4		
342 M8X20 G	M8 x 2020/ сталь / G	5256212	3158 20 9	€/100 шт.	442	511 Z 40	402/ сталь / G	5295334	3367 40 1	€/100 шт.	429
342 M8X25 G	M8 x 2525/ сталь / G	5256274	3158 24 1			550 6X180 SW	6 x 180 45/ полиамид	5454991	2330 05 9		
342 M8X30 G	M8 x 3030/ сталь / G	5256335	3158 30 6	€/100 шт.	442	550 6X290 SW	6 x 290 78/ полиамид	5455059	2330 07 5	€/100 шт.	319
342 M8X40 G	M8 x 4040/ сталь / G	5256458	3158 40 3			550 6X360 SW	6 x 360 100/ полиамид	5455110	2330 09 1		
342 M8X50 G	M8 x 5050/ сталь / G	5256519	3158 50 0	€/100 шт.	442	550 9X180 SW	9 x 180 40/ полиамид	5455417	2330 22 9	€/100 шт.	319
362 16 BK	162/ сталь	5291374	3353 16 8			550 9X265 SW	9 x 260 65/ полиамид	5455479	2330 24 5		
362 18 BK	182/ сталь	5291435	3353 18 4	€/100 шт.	428	550 9X360 SW	9 x 360 93/ полиамид	5455592	2330 29 6	€/100 шт.	319
362 23 BK	232/ сталь	5291497	3353 23 0			550 9X510 SW	9 x 510 140/ полиамид	5455653	2330 32 6		
362 30 BK	302/ сталь	5291558	3353 30 3	€/100 шт.	428	550 9X760 SW	9 x 760 220/ полиамид	5455714	2330 34 2	€/100 шт.	319
362 40 BK	402/ сталь	5291619	3353 40 0			555 2.4x75 WS	2,4 x 75 15/ полиамид	5226994	2332 02 7		
362 50 BK	502/ сталь	5291671	3353 50 8	€/100 шт.	428	555 2.5x100 SW	2,5 x 100 18/ полиамид	5819851	2332 62 0	€/100 шт.	318
362 60 BK	602/ сталь	5291732	3353 60 5			555 2.5x100 SWUV	2,5 x 100 18/ полиамид	5896869	2332 76 0		
362 Z 16 G	162/ сталь / G	5291916	3354 16 4	€/100 шт.	428	555 2.5x100 WS	2,5 x 100 18/ полиамид	5227052	2332 05 1	€/100 шт.	318
362 Z 18 G	182/ сталь / G	5291978	3354 18 0			555 2.5x165 WS	2,5 x 165 40/ полиамид	5227113	2332 09 4		
362 Z 23 G	232/ сталь / G	5292036	3354 23 7	€/100 шт.	428	555 2.5x200 WS	2,5 x 200 50/ полиамид	5227175	2332 10 8	€/100 шт.	318
362 Z 30 G	302/ сталь / G	5292098	3354 29 6			555 3.6x150 SW	3,6 x 140 35/ полиамид	5819912	2332 65 5		
362 Z 40 G	402/ сталь / G	5292159	3354 40 7	€/100 шт.	428	555 3.6x150 SWUV	3,6 x 140 35/ полиамид	5896876	2332 76 4	€/100 шт.	318
362 Z 50 G	502/ сталь / G	5292210	3354 50 4			555 3.6x150 WS	3,6 x 140 35/ полиамид	5227236	2332 17 5		
362 Z 60 G	602/ сталь / G	5292272	3354 60 1	€/100 шт.	428	555 3.6x200 SW	3,6 x 200 50/ полиамид	5819974	2332 66 3	€/100 шт.	318
450 M4x95 G	M4 95/ сталь / G	5442936	3481 61 1			555 3.6x200 WS	3,6 x 200 50/ полиамид	5896883	2332 76 8		
451 M4x95 G	M4 95/ сталь / G	5432852	3481 66 2	€/100 шт.	433	555 3.6x200 SWUV	3,6 x 200 50/ полиамид	5227298	2332 18 3	€/100 шт.	318
452 M4x70 G	M4 70/ сталь / G	5432975	3481 77 8			555 4.8x200 SW	4,8 x 200 76/ полиамид	5227359	2332 21 3		
453 M6x100 G	M6 100/ сталь / G	5310631	3482 01 4	€/100 шт.	433	555 4.8x200 WS	4,8 x 200 47/ полиамид	5820031	2332 69 8	€/100 шт.	318
454 M6x100 G	M6 100/ сталь / G	5310693	3482 03 0			555 4.8x200 SWUV	4,8 x 200 47/ полиамид	5896890	2332 77 2		
455 M5x100 G	M5 100/ сталь / G	5310815	3482 07 3	€/100 шт.	433	555 4.8x310 SW	4,8 x 300 76/ полиамид	5227410	2332 33 7	€/100 шт.	318
455 M5x65 G	M5 65/ сталь / G	5310754	3482 05 7			555 4.8x310 WS	4,8 x 300 76/ полиамид	5820093	2332 70 1		
456 M5x100 G	M5 100/ сталь / G	5310877	3482 10 3	€/100 шт.	433	555 4.8x310 SWUV	4,8 x 300 76/ полиамид	5896906	2332 77 6	€/100 шт.	318
457 M4x55 G	M4 55/ сталь / G	5310938	3482 13 8			555 4.8x370 SW	4,8 x 370 102/ полиамид	5227472	2332 36 1		
458 M4x100 G	M4 100/ сталь / G	5310990	3482 15 4	€/100 шт.	433	555 4.8x370 WS	4,8 x 370 102/ полиамид	5820154	2332 72 8	€/100 шт.	318
500 12	122/ сталь	5292999	3360 12 1			555 4.8x370 SWUV	4,8 x 370 102/ полиамид	5896913	2332 78 0		
				€/100 м	428	555 4.8x370 WS	4,8 x 370 102/ полиамид	5227533	2332 38 8	€/100 м	318
						555 7.6x200 SW	7,6 x 200 50/ полиамид	5227595	2332 50 7		
				€/100 м	428	555 7.6x300 WS	7,6 x 300 76/ полиамид	5227656	2332 55 8	€/100 м	318
						555 7.6x380 SW	7,6 x 380 102/ полиамид	5820215	2332 75 2		
				€/100 м	428	555 7.6x380 SWUV	7,6 x 380 102/ полиамид	5896920	2332 78 4	€/100 м	318
						574 03 30 BA	17 x 1,0 300/ V2A	6209538	6490 10 7		
				€/100 м	428	574 03 45 BA	17 x 1,0 450/ V2A	6209590	6490 12 3	€/100 м	320
						574 03 BA	17 x 1,0 2,25/ V2A	6209415	6490 03 4		

01_VBS_Masterkatalog_Länder_2012 / ru / 30/05/2012 (LLEExport_01446)

Указатель по типам

Установка GTIN: Код страны 40 Код производителя 1219

Индивидуальный GTIN 5647589

Тип	Размер/описание/матер	GTIN	Арт.-№	Цена	Стр.	Тип	Размер/описание/матер	GTIN	Арт.-№	Цена	Стр.	
574 05 55 GNBG	16,5 x 1,2550/ V2A	6209651	6490 15 8	€/100 шт.	320	689	светло-серый/ полиамид	5159377	2017 34 2	€/100 шт.	165	
574 05 65 GNBG	16,5 x 1,2650/ V2A	6209712	6490 17 4			320						
574 05 GNBG	16,5 x 1,23,5/ V2A	6209477	6490 05 0	€/100 м	319	700 6	/ MF	5159254	2017 29 6		189	
574 G STGR	17 x 1,01,35/ сталь / G	6209354	6490 01 8			319	716 3X50 BK	503/ сталь	5289272			3347 05 2
				€/шт.	320	716 3X60 BK	603/ сталь	5289333	3347 06 0		429	
575	/ сталь	6209897	6498 01 9			320	716 3X70 BK	703/ сталь	5289395			3347 07 9
576	/ сталь	6209958	6498 02 7	€/100 шт.	320	731 W 12 CU	8-12 M5 x 12/ сталь / Cu	5118275	1366 62 9		302	
						731 W 12 G	8-12 M5 x 12/ сталь / G	5117919	1366 12 2			302
						731 W 16 CU	12-16 M5 x 14/ сталь / Cu	5118336	1366 66 1			302
						731 W 16 G	12-16 M5 x 12/ сталь / G	5117971	1366 16 5			302
						731 W 20 G	16-20 M5 x 14/ сталь / G	5118039	1366 20 3			302
						731 W 25 G	20-25 M5 x 14/ сталь / G	5118091	1366 25 4			302
604 10 G	104800/ сталь / G	5001218	1003 10 0	€/100 шт.	306	731 W 30 G	25-30 M5 x 14/ сталь / G	5118152	1366 30 0		302	
604 11 G	114800/ сталь / G	5001270	1003 11 9			306	731 W 35 G	30-35 M5 x 18/ сталь / G	5118213			1366 35 1
604 12 G	125000/ сталь / G	5001331	1003 12 7	€/100 шт.	306	732 10 GTP	9-10 M6/ сталь / GTP	5114611	1360 10 8		298	
604 13 G	135000/ сталь / G	5001393	1003 13 5			306	732 10 V4A	9-10 M6/ V4A	5912392			1360 64 8
604 16 G	163900/ сталь / G	5001454	1003 17 8	€/100 шт.	306	732 12 GTP	10,5-12 M6/ сталь / GTP	5114673	1360 12 4		298	
604 19 G	191800/ сталь / G	5001515	1003 19 4			306	732 12 V4A	10,5-12 M6/ V4A	5912408			1360 65 0
604 20 G	201800/ сталь / G	5001577	1003 20 8	€/100 шт.	306	732 14 GTP	12,5-14 M6/ сталь / GTP	5114734	1360 14 0		298	
604 21 G	213000/ сталь / G	5001638	1003 21 6			306	732 14 V4A	12,5-14 M6/ V4A	5912415			1360 65 2
604 23 G	232400/ сталь / G	5001690	1003 23 2	€/100 шт.	306	732 15 GTP	13,5-15 M6/ сталь / GTP	5114796	1360 15 9		298	
604 25 G	251000/ сталь / G	5566892	1003 25 9			306	732 15 V4A	13,5-15 M6/ V4A	5912422			1360 65 4
604 28 G	281000/ сталь / G	5001751	1003 28 3	€/100 шт.	310	732 16 GTP	14,5-16 M6/ сталь / GTP	5114857	1360 16 7		298	
604 2X16	2 x 16 1000/ сталь / G	5002833	1004 16 6			310	732 16 V4A	14,5-16 M6/ V4A	5912439			1360 65 6
604 2X19	2 x 19 1000/ сталь / G	5002895	1004 19 0	€/100 шт.	310	732 18 GTP	16,5-18 M6/ сталь / GTP	5114918	1360 18 3		298	
604 2X21	2 x 21 1000/ сталь / G	5003014	1004 21 2			310	732 18 V4A	16,5-18 M6/ V4A	5912446			1360 65 8
604 2X28	2 x 28 600/ сталь / G	5003137	1004 29 8	€/100 шт.	306	732 20 GTP	18,5-20 M6/ сталь / GTP	5114970	1360 20 5		298	
604 3 G	3 12000/ сталь / G	5000792	1003 03 8			306	732 20 V4A	18,5-20 M6/ V4A	5912453			1360 66 0
604 32 G	32800/ сталь / G	5566953	1003 32 1	€/100 шт.	306	732 22 GTP	20-22 M6/ сталь / GTP	5115038	1360 22 1		298	
604 35 G	35800/ сталь / G	5001812	1003 35 6			306	732 22 V4A	20-22 M6/ V4A	5912460			1360 66 2
604 37 G	37800/ сталь / G	5001874	1003 37 2	€/100 шт.	306	732 24 GTP	22-24 M6/ сталь / GTP	5115090	1360 24 8		298	
604 4 G	4 12000/ сталь / G	5000853	1003 04 6			306	732 24 V4A	22-24 M6/ V4A	5912477			1360 66 4
604 40 G	40 1200/ сталь / G	5001935	1003 40 2	€/100 шт.	306	732 26 GTP	24-26 M6/ сталь / GTP	5115151	1360 26 4		298	
604 47 G	47 500/ сталь / G	5002055	1003 46 1			306	732 26 V4A	24-26 M6/ V4A	5912484			1360 66 6
604 5 G	5 5000/ сталь / G	5000914	1003 05 4	€/100 шт.	306	732 28 GTP	26-28 M6/ сталь / GTP	5115212	1360 28 0		298	
604 6 G	6 5000/ сталь / G	5000976	1003 06 2			306	732 28 V4A	26-28 M6/ V4A	5912491			1360 66 8
604 7 G	7 5000/ сталь / G	5001034	1003 07 0	€/100 шт.	306	732 30 GTP	28-30 M6/ сталь / GTP	5115274	1360 30 2		298	
604 8 G	8 5000/ сталь / G	5001096	1003 08 9			306	732 30 V4A	28-30 M6/ V4A	5912507			1360 67 0
604 9 G	9 5000/ сталь / G	5001157	1003 09 7	€/100 шт.	311	732 33 GTP	31-33 M6/ сталь / GTP	5115335	1360 33 7		298	
605 10 G	10 4,5 x 6/ сталь / G	5016458	1018 10 8			311	732 33 V4A	31-33 M6/ V4A	5912514			1360 67 2
605 11 G	11 4,5 x 6/ сталь / G	5016519	1018 11 6	€/100 шт.	311	732 35 GTP	33-35 M6/ сталь / GTP	5115397	1360 35 3		298	
605 12 G	12 4,5 x 6/ сталь / G	5016571	1018 12 4			311	732 35 V4A	33-35 M6/ V4A	5912521			1360 67 4
605 12 V4A	12 4,5 x 6/ V4A	5912002	1018 65 3	€/100 шт.	312	732 38 GTP	36-38 M6/ сталь / GTP	5115458	1360 38 8		298	
605 13 G	13 4,5 x 6/ сталь / G	5016632	1018 13 2			312	732 38 V4A	36-38 M6/ V4A	5912538			1360 67 6
605 14 G	14 4,5 x 6/ сталь / G	5016694	1018 14 0	€/100 шт.	311	732 40 GTP	38-40 M6/ сталь / GTP	5115519	1360 39 6		298	
605 15 G	15 4,5 x 6/ сталь / G	5016755	1018 15 9			311	732 40 V4A	38-40 M6/ V4A	5912545			1360 67 8
605 16 ALU	16 4,5 x 6/ Алюминий	5449539	1017 79 9	€/100 шт.	312	732 42 GTP	40-42 M6/ сталь / GTP	5115571	1360 42 6		298	
605 16 G	16 4,5 x 6/ сталь / G	5016816	1018 16 7			312	732 42 V4A	40-42 M6/ V4A	5912583			1360 68 0
605 17 G	17 4,5 x 6/ сталь / G	5016878	1018 17 5	€/100 шт.	311	732 45 GTP	43-45 M6/ сталь / GTP	5115632	1360 45 0		298	
605 18 G	18 4,5 x 6/ сталь / G	5016939	1018 18 3			311	732 45 V4A	43-45 M6/ V4A	5912590			1360 68 2
605 19 G	19 4,5 x 6/ сталь / G	5016991	1018 19 1	€/100 шт.	311	732 48 GTP	46-48 M6/ сталь / GTP	5115694	1360 48 5		298	
605 20 ALU	20 4,5 x 6/ Алюминий	5449652	1017 83 7			312	732 48 V4A	46-48 M6/ V4A	5912606			1360 68 4
605 20 G	20 4,5 x 6/ сталь / G	5017059	1018 20 5	€/100 шт.	311	732 50 GTP	48-50 M6/ сталь / GTP	5115755	1360 50 7		298	
605 20 V4A	20 4,5 x 6/ V4A	5912101	1018 66 9			312	732 50 V4A	48-50 M6/ V4A	5912637			1360 68 6
605 21 G	21 4,5 x 6/ сталь / G	5017110	1018 21 3	€/100 шт.	311	732 6 GTP	5-6 M6/ сталь / GTP	5114499	1360 05 1		298	
605 23 G	23 4,5 x 6/ сталь / G	5017172	1018 22 1			311	732 6 V4A	5-6 M6/ V4A	5912378			1360 64 4
605 25 ALU	25 4,5 x 6/ Алюминий	5449836	1017 86 1	€/100 шт.	312	732 60 GTP	58-60 M6/ сталь / GTP	5115878	1360 60 4		298	
605 25 G	25 4,5 x 6/ сталь / G	5017233	1018 25 6			312	732 60 V4A	58-60 M6/ V4A	5912644			1360 68 8
605 25 V4A	25 4,5 x 6/ V4A	5912132	1018 67 9	€/100 шт.	312	732 63 GTP	61-63 M6/ сталь / GTP	5569114	1360 63 9		298	
605 26 G	26 4,5 x 6/ сталь / G	5017295	1018 26 4			312	732 63 V4A	61-63 M6/ V4A	5912651			1360 69 0
605 28 G	28 4,5 x 6/ сталь / G	5017356	1018 28 0	€/100 шт.	311	732 8 GTP	7-8 M6/ сталь / GTP	5114550	1360 08 6		298	
605 30 G	30 4,5 x 6/ сталь / G	5017417	1018 30 2			311	732 8 V4A	7-8 M6/ V4A	5912385			1360 64 6
605 32 ALU	32 4,5 x 6/ Алюминий	5590170	1017 92 6	€/100 шт.	312	733 13 FT	11-13 6,5 x 10/ сталь / FT	5029755	1361 09 1		300	
605 32 G	32 4,5 x 6/ сталь / G	5017479	1018 33 7			312	733 13 G	11-13 6,5 x 10/ сталь / G	5115939			1361 13 9
605 32 V4A	32 4,5 x 6/ V4A	5912170	1018 69 3	€/100 шт.	311	733 13 V4A	11-13 6,5 x 10/ V4A	5912668	1361 64 3		302	
605 35 G	35 5,5 x 7/ сталь / G	5017530	1018 35 3			311	733 16 ALU	14-16 6,5 x 10/ Алюминий	5450252			1362 52 6
605 37 G	37 5,5 x 7/ сталь / G	5017592	1018 36 1	€/100 шт.	312	733 16 FT	14-16 6,5 x 10/ сталь / FT	5029762	1361 09 4		300	
605 40 ALU	40 5,5 x 7/ Алюминий	5450016	1017 95 0			312	733 16 G	14-16 6,5 x 10/ сталь / G	5115991			1361 16 3
605 40 G	40 5,5 x 7/ сталь / G	5017653	1018 39 6	€/100 шт.	312	733 16 V4A	14-16 6,5 x 10/ V4A	5912705	1361 64 7		302	
605 40 V4A	40 5,5 x 7/ V4A	5912231	1018 70 5			312	733 16 V4A	14-16 6,5 x 10/ V4A	5116714			1362 01 1
605 43 G	43 5,5 x 7/ сталь / G	5017714	1018 43 4	€/100 шт.	311	733 19 ALU	17-19 6,5 x 10/ Алюминий	5450313	1362 53 4		301	
605 47 G	47 5,5 x 7/ сталь / G	5017776	1018 47 7			311	733 19 FT	17-19 6,5 x 10/ сталь / FT	5029809			1361 09 7
605 50 ALU	50 5,5 x 7/ Алюминий	5589938	1017 98 0	€/100 шт.	311	733 19 G	17-19 6,5 x 10/ сталь / G	5116059	1361 19 8		300	
605 50 G	50 5,5 x 7/ сталь / G	5568339	1018 50 7			311	733 19 V4A	17-19 6,5 x 10/ V4A	5912712			1361 65 1
605 50 V4A	50 5,5 x 7/ V4A	5906476	1018 71 7	€/100 шт.	311	733 19 V4A	17-19 6,5 x 10/ V4A	5116776	1362 03 8		301	
605 55 G	55 5,5 x 7/ сталь / G	5017837	1018 55 8			311	733 21 ALU	19-21 6,5 x 10/ Алюминий	5450375			1362 54 2
605 60 G	60 5,5 x 7/ сталь / G	5017899	1018 60 4	€/100 шт.	312	733 21 FT	19-21 6,5 x 10/ сталь / FT	5029816	1361 10 0		300	
605 63 ALU	63 5,5 x 7/ Алюминий	5590057	1017 99 7			312	733 21 G	19-21 6,5 x 10/ сталь / G	5116110			1361 20 1
605 63 G	63 5,5 x 7/ сталь / G	556851										

Тип	Размер/описание/матер	GTIN	Арт.-№	Цена	Стр.	Тип	Размер/описание/матер	GTIN	Арт.-№	Цена	Стр.
				€/100 шт.						€/100 шт.	
733 23 V4A	21-23 6,5 x 10/ V4A	5912750	1361 65 9		302	867 M6X125 G	M6 125/ сталь / G	5309376	3470 23 7		437
733 23 VA	21-23 6,5 x 10/ V2A	5116899	1362 05 4		301						
733 29 ALU	24-29 6,5 x 10/ Алюминий	5450498	1362 56 9		301	869 M8X40 G	M8 70/ сталь / G	5309550	3472 08 6		438
733 29 FT	24-29 6,5 x 10/ сталь / FT	5029861	1361 10 6		300						
733 29 G	24-29 6,5 x 10/ сталь / G	5116233	1361 29 5		300	903 15 G	1523/ сталь / G	5245773	3100 15 4		430
733 29 V4A	24-29 6,5 x 10/ V4A	5912767	1361 66 3		302	903 18 G	1826/ сталь / G	5245834	3100 18 9		430
733 29 VA	24-29 6,5 x 10/ V2A	5116950	1362 06 2		301	903 25 G	2533/ сталь / G	5245896	3100 25 1		430
733 38 ALU	30-38 6,5 x 10/ Алюминий	5450559	1362 57 7		301	903 30 G	3038/ сталь / G	5245957	3100 30 8		430
733 38 FT	30-38 6,5 x 10/ сталь / FT	5029878	1361 10 9		300	903 40 G	4048/ сталь / G	5246015	3100 40 5		430
733 38 G	30-38 6,5 x 10/ сталь / G	5116295	1361 38 4		300	903 55 G	5563/ сталь / G	5246077	3100 55 3		430
733 38 V4A	30-38 6,5 x 10/ V4A	5912774	1361 66 7		302	903 RB 15	1521/ C	5851059	3105 01 6		430
733 38 VA	30-38 6,5 x 10/ V2A	5117018	1362 07 0		301	903 RB 18	1824/ C	5851110	3105 02 4		430
733 48 ALU	39-48 6,5 x 10/ Алюминий	5450610	1362 58 5		301	903 RB 22	2230/ сталь	5851172	3105 03 2		430
733 48 FT	39-48 6,5 x 10/ сталь / FT	5029885	1361 11 2		300						
733 48 G	39-48 6,5 x 10/ сталь / G	5116356	1361 48 1		300	904 A 15 FS	1522/ сталь / G	5247753	3116 15 8		430
733 48 V4A	39-48 6,5 x 10/ V4A	5912781	1361 67 1		302	904 B 15 FS	1526/ сталь / G	5248170	3117 15 4		430
733 48 VA	39-48 6,5 x 10/ V2A	5117070	1362 08 9		301	904 B 18 FS	1829/ сталь / G	5248231	3117 18 9		430
733 54 ALU	48-54 6,5 x 14/ Алюминий	5450672	1362 59 3		301						
733 54 FT	48-54 6,5 x 10/ сталь / FT	5615651	1361 11 7		300	910 DF 6x35	635/ полиамид	5448099	2347 40 7		432
733 54 G	48-54 6,5 x 14/ сталь / G	5116417	1361 51 1		300	910 GD 6x35	635/ полиамид	5828198	2347 22 9		432
733 54 V4A	48-54 6,5 x 10/ V4A	5912828	1361 67 5		302	910 GD 8x50	850/ полиамид	5828259	2347 26 1		432
733 54 VA	48-54 6,5 x 14/ V2A	5117131	1362 09 7		301	910 GKDM 12x30	1230/ Zn	5418191	3483 21 4		432
733 61 FT	53-61 6,5 x 10/ сталь / FT	5254348	1361 11 5		300	910 GKSM 6x25	7,526,4/ Zn	5418207	3483 23 9		432
733 61 G	53-61 6,5 x 14/ сталь / G	5116479	1361 61 9		300	910 MZ 10x60	1060/ полиамид	5084990	2347 55 5		431
733 61 V4A	53-61 6,5 x 10/ V4A	5912835	1361 67 9		302	910 MZ 12x70	1270/ полиамид	5625667	2347 57 0		431
733 61 VA	53-61 6,5 x 14/ V2A	5117193	1362 10 0		301	910 MZ 5x30	530/ полиамид	5625650	2347 52 3		431
733 63 ALU	63-63 8 x 18/ Алюминий	5590293	1362 61 5		301	910 MZ 6x35	635/ полиамид	5228738	2347 53 9		431
733 63 FT	63-63 6,5 x 10/ сталь / FT	5254386	1361 11 8		300	910 MZ 8x50	850/ полиамид	5084969	2347 54 7		431
733 63 G	63-63 8 x 18/ сталь / G	5116530	1361 63 5		300	910 N 10x50 GRW	1050/ полиамид	5229155	2349 10 8		431
733 63 V4A	63-63 6,5 x 10/ V4A	5912842	1361 68 3		302	910 N 12x60 GRW	1260/ полиамид	5229216	2349 12 4		431
733 63 VA	63-63 8 x 18/ V2A	5117254	1362 12 7		301	910 N 5x25 GRW	525/ полиамид	5228851	2349 04 3		431
						910 N 6x30 GRW	630/ полиамид	5228912	2349 05 1		431
822 10 FT	10/ сталь / FT	5013693	1014 01 3		308	910 N 6x60 GRW	660/ полиамид	5228974	2349 07 8		431
822 10 V4A	10/ V4A	5911753	1013 86 5		309	910 N 8x40 GRW	840/ полиамид	5229032	2349 08 6		431
822 12 FT	12/ сталь / FT	5013754	1014 02 1		308	910 SD 5X35	535/ полиамид	5229452	2351 02 1		431
822 12 V4A	12/ V4A	5911760	1013 86 9		309	910 SD 6X35	635/ полиамид	5669197	2351 05 6		280
822 14 FT	14/ сталь / FT	5013815	1014 04 8		308	910 SD 6X35	635/ полиамид	5669197	2351 05 6		431
822 14 V4A	14/ V4A	5911807	1013 87 3		309	910 SD 6X40	640/ полиамид	5229513	2351 06 4		280
822 16 FT	15,2/ сталь / FT	5013877	1014 09 9		308	910 SD 6X40	640/ полиамид	5229513	2351 06 4		431
822 16 V4A	15,2/ V4A	5911814	1013 87 7		309	910 SD 8X55	855/ полиамид	5229575	2351 09 9		431
822 18 FT	18,6/ сталь / FT	5013938	1014 11 0		308	910 SDM M6	M6/6/ полиамид	5874454	2350 80 7		431
822 18 V4A	18,6/ V4A	5911821	1013 88 1		309	910 SD-Q 6x40	640/ полиамид	5229636	2351 21 8		431
822 20 FT	20/ сталь / FT	5013990	1014 13 7		308	910 STK 6x30	35/ полиамид	5708971	2351 60 9		277
822 20 V4A	20/ V4A	5911838	1013 88 5		309	910 STP 6x30	630/ полиамид	5242352	2351 41 2		277
822 22,5 FT	22,5/ сталь / FT	5014058	1014 16 1		308	910 STQS 6x26	626/ ABS/ASA	5931935	2351 65 0		277
822 22,5 V4A	22,5/ V4A	5911845	1013 88 9		309						
822 25 FT	25/ сталь / FT	5567011	1014 50 1		308	915 3.9x100 G	3,9100/ сталь / G	5304630	3450 10 4		437
822 25 V4A	25/ V4A	5911852	1013 89 3		309	915 3.9x50 G	3,950/ сталь / G	5304333	3450 05 8		437
822 28,3 FT	28,3/ сталь / FT	5014119	1014 21 8		308	915 3.9x60 G	3,960/ сталь / G	5304395	3450 06 6		437
822 28,3 V4A	28,3/ V4A	5911869	1013 89 7		309	915 3.9x70 G	3,970/ сталь / G	5304456	3450 07 4		437
822 32 FT	32/ сталь / FT	5567073	1014 52 8		308	915 3.9x80 G	3,980/ сталь / G	5304517	3450 08 2		437
822 32 V4A	32/ V4A	5911876	1013 90 3		309	915 3.9x90 G	3,990/ сталь / G	5304579	3450 09 0		437
822 37 FT	37/ сталь / FT	5014171	1014 29 3		308	915 4.3x120 G	4,3120/ сталь / G	5304692	3450 12 0		437
822 37 V4A	37/ V4A	5911883	1013 90 7		309						
822 40 FT	40/ сталь / FT	5567134	1014 53 6		308	915 RBS M4	12/ C	5851417	3031 50 0		430
822 40 V4A	40/ V4A	5911890	1013 91 1		309	915 S M6	13514/ сталь	5241690	3031 01 2		430
822 47 FT	47/ сталь / FT	5014232	1014 36 6		308						
822 47 V4A	47/ V4A	5911906	1013 91 7		309						
822 50 FT	50/ сталь / FT	5567493	1014 54 4		308						
822 50 V4A	50/ V4A	5911913	1013 92 1		309	933 M10x20 V4A	M10x20 20/ V4A	5940548	3156 03 1	€/100 шт.	393
822 6 FT	6/ сталь / FT	5013631	1014 00 5		308	933 M10x20 V4A	M10x20 20/ V4A	5940548	3156 03 1		442
822 6 V4A	6/ V4A	5911746	1013 86 1		309	933 M10x30 V4A	M10x30 30/ V4A	5940555	3156 03 2		393
822 63 FT	63/ сталь / FT	5567554	1014 55 2		308	933 M10x30 V4A	M10x30 30/ V4A	5940555	3156 03 2		442
822 63 V4A	63/ V4A	5911920	1013 92 5		309	933 M10x40 V4A	M10x40 40/ V4A	5940562	3156 03 3		393
						933 M10x40 V4A	M10x40 40/ V4A	5940562	3156 03 3		442
823 16 FT	16 6,5 x 10/ сталь / FT	5015130	1015 09 5		313	933 M10x50 V4A	M10x50 50/ V4A	5940609	3156 03 4		393
823 18,3 FT	18,6 6,5 x 10/ сталь / FT	5015192	1015 11 7		313	933 M10x50 V4A	M10x50 50/ V4A	5940609	3156 03 4		442
823 20 FT	20 6,5 x 10/ сталь / FT	5015253	1015 13 3		313	933 M10x60 V4A	M10x60 60/ V4A	5940616	3156 03 5		393
823 22,5 FT	22,5 6,5 x 10/ сталь / FT	5015314	1015 16 8		313	933 M10x60 V4A	M10x60 60/ V4A	5940616	3156 03 5		442
823 25 FT	25 6,5 x 10/ сталь / FT	5567615	1015 49 4		313	933 M12x30 V4A	M12x30 30/ V4A	5940623	3156 03 6		393
823 28,3 FT	28,3 6,5 x 10/ сталь / FT	5015376	1015 21 4		313	933 M12x30 V4A	M12x30 30/ V4A	5940623	3156 03 6		442
823 32 FT	32 6,5 x 10/ сталь / FT	5567738	1015 49 6		313	933 M12x40 V4A	M12 x 40 40/ V4A	5891994	3156 02 9		393
823 37 FT	37 6,5 x 10/ сталь / FT	5015437	1015 30 3		313	933 M12x40 V4A	M12 x 40 40/ V4A	5891994	3156 02 9		442
823 40 FT	40 6,5 x 10/ сталь / FT	5567790	1015 49 8		313	933 M12x50 V4A	M12x50 50/ V4A	5940661	3156 03 7		393
823 47 FT	47 6,5 x 10/ сталь / FT	5015499	1015 36 2		313	933 M12x50 V4A	M12x50 50/ V4A	5940661	3156 03 7		442
823 50 FT	50 6,5 x 10/ сталь / FT	5567851	1015 50 0		313	933 M6x16 V4A	M6x16 16/ V4A	5940371	3156 01 6		442
823 54 FT	54 6,5 x 10/ сталь / FT	5015550	1015 42 7		313	933 M6x20 V4A	M6x20 20/ V4A	5940388	3156 01 8		442
823 59,3 FT	59,3 6,5 x 10/ сталь / FT	5015611	1015 48 6		313	933 M6x25 V4A	M6x25 25/ V4A	5940395	3156 01 9		442
823 63 FT	63 6,5 x 10/ сталь / FT	5567912	1015 50 8		313	933 M6x30 V4A	M6x30 30/ V4A	5940401	3156 02 0		442
						933 M6x35 V4A	M6x35 35/ V4A	5940418	3156 02 1		442
865 M10x34	M10 53/ CuZn	5311294	3483 09 6		432	933 M6x40 V4A	M6x40 40/ V4A	5940425	3156 02 2		442
865 M6x24	M6 32/ CuZn	5311171	3483 06 1		432	933 M8x20 V4A	M8x20 20/ V4A	5940432	3156 02 4		442

Указатель по типам

Установка GTIN: Код страны 40 Код производителя 1219

Индивидуальный GTIN 5647589

Тип	Размер/описание/матер	GTIN	Арт.-№	Цена	Стр.	Тип	Размер/описание/матер	GTIN	Арт.-№	Цена	Стр.
934 СКВ4,5NU40	16 x 16 x 20 черный / полиамид	5859406	1124 49 0	€/100 шт.	290	965 M6X20 G	M6 M6/ Zn / G	5303558	3415 03 1	€/100 шт.	436
							965 M6X25 G	M6 M6/ Zn / G	5303619		3415 06 6
935 СКВ4,5NU39	16 x 16 x 20 черный / полиамид	5859413	1124 49 2		290	965 M6X30 G	M6 M6/ Zn / G	5303671	3415 08 2		436
						965 M6X40 G	M6 M6/ Zn / G	5303732	3415 10 4		436
945 M10 G	M10 14/ сталь / G	5413592	5300 05 3		323	965 M6X50 G	M6 M6/ Zn / G	5303794	3415 12 0		436
945 M10 V4A	M10 14/ V4A	5901181	5300 12 4		323	965 M8X20 G	M8 8/ Zn / G	5303855	3415 14 7		436
945 M12 G	M12 16/ сталь / G	5413653	5300 06 1		323	965 M8X30 G	M8 8/ Zn / G	5303916	3415 16 3		436
945 M12 V4A	M12 16/ V4A	5901198	5300 12 7		323						
945 M16 G	M16 22/ сталь / G	5413714	5300 08 8		323						
945 M16 V4A	M16 22/ V4A	5901204	5300 13 2		323	966 M10 G	M10 10,5/ сталь / G	5300137	3402 09 6		357
945 M6 G	M6 9/ сталь / G	5413530	5300 03 7		323	966 M10 G	M10 10,5/ сталь / G	5300137	3402 09 6		395
945 M6 V4A	M6 9/ V4A	5901174	5300 12 0		323	966 M10 G	M10 10,5/ сталь / G	5300137	3402 09 6		444
946 10 FT	1043/ сталь / FT	5414315	5301 10 6		324	966 M10 V4A	M10 10,5/ V4A	5618089	3402 32 2		395
946 10 V4A	1043/ V4A	5901105	5301 18 4		324	966 M10 V4A	M10 10,5/ V4A	5618089	3402 32 2		444
946 3 G	321,5/ сталь / G	5413950	5301 03 3		324	966 M10 VA	M10 10,5/ V2A	5300618	3402 32 0		395
946 3 V4A	321,5/ V4A	5901020	5301 17 0		324	966 M10 VA	M10 10,5/ V2A	5300618	3402 32 0		444
946 4 G	426,5/ сталь / G	5414018	5301 04 1		324						
946 4 V4A	426,5/ V4A	5901068	5301 17 2		324	966 M12 G	M12 13/ сталь / G	5300199	3402 12 6		395
946 5 G	528,5/ сталь / G	5413899	5301 00 9		324	966 M12 G	M12 13/ сталь / G	5300199	3402 12 6		444
946 5 V4A	528,5/ V4A	5901075	5301 17 4		324						
946 6 G	630/ сталь / G	5414070	5301 06 8		324	966 M12 V4A	M12 13/ V4A	5894780	3402 34 5		395
946 6 V4A	630/ V4A	5901082	5301 17 6		324	966 M12 V4A	M12 13/ V4A	5894780	3402 34 5		444
946 8 G	835/ сталь / G	5414193	5301 08 4		324	966 M12 VA	M12 13/ V2A	5300670	3402 33 9		395
946 8 V4A	835/ V4A	5901099	5301 18 0		324	966 M12 VA	M12 13/ V2A	5300670	3402 33 9		444
947 10 F	1042/ TG / F	5414797	5302 10 2		325	966 M4 G	M4 4,3/ сталь / G	5299899	3402 04 5		444
947 10 V4A	1042/ V4A	5901389	5302 18 8		326	966 M6 G	M6 6,4/ сталь / G	5300014	3402 06 1		357
947 3 F	320/ TG / F	5414551	5302 02 1		325	966 M6 G	M6 6,4/ сталь / G	5300014	3402 06 1		444
947 3 V4A	320/ V4A	5901327	5302 17 0		326						
947 5 F	524/ TG / F	5414612	5302 05 6		325	966 M6 V4A	M6 6,4/ V4A	5909415	3402 30 6		444
947 5 V4A	524/ V4A	5901358	5302 17 4		326	966 M6 V4A	M6 6,4/ V2A	5300496	3402 30 4		444
947 6 F	628/ TG / F	5414674	5302 06 4		325						
947 6 V4A	628/ V4A	5901365	5302 17 8		326	966 M8 G	M8 8,4/ сталь / G	5300076	3402 08 8		357
947 8 F	834/ TG / F	5414735	5302 08 0		325	966 M8 G	M8 8,4/ сталь / G	5300076	3402 08 8		444
947 8 V4A	834/ V4A	5901372	5302 18 2		326						
948 TG6	M6 6/ сталь / G	5513315	3453 82 0		437	966 M8 V4A	M8 8,4/ V4A	5909477	3402 31 4		444
						966 M8 VA	M8 8,4/ V2A	5300557	3402 31 2		444
957 10 G	54,4/ сталь / G	5415336	5303 26 5	€/100 м	323	967 M10 G	M10 11/ сталь / G	5300434	3402 22 3		357
957 10 V4A	54,4/ V4A	5900764	5303 19 7		323	967 M10 G	M10 11/ сталь / G	5300434	3402 22 3		395
957 2 G	2,35/ сталь / G	5464273	5303 20 2		323	967 M10 G	M10 11/ сталь / G	5300434	3402 22 3		444
957 2 V4A	2,35/ V4A	5900658	5303 17 9		323	967 M6 G	M6 6,5/ сталь / G	5300311	3402 20 7		357
957 3 G	5,29/ сталь / G	5414971	5303 20 6		323	967 M6 G	M6 6,5/ сталь / G	5300311	3402 20 7		444
957 3 V4A	5,29/ V4A	5900665	5303 18 2		323	967 M8 G	M8 8,5/ сталь / G	5300373	3402 21 5		357
957 4 G	9,41/ сталь / G	5415039	5303 21 4		323	967 M8 G	M8 8,5/ сталь / G	5300373	3402 21 5		444
957 4 V4A	9,41/ V4A	5900696	5303 18 5		323						
957 5 G	14,7/ сталь / G	5415091	5303 22 2		323						
957 5 V4A	14,7/ V4A	5900702	5303 18 8		323	985 M6 25	8,4,3/ сталь / G	5250395	3133 02 8		436
957 6 G	21,1/ сталь / G	5415152	5303 23 0		323	985 M6 35	8,4,3/ сталь / G	5250456	3133 03 6		436
957 6 V4A	21,1/ V4A	5900719	5303 19 1		323	985 M8 35	10,5,2/ сталь / G	5250579	3133 23 0		436
957 8 G	34,8/ сталь / G	5415275	5303 25 7		323						
957 8 V4A	34,8/ V4A	5900726	5303 19 4		323	1015 10 G	102000/ сталь / G	5007753	1009 07 9		307
						1015 11 G	11 1800/ сталь / G	5007814	1009 08 7		307
						1015 12 G	12 1000/ сталь / G	5007876	1009 10 9		307
						1015 13 G	13 1800/ сталь / G	5007937	1009 11 7		307
964 M10 G30 G	M10 10,5/ сталь / G	5868330	3403 16 5	€/100 шт.	395	1015 14 G	14 1200/ сталь / G	5007999	1009 16 8		307
964 M10 G30 G	M10 10,5/ сталь / G	5868330	3403 16 5		444	1015 15 G	15 1200/ сталь / G	5008057	1009 18 4		307
964 M10 G30 V2A	M10 10,5/ V2A	5944393	3403 15 5		396	1015 16 G	16 1200/ сталь / G	5008118	1009 19 2		307
964 M10 G30 V2A	M10 10,5/ V2A	5944393	3403 15 5		445	1015 17 G	17 1200/ сталь / G	5008170	1009 20 6		307
964 M10 G30 V4A	M10 10,5/ V4A	5944454	3403 16 3		396	1015 18 G	18 1200/ сталь / G	5008231	1009 21 4		307
964 M10 G30 V4A	M10 10,5/ V4A	5944454	3403 16 3		445	1015 20 G	20 1200/ сталь / G	5008354	1009 23 0		307
964 M10 G40 V2A	M10 10,5/ V2A	5946298	3403 17 5		396	1015 25 G	25 1000/ сталь / G	5009078	1009 42 7		307
964 M10 G40 V2A	M10 10,5/ V2A	5946298	3403 17 5		445	1015 28 G	28 1000/ сталь / G	5008712	1009 36 2		307
964 M10 G40 V4A	M10 10,5/ V4A	5946304	3403 17 7		396	1015 5 G	53000/ сталь / G	5007456	1009 02 8		307
964 M10 G40 V4A	M10 10,5/ V4A	5946304	3403 17 7		445	1015 6 G	62400/ сталь / G	5007517	1009 03 6		307
964 M4 G15 G	M4 4,3/ сталь / G	5867913	3403 02 5		444	1015 7 G	72000/ сталь / G	5007579	1009 04 4		307
964 M5 G20 G	M5 5,3/ сталь / G	5867975	3403 04 1		444	1015 8 G	82000/ сталь / G	5007630	1009 05 2		307
964 M6 G20 G	M6 6,4/ сталь / G	5868033	3403 07 6		444	1015 9 G	92000/ сталь / G	5007692	1009 06 0		307
964 M6 G25 G	M6 6,4/ сталь / G	5868095	3403 08 4		444						
964 M6 G30 G	M6 6,4/ сталь / G	5868156	3403 09 2		444	1020 11-16 G	M4 x 13 1200/ сталь / G	5125891	1404 16 4		324
964 M8 G20 G	M8 8,4/ сталь / G	5868217	3403 12 2		395	1020 11-16 V4A	M4 x 13 100/ V4A	5901792	1404 16 8		324
964 M8 G20 G	M8 8,4/ сталь / G	5868217	3403 12 2		444	1020 14-18 G	M4 x 13 1000/ сталь / G	5125952	1404 18 0		324
964 M8 G20 V2A	M8 8,4/ V2A	5944348	3403 12 5		396	1020 14-18 V4A	M4 x 13 100/ V4A	5901808	1404 18 4		324
964 M8 G20 V2A	M8 8,4/ V2A	5944348	3403 12 5		445	1020 18-28 G	M4 x 13 600/ сталь / G	5126010	1404 28 8		324
964 M8 G20 V4A	M8 8,4/ V4A	5944409	3403 12 7		396	1020 18-28 V4A	M4 x 13 100/ V4A	5901815	1404 29 2		324
964 M8 G20 V4A	M8 8,4/ V4A	5944409	3403 12 7		445						
964 M8 G25 G	M8 8,4/ сталь / G	5868279	3403 13 0		395	1060 26-45 FT	26-45 M5 x 30/ сталь / FT	5105978	1310 61 5		305
964 M8 G25 G	M8 8,4/ сталь / G	5868279	3403 13 0		444	1060 45-68 FT	45-68 M6 x 35/ сталь / FT	5106036	1310 65 8		305
964 M8 G25 V2A	M8 8,4/ V2A	5944386	3403 13 5		396						
964 M8 G25 V2A	M8 8,4/ V2A	5944386	3403 13 5		445	1101 3.4x100	1003,4/ сталь	5288077	3341 99 2		429
964 M8 G25 V4A	M8 8,4/ V4A	5944447	3403 13 7		396	1101 3.4x50	503,4/ сталь	5287773	3341 49 6		429
964 M8 G25 V4A	M8 8,4/ V4A	5944447	3403 13 7		445	1101 3.4x60	603,4/ сталь	5287834	3341 60 7		429
964 M8 G40 V2A	M8 8,5/ V2A	5946250	3403 14 5		396	1101 3.4x70	703,4/ сталь	5287896	3341 70 4		429
964 M8 G40 V2A	M8 8,5/ V2A	5946250	3403 14 5		445	1101 3.4x80	803,4/ сталь	5287957	3341 80 1		429

01_VBS_Masterkatalog_Länder_2012 / ru / 30/05/2012 (LLExpOrt_01446)

Тип	Размер/описание/матер	GTIN	Арт.-№	Цена	Стр.	Тип	Размер/описание/матер	GTIN	Арт.-№	Цена	Стр.		
1101 3x490	903,4/ сталь	5288015	3341 90 9	€/100 шт.	429	1973 8-28 LGR	8-28 70/ полиамид	5877691	2148 84 6	€/100 шт.	276		
1101 3x40	403/ сталь	5287537	3341 04 6		429								
1101 3x50	503/ сталь	5287599	3341 05 4		429	1974 16-23	16-23 6/ полиамид	5742999	2197 80 4		276		
1101 3x60	603/ сталь	5287650	3341 06 2		429	1974 22-30	22-30 6/ полиамид	5742937	2197 81 2		276		
1101 3x70	703/ сталь	5287711	3341 07 0		429	1974 2X12-25	12-25 6/ полиамид	5742579	2197 86 3		276		
1101 Z 40 G	403/ сталь / G	5288138	3342 04 2		429	1974 2X4-12	4-12 6/ полиамид	5742630	2197 85 5		276		
1101 Z 50 G	503/ сталь / G	5288190	3342 05 0		429								
1101 Z 60 G	603/ сталь / G	5288251	3342 06 9		429	1975 12-15	12-15 / полиамид	5844518	2148 02 1		276		
1101 Z 70 G	703/ сталь / G	5288312	3342 07 7		429	1975 16-19	16-19 / полиамид	5844570	2148 04 8		276		
1101 Z3.4x50 G	503,4/ сталь / G	5288374	3342 50 6		429	1975 19-22	19-22,5 / полиамид	5844631	2148 05 6		276		
1101 Z3.4x60 G	603,4/ сталь / G	5288435	3342 60 3		429								
1101 Z3.4x70 G	703,4/ сталь / G	5288497	3342 70 0		429	1976 12-15	12-15,5 190 N/ полиамид	5863779	2148 50 1		276		
1101 Z3.4x80 G	803,4/ сталь / G	5288558	3342 80 8		429	1976 16-21	16-21,5 500 N/ полиамид	5863830	2148 52 8		276		
							1976 22-28	22,5-28,5 500 N/ полиамид	5863892		2148 53 6	276	
1268 KD FT	/ сталь / FT	6192373	6350 10 0		€/шт.	356	1996 40	3 x 40 прозрачный / PP	5705796		2222 83 3	€/100 шт.	287
1268 KP FT	/ сталь / FT	6192311	6350 05 4			356	1996 50	3,5 x 50 прозрачный / PP	5705734		2222 84 1		287
							1996 60	3,5 x 60 прозрачный / PP	5707837		2222 86 8		287
							1996 70	3,5 x 70 прозрачный / PP	5509837		2222 87 6		287
1268 L 150 FS	35 x 18/ сталь / FS	5038238	1104 24 1		€/100 шт.	354	1996 N 25	253/ сталь / G	5545590		3369 00 3	€/100 м	428
1268 L 150 FS	35 x 18/ сталь / FS	5038238	1104 24 1	365		1996 N 40	403/ сталь / G	5545774	3369 00 5	428			
1268 L 1M FS	35 x 18/ сталь / FS	5694458	1104 49 7	€/100 м	354	1996 N 60	603,5/ сталь / G	5545897	3369 02 1	€/100 м	428		
1268 L 1M FS	35 x 18/ сталь / FS	5694458	1104 49 7		365	1996 0	3,0 - 3,5 прозрачный / PP	5698357	2222 80 9		287		
1268 L 1M VA	35 x 18/ V2A	5627074	1104 49 8		365								
1268 L 200 FS	35 x 18/ сталь / FS	5038290	1104 26 8	€/100 шт.	354	2004 18 LGR	4 2,0 x 18/ PP	5217275	2227 22 3	€/100 м	288		
1268 L 200 FS	35 x 18/ сталь / FS	5038290	1104 26 8		365	2004 18 RW	4 2,0 x 18/ PP	5214878	2225 22 0		289		
					365	2004 25 LGR	4 2,0 x 25/ PP	5217336	2227 23 1		288		
1268 L 2M FS	35 x 18/ сталь / FS	5038771	1104 50 0	€/100 м	354	2004 25 RW	4 2,0 x 25/ PP	5214939	2225 23 9	€/100 м	289		
1268 L 2M FS	35 x 18/ сталь / FS	5038771	1104 50 0		365	2005 18 LGR	5 2,0 x 18/ PP	5217459	2227 34 7		288		
1268 L 2M VA	35 x 18/ V2A	5627081	1104 50 1		365	2005 18 RW	5 2,0 x 18/ PP	5215059	2225 37 9		289		
1268 L 300 FS	35 x 18/ сталь / FS	5038351	1104 28 4	€/100 шт.	354	2005 25 LGR	5 2,0 x 25/ PP	5217398	2227 33 9	€/100 шт.	288		
1268 L 300 FS	35 x 18/ сталь / FS	5038351	1104 28 4		365	2005 25 RW	5 2,0 x 25/ PP	5214991	2225 34 4		289		
					365	2006 18 RW	6 2,0 x 18/ PP	5215110	2225 40 9		289		
1268 L 400 FS	35 x 18/ сталь / FS	5836353	1104 29 2	€/100 м	354	2006 25 LGR	6 2,0 x 25/ PP	5217572	2227 42 8	€/100 м	288		
1268 L 400 FS	35 x 18/ сталь / FS	5836353	1104 29 2		365	2006 25 RW	6 2,0 x 25/ PP	5215172	2225 41 7		289		
1268 L 500 FS	35 x 18/ сталь / FS	5038412	1104 30 6		365	2006 35 LGR	6 2,0 x 35/ PP	5217633	2227 43 6		288		
1268 L 500 FS	35 x 18/ сталь / FS	5038412	1104 30 6	€/100 шт.	354	2006 35 RW	6 2,0 x 35/ PP	5215233	2225 42 5	€/100 шт.	289		
1268 L 600 FS	35 x 18/ сталь / FS	5036678	1104 31 0		365	2007 18 RW	7 2,0 x 18/ PP	5215295	2225 50 6		289		
1268 L 600 FS	35 x 18/ сталь / FS	5036739	1104 31 5		365	2007 25 LGR	7 2,0 x 25/ PP	5217756	2227 51 7		288		
1268 L 700 FS	35 x 18/ сталь / FS	5036739	1104 31 5	€/100 м	354	2007 25 RW	7 2,0 x 25/ PP	5215356	2225 51 4	€/100 м	289		
1268 L 800 FS	35 x 18/ сталь / FS	5036791	1104 32 0		365	2007 25 SW	7 2,0 x 25/ PP	5336372	2232 14 6		289		
1268 L 800 FS	35 x 18/ сталь / FS	5036791	1104 32 0		365	2007 35 LGR	7 2,0 x 35/ PP	5217817	2227 52 5		288		
1268 L 900 FS	35 x 18/ сталь / FS	5036852	1104 32 5	€/100 м	365	2007 35 RW	7 2,0 x 35/ PP	5215417	2225 52 2	€/100 м	289		
1268 L 900 FS	35 x 18/ сталь / FS	5036852	1104 32 5		365	2008 25 LGR	8 2,0 x 25/ PP	5217930	2227 61 4		288		
1268 SK OR	оранжевый 800/ PE	5668114	1124 50 2		355	2008 25 RW	8 2,0 x 25/ PP	5215530	2225 61 1		289		
1268 SK OR	оранжевый 800/ PE	5668114	1124 50 2	€/100 м	365	2008 25 SW	8 2,0 x 25/ PP	5336310	2232 17 0	€/100 м	289		
1268 SL 150 FS	35 x 18/ сталь / FS	5038474	1104 34 9		365	2008 35 LGR	8 2,0 x 35/ PP	5217992	2227 62 2		288		
1268 SL 150 FS	35 x 18/ сталь / FS	5038474	1104 34 9		365	2008 35 RW	8 2,0 x 35/ PP	5215592	2225 63 8		289		
1268 SL 1M FS	35 x 18/ сталь / FS	5052692	1104 44 5	€/100 шт.	355	2008 45 LGR	8 2,0 x 45/ PP	5218050	2227 63 0	€/100 шт.	288		
1268 SL 1M FS	35 x 18/ сталь / FS	5052692	1104 44 5		365	2009 20 RW	9 2,0 x 20/ PP	5215714	2225 70 0		289		
1268 SL 200 FS	35 x 18/ сталь / FS	5038535	1104 35 7		365	2009 25 LGR	9 2,0 x 25/ PP	5218173	2227 71 1		288		
1268 SL 200 FS	35 x 18/ сталь / FS	5038535	1104 35 7	€/100 м	355	2009 25 RW	9 2,0 x 25/ PP	5215776	2225 71 9	€/100 м	289		
1268 SL 2M FS	35 x 18/ сталь / FS	5038719	1104 45 4		365	2009 25 SW	9 2,0 x 25/ PP	5336198	2232 21 9		289		
1268 SL 2M FS	35 x 18/ сталь / FS	5038719	1104 45 4		365	2009 35 LGR	9 2,0 x 35/ PP	5218234	2227 73 8		288		
1268 SL 300 FS	35 x 18/ сталь / FS	5038597	1104 37 3	€/100 шт.	355	2009 35 LGR SP	9 2,0 x 35/ PP	5607694	2227 76 2	€/100 шт.	288		
1268 SL 300 FS	35 x 18/ сталь / FS	5038597	1104 37 3		365	2009 35 RW	9 2,0 x 35/ PP	5215837	2225 72 7		289		
1268 SL 400 FS	35 x 18/ сталь / FS	5052814	1104 39 1		365	2009 45 LGR	9 2,0 x 45/ PP	5218296	2227 74 6		288		
1268 SL 400 FS	35 x 18/ сталь / FS	5052814	1104 39 1	€/100 м	355	2009 45 LGR SP	9 2,0 x 45/ PP	5607878	2227 79 7	€/100 м	288		
1268 SL 500 FS	35 x 18/ сталь / FS	5038658	1104 40 3		365	2010 25 LGR	10 2,0 x 25/ PP	5218357	2227 80 0		288		
1268 SL 500 FS	35 x 18/ сталь / FS	5038658	1104 40 3		365	2010 25 RW	10 2,0 x 25/ PP	5215899	2225 80 8		289		
1268 SL 600 FS	35 x 18/ сталь / FS	5486190	1104 41 1	€/100 шт.	355	2010 25 SW	10 2,0 x 25/ PP	5336136	2232 23 5	€/100 шт.	289		
1268 SL 600 FS	35 x 18/ сталь / FS	5486190	1104 41 1		365	2010 35 LGR	10 2,0 x 35/ PP	5218418	2227 81 9		288		
1268 SL 800 FS	35 x 18/ сталь / FS	5051732	1104 42 7		355	2010 35 RW	10 2,0 x 35/ PP	5215950	2225 81 6		289		
1268 SL 800 FS	35 x 18/ сталь / FS	5051732	1104 42 7	€/100 м	365	2010 45 LGR	10 2,0 x 45/ PP	5218470	2227 82 7	€/100 м	288		
1268 SL 900 FS	35 x 18/ сталь / FS	5052630	1104 43 5		355	2011 25 RW	11 2,0 x 25/ PP	5216070	2225 90 5		289		
1268 SL 900 FS	35 x 18/ сталь / FS	5052630	1104 43 5		365	2011 35 LGR	11 2,0 x 35/ PP	5218593	2227 91 6		288		
1268 SP 3M FT	3000/ сталь / FT	6192557	6350 20 8	€/шт.	356	2011 35 RW	11 2,0 x 35/ PP	5216131	2225 91 3	€/шт.	289		
						356	2011 45 LGR	11 2,0 x 45/ PP	5218654		2227 92 4	288	
1268 W 90 G	/ сталь / G	6192496	6350 15 1		356	2012 25 RW	12 2,0 x 25/ PP	5216254	2226 01 4		289		
				€/100 шт.		2012 35 LGR	12 2,0 x 35/ PP	5218777	2228 02 5		288		
							2012 35 RW	12 2,0 x 35/ PP	5216315	2226 02 2		289	
							2012 35 SW	12 2,0 x 35/ PP	5335955	2232 31 6		289	
1594 22 G	22 6/ сталь / G	5106159	1310 92 5		310	2012 45 LGR	12 2,0 x 45/ PP	5218838	2228 03 3	288			
1973 20-40 LGR	20-40 89/ полиамид	5640035	2148 86 2	€/100 шт.	276	2014 30 RW	14 2,5 x 30/ PP	5216438	2226 10 3	€/100 шт.	289		
1973 3-13 LGR	3-13 52/ полиамид	5947899	2148 80 3		276	2014 40 LGR	14 2,5 x 40/ PP	5218951	2228 11 4		288		

01_VBS_Masterkatalog_Länder_2012 / ru / 30/05/2012 (LLEXP01_01446)

Указатель по типам

Установка GTIN: Код страны 40 Код производителя 1219

Индивидуальный GTIN 5647589

Тип	Размер/описание/матер	GTIN	Арт.-№	Цена	Стр.	Тип	Размер/описание/матер	GTIN	Арт.-№	Цена	Стр.
				€/100 шт.						€/100 шт.	
2014 40 RW	14 2,5 x 40 / PP	5216490	2226 11 1		289	2036 4-7 LGR	4-7 светло-серый / PE	5222972	2259 07 9		384
2014 50 LGR	14 2,5 x 50 / PP	5219019	2228 12 2		288	2037 12-20 LGR	12-20 светло-серый / полиамид	5221418	2250 20 9		281
2016 40 LGR	16 2,5 x 40 / PP	5219132	2228 21 1		288	2037 16-24 LGR	16-24 светло-серый / полиамид	5221470	2250 24 1		281
2016 40 RW	16 2,5 x 40 / PP	5216674	2226 21 9		289	2037 18-30 LGR	18-30 светло-серый / полиамид	5221531	2250 30 6		281
2016 50 LGR	16 2,5 x 50 / PP	5219194	2228 23 8		288	2037 27-43 LGR	27-43 светло-серый / полиамид	5221593	2250 43 8		281
2016 50 RW	16 2,5 x 50 / PP	5216735	2226 22 7		289	2037 3-7 LGR	3-7 светло-серый / полиамид	5221296	2250 07 1		281
2018 40 LGR	18 2,5 x 40 / PP	5219255	2228 30 0		288	2037 6-13 LGR	6-13 светло-серый / полиамид	5221357	2250 13 6		281
2018 40 RW	18 2,5 x 40 / PP	5216797	2226 30 8		289	2047 5-25 LGR	5-25 светло-серый / PS	5221654	2251 25 6		384
2018 50 LGR	18 2,5 x 50 / PP	5219316	2228 31 9		288	2049 4-14 LGR	4-14 M3 x 17 / PS	5222071	2254 01 8		383
2020 40 LGR	20 2,5 x 40 / PP	5219378	2228 40 8		288	2050 5-25 LGR	5-25 M4 x 27 / PS	5222132	2254 02 6		383
2020 40 RW	20 2,5 x 40 / PP	5216919	2226 40 5		289	2051 8-36 LGR	8-36 M4 x 37,5 / PS	5222194	2254 03 4		383
2020 50 LGR	20 2,5 x 50 / PP	5219439	2228 41 6		288	2054 14-48 LGR	14-48 M8 x 55 / полиамид	5222798	2255 01 4		384
2025 18 LGR	2 x 18 4-7 / PP	5219552	2228 61 0		288	2054 14-48 PA	14-48 M8 x 55 / полиамид	5905592	2255 40 5		384
2025 18 RW	2,0 x 18 4-7 / PP	5496519	2228 68 6		288	2055 24-72 LGR	24-72 M8 x 75 / полиамид	5222859	2255 02 2		384
2025 25 LGR	2 x 25 4-7 / PP	5219613	2228 62 9		288	2056 100 FT	90-100 / сталь / FT	5065296	1160 99 0		405
2025 25 RW	2,0 x 25 4-7 / PP	5828556	2228 68 8		288	2056 12 ALU	8-12 / Алюминий	5077299	1183 20 6		406
2026 18 LGR	2 x 18 7-12 / PP	5219675	2228 71 8		288	2056 12 FT	8-12 / сталь / FT	5064459	1160 12 5		405
2026 18 RW	2,0 x 18 7-12 / PP	5496397	2228 42 0		288	2056 12 VA	8-12 / V2A	5063612	1159 51 8		408
2026 25 LGR	2 x 25 7-12 / PP	5219736	2228 72 6		288	2056 16 ALU	12-16 / Алюминий	5077350	1183 21 4		406
2026 25 LGR SP	2 x 25 7-12 / PP	5608110	2228 43 2		288	2056 16 FT	12-16 / сталь / FT	5064510	1160 16 8		405
2026 25 RW	2,0 x 25 7-12 / PP	5496458	2228 42 2		288	2056 16 VA	12-16 / V2A	5063674	1159 52 6		408
2026 35 LGR	2 x 35 7-12 / PP	5219798	2228 73 4		288	2056 2 12 ALU	8-12 / Алюминий	5435495	1183 38 9		407
2026 35 LGR SP	2 x 35 7-12 / PP	5608172	2228 44 0		288	2056 2 12 FT	8-12 / сталь / FT	5065357	1161 12 1		405
2026 45 LGR	2 x 45 7-12 / PP	5608837	2228 75 0		288	2056 2 16 ALU	12-16 / Алюминий	5435556	1183 39 7		407
2027 25 LGR	2 x 25 10-14 / PP	5219859	2228 82 3		288	2056 2 16 FT	12-16 / сталь / FT	5065418	1161 16 4		405
2027 30 LGR	2 x 30 10-14 / PP	5219910	2228 83 1		288	2056 2 22 ALU	16-22 / Алюминий	5435617	1183 40 0		407
2027 40 LGR	2 x 40 10-14 / PP	5219972	2228 85 8		288	2056 2 22 FT	16-22 / сталь / FT	5065470	1161 22 9		405
2028 40 LGR	2 x 40 14-17 / PP	5220039	2228 90 4		288	2056 2 22 VA	16-22 / V2A	5066071	1161 82 2		408
2029 M16 ALU	M16 / алюминий	5932710	2149 85 0		294	2056 2 28 ALU	22-28 / Алюминий	5435679	1183 41 9		407
2029 M25 ALU	M25 / алюминий	5932727	2149 85 8		294	2056 2 28 FT	22-28 / сталь / FT	5065531	1161 28 8		405
2029 M32 ALU	M32 / алюминий	5932734	2149 86 2		294	2056 2 28 VA	22-28 / V2A	5066132	1161 83 0		408
2029 M40 ALU	M40 / алюминий	5932741	2149 86 6		294	2056 2 34 ALU	28-34 / Алюминий	5435730	1183 42 7		407
2029 M50 ALU	M50 / алюминий	5932758	2149 87 0		294	2056 2 34 FT	28-34 / сталь / FT	5065593	1161 34 2		405
2029 M63 ALU	M63 / алюминий	5932765	2149 87 4		294	2056 2 34 VA	28-34 / V2A	5066194	1161 84 9		408
2031 10	10 светло-серый / Полипропилен	5726951	2205 39 8		278	2056 2 40 ALU	34-40 / Алюминий	5435792	1183 43 5		407
2031 20	20 светло-серый / PP	5651635	2205 40 4		278	2056 2 40 FT	34-40 / сталь / FT	5065654	1161 40 7		405
2031 40	40 светло-серый / PP	5651666	2205 41 6		278	2056 2 40 VA	34-40 / V2A	5066255	1161 85 7		408
2031 F 10	10 серый камень / Полипропилен	5726968	2205 40 0		278	2056 2 46 ALU	40-46 / Алюминий	5435853	1183 44 3		407
2031 F 20	20 серый камень / PP	5651659	2205 41 2		278	2056 2 46 FT	40-46 / сталь / FT	5065715	1161 46 6		405
2031 F 40	40 серый камень / PP	5651710	2205 42 3		278	2056 2 46 VA	40-46 / V2A	5066316	1161 86 5		408
2031 M 15 FS	1550 / сталь / FS	5863953	2207 02 8		295	2056 2 52 ALU	46-52 / Алюминий	5435914	1183 45 1		407
2031 M 15 V4A	1550 / V4A	5809456	2207 13 2		295	2056 2 52 FT	46-52 / сталь / FT	5065777	1161 52 0		405
2031 M 15 VA	1550 / V2A	5809395	2207 08 0		295	2056 2 52 VA	46-52 / V2A	5066378	1161 87 3		408
2031 M 30 FS	3025 / сталь / FS	5798798	2207 03 6		295	2056 2 58 ALU	52-58 / Алюминий	5435976	1183 47 8		407
2031 M 30 V4A	3025 / V4A	5809463	2207 14 0		296	2056 2 58 FT	52-58 / сталь / FT	5065838	1161 57 1		405
2031 M 30 VA	3025 / V2A	5809401	2207 08 8		296	2056 2 58 VA	52-58 / V2A	5066439	1161 88 1		408
2031 M 70 FS	7010 / сталь / FS	5022497	2207 06 0		296	2056 2 64 FT	58-64 / сталь / FT	5065890	1161 64 4		405
2031 M 70 V4A	7010 / V4A	5809470	2207 16 4		296	2056 2 64 VA	58-64 / V2A	5066491	1161 90 3		408
2031 M 70 VA	7010 / V2A	5809449	2207 11 2		296	2056 22 ALU	16-22 / Алюминий	5077411	1183 22 2		406
2032	8 светло-серый / полиамид	5211273	2205 01 7		279	2056 22 FT	16-22 / сталь / FT	5064572	1160 22 2		405
2032 AS	8 светло-серый / полиамид	5710028	2205 05 2		279	2056 22 VA	16-22 / V2A	5063735	1159 53 4		408
2032 F	8 серый камень / PBPT	5211099	2204 90 8		279	2056 28 ALU	22-28 / Алюминий	5077473	1183 23 0		406
2032 SD	8 светло-серый / полиамид	5210917	2204 80 0		280	2056 28 FT	22-28 / сталь / FT	5064633	1160 28 1		405
2032 SD SP	8 светло-серый / полиамид	5597490	2204 85 1		280	2056 28 VA	22-28 / V2A	5063797	1159 54 2		408
2032 SP	8 светло-серый / полиамид	5597674	2204 97 5		279	2056 3 12 FT	8-12 / сталь / FT	5066972	1162 12 8		406
2033	16 светло-серый / полиамид	5211334	2205 03 3		279	2056 3 16 FT	12-16 / сталь / FT	5067030	1162 16 0		406
2033 AS	16 светло-серый / полиамид	5710035	2205 05 3		279	2056 3 22 ALU	16-22 / Алюминий	5436218	1183 52 4		407
2033 D 15x3 G	156,4 / сталь / G	5044970	2205 09 7		297	2056 3 22 FT	16-22 / сталь / FT	5067092	1162 22 5		406
2033 D 25x19	светло-серый 2400 / PS	52111457	2205 09 2		280	2056 3 28 ALU	22-28 / Алюминий	5436270	1183 53 2		407
2033 F	16 серый камень / PBPT	52111150	2204 91 6		279	2056 3 28 FT	22-28 / сталь / FT	5067153	1162 28 4		406
2033 M	1625 / V2A	5036616	2204 00 0		297	2056 3 34 ALU	28-34 / Алюминий	5436331	1183 54 0		407
2033 SD	16 светло-серый / полиамид	5210979	2204 81 9		280	2056 3 34 FT	28-34 / сталь / FT	5067214	1162 34 9		406
2033 SD SP	16 светло-серый / полиамид	5597551	2204 87 8		280	2056 3 40 FT	34-40 / сталь / FT	5067276	1162 40 3		406
2033 SP	16 светло-серый / полиамид	5597735	2204 98 3		279	2056 3 46 FT	40-46 / сталь / FT	5067337	1162 46 2		406
2033 STD	16 светло-серый / полиамид	5693253	2204 54 1		280	2056 3 46 FT	40-46 / сталь / FT	5067337	1162 46 2		406
2034	10 светло-серый / полиамид	5211396	2205 04 1		279	2056 34 ALU	28-34 / Алюминий	5077534	1183 24 9		406
2034 AS	10 светло-серый / полиамид	5710042	2205 05 4		280	2056 34 FT	28-34 / сталь / FT	5064695	1160 34 6		405
2034 F	10 серый камень / PBPT	5211211	2204 92 4		279	2056 34 VA	28-34 / V2A	5063858	1159 55 0		408
2034 M	1050 / V2A	5210672	2204 01 0		297	2056 40 ALU	34-40 / Алюминий	5077596	1183 25 7		406
2034 SP	10 светло-серый / полиамид	5597797	2204 99 1		279	2056 40 FT	34-40 / сталь / FT	5064756	1160 40 0		405
2036 10-15 LGR	10-15 светло-серый / PE	5223092	2259 14 1		384	2056 40 VA	34-40 / V2A	5063919	1159 56 9		408
2036 18-23 LGR	18-23 светло-серый / PE	5223214	2259 23 0		384	2056 46 ALU	40-46 / Алюминий	5077657	1183 26 5		406
2036 22-28 LGR	22-28 светло-серый / PE	5223276	2259 28 1		384	2056 46 FT	40-46 / сталь / FT	5064817	1160 45 1		405
						2056 46 VA	40-46 / V2A	5063971	1159 57 7		408
						2056 52 ALU	46-52 / Алюминий	5077718	1183 27 3		406
						2056 52 FT	46-52 / сталь / FT	5064879	1160 52 4		405
						2056 52 VA	46-52 / V2A	5064039	1159 58 5		408
						2056 58 ALU	52-58 / Алюминий	5077770	1183 28 1		406
						2056 58 FT	52-58 / сталь / FT	5064930	1160 58 3		405

01_VBS_Masterkatalog_Länder_2012 / ru / 30/05/2012 (LLEXPOT_01446)

Тип	Размер/описание/матер	GTIN	Арт.-№	Цена	Стр.	Тип	Размер/описание/матер	GTIN	Арт.-№	Цена	Стр.
				€/100 шт.						€/100 шт.	
2056 58 VA	52-58 / V2A	5064091	1159 59 3		408	2056F 34 FT	28-34 / сталь / FT	5070870	1169 34 3		416
2056 64 ALU	58-64 / Алюминий	5077831	1183 30 3		406	2056F 34 VA	28-34 / V2A	5078135	1185 04 7		417
2056 64 FT	58-64 / сталь / FT	5064992	1160 64 8		405	2056F 40 ALU	34-40 / Алюминий	5440536	1184 76 8		417
2056 64 VA	58-64 / V2A	5064152	1159 60 7		408	2056F 40 FT	34-40 / сталь / FT	5070931	1169 40 8		416
2056 70 ALU	64-70 / Алюминий	5435310	1183 31 1		406	2056F 40 VA	34-40 / V2A	5078197	1185 05 5		417
2056 70 FT	64-70 / сталь / FT	5065050	1160 70 2		405	2056F 46 FT	40-46 / сталь / FT	5070993	1169 46 7		416
2056 70 VA	64-70 / V2A	5064213	1159 61 5		408	2056F 46 VA	40-46 / V2A	5078258	1185 06 3		417
2056 76 ALU	70-76 / Алюминий	5435372	1183 33 8		406	2056F 46ALU	40-46 / Алюминий	5440598	1184 77 6		417
2056 76 FT	70-76 / сталь / FT	5065111	1160 76 1		405	2056F 52 FT	46-52 / сталь / FT	5071051	1169 52 1		416
2056 76 VA	70-76 / V2A	5064275	1159 62 3		408	2056F 52 VA	46-52 / V2A	5078319	1185 07 1		417
2056 82 FT	76-82 / сталь / FT	5065173	1160 82 6		405	2056F 58 FT	52-58 / сталь / FT	5071112	1169 58 0		416
2056 90 FT	82-90 / сталь / FT	5065234	1160 90 7		405	2056F 58 VA	52-58 / V2A	5078371	1185 09 8		417
2056 B 35 FT	35 x 50 35 / сталь / FT	5081258	1194 05 4			2056F 64 FT	58-64 / сталь / FT	5071174	1169 64 5		416
2056 B 40 FT	40 x 100 40 / сталь / FT	5081197	1194 04 6			2056F 64 VA	58-64 / V2A	5078432	1185 10 1		417
2056 B 80 FT	80 x 100 80 / сталь / FT	5081319	1194 08 9			2056F 70 FT	64-70 / сталь / FT	5071235	1169 69 6		416
2056 B 80 VA	80 x 100 80 / V2A	5476771	1194 37 2			2056F 76 FT	70-76 / сталь / FT	5071297	1169 76 9		416
2056 BE FT	/ сталь / FT	5072492	1174 05 3		411	2056F 82 FT	76-82 / сталь / FT	5071358	1169 82 3		416
2056 E 31 FT	28-31 / сталь / FT	5500353	1174 60 6		421	2056F 90 FT	82-90 / сталь / FT	5071419	1169 90 4		416
2056 E 37 FT	34-37 / сталь / FT	5500414	1174 61 4		421	2056F M 12 FT	8-12 / сталь / FT	5495192	1156 80 2		418
2056 E 44 FT	40-44 / сталь / FT	5500476	1174 63 0		421	2056F M 16 FT	12-16 / сталь / FT	5495253	1156 81 0		418
2056 M 100 FT	90-100 / сталь / FT	5063551	1156 16 0		409	2056F M 22 FT	16-22 / сталь / FT	5495314	1156 82 9		418
2056 M 12 FT	8-12 / сталь / FT	5062714	1156 00 4		409	2056F M 28 FT	22-28 / сталь / FT	5495376	1156 83 7		418
2056 M 12 VA	8-12 / V2A	5668190	1159 71 2		410	2056N 12 ALU	8-12 / Алюминий	5436515	1183 60 5		403
2056 M 16 FT	12-16 / сталь / FT	5062776	1156 01 2		409	2056N 12 FT	8-12 / сталь / FT	5067399	1163 12 4		402
2056 M 16 VA	12-16 / V2A	5668206	1159 71 6		410	2056N 12 VA	8-12 / V2A	5069256	1166 01 8		403
2056 M 22 FT	16-22 / сталь / FT	5062837	1156 02 0		409	2056N 16 ALU	12-16 / Алюминий	5436577	1183 61 3		403
2056 M 22 VA	16-22 / V2A	5668213	1159 72 2		410	2056N 16 FT	12-16 / сталь / FT	5067450	1163 16 7		402
2056 M 28 FT	22-28 / сталь / FT	5062899	1156 03 9		409	2056N 16 VA	12-16 / V2A	5069317	1166 02 6		403
2056 M 28 VA	22-28 / V2A	5668220	1159 72 8		410	2056N 2 12 FT	8-12 / сталь / FT	5068297	1164 12 0		402
2056 M 34 FT	28-34 / сталь / FT	5062950	1156 04 7		409	2056N 2 16 FT	12-16 / сталь / FT	5068358	1164 16 3		402
2056 M 34 VA	28-34 / V2A	5668268	1159 73 4		410	2056N 2 22 FT	16-22 / сталь / FT	5068419	1164 22 8		402
2056 M 40 FT	34-40 / сталь / FT	5063018	1156 05 5		409	2056N 2 28 FT	22-28 / сталь / FT	5068471	1164 28 7		402
2056 M 40 VA	34-40 / V2A	5668275	1159 74 0		410	2056N 2 34 FT	28-34 / сталь / FT	5068532	1164 34 1		402
2056 M 46 FT	40-46 / сталь / FT	5063070	1156 06 3		409	2056N 2 40 FT	34-40 / сталь / FT	5068594	1164 40 6		402
2056 M 46 VA	40-46 / V2A	5668282	1159 74 6		410	2056N 2 46 FT	40-46 / сталь / FT	5068655	1164 46 5		402
2056 M 52 FT	46-52 / сталь / FT	5063131	1156 07 1		409	2056N 2 52 FT	46-52 / сталь / FT	5068716	1164 51 1		402
2056 M 52 VA	46-52 / V2A	5668299	1159 75 2		410	2056N 2 58 FT	52-58 / сталь / FT	5068778	1164 58 9		402
2056 M 58 FT	52-58 / сталь / FT	5063193	1156 09 8		409	2056N 22 ALU	16-22 / Алюминий	5436638	1183 62 1		403
2056 M 58 VA	52-58 / V2A	5668305	1159 75 8		410	2056N 22 FT	16-22 / сталь / FT	5067511	1163 22 1		402
2056 M 64 FT	58-64 / сталь / FT	5063254	1156 10 1		409	2056N 22 VA	16-22 / V2A	5069379	1166 03 4		403
2056 M 64 VA	58-64 / V2A	5668312	1159 76 4		410	2056N 28 ALU	22-28 / Алюминий	5436690	1183 64 8		403
2056 M 70 FT	64-70 / сталь / FT	5063315	1156 12 8		409	2056N 28 FT	22-28 / сталь / FT	5067573	1163 28 0		402
2056 M 70 VA	64-70 / V2A	5668329	1159 77 0		410	2056N 28 VA	22-28 / V2A	5069430	1166 04 2		403
2056 M 76 FT	70-76 / сталь / FT	5063377	1156 13 6		409	2056N 34 ALU	28-34 / Алюминий	5436751	1183 65 6		403
2056 M 76 VA	70-76 / V2A	5668336	1159 77 6		410	2056N 34 FT	28-34 / сталь / FT	5067634	1163 34 5		402
2056 M 82 FT	76-82 / сталь / FT	5063438	1156 14 4		409	2056N 34 VA	28-34 / V2A	5069492	1166 05 0		403
2056 M 90 FT	82-90 / сталь / FT	5063490	1156 15 2		409	2056N 40 ALU	34-40 / Алюминий	5436812	1183 66 4		403
2056 M2 12 FT	8-12 / сталь / FT	5494836	1156 17 9		409	2056N 40 FT	34-40 / сталь / FT	5067696	1163 39 6		402
2056 M2 12 VA	8-12 / V2A	5668343	1161 91 2		411	2056N 40 VA	34-40 / V2A	5069553	1166 06 9		403
2056 M2 16 FT	12-16 / сталь / FT	5494898	1156 18 7		409	2056N 46 ALU	40-46 / Алюминий	5436874	1183 67 2		403
2056 M2 16 VA	12-16 / V2A	5668381	1161 91 6		411	2056N 46 FT	40-46 / сталь / FT	5067757	1163 46 9		402
2056 M2 22 FT	16-22 / сталь / FT	5494959	1156 19 5		409	2056N 46 VA	40-46 / V2A	5069614	1166 07 7		403
2056 M2 22 VA	16-22 / V2A	5668398	1161 92 2		411	2056N 52 ALU	46-52 / Алюминий	5436935	1183 68 0		403
2056 M2 28 FT	22-28 / сталь / FT	5958703	1156 20 9		409	2056N 52 FT	46-52 / сталь / FT	5067818	1163 52 3		402
2056 M2 28 VA	22-28 / V2A	5668404	1161 92 8		411	2056N 52 VA	46-52 / V2A	5069676	1166 08 5		403
2056 M2 34 VA	28-34 / V2A	5668442	1161 93 4		411	2056N 58 FT	52-58 / сталь / FT	5067870	1163 58 2		402
2056 M2 40 VA	34-40 / V2A	5668459	1161 94 0		411	2056N 58 VA	52-58 / V2A	5069737	1166 09 3		403
2056 M2 46 VA	40-46 / V2A	5668466	1161 94 6		411	2056N 58ALU	52-58 / Алюминий	5436997	1183 69 9		403
2056 M2 52 VA	46-52 / V2A	5668503	1161 95 2		411	2056N 64 FT	58-64 / сталь / FT	5067931	1163 64 7		402
2056 M2 58 VA	52-58 / V2A	5668510	1161 95 8		411	2056N 64 VA	58-64 / V2A	5069799	1166 10 7		403
2056 M2 64 VA	58-64 / V2A	5668527	1161 96 4		411	2056N 70 FT	64-70 / сталь / FT	5067993	1163 70 1		402
2056 M3 12 FT	8-12 / сталь / FT	5958765	1156 24 1		410	2056N M 12 FT	8-12 / сталь / FT	5060857	1155 40 7		404
2056 M3 16 FT	12-16 / сталь / FT	5958826	1156 26 8		410	2056N M 16 FT	12-16 / сталь / FT	5060918	1155 41 5		404
2056 M3 22 FT	16-22 / сталь / FT	5958888	1156 27 6		410	2056N M 22 FT	16-22 / сталь / FT	5060970	1155 42 3		404
2056 M3 28 FT	22-28 / сталь / FT	5958949	1156 28 4		410	2056N M 28 FT	22-28 / сталь / FT	5061038	1155 43 1		404
2056F 12 ALU	8-12 / Алюминий	5440239	1184 70 9		417	2056N M 34 FT	28-34 / сталь / FT	5061090	1155 45 8		404
2056F 12 FT	8-12 / сталь / FT	5070634	1169 12 2		416	2056N M 40 FT	34-40 / сталь / FT	5061151	1155 46 6		404
2056F 12 VA	8-12 / V2A	5077893	1185 00 4		417	2056N M 46 FT	40-46 / сталь / FT	5061212	1155 47 4		404
2056F 16 ALU	12-16 / Алюминий	5440291	1184 71 7		417	2056N M 52 FT	46-52 / сталь / FT	5061274	1155 48 2		404
2056F 16 FT	12-16 / сталь / FT	5070696	1169 16 5		416	2056N M 58 FT	52-58 / сталь / FT	5061335	1155 49 0		404
2056F 16 VA	12-16 / V2A	5077954	1185 01 2		417	2056N SAS 12 VA	8-12 / V2A	5432432	1167 01 4		404
2056F 2 12 FT	8-12 / сталь / FT	5071532	1170 12 0		416	2056N SAS 16 VA	12-16 / V2A	5432494	1167 02 2		404
2056F 2 16 FT	12-16 / сталь / FT	5071594	1170 16 3		416	2056N SAS 22 VA	16-22 / V2A	5432555	1167 03 0		404
2056F 2 22 FT	16-22 / сталь / FT	5071655	1170 22 8		416	2056N SAS 28 VA	22-28 / V2A	5432616	1167 04 9		404
2056F 2 28 FT	22-28 / сталь / FT	5071716	1170 28 7		416	2056N SAS 8 VA	4-8 / V2A	5432371	1167 00 6		404
2056F 2 34 FT	28-34 / сталь / FT	5071778	1170 34 1		416	2056R M 22 FS	16-22 / сталь / FS	5236597	1158 41 0		421
2056F 2 40 FT	34-40 / сталь / FT	5071839	1170 40 6		416	2056R M 28 FS	22-28 / сталь / FS	5236603	1158 41 4		421
2056F 2 46 FT	40-46 / сталь / FT	5071891	1170 46 5		416	2056R M 34 FS	28-34 / сталь / FS	5236610	1158 41 8		421
2056F 2 52 FT	46-52 / сталь / FT	5071952	1170 51 1		416	2056R M 40 FS	34-40 / сталь / FS	5236627	1158 42 2		421
2056F 22 ALU	16-22 / Алюминий	5440352	1184 72 5		417	2056RS M 16 FT	12-16 / сталь / FT	5358411	1158 30 5		421
2056F 22 FT	16-22 / сталь / FT	5070757	1169 21 1		416	2056RS M 22 FT	16-22 / сталь / FT	5358428	1158 30 9		421
2056F 22 VA	16-22 / V2A	5078012	1185 02 0		417	2056RS M 28 FT	22-28 / сталь / FT	5358435	1158 31 3		421
2056F 28 ALU	22-28 / Алюминий	5440413	1184 73 3		417	2056RS M 34 FT	28-34 / сталь / FT	5358442	1158 31 7		421
2056F 28 FT	22-28 / сталь / FT	5070818	1169 28 9		416	2056RS M 40 FT	34-40 / сталь / FT	5358473	1158 32 1		421
2056F 28 VA	22-28 / V2A	5078074	1185 03 9		417	2056RS M 46 FT	40-46 / сталь / FT	5358480	1158 32 5		421
2056F 34 ALU	28-34 / Алюминий	5440475	1184 74 1		417	2056RS M 52 FT	46-52 / сталь / FT	5358497	1158 32 9		421

01_VBS_Masterkatalog_Länder_2012 / ru / 30/05/2012 (LLEXP01446)

Указатель по типам

Установка GTIN: Код страны 40 Код производителя 1219

Индивидуальный GTIN 5647589

Тип	Размер/описание/матер	GTIN	Арт.-№	Цена	Стр.	Тип	Размер/описание/матер	GTIN	Арт.-№	Цена	Стр.
				€/100 шт.						€/100 шт.	
2056RS M 58 FT	52-58 / сталь / FT	5358503	1158 33 3		421	2056U-E44 FT	40-44 / сталь / FT	5072676	1174 57 6		422
2056RS M 64 FT	58-64 / сталь / FT	5358534	1158 33 7		421	2056W 12 ALU	8-12 / Алюминий	5437710	1184 00 8		420
2056U 100 FT	90-100 / сталь / FT	5073574	1175 99 8		412	2056W 12 FT	8-12 / сталь / FT	5075431	1180 12 6		419
2056U 12 ALU	8-12 / Алюминий	5439035	1184 40 7		414	2056W 16 ALU	12-16 / Алюминий	5437772	1184 01 6		420
2056U 12 FT	8-12 / сталь / FT	5072737	1175 12 2		412	2056W 16 FT	12-16 / сталь / FT	5075493	1180 16 9		419
2056U 12 VA	8-12 / V2A	5074595	1178 50 4		413	2056W 2 12 FT	8-12 / сталь / FT	5076339	1181 12 2		419
2056U 16 ALU	12-16 / Алюминий	5439097	1184 41 5		414	2056W 2 16 FT	12-16 / сталь / FT	5076391	1181 16 5		419
2056U 16 FT	12-16 / сталь / FT	5072799	1175 16 5		412	2056W 2 22 FT	16-22 / сталь / FT	5076452	1181 21 1		419
2056U 16 VA	12-16 / V2A	5074656	1178 51 2		413	2056W 2 28 FT	22-28 / сталь / FT	5076513	1181 28 9		419
2056U 2 12 FT	8-12 / сталь / FT	5073635	1176 12 9		412	2056W 2 34 FT	28-34 / сталь / FT	5076575	1181 34 3		419
2056U 2 16 FT	12-16 / сталь / FT	5073697	1176 16 1		412	2056W 2 40 FT	34-40 / сталь / FT	5076636	1181 40 8		419
2056U 2 22 FT	16-22 / сталь / FT	5073758	1176 22 6		412	2056W 2 46 FT	40-46 / сталь / FT	5076698	1181 46 7		419
2056U 2 28 FT	22-28 / сталь / FT	5073819	1176 28 5		412	2056W 2 52 FT	46-52 / сталь / FT	5076759	1181 52 1		419
2056U 2 34 FT	28-34 / сталь / FT	5073871	1176 33 1		412	2056W 2 58 FT	52-58 / сталь / FT	5076810	1181 58 0		419
2056U 2 40 FT	34-40 / сталь / FT	5073932	1176 40 4		412	2056W 22 ALU	16-22 / Алюминий	5446354	1184 02 4		420
2056U 2 46 FT	40-46 / сталь / FT	5073994	1176 46 3		412	2056W 22 FT	16-22 / сталь / FT	5075554	1180 22 3		419
2056U 2 52 FT	46-52 / сталь / FT	5074052	1176 52 8		412	2056W 22 VA	16-22 / V2A	5079392	1185 43 8		420
2056U 2 58 FT	52-58 / сталь / FT	5074113	1176 58 7		412	2056W 28 ALU	22-28 / Алюминий	5437833	1184 03 2		420
2056U 22 ALU	16-22 / Алюминий	5439158	1184 42 3		414	2056W 28 FT	22-28 / сталь / FT	5075615	1180 28 2		419
2056U 22 FT	16-22 / сталь / FT	5072850	1175 21 1		412	2056W 28 VA	22-28 / V2A	5079453	1185 44 6		420
2056U 22 VA	16-22 / V2A	5074717	1178 52 0		413	2056W 34 ALU	28-34 / Алюминий	5437895	1184 04 0		420
2056U 28 ALU	22-28 / Алюминий	5439219	1184 43 1		414	2056W 34 FT	28-34 / сталь / FT	5075677	1180 34 7		419
2056U 28 FT	22-28 / сталь / FT	5072911	1175 28 9		412	2056W 34 VA	28-34 / V2A	5079514	1185 45 4		420
2056U 28 VA	22-28 / V2A	5074779	1178 53 9		413	2056W 40 ALU	34-40 / Алюминий	5437956	1184 05 9		420
2056U 3 12 FT	8-12 / сталь / FT	5074175	1177 12 5		413	2056W 40 FT	34-40 / сталь / FT	5075738	1180 40 1		419
2056U 3 16 FT	12-16 / сталь / FT	5074236	1177 16 8		413	2056W 40 VA	34-40 / V2A	5079576	1185 46 2		420
2056U 3 22 FT	16-22 / сталь / FT	5074298	1177 22 2		413	2056W 46 ALU	40-46 / Алюминий	5438014	1184 06 7		420
2056U 3 28 FT	22-28 / сталь / FT	5074359	1177 28 1		413	2056W 46 FT	40-46 / сталь / FT	5075790	1180 46 0		419
2056U 3 34 FT	28-34 / сталь / FT	5074410	1177 34 6		413	2056W 46 VA	40-46 / V2A	5079637	1185 47 0		420
2056U 3 40 FT	34-40 / сталь / FT	5074472	1177 40 0		413	2056W 52 ALU	46-52 / Алюминий	5438076	1184 07 5		420
2056U 3 46 FT	40-46 / сталь / FT	5074533	1177 45 1		413	2056W 52 FT	46-52 / сталь / FT	5075851	1180 52 5		419
2056U 34 ALU	28-34 / Алюминий	5439271	1184 45 8		414	2056W 52 VA	46-52 / V2A	5079699	1185 48 9		420
2056U 34 FT	28-34 / сталь / FT	5072973	1175 34 3		412	2056W 58 ALU	52-58 / Алюминий	5438137	1184 08 3		420
2056U 34 VA	28-34 / V2A	5074830	1178 54 7		413	2056W 58 FT	52-58 / сталь / FT	5075912	1180 58 4		419
2056U 40 ALU	34-40 / Алюминий	5439332	1184 46 6		414	2056W 58 VA	52-58 / V2A	5079750	1185 49 7		420
2056U 40 FT	34-40 / сталь / FT	5073031	1175 40 8		412	2056W 64 ALU	58-64 / Алюминий	5438199	1184 09 1		420
2056U 40 VA	34-40 / V2A	5074892	1178 55 5		413	2056W 64 FT	58-64 / сталь / FT	5075974	1180 64 9		419
2056U 46 ALU	40-46 / Алюминий	5439394	1184 47 4		414	2056W 70 FT	64-70 / сталь / FT	5076032	1180 68 1		419
2056U 46 FT	40-46 / сталь / FT	5073093	1175 46 7		412	2056W 76 FT	70-76 / сталь / FT	5076094	1180 76 2		419
2056U 46 VA	40-46 / V2A	5074953	1178 56 3		413	2056W 82 FT	76-82 / сталь / FT	5076155	1180 82 7		419
2056U 52 ALU	46-52 / Алюминий	5439455	1184 48 2		414	2056W 90 FT	82-90 / сталь / FT	5076216	1180 90 8		419
2056U 52 FT	46-52 / сталь / FT	5073154	1175 52 1		412						
2056U 52 VA	46-52 / V2A	5075011	1178 57 1		413	2057 M16 FT	/ сталь / FT	5033073	1193 70 8		411
2056U 58 ALU	52-58 / Алюминий	5439516	1184 49 0		414	2057 M20 FT	/ сталь / FT	5033134	1193 71 6		411
2056U 58 FT	52-58 / сталь / FT	5073215	1175 58 0		412	2057 M25 FT	/ сталь / FT	5033196	1193 72 4		411
2056U 58 VA	52-58 / V2A	5075073	1178 59 8		413	2057 M32 FT	/ сталь / FT	5033257	1193 73 2		411
2056U 64 ALU	58-64 / Алюминий	5439578	1184 50 4		414	2057 M40 FT	/ сталь / FT	5033318	1193 74 0		411
2056U 64 FT	58-64 / сталь / FT	5073277	1175 64 5		412	2057 M50 FT	/ сталь / FT	5033370	1193 75 9		411
2056U 64 VA	58-64 / V2A	5075134	1178 60 1		413	2057 M63 FT	/ сталь / FT	5033431	1193 76 7		411
2056U 70 ALU	64-70 / Алюминий	5439752	1184 53 9		414						
2056U 70 FT	64-70 / сталь / FT	5073338	1175 69 6		412	2058 12 LGR	8-12 34/ PP	5081371	1195 12 3		423
2056U 70 VA	64-70 / V2A	5075196	1178 62 8		413	2058 16 LGR	12-16 34/ PP	5081432	1195 16 6		423
2056U 76 ALU	70-76 / Алюминий	5439639	1184 51 2		414	2058 2 12 LGR	8-12 34/ PP	5082576	1196 11 1		424
2056U 76 FT	70-76 / сталь / FT	5073390	1175 76 9		412	2058 2 16 LGR	12-16 34/ PP	5082637	1196 16 2		424
2056U 76 VA	70-76 / V2A	5075257	1178 63 6		413	2058 2 22 LGR	16-22 34/ PP	5082699	1196 22 7		424
2056U 82 FT	76-82 / сталь / FT	5073451	1175 82 3		412	2058 2 28 LGR	22-28 34/ PP	5082750	1196 28 6		424
2056U 90 FT	82-90 / сталь / FT	5073512	1175 90 4		412	2058 2 34 LGR	28-34 34/ PP	5082811	1196 34 0		424
2056U M 12 FT	8-12 / сталь / FT	5498254	1158 00 7		414	2058 2 40 LGR	34-40 34/ PP	5082873	1196 40 5		424
2056U M 12 V4A	8-12 / V4A	5912255	1158 20 7		415	2058 2 46 LGR	40-46 40/ PP	5082934	1196 46 4		424
2056U M 16 FT	12-16 / сталь / FT	5498315	1158 01 5		414	2058 2 52 LGR	46-52 40/ PP	5082996	1196 52 9		424
2056U M 16 V4A	12-16 / V4A	5912262	1158 21 1		415	2058 2 58 LGR	52-58 40/ PP	5083054	1196 58 8		424
2056U M 22 FT	16-22 / сталь / FT	5498377	1158 02 3		414	2058 22 LGR	16-22 34/ PP	5081494	1195 22 0		423
2056U M 22 V4A	16-22 / V4A	5912279	1158 21 5		415	2058 28 LGR	22-28 34/ PP	5081555	1195 27 1		423
2056U M 28 FT	22-28 / сталь / FT	5498438	1158 03 1		414	2058 34 LGR	28-34 40/ PP	5081616	1195 34 4		423
2056U M 28 V4A	22-28 / V4A	5912286	1158 21 9		415	2058 40 LGR	34-40 40/ PP	5081678	1195 40 9		423
2056U M 34 FT	28-34 / сталь / FT	5498490	1158 05 8		414	2058 46 LGR	40-46 40/ PP	5081739	1195 46 8		423
2056U M 34 V4A	28-34 / V4A	5912293	1158 22 3		415	2058 52 LGR	46-52 40/ PP	5081791	1195 52 2		423
2056U M 40 FT	34-40 / сталь / FT	5498551	1158 06 6		414	2058 58 LGR	52-58 40/ PP	5081852	1195 58 1		423
2056U M 40 V4A	34-40 / V4A	5912309	1158 22 7		415	2058 64 LGR	58-64 40/ PP	5081913	1195 64 6		423
2056U M 46 FT	40-46 / сталь / FT	5498612	1158 07 4		414	2058 70 LGR	64-70 40/ PP	5081975	1195 70 4		423
2056U M 46 V4A	40-46 / V4A	5912316	1158 23 1		415	2058 M2 12 FT	8-12 35/ сталь / FT	5441434	1199 70 6		424
2056U M 52 FT	46-52 / сталь / FT	5498674	1158 08 2		414	2058 M2 16 FT	12-16 35/ сталь / FT	5441496	1199 71 4		424
2056U M 52 V4A	46-52 / V4A	5912323	1158 23 5		415	2058 M2 22 FT	16-22 35/ сталь / FT	5441557	1199 72 2		424
2056U M 58 FT	52-58 / сталь / FT	5498735	1158 09 0		414	2058 M2 22 V2A	16-22 35/ V2A	5847649	1196 59 7		424
2056U M 58 V4A	52-58 / V4A	5912330	1158 23 9		415	2058 M2 28 FT	22-28 35/ сталь / FT	5441618	1199 73 0		424
2056U M 64 FT	58-64 / сталь / FT	5498797	1158 10 4		414	2058 M2 28 V2A	22-28 35/ V2A	5847656	1196 59 9		424
2056U M 64 V4A	58-64 / V4A	5912347	1158 24 3		415	2058 M2 34 FT	28-34 35/ сталь / FT	5441670	1199 74 9		424
2056U M 70 FT	64-70 / сталь / FT	5498858	1158 11 2		414	2058 M2 34 V2A	28-34 35/ V2A	5847663	1196 60 1		424
2056U M 70 V4A	64-70 / V4A	5912354	1158 24 7		415	2058 M2 40 FT	34-40 35/ сталь / FT	5441731	1199 75 7		424
2056U M 76 FT	70-76 / сталь / FT	5498919	1158 12 0		414	2058 M2 40 V2A	34-40 35/ V2A	5847670	1196 60 3		424
2056U M 76 V4A	70-76 / V4A	5912361	1158 25 1		415	2058FW 100 LGR	90-100 40/ PP	5083955	1197 99 1		423
2056U-E28 FT	25-28 / сталь / FT	5451211	1174 50 9		422	2058FW 12 LGR	8-12 34/ PP	5083115	1197 12 6		423
2056U-E31 FT	28-31 / сталь / FT	5072553	1174 54 1		422	2058FW 16 LGR	12-16 34/ PP	5083177	1197 16 9		423
2056U-E34 FT	31-34 / сталь / FT	5451273	1174 51 7		422	2058FW 22 LGR	16-22 34/ PP	5083238	1197 22 3		423
2056U-E37 FT	34-37 / сталь / FT	5072614	1174 56 8		422	2058FW 28 LGR	22-28 34/ PP	5083290	1197 28 2		423
2056U-E40 FT	37-40 / сталь / FT	5451334	1174 52 5		422	2058FW 34 LGR	28-34 34/ PP	5083351	1197 34 7		423

01_VBS_Masterkatalog_Länder_2012 / ru / 30/05/2012 (LLExpOrL01446)

Тип	Размер/описание/матер	GTIN	Арт.-№	Цена	Стр.	Тип	Размер/описание/матер	GTIN	Арт.-№	Цена	Стр.	
2058FW 40 LGR	34-40 34/ PP	5083412	1197 40 1	€/100 шт.	423	2068 L 700 FT	35 x 18/ сталь / FT	5059356	1119 68 1	€/100 шт.	364	
2058FW 46 LGR	40-46 40/ PP	5083474	1197 46 0		423	2068 L 800 FT	35 x 18/ сталь / FT	5059295	1119 67 8		364	
2058FW 52 LGR	46-52 40/ PP	5083535	1197 52 5		423							
2058FW 58 LGR	52-58 40/ PP	5083597	1197 58 4		423							
2058FW 64 LGR	58-64 40/ PP	5083658	1197 64 9		423	2069 15 1.5 GTP	1,5/ сталь / GTP	5044833	1115 42 1		€/100 м	397
2058FW 70 LGR	64-70 40/ PP	5083719	1197 70 3		423	2069 15 1.5 GTP L	1,5/ сталь / GTP	5044895	1115 45 6			397
2058FW 76 LGR	70-76 40/ PP	5083771	1197 76 2		423	2069 15 2.2 GTP	2,25/ сталь / GTP	5045076	1115 55 3			397
2058FW 82 LGR	76-82 40/ PP	5083832	1197 82 7		423	2069 15 2.2 GTP L	2,25/ сталь / GTP	5045199	1115 59 6			397
2058FW 90 LGR	82-90 40/ PP	5083894	1197 90 8		423	2069 1M FS	1/ сталь / FS	5045557	1115 67 7			397
2058FW M 12 FT	8-12 35/ сталь / FT	5442035	1199 84 6		423	2069 1M GTP	1/ сталь / GTP	5045618	1115 68 5			397
2058FW M 12 V2A	8-12 35/ V2A	5514091	1197 13 4		423	2069 2M BK	1/ сталь	5045250	1115 61 8			397
2058FW M 16 FT	12-16 35/ сталь / FT	5442097	1199 85 4		423	2069 2M FS	1/ сталь / FS	5045311	1115 62 6			397
2058FW M 16 V2A	12-16 35/ V2A	5514152	1197 17 7		423	2069 2M GTP	1/ сталь / GTP	5045434	1115 65 0			397
2058FW M 22 FT	16-22 35/ сталь / FT	5442158	1199 86 2		423	2069 2M GTP L	1/ сталь / GTP	5045496	1115 66 9			397
2058FW M 22 V2A	16-22 35/ V2A	5514213	1197 23 1		423	2069 3M BK	1/ сталь	5871453	1115 85 5		397	
2058FW M 28 FT	22-28 35/ сталь / FT	5442219	1199 87 0		423	2069 L 2M FS	1/ сталь / FS	5045977	1115 80 4		397	
2058FW M 28 V2A	22-28 35/ V2A	5514275	1197 29 0		423						€/100 шт.	
2058FW M 34 FT	28-34 35/ сталь / FT	5442271	1199 88 9		423	2069 T100 GTP	118/ сталь / GTP	5440994	1115 38 2			173
2058FW M 34 V2A	28-34 35/ V2A	5514336	1197 35 5		423	2069 T160 GTP	157/ сталь / GTP	5441007	1115 38 4			173
2058FW M 40 FT	34-40 35/ сталь / FT	5442332	1199 89 7		423	2069 T250 GTP	206/ сталь / GTP	5441038	1115 38 6			173
2058FW M 40 V2A	34-40 35/ V2A	5860297	1197 42 8	423	2069 T350 GTP	245/ сталь / GTP	5441045	1115 38 8	173			
2058FW M 46 FT	40-46 35/ сталь / FT	5442394	1199 90 0	423	2069 T60 GTP	89/ сталь / GTP	5440987	1115 38 0	173			
2058FW M 46 V2A	40-46 35/ V2A	5844334	1197 47 9	423								
2058FW M 52 FT	46-52 35/ сталь / FT	5442455	1199 91 9	423	2070 M6 G	12-20 M5 x 14/ сталь / G	5120735	1380 02 8	303			
2058FW M 52 V2A	46-52 35/ V2A	5821892	1197 53 3	423								
2058FW M 58 FT	52-58 35/ сталь / FT	5442516	1199 92 7	423	2071 M6 G	20-30 M5 x 20/ сталь / G	5120858	1380 22 2	303			
2058FW M 58 V2A	52-58 35/ V2A	5847632	1197 59 2	423								
2058FW M 64 FT	58-64 35/ сталь / FT	5442578	1199 93 5	423	2072 M6 G	30-44 M5 x 22/ сталь / G	5120971	1380 42 7	303			
2058FW M 64 V2A	58-64 35/ V2A	5865995	1197 60 6	423								
2058FW M 70 FT	64-70 35/ сталь / FT	5442639	1199 94 3	423	2073 M6 G	44-60 M6 x 25/ сталь / G	5121152	1380 72 9	303			
2058FW M 8 V2A	4-8 35/ V2A	5514039	1197 09 6	423								
				€/100 м								
2059 2M FS	14 x 7,5/ сталь / FS	5037873	1103 12 1		360	2078 M10 1M G	M10 10/ сталь / G	5253396	3141 20 9	436		
2060 2M AB BK	20 x 8/ сталь	5039617	1106 02 3		360	2078 M10 1M V2A	M10 10/ V2A	5023579	3141 31 2	436		
2060 2M AB FS	20 x 8/ сталь / FS	5039730	1106 12 0		360	2078 M10 2M G	M10 10/ сталь / G	5123583	3141 14 0	436		
2060 2M FS	20 x 8/ сталь / FS	5039433	1105 12 4		360	2078 M10 3M G	M10 10/ сталь / G	5895152	3141 23 3	436		
2060 2M VA	20 x 8/ V2A	5627098	1105 12 5		361	2078 M12 1M G	M12 12/ сталь / G	5253457	3141 30 6	436		
2060 L 2M FS	20 x 8/ сталь / FS	5040095	1106 62 7		360	2078 M12 1M V2A	M12 12/ V2A	5594437	3141 31 4	436		
2060 L 2M VA	20 x 8/ V2A	5627104	1106 62 8		360	2078 M12 2M G	M12 12/ сталь / G	5123644	3141 14 4	436		
					361	2078 M6 1M G	M6 6/ C / G	5253211	3141 04 7	436		
					360	2078 M8 1M G	M8 8/ сталь / G	5253334	3141 12 8	436		
					360	2078 M8 1M V2A	M8 8/ V2A	5023456	3141 31 0	436		
					361	2078 M8 2M G	M8 8/ сталь / G	5119982	3141 13 6	436		
					361	2078 M8 3M G	M8 8/ сталь / G	5374671	3141 13 8	436		
2061 2M FS	25 x 10/ сталь / FS	5040453	1107 12 7		361	2081 K M6	M6 1,6/ сталь / G	5305958	3460 06 1	438		
2061 L 2M FS	25 x 10/ сталь / FS	5040811	1108 12 3		361	2081 M6 G	M6 1,35/ сталь / G	5306078	3460 16 9	437		
2062 2M BK	27 x 12,5/ сталь	5041412	1109 01 4		362							
2062 2M FT	27 x 12,5/ сталь / FT	5041474	1109 02 2		362	2083 M6 G	M6 4,5/ сталь / G	5306498	3462 06 4	438		
2062 L 2M FT	27 x 12,5/ сталь / FT	5041894	1109 52 9		361	2083 M8 G	M8 5,5/ сталь / G	5306559	3462 08 0	438		
2063 2M BK	35 x 18/ сталь	5043157	1112 02 3		363	2084 K M6	M6 1,15/ Zn / G	5307150	3463 06 0	439		
2063 2M FS	35 x 18/ сталь / FS	5043270	1112 12 0		363	2084 M6 G	M6 1,15/ Zn / G	5307211	3463 56 7	438		
2063 2M FT	35 x 18/ сталь / FT	5043393	1112 22 8	363	2084 M8 G	M8 1,15/ Zn / G	5307273	3463 58 3	438			
2063 2M VA	35 x 18/ V2A	5627111	1110 00 5	363								
2063 L 2M FS	35 x 18/ сталь / FS	5632597	1112 70 8	363	2085 M6 G	M6 1,1/ Zn / G	5307334	3464 06 7	439			
2063 L 2M FT	35 x 18/ сталь / FT	5632535	1112 75 9	363	2085 M8 G	M8 1,1/ Zn / G	5307396	3464 08 3	439			
2063 L 2M VA	35 x 18/ V2A	5627128	1112 70 9	363								
2064 GTP 2M	1,5/ сталь / GTP	5044291	1115 05 7	398					€/100 м			
2064 GTPL 2M	1,5/ сталь / GTP	5044352	1115 06 5	398	2100 FT	46 x 24/ сталь / FT	5047773	1120 20 4		366		
				€/100 шт.								
2065 N M4 G	M4/ сталь / G	5051497	1133 02 0		377	2110 FT	56 x 30/ сталь / FT	5048732	1121 22 7	366		
				€/100 м								
2066 2M F	25 x 12/ сталь / F	5046516	1117 02 5		361	2392	светло-серый / PA/GF	6027132	6024 00 9	199		
2066 2M FS	25 x 12/ сталь / FS	5046578	1117 03 3	361								
2066 2M VA	25 x 12/ V2A	5046639	1117 06 8	361	2393 UP	светло-серый / полиамид	6027439	6024 10 6	199			
2068 2M BK	35 x 18/ сталь	5046936	1118 02 1	364					€/100 шт.			
2068 2M FS	35 x 18/ сталь / FS	5047179	1118 22 6	364	2900 M6 13-16 G	13,5-16 / сталь / G	5121336	1383 09 4		303		
2068 2M FT	35 x 18/ сталь / FT	5047056	1118 12 9	364	2900 M6 16-19 G	16,5-19 / сталь / G	5121398	1383 11 6		303		
2068 L 1M FT	35 x 18/ сталь / FT	5053958	1119 67 2	364	2900 M6 18-21 G	18-21 / сталь / G	5121459	1383 13 2		303		
				364	2900 M6 19-23 G	19-23 / сталь / G	5121510	1383 16 7		303		
				364	2900 M6 24-29 G	24-29 / сталь / G	5121572	1383 21 3		303		
2068 L 2M FS	35 x 18/ сталь / FS	5864318	1119 64 8	364	2900 M6 30-34 G	33-38 / сталь / G	5121633	1383 29 9		303		
2068 L 2M FT	35 x 18/ сталь / FT	5047599	1119 65 6	364	2900 M6 33-38 G	30-34 / сталь / G	5569176	1383 31 0		303		
2068 L 2M FT SO	35 x 18/ сталь / FT	5204138	1119 67 0	364	2900 M6 39-42 G	39-42 / сталь / G	5569237	1383 41 8		303		
2068 L 2M VA	35 x 18/ V2A	5047650	1119 70 2	364	2900 M6 43-48 G	43-48 / сталь / G	5121695	1383 36 1		303		
				364	2900 M6 49-55 G	49-55 / сталь / G	5121756	1383 42 6	303			
2068 L 300 FT	35 x 18/ сталь / FT	5060611	1119 69 3	364	2900 M6 54-60 G	54-60 / сталь / G	5121817	1383 48 5	303			
2068 L 400 FT	35 x 18/ сталь / FT	5060376	1119 69 0	364	2900 M6 61-64 G	61-64 / сталь / G	5569299	1383 50 7	303			
2068 L 500 FT	35 x 18/ сталь / FT	5060253	1119 68 7	364	2900WM10 139FTSO	130-140 / сталь / FT	5544937	1388 42 8	305			
2068 L 600 FT	35 x 18/ сталь / FT	5059417	1119 68 4	364	2900WM10 21.5 FT	19-21,5 / сталь / FT	5124450	1388 03 7	305			
				€/100 м								
2068 L 6M VA	35 x 18/ V2A	5047711	1119 72 9		364	2900WM10 27 FT	24,5-27 / сталь / FT	5124511	1388 05 3	305		
					2900WM10 33.5 FT	30,5-33,5 / сталь / FT	5124573	1388 06 1	305			

01_VBS_Masterkatalog_Länder_2012 / ru / 30/05/2012 (LLEXP01446)

Указатель по типам

Установка GTIN: Код страны 40 Код производителя 1219

Индивидуальный GTIN 5647589

Тип	Размер/описание/матер	GTIN	Арт.-№	Цена	Стр.	Тип	Размер/описание/матер	GTIN	Арт.-№	Цена	Стр.
				€/100 шт.						€/100 шт.	
2900WM10 48.5 FT	45,5-48,5 / сталь / FT	5124696	1388 11 8		305	2955 M32 SW	M32 черный / PP	5616450	2149 57 1		272
2900WM10 60 FT	56-60 / сталь / FT	5124757	1388 13 4		305	2955 M40	M40 светло-серый / PP	5584292	2149 02 8		272
2900WM10 75 FTSO	71,5-75,5 / сталь / FT	5544814	1388 37 1		305	2955 M40 SW	M40 черный / PP	5616511	2149 57 5		272
2900WM10 88 FTSO	83-88 / сталь / FT	5544876	1388 39 8		305	2955 M50	M50 светло-серый / PP	5588191	2149 03 4		272
2900WM6 13.5 FT	12,5-13,5 / сталь / FT	5122838	1385 00 3		304	2955 M50 SW	M50 черный / PP	5616993	2149 57 9		272
2900WM6 17 FT	16-17 / сталь / FT	5122890	1385 01 1		304	2955 M63	M63 светло-серый / PP	5588252	2149 04 0		272
2900WM6 21.5 FT	19,21,5 / сталь / FT	5122951	1385 03 8		304	2955 M63 SW	M63 черный / PP	5617051	2149 58 3		272
2900WM6 27 FT	24,5-27 / сталь / FT	5123019	1385 05 4		304						
2900WM6 33.5 FT	30,5-33,5 / сталь / FT	5123071	1385 06 2		304	2957 M16	M16 светло-серый / ABS/ASA	5931911	2149 70 1		273
2900WM6 42.5 FT	39,5-42,5 / сталь / FT	5123132	1385 08 9		304	2957 M19-20 M19-20	светло-серый / ABS/ASA	5931928	2149 71 0		273
2900WM6 48.5 FT	45,5-48,5 / сталь / FT	5123194	1385 11 9		304						
2900WM6 54 FT	51-54 / сталь / FT	5123255	1385 12 7		304						
2900WM6 60 FT	56-60 / сталь / FT	5123316	1385 13 5		304	2960 11 M6 LGR	9-11 светло-серый / PS	5196990	2130 11 4		284
2900WM8 17 FT	16-17 / сталь / FT	5123675	1387 01 4		304	2960 12 M6 LGR	12-13 светло-серый / PS	5197058	2130 12 2		284
2900WM8 21.5 FT	19,21,5 / сталь / FT	5123736	1387 03 0		304	2960 15 M6 LGR	15-17 светло-серый / PS	5197119	2130 15 7		284
2900WM8 27 FT	24,5-27 / сталь / FT	5123798	1387 05 7		304	2960 18 M6 LGR	16,5-18 светло-серый / PS	5197171	2130 18 1		284
2900WM8 33.5 FT	30,5-33,5 / сталь / FT	5123859	1387 06 5		304	2960 22 M6 LGR	20,5-22 светло-серый / PS	5197232	2130 21 1		284
2900WM8 42.5 FT	39,5-42,5 / сталь / FT	5123910	1387 08 1		304	2960 25 M6 LGR	22,5-25 светло-серый / PS	5197294	2130 25 4		284
2900WM8 48.5 FT	45,5-48,5 / сталь / FT	5123972	1387 11 1		304	2960 28 M6 LGR	25,5-28 светло-серый / PS	5197355	2130 28 9		284
2900WM8 60 FT	56-60 / сталь / FT	5124030	1387 13 8		304	2960 35 M6 LGR	31,5-35 светло-серый / PS	5197416	2130 35 1		284
2900WM8 75.5 FT	71,5-75,5 / сталь / FT	5124092	1387 15 4		304	2960 40 M6 LGR	36,5-40 светло-серый / PS	5197478	2130 40 8		284
2900WM8 88 FT	83-88 / сталь / FT	5124153	1387 17 0		304	2960 43 M6 LGR	40,5-43 светло-серый / PS	5197539	2130 43 2		284
				€/шт.		2960 47 M6 LGR	45,5-47 светло-серый / PS	5197591	2130 47 5		284
						2960 54 M6 LGR	50,5-54 светло-серый / PS	5197652	2130 54 8		284
2953 B M16 LGR	светло-серый / ПВХ	5510130	2153 86 4		341	2962 10 LGR	светло-серый / PP	5199090	2140 10 1		285
2953 B M16 RW	белоснежный / ПВХ	5538998	2153 98 0		341	2962 12 LGR	светло-серый / PP	5199151	2140 12 8		285
2953 B M20 LGR	светло-серый / ПВХ	5469452	2153 86 6		341	2962 15 LGR	светло-серый / PP	5199212	2140 15 2		285
2953 B M20 RW	белоснежный / ПВХ	5539056	2153 98 2		341	2962 18 LGR	светло-серый / PP	5199274	2140 18 7		285
2953 B M25 LGR	светло-серый / ПВХ	5510192	2153 86 8		341	2962 22 LGR	светло-серый / PP	5199335	2140 23 3		285
2953 B M25 RW	белоснежный / ПВХ	5539117	2153 98 4		341	2962 28 LGR	светло-серый / PP	5199397	2140 28 4		285
2953 B M32 LGR	светло-серый / ПВХ	5510253	2153 87 0		341	2962 2X10	светло-серый / PP	5199694	2140 60 8		285
2953 B M32 RW	белоснежный / ПВХ	5539179	2153 98 6		341	2962 2x15	светло-серый / PP	5199878	2140 65 9		285
2953 M M16 LGR	светло-серый / ПВХ	5509950	2153 82 9		341	2962 2x16	светло-серый / PP	5199939	2140 68 3		285
2953 M M16 RW	белоснежный / ПВХ	5538752	2153 97 1		341	2962 2x22	светло-серый / PP	5199991	2140 72 1		285
2953 M M20 LGR	светло-серый / ПВХ	5469391	2153 83 1		341	2962 35 LGR	светло-серый / PP	5199458	2140 35 7		285
2953 M M20 RW	белоснежный / ПВХ	5538813	2153 97 3		341	2962 42 LGR	светло-серый / PP	5199519	2140 41 1		285
2953 M M25 LGR	светло-серый / ПВХ	5510017	2153 83 3		341	2962 6 LGR	светло-серый / PP	5198970	2140 06 3		285
2953 M M25 RW	белоснежный / ПВХ	5538875	2153 97 5		341	2962 8 LGR	светло-серый / PP	5199038	2140 07 1		285
2953 M M32 LGR	светло-серый / ПВХ	5510079	2153 83 5		341						
2953 M M32 RW	белоснежный / ПВХ	5538936	2153 97 7		341						
				€/100 м		2985 GR		5230113	2357 05 4	€/100 м	305
2953 M16 LGR	светло-серый / ПВХ	5028093	2153 90 4		341						
2953 M16 RW	белоснежный / ПВХ	5538578	2153 96 0		341						
2953 M20 LGR	светло-серый / ПВХ	5027799	2153 91 2		341	2989 M6 G	M6 1,5/ сталь / G	5306191	3460 76 2	€/100 шт.	438
2953 M20 RW	белоснежный / ПВХ	5538639	2153 96 3		341	2989 M8 G	M8 1,5/ сталь / G	5306252	3460 78 9		438
2953 M25 LGR	светло-серый / ПВХ	5025214	2153 92 0		341						
2953 M25 RW	белоснежный / ПВХ	5531739	2153 96 6		341	2990 M6 G	M6 3,5/ сталь / G	5306979	3462 86 2		438
2953 M32 LGR	светло-серый / ПВХ	5025153	2153 93 9		341	2990 M8 G	M8 3,5/ сталь / G	5307037	3462 88 9		438
2953 M32 RW	белоснежный / ПВХ	5538691	2153 96 9		341						
				€/шт.		3015 12 LGR	6-12 M4 x 22 / PS	5206897	2157 12 8		284
2953 T M16 LGR	светло-серый / ПВХ	5510314	2153 87 2		342	3015 17 LGR	10-17 M4 x 25 / PS	5206958	2157 17 9		284
2953 T M16 RW	белоснежный / ПВХ	5539230	2153 99 2		342	3015 24 LGR	17-24 M4 x 30 / PS	5207016	2157 24 1		284
2953 T M20 LGR	светло-серый / ПВХ	5469575	2153 87 4		342	3015 34 LGR	24-34 M5 x 35 / PS	5207078	2157 34 9		284
2953 T M20 RW	белоснежный / ПВХ	5539292	2153 99 4		342						
2953 T M25 LGR	светло-серый / ПВХ	5510376	2153 87 6		342	3019 M6 LGR	6-12 M4 x 22 / PS	5207139	2158 12 4		285
2953 T M25 RW	белоснежный / ПВХ	5539599	2153 99 6		342						
2953 T M32 LGR	светло-серый / ПВХ	5510437	2153 87 8		342	3020 LGR	10-17 M4 x 25 / PS	5207191	2158 17 5		285
2953 T M32 RW	белоснежный / ПВХ	5539650	2153 99 8		342						
				€/100 шт.		3021 LGR	17-24 M4 x 30 / PS	5207252	2158 24 8		285
2954 M16 LGR	светло-серый / ПВХ	5482895	2154 50 1		342						
2954 M20 LGR	светло-серый / ПВХ	5483014	2154 52 8		342	3022 LGR	24-34 M5 x 35 / PS	5207313	2158 34 5		285
2954 M25 LGR	светло-серый / ПВХ	5483076	2154 53 6		342						
2954 M32 LGR	светло-серый / ПВХ	5483137	2154 54 4		342	3030 2	7-11 светло-серый / PS	5213017	2213 11 7		287
				€/100 шт.		3040 2	6-16 светло-серый / PS	5195610	2107 01 5		282
2955 F M16 RW	M16 белоснежный / PP	5585671	2149 35 1		273	3040 3	6-16 светло-серый / PS	5195795	2109 01 8		282
2955 F M16 STGR	M16 серый камень / PP	5584353	2149 30 3		273	3040 LGR	6-16 светло-серый / PS	5195436	2105 01 2		282
2955 F M20 RW	M20 белоснежный / PP	5586036	2149 35 7		273						
2955 F M20 STGR	M20 серый камень / PP	5585251	2149 30 9		273	3041 2	16-24 светло-серый / PS	5195672	2107 03 1		282
2955 F M25 RW	M25 белоснежный / PP	5586159	2149 36 3		273	3041 LGR	16-24 светло-серый / PS	5195498	2105 03 9		282
2955 F M25 STGR	M25 серый камень / PP	5585312	2149 31 5		273						
2955 F M32 RW	M32 белоснежный / PP	5586395	2149 36 9		273	3042 LGR	24-34 светло-серый / PS	5195559	2105 05 5		282
2955 F M32 STGR	M32 серый камень / PP	5585435	2149 32 1		273						
2955 F M40 RW	M40 белоснежный / PP	5586456	2149 37 5		273	3050 2 6-16	6-16 светло-серый / PS	5196211	2115 01 8		281
2955 F M40 STGR	M40 серый камень / PP	5585497	2149 32 7		273	3050 2 6-16	6-16 светло-серый / PS	5196211	2115 01 8		282
2955 F M50 RW	M50 белоснежный / PP	5587835	2149 38 1		273	3050 LGR	6-16 светло-серый / PS	5195252	2101 01 7		281
2955 F M50 STGR	M50 серый камень / PP	5585558	2149 33 3		273						
2955 F M63 STGR	M63 серый камень / PP	5585619	2149 33 9		273	3051 LGR	14-24 светло-серый / PS	5195313	2101 03 3		281
2955 M16	M16 светло-серый / PP	5583219	2149 00 4		272						
2955 M16 SW	M16 черный / PP	5616276	2149 55 9		272	3052 LGR	24-34 светло-серый / PS	5195375	2101 06 8		281
2955 M20	M20 светло-серый / PP	5583936	2149 01 0		272						
2955 M20 SW	M20 черный / PP	5616337	2149 56 3		272	3079 LGR	5-14 M5 x 14 / PS	5196570	2124 14 9		283
2955 M25	M25 светло-серый / PP	5583998	2149 01 6		272						
2955 M25 SW	M25 черный / PP	5616399	2149 56 7		272	3080 2 LGR	6-17 M6 x 18 / PS	5196877	2124 49 1		283
2955 M32	M32 светло-серый / PP	5584056	2149 02 2		272	3080 LGR	6-17 M6 x 18 / PS	5196631	2124 17 3		283

01_VBS_Masterkatalog_Länder_2012 / ru / 30/05/2012 (LLEXPOT_01446)

Тип	Размер/описание/матер	GTIN	Арт.-№	Цена	Стр.	Тип	Размер/описание/матер	GTIN	Арт.-№	Цена	Стр.
				€/100 шт.						€/100 шт.	
3081 LGR	15-25 М8 x23 / PS	5196693	2124 25 4		283	4758Т 4.0x20	204 / сталь / GGP	5552437	3198 03 2		440
						4758Т 4.0x25	254 / сталь / GGP	5555438	3198 03 4		440
3082 LGR	24-34 М8 x23 / PS	5196754	2124 34 3		283	4758Т 4.0x30	304 / сталь / GGP	5555551	3198 03 6		440
						4758Т 4.0x35	354 / сталь / GGP	5557111	3198 03 8		440
3083 LGR	32-45 М8 x40 / UF	5196815	2124 45 9		283	4758Т 4.0x40	404 / сталь / GGP	5557418	3198 04 0		440
						4758Т 4.0x45	454 / сталь / GGP	5558132	3198 04 2		440
3100 М6 G	М6/8 / сталь / G	5250272	3131 06 8		436	4758Т 4.0x50	504 / сталь / GGP	5558378	3198 04 4		440
3100 М8 G	М8/10 / сталь / G	5250333	3131 08 4		436	4758Т 4.5x30	304,5 / сталь / GGP	5558491	3198 05 4		440
						4758Т 4.5x35	354,5 / сталь / GGP	5558972	3198 05 6		440
4014 G	М4 / сталь / G	5052579	1137 22 0		377	4758Т 4.5x40	404,5 / сталь / GGP	5559030	3198 05 8		440
4014 N G	М4 / сталь / G	5052517	1137 21 2		377	4758Т 4.5x45	454,5 / сталь / GGP	5560296	3198 06 0		440
4014 N.M.S. G	М4 / сталь / G	5052395	1137 01 8		377	4758Т 4.5x50	504,5 / сталь / GGP	5560357	3198 06 2		440
						4758Т 5.0x30	305 / сталь / GGP	5628750	3198 07 3		440
4021 К 6-13	6-13 4-9 / сталь / FS	5224419	2307 61 8		325	4758Т 5.0x35	355 / сталь / GGP	5628873	3198 07 5		440
4021 К 6-13 V4A	6-13 4-9 / V4A	5901853	2307 62 2		325	4758Т 5.0x40	405 / сталь / GGP	5628996	3198 07 7		440
4021 К 9-16	9-16 4-9 / сталь / FS	5224471	2307 63 4		325	4758Т 5.0x45	455 / сталь / GGP	5785835	3198 07 9		440
4021 К 9-16 V4A	9-16 4-9 / V4A	5901860	2307 63 8		325	4758Т 5.0x50	505 / сталь / GGP	5785897	3198 08 1		440
4024 16-23	16-23 5-10 / PS	5224358	2305 23 2		325	4759 3.5x25	253,5 / сталь / GGP	5271932	3192 11 3		440
4024 9-16	9-16 3-8 / PS	5224297	2305 15 1		325	4759 3.5x30	303,5 / сталь / GGP	5271994	3192 12 1		440
						4759 3.5x35	353,5 / сталь / GGP	5272052	3192 14 8		440
4028	2-4 светло-серый / PP	5213130	2215 04 7		287	4759 3.5x40	403,5 / сталь / GGP	5272113	3192 15 6		440
						4759 3.5x45	453,5 / сталь / GGP	5272175	3192 16 4		440
4029	4-7 светло-серый / PP	5213192	2215 07 1		287	4759 3.5x50	503,5 / сталь / GGP	5272236	3192 17 2		440
						4759 4.0x25	254 / сталь / GGP	5272298	3192 21 0		440
4030	7-11 светло-серый / PP	5213253	2215 10 1		287	4759 4.0x30	304 / сталь / GGP	5272359	3192 22 9		440
						4759 4.0x35	354 / сталь / GGP	5272410	3192 23 7		440
4031 10-14	10-14 светло-серый / PP	5213314	2215 14 4		287	4759 4.0x40	404 / сталь / GGP	5272472	3192 24 5		440
4031 14-17	14-17 светло-серый / PP	5213376	2215 17 9		287	4759 4.0x45	454 / сталь / GGP	5272533	3192 25 3		440
						4759 4.0x50	504 / сталь / GGP	5272595	3192 26 1		440
4032	16-20 светло-серый / PP	5213437	2215 20 9		287	4759 4.5x30	304,5 / сталь / GGP	5272717	3192 33 4		440
						4759 4.5x35	354,5 / сталь / GGP	5272779	3192 34 2		440
4039	2-7 / PP	5213550	2215 30 6		288	4759 4.5x40	404,5 / сталь / GGP	5272830	3192 35 0		440
4039 SP	2-7 / PP	5599777	2214 87 3		288	4759 4.5x45	454,5 / сталь / GGP	5272892	3192 36 9		440
						4759 4.5x50	504,5 / сталь / GGP	5272953	3192 37 7		440
4040	27-12 / PP	5213611	2215 31 4		288	4759 5.0x30	305 / сталь / GGP	5273011	3192 41 5		440
4040 SP	27-12 / PP	5599838	2214 88 1		288	4759 5.0x35	355 / сталь / GGP	5273073	3192 42 3		440
						4759 5.0x40	405 / сталь / GGP	5273134	3192 43 1		440
4041	210-14 / PP	5213796	2215 34 9		288	4759 5.0x45	455 / сталь / GGP	5273196	3192 45 8		440
						4759 5.0x50	505 / сталь / GGP	5273257	3192 46 6		440
4042	214-17 / PP	5213673	2215 32 2		288	4759 6.0x40	406 / сталь / GGP	5682578	3192 62 8		440
						4759 6.0x50	506 / сталь / GGP	5682516	3192 63 6		440
4043	217-21 / PP	5213734	2215 33 0		288	4759 6.0x60	606 / сталь / GGP	5682455	3192 64 4		440
						4759Т 3.0x15	153 / сталь / GGP	5797593	3198 19 3		441
4044	221-25 / PP	5213857	2215 35 7		288	4759Т 3.0x25	253 / сталь / GGP	5797777	3198 19 7		441
						4759Т 3.0x30	303 / сталь / GGP	5797951	3198 19 9		441
						4759Т 3.5x15	153,5 / сталь / GGP	5560470	3198 21 9		441
4758 3.5x15	153,5 / сталь / GGP	5274759	3195 00 7		439	4759Т 3.5x20	203,5 / сталь / GGP	5560531	3198 22 1		441
4758 3.5x20	203,5 / сталь / GGP	5274810	3195 01 5		439	4759Т 3.5x25	253,5 / сталь / GGP	5561132	3198 22 3		441
4758 3.5x25	253,5 / сталь / GGP	5274872	3195 02 3		439	4759Т 3.5x30	303,5 / сталь / GGP	5561378	3198 22 5		441
4758 3.5x30	303,5 / сталь / GGP	5274933	3195 03 1		439	4759Т 3.5x35	353,5 / сталь / GGP	5561439	3198 22 7		441
4758 3.5x35	353,5 / сталь / GGP	5274995	3195 05 8		439	4759Т 3.5x40	403,5 / сталь / GGP	5561552	3198 22 9		441
4758 3.5x40	403,5 / сталь / GGP	5275053	3195 06 6		439	4759Т 3.5x50	503,5 / сталь / GGP	5561972	3198 23 1		441
4758 3.5x45	453,5 / сталь / GGP	5275114	3195 07 4		439	4759Т 4.0x15	154 / сталь / GGP	5785958	3198 23 7		441
4758 3.5x50	503,5 / сталь / GGP	5275176	3195 08 2		439	4759Т 4.0x20	204 / сталь / GGP	5562511	3198 23 9		441
4758 4.0x15	154 / сталь / GGP	5275237	3195 20 1		439	4759Т 4.0x25	254 / сталь / GGP	5562573	3198 24 1		441
4758 4.0x20	204 / сталь / GGP	5275299	3195 22 8		439	4759Т 4.0x30	304 / сталь / GGP	5563112	3198 24 3		441
4758 4.0x25	254 / сталь / GGP	5275350	3195 23 6		439	4759Т 4.0x35	354 / сталь / GGP	5786016	3198 24 5		441
4758 4.0x30	304 / сталь / GGP	5275411	3195 24 4		439	4759Т 4.0x40	404 / сталь / GGP	5786078	3198 24 7		441
4758 4.0x35	354 / сталь / GGP	5275473	3195 25 2		439	4759Т 4.0x45	454 / сталь / GGP	5787457	3198 24 9		441
4758 4.0x40	404 / сталь / GGP	5275534	3195 26 0		439	4759Т 4.0x50	504 / сталь / GGP	5787877	3198 25 1		441
4758 4.0x45	454 / сталь / GGP	5275596	3195 27 9		439	4759Т 4.5x30	304,5 / сталь / GGP	5790037	3198 26 0		441
4758 4.0x50	504 / сталь / GGP	5275657	3195 28 7		439	4759Т 4.5x35	354,5 / сталь / GGP	5791232	3198 26 2		441
4758 4.5x25	254,5 / сталь / GGP	5275718	3195 42 2		439	4759Т 4.5x40	404,5 / сталь / GGP	5791294	3198 26 4		441
4758 4.5x30	304,5 / сталь / GGP	5275770	3195 43 0		439	4759Т 4.5x45	454,5 / сталь / GGP	5791539	3198 26 6		441
4758 4.5x35	354,5 / сталь / GGP	5275831	3195 44 9		439	4759Т 4.5x50	504,5 / сталь / GGP	5791713	3198 26 8		441
4758 4.5x40	404,5 / сталь / GGP	5275893	3195 45 7		439	4759Т 5.0x30	305 / сталь / GGP	5792192	3198 27 6		441
4758 4.5x45	454,5 / сталь / GGP	5275954	3195 46 5		439	4759Т 5.0x35	355 / сталь / GGP	5792253	3198 27 8		441
4758 4.5x50	504,5 / сталь / GGP	5276012	3195 47 3		439	4759Т 5.0x40	405 / сталь / GGP	5792437	3198 28 0		441
4758 5.0x30	305 / сталь / GGP	5276074	3195 63 5		439	4759Т 5.0x45	455 / сталь / GGP	5792499	3198 28 2		441
4758 5.0x35	355 / сталь / GGP	5276135	3195 64 3		439	4759Т 5.0x50	505 / сталь / GGP	5792550	3198 28 4		441
4758 5.0x40	405 / сталь / GGP	5276197	3195 65 1		439						
4758 5.0x45	455 / сталь / GGP	5276258	3195 67 8		439						
4758 5.0x50	505 / сталь / GGP	5276319	3195 68 6		439	5015 М5 OS G	М5 / сталь / G	5053118	1141 05 8		377
4758 5.0x60	605 / сталь / GGP	5321019	3195 69 4		439	5015 М6 OS G	М6 / сталь / G	5053170	1141 06 6		377
4758 6.0x30	306 / сталь / GGP	5682875	3195 91 0		439	5015 М6 OS VA	М6 / V2A	5053231	1141 10 4		377
4758 6.0x40	406 / сталь / GGP	5682813	3195 92 9		439						
4758 6.0x50	506 / сталь / GGP	5682752	3195 93 7		439	5016 М5 OS G	М5 / сталь / G	5053293	1142 05 4		378
4758 6.0x60	606 / сталь / GGP	5682691	3195 94 5		439	5016 М6 OS G	М6 / сталь / G	5053354	1142 06 2		378
4758Т 3.5x15	153,5 / сталь / GGP	5552017	3198 01 6		440						
4758Т 3.5x20	203,5 / сталь / GGP	5552079	3198 01 8		440	5017 М10 OS VA	М10 / V4A	5086017	1143 12 7		378
4758Т 3.5x25	253,5 / сталь / GGP	5552130	3198 02 0		440	5017 М6 OS G	М6 / сталь / G	5053415	1143 06 9		378
4758Т 3.5x30	303,5 / сталь / GGP	5552192	3198 02 2		440	5017 М6 OS VA	М6 / V4A	5119920	1143 12 3		378
4758Т 3.5x35	353,5 / сталь / GGP	5552253	3198 02 4		440	5017 М8 OS VA	М8 / V4A	5085980	1143 12 5		378
4758Т 3.5x40	403,5 / сталь / GGP	5552314	3198 02 6		440						
4758Т 4.0x15	154 / сталь / GGP	5552376	3198 03 0		440	5019 М10 OS G	М10 / 10 / сталь / G	5053835	1144 13 8		357

01_VBS_Masterkatalog_Länder_2012 / ru / 30/05/20

Указатель по типам

Установка GTIN: Код страны 40 Код производителя 1219

Индивидуальный GTIN 5647589

Тип	Размер/описание/матер	GTIN	Арт.-№	Цена	Стр.	Тип	Размер/описание/матер	GTIN	Арт.-№	Цена	Стр.
5019 M10 OS G	M10 10/ сталь / G	5053835	1144 13 8	€/100 шт.	378	5055 L PE II 19	19 x 3/ сталь / FS	5139454	1473 27 1	€/шт.	328
5019 M6 OS G	M6 6/ сталь / G	5053712	1144 10 3		357	5055 L PE III 28	28 x 3,7/ сталь / FS	5139515	1473 36 0		328
5019 M6 OS G	M6 6/ сталь / G	5053712	1144 10 3		378	5055 LI12 FS	12 x 0,75/ сталь / FS	5138679	1471 12 0		327
5019 M8 OS G	M8 8/ сталь / G	5053774	1144 11 1		357	5055 LI12 V4A	12 x 0,75/ V4A	5900931	1471 12 6		327
5019 M8 OS G	M8 8/ сталь / G	5053774	1144 11 1		378	5055 LI17 FS	17 x 0,75/ сталь / FS	5138730	1471 17 1		327
5020 M10x40 FT	M10 40/ сталь / FT	5056171	1149 45 8	380	5055 LI17 V4A	17 x 0,75/ V4A	5900948	1471 17 7	327		
5020 M6X20 FT	M6 20/ сталь / FT	5055457	1149 00 8	380	5055 LI126 26	26 x 1/ сталь / FS	5138792	1471 26 0	327		
5020 M6X25 FT	M6 25/ сталь / FT	5055518	1149 01 6	380	5055 LI126 V4A	26 x 1/ V4A	5900955	1471 26 6	327		
5020 M8X25 FT	M8 25/ сталь / FT	5055754	1149 21 0	380	5062 I12 FS	12 x 1/ сталь / FS	5139935	1475 12 6	327		
5021 M10x40 FT	M10 40/ сталь / FT	5056959	1150 45 6	380	5062 I12 V4A	12 x 1/ V4A	5900962	1475 13 2	328		
5021 M6X25 FT	M6 25/ сталь / FT	5056232	1150 01 4	380	5062 II17 FS	17 x 1/ сталь / FS	5139997	1475 17 7	327		
5021 M8X20 FT	M8 20/ сталь / FT	5056478	1150 20 0	380	5062 II17 V4A	17 x 1/ V4A	5900979	1475 18 3	328		
5021 M8X25 FT	M8 25/ сталь / FT	5056539	1150 21 9	380	5062 III26 FS	26 x 1,2/ сталь / FS	5140054	1475 26 6	327		
5021 M8X40 FT	M8 40/ сталь / FT	5056713	1150 24 3	380	5062 III26 V4A	26 x 1,2/ V4A	5900986	1475 27 2	328		
5022 M10x25 F	M10 25/ сталь / F	5057499	1151 40 1	380	5062 LI12 12	12 x 0,75/ сталь / FS	5140115	1475 62 2	327		
5022 M10x30 F	M10 30/ сталь / F	5057550	1151 42 8	380	5062 LI12 V4A	12 x 0,75/ V4A	5900993	1475 62 8	328		
5022 M10x40 F	M10 40/ сталь / F	5057673	1151 44 4	380	5062 LI17 FS	17 x 0,75/ сталь / FS	5140177	1475 67 3	327		
5022 M12x30 G	M12 30/ сталь / G	5057796	1151 62 2	380	5062 LI17 V4A	17 x 0,75/ V4A	5901006	1475 67 9	328		
5022 M12x40 G	M12 40/ сталь / G	5057918	1151 64 9	380	5062 LIII26 FS	26 x 1/ сталь / FS	5140238	1475 76 2	327		
5022 M6X25 F	M6 25/ сталь / F	5057017	1151 01 0	380	5062 LIII26 V4A	26 x 1/ V4A	5901013	1475 76 8	328		
5022 M6X30 F	M6 30/ сталь / F	5057079	1151 02 9	380	7901 5 G	5 4000/ сталь / G	5134831	1435 01 9	€/100 шт.	313	
5022 M8X25 F	M8 25/ сталь / F	5057253	1151 21 5	380	7901 6.5 G	6,5 4000/ сталь / G	5134893	1435 02 7		313	
5022 M8X30 F	M8 30/ сталь / F	5057314	1151 22 3	380	7902 6 G	6,5 4000/ сталь / G	5134954	1436 01 5	313		
5022 M8X40 F	M8 40/ сталь / F	5057437	1151 25 8	380	7902 8 G	8 5000/ сталь / G	5135012	1436 02 3	313		
5023 M10x30 G	M10 30/ сталь / G	5058335	1153 41 2	381	7903 6 G	6 4000/ сталь / G	5135074	1437 00 3	314		
5023 M10x30 V4A	M10 30/ V4A	5907909	1153 46 2	381	7903 8 G	8 4000/ сталь / G	5135135	1437 01 1	314		
5023 M10x35 G	M10 35/ сталь / G	5058397	1153 42 0	381	7903 9 G	9 4000/ сталь / G	5135197	1437 03 8	314		
5023 M10x35 V4A	M10 35/ V4A	5907916	1153 46 5	381	7904 6 G	6 4800/ сталь / G	5135258	1438 01 8	314		
5023 M10x40 G	M10 40/ сталь / G	5058458	1153 43 9	381	7905 5 G	5 3600/ сталь / G	5135319	1439 01 4	314		
5023 M10x40 V4A	M10 40/ V4A	5907923	1153 54 3	381	7908 11 G	11 2400/ сталь / G	5135555	1442 01 5	314		
5023 M12x30 G	M12 30/ сталь / G	5058755	1153 61 7	381	7909 6 G	6 4000/ сталь / G	5135616	1443 01 1	314		
5023 M12x30 V4A	M12 30/ V4A	5907961	1153 71 3	381	12005 M10 G	M10 M10/ сталь / G	6202270	6410 10 3	437		
5023 M12x35 G	M12 35/ сталь / G	5058816	1153 62 5	381	12005 M10 V2A	M10 M10/ V2A	6043682	6410 16 2	437		
5023 M12x35 V4A	M12 35/ V4A	5907978	1153 72 0	381	12005 M12 G	M12 M12/ сталь / G	6202331	6410 11 1	437		
5023 M12x40 G	M12 40/ сталь / G	5058878	1153 63 3	381	12005 M8 G	M8 8/ сталь / G	6202218	6410 08 1	437		
5023 M12x40 V4A	M12 40/ V4A	5907985	1153 74 8	381	12005 M8 V2A	M8 M8/ V2A	6043569	6410 15 4	437		
5023 M12x50 G	M12 50/ сталь / G	5058939	1153 64 1	381	12400 10x100 G	100 10/ сталь / G	5867135	3188 30 2	441		
5023 M12x50 V4A	M12 50/ V4A	5907992	1153 75 3	381	12400 10x60 G	60 10/ сталь / G	5867074	3188 25 6	441		
5024 M10x30 G	M10 30/ сталь / G	5059714	1154 41 9	381	12400 10x70 G	70 10/ сталь / G	5270430	3188 27 2	441		
5024 M10x30 V4A	M10 30/ V4A	5908081	1154 50 7	382	12400 10x80 G	80 10/ сталь / G	5270492	3188 28 0	441		
5024 M10x35 G	M10 35/ сталь / G	5059776	1154 42 7	381	12400 12x70 G	70 12/ сталь / G	5270553	3188 36 1	441		
5024 M10x35 V4A	M10 35/ V4A	5908098	1154 51 6	382	12400 12x80 G	80 12/ сталь / G	5270614	3188 38 8	441		
5024 M10x40 G	M10 40/ сталь / G	5059837	1154 43 5	381	12400 6x40 G	40 6/ сталь / G	5866718	3188 04 3	441		
5024 M10x40 V4A	M10 40/ V4A	5908104	1154 52 3	382	12400 6x50 G	50 6/ сталь / G	5270195	3188 05 1	441		
5024 M12x30 G	M12 30/ сталь / G	5060017	1154 60 5	381	12400 6x60 G	60 6/ сталь / G	5270256	3188 07 8	441		
5024 M12x30 V4A	M12 30/ V4A	5908203	1154 70 1	382	12400 6x80 G	80 6/ сталь / G	5866770	3188 09 4	441		
5024 M12x35 G	M12 35/ сталь / G	5060079	1154 61 3	381	12400 8x100 G	100 8/ сталь / G	5867012	3188 20 5	441		
5024 M12x35 V4A	M12 35/ V4A	5908210	1154 71 5	382	12400 8x40 G	40 8/ сталь / G	5866831	3188 14 0	441		
5024 M12x40 G	M12 40/ сталь / G	5060130	1154 62 1	381	12400 8x50 G	50 8/ сталь / G	5866893	3188 15 9	441		
5024 M12x40 V4A	M12 40/ V4A	5908227	1154 72 8	382	12400 8x60 G	60 8/ сталь / G	5270317	3188 16 7	441		
5024 M12x50 G	M12 50/ сталь / G	5060192	1154 64 8	381	12400 8x70 G	70 8/ сталь / G	5270379	3188 17 5	441		
5024 M12x50 V4A	M12 50/ V4A	5908265	1154 73 6	382	12400 8x80 G	80 8/ сталь / G	5866954	3188 18 3	441		
5024 M6x30 FT	M6 30/ сталь / FT	5483694	1154 40 3	381	46277 GTP	1/ сталь / GTP	5044598	1115 33 2	€/100 м	398	
5024 M6x30 V4A	M6 30/ V4A	5908043	1154 40 9	382	46277 GTPL	1/ сталь / GTP	5044659	1115 35 9		398	
5026 M6X20 G	M6 20/ сталь / G	5057970	1151 70 3	357	46277 T160 Q GTP	99/ сталь / GTP	5897958	1115 27 0	€/100 шт.	173	
5026 M6X20 G	M6 20/ сталь / G	5057970	1151 70 3	380	46277 T160 Q GTP	99/ сталь / GTP	5897958	1115 27 0		212	
5026 M8X25 G	M8 25/ сталь / G	5058038	1151 71 1	357	46277 T250 L GTP	189/ сталь / GTP	5897996	1115 27 8		173	
5026 M8X25 G	M8 25/ сталь / G	5058038	1151 71 1	380	46277 T250 L GTP	189/ сталь / GTP	5897996	1115 27 8		212	
					46277 T250 Q GTP	139/ сталь / GTP	5897965	1115 27 4		173	
					46277 T250 Q GTP	139/ сталь / GTP	5897965	1115 27 4		212	
					46277 T350 L GTP	168/ сталь / GTP	5898016	1115 28 6		173	
					46277 T350 L GTP	168/ сталь / GTP	5898016	1115 28 6		212	
					46277 T350 Q GTP	161/ сталь / GTP	5898009	1115 28 2		173	
					46277 T350 Q GTP	161/ сталь / GTP	5898009	1115 28 2		212	
5055 I12 FS	12 x 1/ сталь / FS	5138310	1470 12 4	327	A 11	светло-серый / PE	5152170	2000 34 2		164	
5055 I12 V4A	12 x 1/ V4A	5900887	1470 12 9	327	A 11 5	светло-серый / PE	5152057	2000 32 6		164	
5055 II17 FS	17 x 1/ сталь / FS	5138372	1470 17 5	327	A 14	светло-серый / PE	5917090	2000 37 8		164	
5055 II17 V4A	17 x 1/ V4A	5900894	1470 18 0	327	A 14 5	светло-серый / PE	5917106	2000 38 2		164	
5055 III26 FS	26 x 1,2/ сталь / FS	5138433	1470 26 4	327							
5055 III26 V4A	26 x 1,2/ V4A	5900900	1470 27 0	327							
5055 L PE I 14	13 x 3/ сталь / FS	5139393	1473 22 0	328							

01_VBS_Masterkatalog_Länder_2012 / ru / 30/05/2012 (LLEXPOT_01446)

Тип	Размер/описание/матер	GTIN	Арт.-№	Цена	Стр.	Тип	Размер/описание/матер	GTIN	Арт.-№	Цена	Стр.
A 14 HF RO	красный / PE	5917113	2000 38 6	€/100 шт.	164	CPS 4 SPR1192 FT	/ сталь / FT	6006434	6007 31 7	€/шт.	366
A 14 HF RW	белоснежный / PE	5917120	2000 39 0		164						€/100 м
A 18	светло-серый / PE	5917137	2000 41 0	165	165	CPS 4L 2M FT	40 x 22,5 / сталь / FT	5050230	1121 97 9	€/шт.	366
A 18 5	светло-серый / PE	5917144	2000 41 4	165	165	CPS 4L 2M VA	40 x 22,5 / V2A	5050179	1121 96 0	€/шт.	366
A 18 HF RO	красный / PE	5917151	2000 41 8	165	165	CPS 4L 6M FT	40 x 22,5 / сталь / FT	5049937	1121 89 8	€/шт.	366
A 18 HF RW	белоснежный / PE	5917168	2000 42 2	165	165	CPS 4L 6M VA	40 x 22,5 / V2A	5049999	1121 90 1	€/шт.	366
A 6	светло-серый / PE	5917069	2000 00 1	164	164	CPS 5 G 220 FT	50 x 30 / сталь / FT	6191710	6349 40 4	€/шт.	367
A 6 HF RO	красный 10 / PE	5917076	2000 00 3	164	164	CPS 5 G 260 FT	50 x 30 / сталь / FT	6191772	6349 41 2	€/шт.	367
A 6 HF RW	белоснежный 10 / PE	5917083	2000 00 5	164	164	CPS 5 G 300 FT	50 x 30 / сталь / FT	6191833	6349 43 9	€/шт.	367
A 8	светло-серый / PE	5151395	2000 01 6	164	164	CPS 5 G 340 FT	50 x 30 / сталь / FT	6191895	6349 44 7	€/шт.	367
A 8 5	светло-серый / PE	5151456	2000 02 4	164	164	CPS 5 G 380 FT	50 x 30 / сталь / FT	6191956	6349 46 3	€/шт.	367
A11 HF RO	красный / PE	5820390	2000 16 4	164	164	CPS 5 L 1.5M FT	50 x 30 / сталь / FT	5514572	1121 36 3	€/100 шт.	367
A11 HF RW	белоснежный / PE	5707899	2000 18 0	164	164	CPS 5 L 1.5M V4A	50 x 30 / V4A	5906964	1121 36 5	€/100 м	368
A8 HF RO	красный / PE	5239598	2000 05 9	164	164	CPS 5 L 1M FT	50 x 30 / сталь / FT	5886211	1121 44 8	€/шт.	367
A8 HF RW	белоснежный / PE	5313090	2000 07 5	164	164	CPS 5 L 200 FT	50 x 30 / сталь / FT	5745037	1121 39 1	€/шт.	367
B 10 M	светло-серый / UF	5107651	2002 16 7	188	188	CPS 5 L 200 V4A	50 x 30 / V4A	5906971	1121 39 3	€/100 м	368
B 10 M 5	светло-серый / UF	5107712	2002 14 0	188	188	CPS 5 L 2M FT	50 x 30 / сталь / FT	5049210	1121 46 4	€/шт.	367
B 100 M	светло-серый / UF	5542537	2001 26 8	186	186	CPS 5 L 2M V4A	50 x 30 / V4A	5906995	1121 46 5	€/шт.	368
B 100 M 5	светло-серый / UF	5117735	2001 24 1	186	186	CPS 5 L 2M VA	50 x 30 / V2A	5049272	1121 48 0	€/шт.	368
B 11 M	светло-серый / UF	5105435	2002 34 5	188	188	CPS 5 L 300 FT	50 x 30 / сталь / FT	5672975	1121 24 3	€/шт.	367
B 11 M 5	светло-серый / UF	5107590	2002 32 9	188	188	CPS 5 L 300 V4A	50 x 30 / V4A	5906902	1121 24 5	€/100 шт.	368
B 12 M	светло-серый / UF	5105312	2002 52 3	189	189	CPS 5 L 3M FT	50 x 30 / сталь / FT	5419686	1121 46 6	€/100 м	367
B 12 M 5	светло-серый / UF	5105374	2002 50 7	189	189	CPS 5 L 3M V4A	50 x 30 / V4A	5907008	1121 46 9	€/шт.	368
B 160 M	светло-серый / UF	5542414	2001 30 6	187	187	CPS 5 L 400 FT	50 x 30 / сталь / FT	5672555	1121 27 8	€/шт.	367
B 160 M 5	светло-серый / UF	5542476	2001 29 2	187	187	CPS 5 L 400 V4A	50 x 30 / V4A	5906919	1121 28 0	€/100 шт.	368
B 25 M	светло-серый / UF	5545415	2001 13 6	186	186	CPS 5 L 400 V4A	50 x 30 / V4A	5906919	1121 28 0	€/шт.	368
B 25 M 5	светло-серый / UF	5125655	2001 12 8	186	186	CPS 5 L 500 FT	50 x 30 / сталь / FT	5886334	1121 40 5	€/шт.	367
B 250 M	светло-серый / UF	5542292	2001 34 9	187	187	CPS 5 L 500 V4A	50 x 30 / V4A	5906988	1121 40 7	€/100 шт.	368
B 40 M	светло-серый / UF	5545170	2001 17 9	186	186	CPS 5 L 600 FT	50 x 30 / сталь / FT	5672494	1121 29 4	€/шт.	367
B 40 M 5	светло-серый / UF	5545231	2001 16 0	186	186	CPS 5 L 600 V4A	50 x 30 / V4A	5906926	1121 29 6	€/100 шт.	368
B 60 M	светло-серый / UF	5119838	2001 21 7	186	186	CPS 5 L 6M FT	50 x 30 / сталь / FT	5462491	1121 47 2	€/100 м	367
B 60 M 5	светло-серый / UF	5545118	2001 20 9	186	186	CPS 5 L 6M V4A	50 x 30 / V4A	5907015	1121 47 3	€/шт.	368
B 9 B M	светло-серый / UF	5536178	2001 63 2	188	188	CPS 5 L 6M VA	50 x 30 / V2A	5049333	1121 49 9	€/шт.	368
B 9 B M 5	светло-серый / UF	5536239	2001 61 6	188	188	CPS 5 L 700 FT	50 x 30 / сталь / FT	5672616	1121 33 2	€/шт.	367
B 9 K M	светло-серый / UF	5536116	2001 94 2	188	185	CPS 5 L 700 V4A	50 x 30 / V4A	5906940	1121 33 4	€/100 шт.	368
B 9 T 5	светло-серый / Полипропилен	5879671	2001 80 2	185	185	CPS 5 L 800 FT	50 x 30 / сталь / FT	5882251	1121 30 8	€/шт.	367
B 9 T M	светло-серый / PP	5540076	2001 85 3	185	185	CPS 5 L 800 V4A	50 x 30 / V4A	5906933	1121 31 0	€/100 шт.	368
B 9 T M 5	светло-серый / PP	5541936	2001 84 5	185	185	CPS 5 L 900 FT	50 x 30 / сталь / FT	5068310	1121 33 6	€/шт.	367
B 9 T M NL	светло-серый / PP	5539896	2001 86 1	185	185	CPS 5 L 900 V4A	50 x 30 / V4A	5906957	1121 33 8	€/100 шт.	368
B 9 T M RO	красно-серый / PP	5110477	2001 88 8	185	185	CPS 5 SK OR SP	оранжевый 300 / PE	5785323	1124 56 3	€/шт.	368
BE TS GR	10 / Поликарбонат	5840602	2007 83 3	172	172					€/шт.	367
BE TS GR	10 / Поликарбонат	5840602	2007 83 3	182	182					€/100 шт.	368
BE TS KR	10 / Поликарбонат	5840640	2007 83 5	172	172					€/шт.	367
BE TS KR	10 / Поликарбонат	5840640	2007 83 5	182	182					€/100 шт.	368
C30 2M FS	30 x 15 / сталь / FS	5042075	1110 00 4	€/100 м	362					€/шт.	395
C30 L 1M FT	30 x 15 / сталь / FT	5037934	1109 86 3	€/100 шт.	363	DIN 128 A M10 G	M10 10,5 / сталь / G	5302414	3405 10 9	€/шт.	443
C30 L 200 FT	30 x 15 / сталь / FT	5036975	1109 78 2	€/100 м	362	DIN 128 A M10 G	M10 10,5 / сталь / G	5302414	3405 10 9	€/шт.	443
C30 L 2M FS	30 x 15 / сталь / FS	5053897	1110 00 2	€/100 м	362	DIN 128 A M10V4A	M10 10,5 / V4A	5909750	3405 11 1	€/шт.	395
C30 L 2M FT	30 x 15 / сталь / FT	5041771	1109 87 1	€/100 м	363	DIN 128 A M10V4A	M10 10,5 / V4A	5909750	3405 11 1	€/шт.	444
C30 L 300 FT	30 x 15 / сталь / FT	5037033	1109 79 0	€/100 шт.	362	DIN 128 A M12 G	M12 12,5 / сталь / G	5302476	3405 12 5	€/шт.	395
C30 L 400 FT	30 x 15 / сталь / FT	5037095	1109 80 4	€/100 шт.	362	DIN 128 A M12 G	M12 12,5 / сталь / G	5302476	3405 12 5	€/шт.	443
C30 L 500 FT	30 x 15 / сталь / FT	5037156	1109 81 2	€/100 шт.	362	DIN 128 A M12V4A	M12 12,5 / V4A	5909774	3405 12 7	€/шт.	395
C30 L 600 FT	30 x 15 / сталь / FT	5037217	1109 82 0	€/100 шт.	362	DIN 128 A M12V4A	M12 12,5 / V4A	5909774	3405 12 7	€/шт.	444
C30 L 700 FT	30 x 15 / сталь / FT	5037279	1109 83 9	€/100 шт.	362	DIN 128 A M6 G	M6 6,3 / сталь / G	5302292	3405 06 0	€/шт.	443
C30 L 800 FT	30 x 15 / сталь / FT	5037330	1109 84 7	€/100 шт.	362	DIN 128 A M6 V4A	M6 6,3 / V4A	5909651	3405 06 2	€/шт.	444
CPS 4 SK OR SP	оранжевый 300 / PE	5785316	1124 55 5	€/шт.	367	DIN 128 A M8 G	M8 8,3 / сталь / G	5302353	3405 08 7	€/шт.	443
CPS 4 SPR 492 FT	/ сталь / FT	6006014	6007 24 4	€/шт.	366	DIN 128 A M8 V4A	M8 8,3 / V4A	5909712	3405 08 9	€/шт.	444
CPS 4 SPR 592 FT	/ сталь / FT	6006076	6007 25 2	€/шт.	366	DIN 6798 A M10 G	10,5 18-18 / сталь / G	5301752	3404 10 2	€/шт.	394
CPS 4 SPR 692 FT	/ сталь / FT	6006137	6007 26 0	€/шт.	366	DIN 6798 A M10 G	10,5 18-18 / сталь / G	5301752	3404 10 2	€/шт.	443
CPS 4 SPR 792 FT	/ сталь / FT	6006199	6007 27 9	€/шт.	366	DIN 6798 A M12 G	1320,5-20,5 / сталь / G	5301813	3404 12 9	€/шт.	394
CPS 4 SPR 892 FT	/ сталь / FT	6006250	6007 28 7	€/шт.	366	DIN 6798 A M12 G	1320,5-20,5 / сталь / G	5301813	3404 12 9	€/шт.	443
CPS 4 SPR 992 FT	/ сталь / FT	6006311	6007 29 5	€/шт.	366	DIN 6798 A M5 G	5,310 / сталь / G	5301578	3404 05 6	€/шт.	443
CPS 4 SPR1092 FT	/ сталь / FT	6006373	6007 30 9	€/шт.	366	DIN 6798 A M6 G	6,4 11-11 / сталь / G	5301639	3404 06 4	€/шт.	443
				€/шт.	366	DIN 6798 A M8 G	8,4 15-15 / сталь / G	5301691	3404 08 0	€/шт.	443
				€/шт.	366	DIN 6798 M10 V4A	10,5 18 / V4A	5618096	3404 38 2	€/шт.	394
				€/шт.	366	DIN 6798 M10 V4A	10,5 18 / V4A	5618096	3404 38 2	€/шт.	443

01_VBS_Masterkatalog_Länder_2012 / ru / 30/05/2012 (LLEExport_01446)

Указатель по типам

Установка GTIN: Код страны 40 Код производителя 1219

Индивидуальный GTIN 5647589

Тип	Размер/описание/матер	GTIN	Арт.-№	Цена	Стр.	Тип	Размер/описание/матер	GTIN	Арт.-№	Цена	Стр.
DIN 6798 M12 V4A	1320,5-20,5 / V4A	5909637	3404 38 6	€/100 шт.	394	FRSB 10x25 VA	M10 / V2A	5849544	3175 62 5	€/100 шт.	441
DIN 6798 M12 V4A	1320,5-20,5 / V4A	5909637	3404 38 6		443	FRSB 8x35 VA	M8 / V2A	5849520	3175 60 8		441
DIN 6798 M6 V4A	6,411-11 / V4A	5913283	3404 37 3		443						
DIN 6798 M8 V4A	8,415-15 / V4A	5909590	3404 37 8		443						
DIN 6923 M10 VA	10 17 / V2A	5849711	3156 12 2		394	FZEA II 10X40 G	M8 10 / сталь / G	5454038	3492 03 6		434
DIN 6923 M10 VA	10 17 / V2A	5849711	3156 12 2		443	FZEA II 12X40 G	M10 12 / сталь / G	5454090	3492 06 0		434
DIN 6923 M12 VA	12 19 / V2A	5849728	3156 12 6		394	FZEA II 14X40 G	M12 14 / сталь / G	5454151	3492 09 5		434
DIN 6923 M12 VA	12 19 / V2A	5849728	3156 12 6		443						
DIN 6923 M8 VA	8 13 / V2A	5849643	3156 12 0		443					€/шт.	
DIN 933 M10x45VA	45 10 / V2A	5849490	3156 04 0		393	FZED 10X40 G	5 / сталь / G	5454212	3492 62 1		434
DIN 933 M10x45VA	45 10 / V2A	5849490	3156 04 0		442	FZED 12X40 G	5 / сталь / G	5454274	3492 66 4		434
DIN 933 M12x45VA	45 10 / V2A	5849513	3156 04 2		393	FZED 14X40 G	5 / сталь / G	5454335	3492 69 9		434
DIN 933 M12x45VA	45 10 / V2A	5849513	3156 04 2		442						
DIN 933 M16x50VA	50 16 / V2A	5849582	3156 04 4		393	FZUB 10X40	10 10 / сталь	5454397	3492 33 8		434
DIN 933 M16x50VA	50 16 / V2A	5849582	3156 04 4		442	FZUB 12X40	12 10 / сталь	5454458	3492 36 2		434
DIN 934 M10 G	M10 17 / сталь / G	5298212	3400 10 7		357	FZUB 14X40	14 10 / сталь	5454519	3492 39 7		434
DIN 934 M10 G	M10 17 / сталь / G	5298212	3400 10 7		394						
DIN 934 M10 G	M10 17 / сталь / G	5298212	3400 10 7		442					€/100 шт.	
DIN 934 M10 V4A	M10 17 / V4A	5618072	3400 17 7		394	G22 M10 G	M10 8 / сталь / G	5897040	1146 39 4		379
DIN 934 M10 V4A	M10 17 / V4A	5618072	3400 17 7		443	G22 M10 V4A	M10 8 / V4A	5942009	1146 40 6		379
DIN 934 M10 VA	M10 17 / V2A	5297796	3397 10 6		394	G22 M12 G	M12 9,5 / сталь / G	5897057	1146 39 6		379
DIN 934 M10 VA	M10 17 / V2A	5297796	3397 10 6		443	G22 M12 V4A	M12 9,5 / V4A	5942030	1146 40 8		379
DIN 934 M12 G	M12 19 / сталь / G	5298274	3400 12 3		394	G22 M6 G	M6 6 / сталь / G	5896999	1146 39 0		379
DIN 934 M12 G	M12 19 / сталь / G	5298274	3400 12 3		442	G22 M6 V4A	M6 6 / V4A	5941989	1146 40 1		379
DIN 934 M12 V4A	M12 19 / V4A	5894810	3397 14 5		394	G22 M8 G	M8 6 / сталь / G	5897002	1146 39 2		379
DIN 934 M12 V4A	M12 19 / V4A	5894810	3397 14 5		443	G22 M8 V4A	M8 6 / V4A	5941996	1146 40 3		379
DIN 934 M12 VA	M12 19 / V2A	5297857	3397 11 4		394						
DIN 934 M12 VA	M12 19 / V2A	5297857	3397 11 4		443	GMF22 M10 G	M10 8 / сталь / G	5445661	1146 45 9		379
DIN 934 M4 G	M4 7 / сталь / G	5297970	3400 04 2		442	GMF22 M10 V4A	M10 8 / V4A	5890478	1146 43 8		380
DIN 934 M5 G	M5 8 / сталь / G	5298038	3400 05 0		442	GMF22 M12 G	M12 9,5 / сталь / G	5445678	1146 46 3		379
DIN 934 M6 G	M6 10 / сталь / G	5298090	3400 06 9		357	GMF22 M12 V4A	M12 9,5 / V4A	5890485	1146 44 2		380
DIN 934 M6 G	M6 10 / сталь / G	5298090	3400 06 9		442	GMF22 M6 G	M6 6 / сталь / G	5445616	1146 45 1		379
DIN 934 M6 V4A	M6 10 / V4A	5909293	3400 17 3		443	GMF22 M6 V4A	M6 6 / V4A	5890454	1146 43 0		380
DIN 934 M6 VA	M6 10 / V2A	5297673	3397 06 8		443	GMF22 M8 G	M8 6 / сталь / G	5445623	1146 45 5		379
DIN 934 M8 G	M8 13 / сталь / G	5298151	3400 08 5		357	GMF22 M8 V4A	M8 6 / V4A	5890461	1146 43 4		380
DIN 934 M8 G	M8 13 / сталь / G	5298151	3400 08 5		442						
DIN 934 M8 V4A	M8 13 / V4A	5909309	3400 17 5		443	GMH18 M10 G	M10 10-10 / сталь / G	5054672	1146 52 1		378
DIN 934 M8 VA	M8 13 / V2A	5297734	3397 08 4		443	GMH18 M10 VA	M10 10-10 / V4A	5084907	1146 56 0		378
						GMH18 M12 VA	M12 12-12 / V4A	5084167	1146 56 2		378
						GMH18 M6 G	M6 6-6 / сталь / G	5054559	1146 50 5		378
EDK 25 LGR	/ EVA	5246961	2011 63 8		170	GMH18 M6 VA	M6 6-6 / V4A	5084129	1146 55 6		378
EDK 25 RW	/ EVA	5303206	2011 68 9		170	GMH18 M8 G	M8 8-8 / сталь / G	5054610	1146 51 3		378
EDK 32 LGR	/ EVA	5246978	2011 64 6		170	GMH18 M8 VA	M8 8-8 / V4A	5084150	1146 55 8		378
EDK 32 RW	/ EVA	5303213	2011 69 7		170						
EDK 40 LGR	/ EVA	5246985	2011 65 4		170	GMH22 M10 G	M10 10-10 / сталь / G	5054917	1146 62 9		379
EDK 40 RW	/ EVA	5303220	2011 70 0		170	GMH22 M10 VA	M10 10-10 / V4A	5084211	1146 65 0		379
						GMH22 M12 G	M12 12-12 / сталь / G	5054979	1146 63 7		379
EDR 25 16-20 LGR	16 & 20 / ПВХ	5246909	2011 50 6		171	GMH22 M12 VA	M12 12-12 / V4A	5084228	1146 65 2		379
EDR 25 20-25 LGR	20 & 25 / ПВХ	5246916	2011 51 4		171	GMH22 M6 G	M6 6-6 / сталь / G	5054795	1146 60 2		379
EDR 32 20-25 LGR	20 & 25 / ПВХ	5246923	2011 52 2		171	GMH22 M6 VA	M6 6-6 / V4A	5084174	1146 64 6		379
EDR 32 25-32 LGR	25 & 32 / ПВХ	5246930	2011 53 0		171	GMH22 M8 G	M8 8-8 / сталь / G	5054856	1146 61 0		379
EDR 40 25-32 LGR	25 & 32 / ПВХ	5246947	2011 53 8		171	GMH22 M8 VA	M8 8-8 / V4A	5084181	1146 64 8		379
EDR 40 32-40 LGR	32 & 40 / ПВХ	5246954	2011 54 6		171						
						GMS 1 VP FT	150 / сталь / FT	5486015	1124 64 3		386
EDVS M20 LGR	/ PE	5105251	2012 37 5		173	GMS 1 VP G	150 / сталь / G	5485759	1124 60 3		386
EDVS M20 LGR	/ PE	5105251	2012 37 5		187	GMS 1 VP V2A	150 / V2A	5804895	1124 68 3		389
EDVS M25 LGR	/ PE	5105190	2012 38 3		187	GMS 1 VP V4A	150 / V4A	5805137	1124 72 3		390
EDVS M32 LGR	/ PE	5105138	2012 39 1		187	GMS 2 VP FT	40 / сталь / FT	5486022	1124 64 5		386
						GMS 2 VP G	40 / сталь / G	5485766	1124 60 5		386
FAZ II 10 10 GS	M10 95 / сталь / G	5888499	3498 54 9		434	GMS 2 VP V2A	40 / V2A	5804901	1124 68 5		389
FAZ II 10 30	M10 115 / сталь / G	5888550	3498 58 1		434	GMS 2 VP V4A	40 / V4A	5805144	1124 72 5		389
FAZ II 12 10	M12 110 / сталь / G	5888611	3498 65 4		434	GMS 2 VV 90 FT	60 / сталь / FT	5486091	1124 65 9		387
FAZ II 8 10 GS	M8 75 / сталь / G	5888437	3498 50 6		434	GMS 2 VV 90 G	60 / сталь / G	5485919	1124 61 9		387
						GMS 2 VV 90 V2A	60 / V2A	5804994	1124 69 9		391
FH II 18X80	M12 120 / сталь / G	5489139	3498 74 3		434	GMS 2 VV 90 V4A	60 / V4A	5805236	1124 73 9		392
						GMS 3 0 4121 FT	40 / сталь / FT	5486152	1124 67 1		387
						GMS 3 0 4121 G	40 / сталь / G	5485971	1124 63 1		387
FL 1 TG	0-18 35 / TG	5150855	1488 01 5		350	GMS 3 0 4141 FT	10 / сталь / FT	5486169	1124 67 3		386
						GMS 3 0 4141 G	10 / сталь / G	5485988	1124 63 3		386
FL 2 TG	0-20 42 / TG	5150916	1488 02 3		350	GMS 3 0 4141 V2A	10 / V2A	5805083	1124 71 3		390
						GMS 3 0 4141 V2A	10 / V2A	5805083	1124 71 3		393
FL 3 TG	0-26 54 / TG	5150978	1488 03 1		350	GMS 3 0 4141 V4A	10 / V4A	5805304	1124 75 3		391
						GMS 3 VP FT	80 / сталь / FT	5486039	1124 64 7		385
FL1-G M8 TG	0-18 35 / TG	5151036	1488 07 4		350	GMS 3 VP G	80 / сталь / G	5485803	1124 60 7		385
						GMS 3 VP L FT	40 / сталь / FT	5486060	1124 65 3		386
FL2-G M10 TG	0-20 42 / TG	5151098	1488 08 2		350	GMS 3 VP L G	40 / сталь / G	5485865	1124 61 3		386
						GMS 3 VP L V2A	40 / V2A	5804949	1124 69 3		390
FL3-G M12 TG	0-26 54 / TG	5151159	1488 09 0		350	GMS 3 VP L V4A	40 / V4A	5805205	1124 73 3		390
						GMS 3 VP V2A	80 / V2A	5804918	1124 68 7		389
						GMS 3 VP V4A	80 / V4A	5805175	1124 72 7		389
FNA II 6X30 M6/5	M6 6 / сталь / G	5461890	3498 42 5		435	GMS 3 VV 45 FT	40 / сталь / FT	5486138	1124 66 7		387
						GMS 3 VV 45 G	40 / сталь / G	5485957	1124 62 7		387
						GMS 3 VV 45 V2A	40 / V2A	5805052	1124 70 7		391
FRSB 10x20 VA	M10 / V2A	5849537	3175 62 0		394	GMS 3 VV 45 V4A	40 / V4A	5805274	1124 74 7		392
FRSB 10x20 VA	M10 / V2A	5849537	3175 62 0		441	GMS 3 VV 90 FT	40 / сталь / FT	5486107	1124 66 1		387
FRSB 10x25 VA	M10 / V2A	5849544	3175 62 5		394	GMS 3 VV 90 G	40 / сталь / G	5485926	1124 62 1		387

01_VBS_Masterkatalog_Länder_2012 / ru / 30/05/2012 (LLExpOrt_01446)

Тип	Размер/описание/матер	GTIN	Арт.-№	Цена	Стр.	Тип	Размер/описание/матер	GTIN	Арт.-№	Цена	Стр.		
GMS 3 VW 90 V2A	40/ V2A	5805007	1124 70 1	€/100 шт.	392	K-C30 G	0,725/ сталь / G	5151210	1488 20 1	€/100 м	356		
GMS 3 VW 90 V4A	40/ V4A	5805243	1124 74 1		392								
GMS 4 KD 90 FT	10/ сталь / FT	5486121	1124 66 5		387								
GMS 4 KD 90 G	10/ сталь / G	5485940	1124 62 5		387							€/100 шт.	
GMS 4 KD 90 V2A	10/ V2A	5805021	1124 70 5		393	KD 10 100	M10 100/ сталь / G	5239352	3482 75 8		434		
GMS 4 KD 90 V4A	10/ V4A	5805267	1124 74 5		393	KD 10 150	M10 150/ сталь / G	5239291	3482 76 6		434		
GMS 4 VP FT	40/ сталь / FT	5486046	1124 64 9		385								
GMS 4 VP G	40/ сталь / G	5485810	1124 60 9		385	KD 8 100	M8 100/ сталь / G	5239475	3482 70 7		434		
GMS 4 VP T FT	10/ сталь / FT	5486077	1124 65 5		386								
GMS 4 VP T G	10/ сталь / G	5485872	1124 61 5		386	KL 100	/ MF	5158592	2016 12 5		187		
GMS 4 VP T V2A	10/ V2A	5804956	1124 69 5		390								
GMS 4 VP T V4A	10/ V4A	5805212	1124 73 5		391								
GMS 4 VP V2A	40/ V2A	5804925	1124 68 9		389							€/шт.	
GMS 4 VP V4A	40/ V4A	5805182	1124 72 9		389	KL1 10 S FT	10/ сталь / FT	6194292	6354 10 6		382		
GMS 4 VW 45 FT	40/ сталь / FT	5486145	1124 66 9		387	KL1 15 S FT	15/ сталь / FT	6194353	6354 11 4		382		
GMS 4 VW 45 G	40/ сталь / G	5485964	1124 62 9		387	KL1 20 S FT	20/ сталь / FT	6194414	6354 12 2		382		
GMS 4 VW 45 V2A	40/ V2A	5805069	1124 70 9		391								
GMS 4 VW 45 V4A	40/ V4A	5805281	1124 74 9		392							€/100 шт.	
GMS 4 VW 90 FT	30/ сталь / FT	5486114	1124 66 3		387								
GMS 4 VW 90 G	30/ сталь / G	5485933	1124 62 3		387	KL-T 01-04	светло-серый/ полиамид	5942825	2016 18 0		211		
GMS 4 VW 90 V2A	30/ V2A	5805014	1124 70 3		392	KL-T 01-04	светло-серый/ полиамид	5942825	2016 18 0		172		
GMS 4 VW 90 V4A	30/ V4A	5805250	1124 74 3		392	KL-T 02-06	светло-серый/ полиамид	5942832	2016 18 5		172		
GMS 5 VP FT	10/ сталь / FT	5486053	1124 65 1		385	KL-T 02-06	светло-серый/ полиамид	5942832	2016 18 5		185		
GMS 5 VP G	10/ сталь / G	5485827	1124 61 1		385	KL-T 02-06	светло-серый/ полиамид	5942832	2016 18 5		211		
GMS 5 VP V2A	10/ V2A	5804932	1124 69 1		388	KL-T 06-16	светло-серый/ полиамид	5896951	2016 19 0		172		
GMS 5 VP V4A	10/ V4A	5805199	1124 73 1		388	KL-T 06-16	светло-серый/ полиамид	5896951	2016 19 0		211		
GMS 5 VP X FT	10/ сталь / FT	5486084	1124 65 7		386	KL-T 16-35	светло-серый/ полиамид	5896968	2016 19 5		173		
GMS 5 VP X G	10/ сталь / G	5485889	1124 61 7		386	KL-T 16-35	светло-серый/ полиамид	5896968	2016 19 5		211		
GMS 5 VP X V2A	10/ V2A	5804963	1124 69 7		390							€/шт.	
GMS 5 VP X V4A	10/ V4A	5805229	1124 73 7		390								
GVMS 4 ASV FT	20/ сталь / FT	5486008	1124 64 1		386	KVM		5577768	2363 01 0		190		
GVMS 4 ASV G	20/ сталь / G	5485742	1124 60 1		386							€/т.е.	
GVMS 4 ASV V2A	60/ V2A	5804888	1124 68 1		391	KVM-M		5686354	2363 01 5		190		
GVMS 4 ASV V4A	60/ V4A	5805120	1124 71 5		391	KVM-P		5687771	2363 01 9		190		
HG 60	оранжевый 68/ PP	5032779	2003 41 4		201							€/пара	
HG 60 2	оранжевый 100/ PP	5032830	2003 42 2		201								
HG 60 MW	оранжевый 68/ PP	5246732	2003 61 1		201	KWH 10 FT	10/ сталь / FT	6194537	6355 04 8		382		
HG 60-35	оранжевый 68/ PP	5051350	2003 42 6		201	KWH 15 FT	15/ сталь / FT	6194599	6355 05 6		382		
HG 60-35 MW	оранжевый 68/ PP	5246725	2003 60 3		201	KWH 20 FT	20/ сталь / FT	6194650	6355 06 4		382		
					KWH 25 FT	25/ сталь / FT	6194711	6355 07 2	382				
					KWH 5 FT	5/ сталь / FT	6194476	6355 02 1	382				
HGMH18 M10 G	M10 10-10 / сталь / G	5055150	1146 73 4	378									
HGMH18 M12 G	M12 12-12 / сталь / G	5055211	1146 74 2	378	KWS 10 FT	10/ сталь / FT	6194834	6355 22 6	382				
HGMH18 M6 G	M6 6-6 / сталь / G	5055037	1146 71 8	378	KWS 15 FT	15/ сталь / FT	6194896	6355 23 4	382				
HGMH18 M8 G	M8 8-8 / сталь / G	5055099	1146 72 6	378	KWS 20 FT	20/ сталь / FT	6194957	6355 24 0	382				
HGMH22 M10 G	M10 10-10 / сталь / G	5055334	1146 81 5	379	KWS 25 FT	25/ сталь / FT	6195015	6355 25 0	382				
HGMH22 M12 G	M12 12-12 / сталь / G	5055396	1146 82 3	379	KWS 5 FT	5/ сталь / FT	6194773	6355 21 8	382				
HGMH22 M8 G	M8 8-8 / сталь / G	5055273	1146 80 7	379									
HG-UPM1	синий	5406310	6119 95 0	203	MD 5 GTP	530/ сталь / GTP	5683414	3484 60 2	432	€/100 шт.			
HG-UPM2	синий	5406327	6119 95 1	203									
HG-UPM3	синий	5406334	6119 95 2	203	MD 6 GTP	632/ сталь / GTP	5683353	3484 62 9	432				
HKF22 M10x30 G	M10 30/ сталь / G	5445739	1148 96 1	381	MMS10X100	10 x 100 100/ сталь / G	5964049	3498 15 8	435				
HKF22 M10x30 V4A	M10 30/ V4A	5941934	1148 99 6	381	MMS10X80	10 x 80 80/ сталь / G	5963981	3498 12 3	435				
HKF22 M10x50 G	M10 50/ сталь / G	5445746	1148 96 6	381	MMS6X50	6 x 50 50/ сталь / GC	5963929	3498 10 7	435				
HKF22 M10x50 V4A	M10 50/ V4A	5941941	1148 99 8	381	MMS-ST6X60	6 x 60 60/ сталь / G	5964162	3498 26 3	435				
HKF22 M12x30 G	M12 30/ сталь / G	5445784	1148 97 2	381						€/шт.			
HKF22 M12x30 V4A	M12 30/ V4A	5941972	1149 00 2	381									
HKF22 M8x30 G	M8 30/ сталь / G	5445685	1148 95 0	381	MP UNI FS	115170/ сталь / FS	6146895	7084 77 3	171				
HKF22 M8x30 V4A	M8 30/ V4A	5941910	1148 99 0	381									
HKF22 M8x50 G	M8 50/ сталь / G	5445722	1148 95 5	381	MP WI KL. DD	210120/ сталь / DD	5163305	7085 11 1	171				
HKF22 M8x50 V4A	M8 50/ V4A	5941927	1148 99 2	381	MP WI KL. DD	210120/ сталь / DD	5163305	7085 11 1	185				
					MP WI KL. FS	210120/ сталь / FS	6146833	7084 76 5	171				
HMS-KS5X50	5 x 50 50/ сталь / G	5964100	3498 20 4	435	MP WI KL. FS	210120/ сталь / FS	6146833	7084 76 5	185				
HTS 35		5477259	1125 03 6	398	MPG 65 FT	8165/ сталь / FT	6933259	6006 48 6	171				
HV 100 KD	оранжевый 50/ PP	5033011	2003 44 9	202	M-Quick 15-19LGR	15-19 / полиамид	5880936	2153 10 6	274	€/100 шт.			
HV 60	оранжевый 68/ PP	5032953	2003 44 2	202	M-Quick 18-22LGR	18,5-22,5 / полиамид	5880998	2153 11 4	274				
HV 60 MW	оранжевый 68/ PP	5246749	2003 61 9	202	M-Quick 25-28LGR	25-28,5 / полиамид	5881056	2153 13 0	274				
					M-Quick 31-37LGR	31-37 / полиамид	5881117	2153 15 7	274				
					M-Quick M20 LGR	16-20 / полиамид	5742395	2153 71 8	274				
					M-Quick M20 SW	16-20 / полиамид	5505334	2153 78 5	274				
					M-Quick M25 LGR	20-25 / полиамид	5741732	2153 72 6	274				
					M-Quick M25 SW	20-25 / полиамид	5505396	2153 78 7	274				
					M-Quick M32 LGR	25-32 / полиамид	5741671	2153 73 4	274				

01_VBS_Masterkatalog_Länder_2012 / ru / 30/05/2012 (LLEExport_01446)

Указатель по типам

Установка GTIN: Код страны 40 Код производителя 1219

Индивидуальный GTIN 5647589

Тип	Размер/описание/матер	GTIN	Арт.-№	Цена	Стр.	Тип	Размер/описание/матер	GTIN	Арт.-№	Цена	Стр.
M-Quick M32 SW	25-32 / полиамид	5505457	2153 78 9	€/100 шт.	274	MS 41 L 6M FT	41x41 / сталь / FT	5488170	1122 65 7	€/100 м	372
						MS 41 L 6M V4A	41x41 / V4A	5907220	1123 05 1		373
				€/100 м		MS 41 L 700 FT	41x41 / сталь / FT	5487036	1122 56 8	€/100 шт.	372
MS 21 D L 3M FS	41x21 / сталь / FS	5697848	1122 94 7		370	MS 41 L 700 V4A	41x41 / V4A	5907176	1123 04 1		373
MS 21 D L 3M FT	41x21 / сталь / FT	5697794	1122 94 4		371	MS 41 L 800 FT	41x41 / сталь / FT	5487098	1122 57 6		372
MS 21 D L 6M FS	41x21 / сталь / FS	5697855	1122 94 8		370	MS 41 L 800 V4A	41x41 / V4A	5907183	1123 04 3		373
MS 21 D L 6M FT	41x21 / сталь / FT	5697800	1122 94 5		371	MS 41 L 900 FT	41x41 / сталь / FT	5487159	1122 58 4		372
MS 21 D L 3M 2V2A	41x21 / V2A	5938002	1122 95 2		371	MS 41 L 900 V4A	41x41 / V4A	5907190	1123 04 5		373
MS 21 D L 6M 2V2A	41x21 / V2A	5938019	1122 95 4		371					€/100 м	
MS 21 L 200 FT	41x21 / сталь / FT	5697626	1122 93 3	€/100 шт.	369	MS 41 LS 1M 2 FS	41x41 / сталь / FS	5697923	1123 00 8		372
MS 21 L 200 V4A	41x21 / V4A	5907039	1122 46 8		370	MS 41 LS 1M 2 FT	/ сталь / FT	5697862	1123 00 1		374
				€/100 м		MS 41 LS 1M FS	41x41 / сталь / FS	5697978	1122 48 1		374
MS 21 L 2M FS	41x21 / сталь / FS	5686262	1122 91 8		369	MS 41 LS 1M FT	41x41 / сталь / FT	5697961	1122 47 9		374
MS 21 L 2M FT	41x21 / сталь / FT	5697541	1122 92 3		369	MS 41 LS 1M V4A	41x41 / V4A	5907237	1123 07 7		375
MS 21 L 2M V4A	41x21 / V4A	5907114	1122 47 6		370	MS 41 LS 300 FT	41x41 / сталь / FT	5356325	1122 50 0	€/100 шт.	375
				€/100 шт.		MS 41 LS 3M 2 FS	41x41 / сталь / FS	5698319	1123 01 0	€/100 м	
MS 21 L 300 FT	41x21 / сталь / FT	5697664	1122 93 4		369	MS 41 LS 3M 2 FT	/ сталь / FT	5697909	1123 00 3		374
MS 21 L 300 V4A	41x21 / V4A	5907046	1122 46 9		370	MS 41 LS 3M FS	41x41 / сталь / FS	5686248	1122 91 4		374
				€/100 м		MS 41 LS 3M FT	41x41 / сталь / FT	5050735	1122 48 3		374
MS 21 L 3M FS	41x21 / сталь / FS	5686279	1122 92 0		369	MS 41 LS 400 FT	41x41 / сталь / FT	5356332	1122 50 1	€/100 шт.	375
MS 21 L 3M FT	41x21 / сталь / FT	5686293	1122 92 4		369					€/100 м	
MS 21 L 3M V2A	41x21 / V2A	5697558	1122 92 8		370	MS 41 LS 6M 2 FS	41x41 / сталь / FS	5698326	1123 01 2		372
MS 21 L 3M V4A	41x21 / V4A	5697602	1122 93 1		370	MS 41 LS 6M 2 FT	/ сталь / FT	5697916	1123 00 5		374
				€/100 шт.		MS 41 LS 6M FS	41x41 / сталь / FS	5686255	1122 91 6		374
MS 21 L 400 FT	41x21 / сталь / FT	5697671	1122 93 5		369	MS 41 LS 6M FT	41x41 / сталь / FT	5050742	1122 48 7		374
MS 21 L 400 V4A	41x21 / V4A	5907053	1122 47 0		370	MS 41 LS 6M V4A	41x41 / V4A	5907244	1123 07 9		375
MS 21 L 500 FT	41x21 / сталь / FT	5697688	1122 93 6		369	MS 41 LS1M 2 V2A	41x41 / V2A	5698333	1123 01 4		374
MS 21 L 500 V4A	41x21 / V4A	5907060	1122 47 1		370	MS 41 LS1M 2 V4A	41x41 / V4A	5698395	1123 02 1		375
MS 21 L 600 FT	41x21 / сталь / FT	5697725	1122 93 7		369	MS 41 LS3M 2 V2A	41x41 / V2A	5698340	1123 01 6		374
MS 21 L 600 V4A	41x21 / V4A	5907077	1122 47 2		370	MS 41 LS3M 2 V4A	41x41 / V4A	5698401	1123 02 3		375
				€/100 м		MS 41 LS6M 2 V2A	41x41 / V2A	5698388	1123 01 8		374
MS 21 L 6M FS	41x21 / сталь / FS	5686286	1122 92 2		369	MS 41 LS6M 2 V4A	41x41 / V4A	5698432	1123 02 5		375
MS 21 L 6M FT	41x21 / сталь / FT	5686309	1122 92 6		369					€/100 шт.	
MS 21 L 6M V2A	41x21 / V2A	5697565	1122 92 9		370	MS 41 SK OR SP	оранжевый 300/ PE	5686200	1122 90 0		376
MS 21 L 6M V4A	41x21 / V4A	5697619	1122 93 2		370					€/100 м	
				€/100 шт.		MS 41D L 3M 2 FS	41x82 / сталь / FS	5698036	1122 67 6		375
MS 21 L 700 FT	41x21 / сталь / FT	5697732	1122 93 8		369	MS 41D L 3M 2 FT	41x82 / сталь / FT	5697985	1122 67 1		376
MS 21 L 700 V4A	41x21 / V4A	5907084	1122 47 3		370	MS 41D L 6M 2 FS	41x82 / сталь / FS	5698043	1122 67 8		375
MS 21 L 800 FS	41x21 / сталь / FS	5848042	1122 95 7		369	MS 41D L 6M 2 FT	41x82 / сталь / FT	5698029	1122 67 3		376
MS 21 L 800 FT	41x21 / сталь / FT	5697749	1122 93 9		369					€/шт.	
MS 21 L 800 V4A	41x21 / V4A	5907091	1122 47 4		370	PD-UPM1	красный	5406266	6119 94 5		200
MS 21 L 900 FT	41x21 / сталь / FT	5697787	1122 94 0		369	PD-UPM2	красный	5406297	6119 94 6		200
MS 21 L 900 V4A	41x21 / V4A	5907107	1122 47 5		370	PD-UPM3	красный	5406303	6119 94 7		200
MS 21 SK OR SP	оранжевый 300/ PE	5686217	1122 90 2		371					€/100 шт.	
				€/100 м		S 25 ZD	18-25 0,45/ сталь / ZD	5148210	1486 30 6		351
MS 41 D L 3M 2V2A	41x82 / V2A	5938026	1122 68 2		376					€/100 шт.	
MS 41 D L 6M 2V2A	41x82 / V2A	5938033	1122 68 4		376	S 25 ZD	18-25 0,45/ сталь / ZD	5148210	1486 30 6		351
				€/100 шт.		S 32 ZD	28-32 0,45/ сталь / ZD	5148272	1486 31 4		351
MS 41 EDK OR	оранжевый 50/ PE	5894117	1122 90 6		376	S 37 ZD	35-37 0,45/ сталь / ZD	5148333	1486 32 2		351
				€/100 м						€/100 м	
MS 41 L 1M 2 FS	41x41 / сталь / FS	5698142	1122 97 0		371	S16 W ALU	M16 3000/ алюминий	5925743	2046 00 2		338
MS 41 L 1M 2 FT	41x41 / сталь / FT	5698081	1122 96 2		372	S16 W G	M16 3000/ сталь / G	5924647	2046 84 0		332
MS 41 L 1M 2 V2A	41x41 / V2A	5698203	1122 97 8		373	S16 W V2A	M16 3000/ V2A	5923640	2046 72 0		336
MS 41 L 1M 2 V4A	41x41 / V4A	5698265	1122 98 8		373	S16 W V4A	M16 3000/ V4A	5923886	2046 75 0		337
MS 41 L 1M FS	41x41 / сталь / FS	5697503	1122 90 8		371					€/100 м	
MS 41 L 1M FT	41x41 / сталь / FT	5487272	1122 60 6		372	S16W FT	M16 3000/ сталь / FT	5782148	2046 59 3		335
MS 41 L 1M V4A	41x41 / V4A	5907206	1123 04 7		373	S16W SW	M16 16/ сталь / L	5782032	2046 56 5		334
				€/100 шт.		S20 W ALU	M20 3000/ алюминий	5925774	2046 00 3		338
MS 41 L 200 FT	41x41 / сталь / FT	5484516	1122 50 9		372	S20 W G	M20 3000/ сталь / G	5924654	2046 84 1		332
MS 41 L 200 V4A	41x41 / V4A	5907121	1123 03 1		373	S20 W V2A	M20 3000/ V2A	5923657	2046 72 1		336
MS 41 L 300 FT	41x41 / сталь / FT	5485896	1122 51 7		372	S20 W V4A	M20 3000/ V4A	5923923	2046 75 1		337
MS 41 L 300 V4A	41x41 / V4A	5907138	1123 03 3		373					€/100 шт.	
				€/100 м		S20W FT	M20 3000/ сталь / FT	5782155	2046 59 4		335
MS 41 L 3M 2 FS	41x41 / сталь / FS	5698159	1122 97 2		371	S20W SW	M20 20/ сталь / L	5782049	2046 56 6		334
MS 41 L 3M 2 FT	41x41 / сталь / FT	5698098	1122 96 4		372					€/100 м	
MS 41 L 3M 2 V2A	41x41 / V2A	5698210	1122 98 0		373	S25 W ALU	M25 3000/ алюминий	5925781	2046 00 4		338
MS 41 L 3M 2 V4A	41x41 / V4A	5698272	1122 99 0		373	S25 W G	M25 3000/ сталь / G	5924661	2046 84 2		332
MS 41 L 3M FS	41x41 / сталь / FS	5686224	1122 91 0		371	S25 W V2A	M25 3000/ V2A	5923664	2046 72 2		336
MS 41 L 3M FT	41x41 / сталь / FT	5487876	1122 62 2		372	S25 W V4A	M25 3000/ V4A	5923947	2046 75 2		337
MS 41 L 3M V4A	41x41 / V4A	5907213	1123 04 9		373					€/100 шт.	
				€/100 м		S25W FT	M25 3000/ сталь / FT	5782162	2046 59 5		335
MS 41 L 400 FT	41x41 / сталь / FT	5486251	1122 52 5		372	S25W SW	M25 25/ сталь / L	5782070	2046 56 7		334
MS 41 L 400 V4A	41x41 / V4A	5907145	1123 03 5		373					€/100 м	
MS 41 L 500 FT	41x41 / сталь / FT	5486794	1122 53 3		372	S32 W ALU	M32 3000/ алюминий	5925804	2046 00 5		338
MS 41 L 500 V4A	41x41 / V4A	5907152	1123 03 7		373	S32 W G	M32 3000/ сталь / G	5924678	2046 84 3		332
MS 41 L 600 FT	41x41 / сталь / FT	5486916	1122 54 1		372					€/100 м	
MS 41 L 600 V4A	41x41 / V4A	5907169	1123 03 9		373	S32 W ALU	M32 3000/ алюминий	5925804	2046 00 5		338
				€/100 м		S32 W G	M32 3000/ сталь / G	5924678	2046 84 3		332
MS 41 L 6M 2 FS	41x41 / сталь / FS	5698166	1122 97 4		371					€/100 м	
MS 41 L 6M 2 FT	41x41 / сталь / FT	5698104	1122 96 6		372					€/100 м	
MS 41 L 6M 2 V2A	41x41 / V2A	5698227	1122 98 2		373					€/100 м	
MS 41 L 6M 2 V4A	41x41 / V4A	5698289	1122 99 2		373					€/100 м	
MS 41 L 6M FS	41x41 / сталь / FS	5686231	1122 91 2		371					€/100 м	

01_VBS_Masterkatalog_Länder_2012 / ru / 30/05/2012 (LLEXP01446)

Тип	Размер/описание/матер	GTIN	Арт.-№	Цена	Стр.	Тип	Размер/описание/матер	GTIN	Арт.-№	Цена	Стр.
S32 W V2A	M32 3000/ V2A	5923671	2046 72 3	€/100 м		SBM16 W G	M16 113/ сталь / G	5924920	2046 86 8	€/100 шт.	332
S32 W V4A	M32 3000/ V4A	5923978	2046 75 3			SBM16W FT	M16 113/ сталь / FT	5781554	2046 54 5		
S32W FT	M32 3000/ сталь / FT	5782209	2046 59 6			SBM16W SW	M16 113/ сталь / L	5781189	2046 51 1		333
S32W SW	M32 32/ сталь / L	5782087	2046 56 8			SBM20 W ALU	M20 145/ алюминий	5926191	2046 04 3		338
S40 W ALU	M40 3000/ алюминий	5925835	2046 00 6			SBM20 W G	M20 160/ сталь / G	5924937	2046 86 9		332
S40 W G	M40 3000/ сталь / G	5924685	2046 84 4			SBM20W FT	M20 160/ сталь / FT	5781561	2046 54 6		335
S40 W V2A	M40 3000/ V2A	5923688	2046 72 4			SBM20W SW	M20 160/ сталь / L	5781196	2046 51 3		333
S40 W V4A	M40 3000/ V4A	5923985	2046 75 4			SBM25 W ALU	M25 170/ алюминий	5926207	2046 04 4		338
S40W FT	M40 3000/ сталь / FT	5782216	2046 59 7			SBM25 W G	M25 182,5/ сталь / G	5924944	2046 87 0		332
S40W SW	M40 40/ сталь / L	5782094	2046 56 9			SBM25W FT	M25 182,5/ сталь / FT	5781592	2046 54 8		335
S50 W ALU	M50 3000/ алюминий	5925842	2046 00 7			SBM25W SW	M25 182,5/ сталь / L	5781202	2046 51 4		333
S50 W G	M50 3000/ сталь / G	5924692	2046 84 5			SBM32 W ALU	M32 187/ алюминий	5926214	2046 04 5		338
S50 W V2A	M50 3000/ V2A	5923695	2046 72 5			SBM32 W G	M32 206/ сталь / G	5924951	2046 87 1		332
S50 W V4A	M50 3000/ V4A	5923992	2046 75 5			SBM32W FT	M32 206/ сталь / FT	5781608	2046 54 9		335
S50W FT	M50 3000/ сталь / FT	5782223	2046 59 8			SBM32W SW	M32 206/ сталь / L	5781233	2046 51 5		333
S50W SW	M50 50/ сталь / L	5782100	2046 57 0			SBM40 W ALU	M40 235/ алюминий	5926221	2046 04 6		338
S63 W ALU	M63 3000/ алюминий	5925859	2046 00 8			SBM40 W G	M40 300/ сталь / G	5924968	2046 87 2		332
S63 W G	M63 3000/ сталь / G	5924708	2046 84 6			SBM40W FT	M40 300/ сталь / FT	5781615	2046 55 0		335
S63 W V2A	M63 3000/ V2A	5923701	2046 72 6			SBM40W SW	M40 300/ сталь / L	5781240	2046 51 6		333
S63 W V4A	M63 3000/ V4A	5924036	2046 75 6			SBM50 W ALU	M50 275/ алюминий	5926238	2046 04 7		338
S63W FT	M63 3000/ сталь / FT	5782261	2046 59 9			SBM50 W G	M50 325/ сталь / G	5924975	2046 87 3		332
S63W SW	M63 63/ сталь / L	5782131	2046 57 1			SBM50W FT	M50 325/ сталь / FT	5781622	2046 55 1		335
SAA CPS 4 FT	/ сталь / FT	5439479	6007 49 8	€/пара	368	SBM50W SW	M50 325/ сталь / L	5781257	2046 51 7		333
						SBM63 W ALU	M63 343/ алюминий	5926245	2046 04 8		338
						SBM63 W G	M63 411,5/ сталь / G	5924982	2046 87 4		332
						SBM63W FT	M63 411,5/ сталь / FT	5781905	2046 55 2		335
						SBM63W SW	M63 411,5/ сталь / L	5781264	2046 51 8		333
						SH 40 G	0,51200/ St / G	5151272	1488 25 2		356
				€/100 шт.							
SB16 W ALU	M16 157/ алюминий	5925866	2046 01 2								
SB16 W G	M16 114,3/ сталь / G	5924715	2046 84 7								
SB16 W V2A	M16 153/ V2A	5923718	2046 73 0			SM16 W ALU	M16 3000/ алюминий	5926092	2046 03 2	€/100 м	338
SB16 W V4A	M16 153/ V4A	5924050	2046 76 0			SM16 W G	M16 3000/ сталь / G	5924852	2046 86 1		332
SB16W FT	M16 114,3/ сталь / FT	5782278	2046 60 4			SM16W FT	M16 3000/ сталь / FT	5781424	2046 53 3		335
SB16W SW	M16 114,3/ сталь / L	5781653	2046 57 5			SM16W SW	M16 3000/ сталь / L	5781028	2046 50 0		333
SB20 W ALU	M20 176/ алюминий	5925897	2046 01 3			SM20 W ALU	M20 3000/ алюминий	5926108	2046 03 3		338
SB20 W G	M20 116,55/ сталь / G	5924722	2046 84 8			SM20 W G	M20 3000/ сталь / G	5924869	2046 86 2		332
SB20 W V2A	M20 183/ V2A	5923725	2046 73 1			SM20W FT	M20 3000/ сталь / FT	5781431	2046 53 4		335
SB20 W V4A	M20 183/ V4A	5924104	2046 76 1			SM20W SW	M20 3000/ сталь / L	5781066	2046 50 1		333
SB20W FT	M20 116,55/ сталь / FT	5782285	2046 60 5			SM25 W ALU	M25 3000/ алюминий	5926139	2046 03 4		338
SB20W SW	M20 116,55/ сталь / L	5781660	2046 57 6			SM25 W G	M25 3000/ сталь / G	5924876	2046 86 3		332
SB25 W ALU	M25 196/ алюминий	5925903	2046 01 4			SM25W FT	M25 3000/ сталь / FT	5781448	2046 53 5		335
SB25 W G	M25 144,05/ сталь / G	5924739	2046 84 9			SM25W SW	M25 3000/ сталь / L	5781073	2046 50 2		333
SB25 W V2A	M25 208/ V2A	5923732	2046 73 2			SM32 W ALU	M32 3000/ алюминий	5926146	2046 03 5		338
SB25 W V4A	M25 208/ V4A	5924111	2046 76 2			SM32 W G	M32 3000/ сталь / G	5924883	2046 86 4		332
SB25W FT	M25 144,05/ сталь / FT	5782315	2046 60 6			SM32W FT	M32 3000/ сталь / FT	5781486	2046 53 6		335
SB25W SW	M25 144,05/ сталь / L	5781677	2046 57 7			SM32W SW	M32 3000/ сталь / L	5781080	2046 50 3		333
SB32 W ALU	M32 218/ алюминий	5925910	2046 01 5			SM40 W ALU	M40 3000/ алюминий	5926153	2046 03 6		338
SB32 W G	M32 172,6/ сталь / G	5924746	2046 85 0			SM40 W G	M40 3000/ сталь / G	5924890	2046 86 5		332
SB32 W V2A	M32 258/ V2A	5923749	2046 73 3			SM40W FT	M40 3000/ сталь / FT	5781493	2046 53 7		335
SB32 W V4A	M32 258/ V4A	5924173	2046 76 3			SM40W SW	M40 3000/ сталь / L	5781127	2046 50 5		333
SB32W FT	M32 172,6/ сталь / FT	5782322	2046 61 0			SM50 W ALU	M50 3000/ алюминий	5926160	2046 03 7		338
SB32W SW	M32 172,6/ сталь / L	5781684	2046 57 8			SM50 W G	M50 3000/ сталь / G	5924906	2046 86 6		332
SB40 W ALU	M40 247/ алюминий	5925927	2046 01 6			SM50W FT	M50 3000/ сталь / FT	5781509	2046 53 8		335
SB40 W G	M40 271,9/ сталь / G	5924753	2046 85 1			SM50W SW	M50 3000/ сталь / L	5781134	2046 50 6		333
SB40 W V2A	M40 276/ V2A	5923756	2046 73 4			SM63 W ALU	M63 3000/ алюминий	5926177	2046 03 8		338
SB40 W V4A	M40 276/ V4A	5924180	2046 76 4			SM63 W G	M63 3000/ сталь / G	5924913	2046 86 7		332
SB40W FT	M40 301,9/ сталь / FT	5782339	2046 61 4			SM63W FT	M63 3000/ сталь / FT	5781547	2046 54 0		335
SB40W SW	M40 271,9/ сталь / L	5781721	2046 57 9			SM63W SW	M63 3000/ сталь / L	5781141	2046 50 7		333
SB50 W ALU	M50 297/ алюминий	5925965	2046 01 7			SPP 20-40 FT	20-40 63/ сталь / FT	5859529	1486 27 0	€/100 шт.	353
SB50 W G	M50 320/ сталь / G	5924760	2046 85 2			SPP 20-40 V4A	20-40 63/ V4A	5859543	1486 27 8		354
SB50 W V2A	M50 317/ V2A	5923763	2046 73 5			SPP 20-40 VA	20-40 63/ V2A	5859536	1486 27 4		354
SB50 W V4A	M50 317/ V4A	5924197	2046 76 5			SPP 6-21 FT	6-21 43/ сталь / FT	5859499	1486 25 0		353
SB50W FT	M50 320/ сталь / FT	5782346	2046 61 5			SPP 6-21 V4A	6-21 43/ V4A	5859512	1486 25 8		353
SB50W SW	M50 320/ сталь / L	5781738	2046 58 0			SPP 6-21 VA	6-21 43/ V2A	5859505	1486 25 4		353
SB63 W ALU	M63 340/ алюминий	5925972	2046 01 8			SQ 1632	16	5028154	2153 57 2	€/шт.	342
SB63 W G	M63 418,5/ сталь / G	5924777	2046 85 3								
SB63 W V2A	M63 376/ V2A	5923770	2046 73 6								
SB63 W V4A	M63 376/ V4A	5924203	2046 76 6								
SB63W FT	M63 418,5/ сталь / FT	5782377	2046 61 6								
SB63W SW	M63 418,5/ сталь / L	5781745	2046 58 1								
SBM16 W ALU	M16 131/ алюминий	5926184	2046 04 2								

01_VBS_Masterkatalog_Länder_2012 / ru / 30/05/2012 (LLEXP01446)

Указатель по типам

Установка GTIN: Код страны 40 Код производителя 1219

Индивидуальный GTIN 5647589

Тип	Размер/описание/матер	GTIN	Арт.-№	Цена	Стр.	Тип	Размер/описание/матер	GTIN	Арт.-№	Цена	Стр.
SQM6	M6 15/ Поликарбонат	5016069	2146 50 9	€/100 шт.	275	SVM25 W ALU	M25 45/ алюминий	5926276	2046 05 4	€/100 шт.	338
							SVM25 W G	M25 40/ сталь / G	5925019		2046 87 7
SQ-10 LGR	9,5-12 / полиамид	5595359	2146 05 3		275	SVM25W FT	M25 40/ сталь / FT	5781967	2046 55 6		335
SQ-12 LGR	11,5-15 / полиамид	5595410	2146 06 1		275	SVM25W SW	M25 40/ сталь / L	5781318	2046 52 4		334
SQ-15 LGR	14-16,5 / полиамид	5595472	2146 09 6		275						
SQ-17 LGR	16-20 / полиамид	5595533	2146 11 8		275	SVM32 W ALU	M32 45/ алюминий	5926283	2046 05 5		338
						SVM32 W G	M32 40/ сталь / G	5925026	2046 87 8		332
SQ-20 LGR	19,5-23,5 / полиамид	5595656	2146 13 4		275	SVM32W FT	M32 40/ сталь / FT	5781974	2046 55 7		335
SQ-25 LGR	24-28 / полиамид	5595717	2146 20 7		275	SVM32W SW	M32 40/ сталь / L	5781325	2046 52 5		334
SQ-28 LGR	27,5-32 / полиамид	5595779	2146 21 5		275						
						SVM40 W ALU	M40 45/ алюминий	5926290	2046 05 6		338
SQ-32 LGR	31,2-35,8 / полиамид	5595830	2146 25 8		275	SVM40 W G	M40 45/ сталь / G	5925033	2046 87 9		332
SQ-36 LGR	35-40,1 / полиамид	5204275	2146 29 0		275	SVM40W FT	M40 45/ сталь / FT	5781981	2046 55 8		335
						SVM40W SW	M40 45/ сталь / L	5781363	2046 52 6		334
SQ-40 LGR	39,3-44,5 / полиамид	5595892	2146 32 0		275						
SQ-47 LGR	44-50 / полиамид	5204398	2146 36 3		275	SVM50 W ALU	M50 55/ алюминий	5926306	2046 05 7		338
						SVM50 W G	M50 54/ сталь / G	5925040	2046 88 0		332
SQ-51 LGR	48-55 / полиамид	5595953	2146 44 4		275	SVM50W FT	M50 54/ сталь / FT	5782018	2046 55 9		335
SQ-59 LGR	58,5-65 / полиамид	5204510	2146 48 7		275	SVM50W SW	M50 54/ сталь / L	5781370	2046 52 7		334
						SVM63 W ALU	M63 55/ алюминий	5926313	2046 05 8		338
SV16 W ALU	16 40/ алюминий	5925989	2046 02 2		339	SVM63 W G	M63 60/ сталь / G	5925057	2046 88 1		332
SV16 W G	M16 50/ сталь / G	5924784	2046 85 4		333	SVM63W FT	M63 60/ сталь / FT	5782025	2046 56 0		335
SV16 W V2A	M16 45/ V2A	5923787	2046 74 0		337	SVM63W SW	M63 60/ сталь / L	5781387	2046 52 8		334
SV16 W V4A	M16 45/ V4A	5924210	2046 77 0		337						
SV16W FT	M16 50/ сталь / FT	5782384	2046 62 0		336						
SV16W SW	M16 50/ сталь / L	5781776	2046 58 2		334	T 100	/ PP	5246794	2007 07 7	€/шт.	167
SV20 W ALU	20 50/ алюминий	5926016	2046 02 3		339	T 100 2MSD RO	/ PP	5615897	2007 82 3		181
SV20 W G	M20 60/ сталь / G	5924791	2046 85 5		333	T 100 2MSD WS	/ PP	5615880	2007 82 1		181
SV20 W V2A	M20 50/ V2A	5923794	2046 74 1		337	T 100 4MSD WS	/ PP	5615903	2007 82 5		181
SV20 W V4A	M20 50/ V4A	5924258	2046 77 1		337	T 100 D 2MSD RO	/ PP	5654575	2007 82 4		182
SV20W FT	M20 60/ сталь / FT	5782391	2046 62 1		336	T 100 D 4MSD WS	/ PP	5654643	2007 82 9		182
SV20W SW	M20 60/ сталь / L	5781783	2046 58 3		334	T 100 D MSD2A	/ PP	5654582	2007 82 6		181
SV25 W ALU	25 60/ алюминий	5926023	2046 02 4		339	T 100 E 4-5	оранжевый 17/ Полипропилен	5930143	7205 51 0		183
SV25 W G	M25 60/ сталь / G	5924807	2046 85 6		333						
SV25 W V2A	M25 60/ V2A	5923800	2046 74 2		337						
SV25 W V4A	M25 60/ V4A	5924272	2046 77 2		337	T 100 F	/ PP	5286547	2007 34 7	€/100 шт.	167
SV25W FT	M25 60/ сталь / FT	5782407	2046 62 2		336	T 100 HEB	/ Полипропилен	5392828	2007 59 0		167
SV25W SW	M25 60/ сталь / L	5781790	2046 58 4		334	T 100 KL	/ PP	5441212	2007 43 6		167
SV32 W ALU	32 70/ алюминий	5926030	2046 02 5		339	T 100 M25-M32	/ PP	5470632	2007 08 1		167
SV32 W G	M32 70/ сталь / G	5924814	2046 85 7		333	T 100 OE	/ PP	5246855	2007 25 5		169
SV32 W V2A	M32 70/ V2A	5923824	2046 74 3		337	T 100 RO-LGR	/ PP	5303282	2007 64 4		167
SV32 W V4A	M32 70/ V4A	5924296	2046 77 3		337	T 100 RW	/ PP	5286677	2007 53 3		167
SV32W FT	M32 70/ сталь / FT	5782445	2046 62 3		336						
SV32W SW	M32 70/ сталь / L	5781806	2046 58 5		334	T 100 WB 1W3 1S3	/ PP	5615859	2007 81 5	€/шт.	176
SV40 W ALU	40 70/ алюминий	5926047	2046 02 6		339	T 100 WB 1W3 2S3	/ PP	5615866	2007 81 7		177
SV40 W G	M40 80/ сталь / G	5924821	2046 85 8		333	T 100 WB 2S3	/ PP	5615828	2007 80 9		175
SV40 W V2A	M40 80/ V2A	5923855	2046 74 4		337	T 100 WB 2s4	/ Полипропилен	5847533	2007 84 8		178
SV40 W V4A	M40 80/ V4A	5924302	2046 77 4		337	T 100 WB 2s5	/ Полипропилен	5847540	2007 85 2		179
SV40W FT	M40 80/ сталь / FT	5782452	2046 62 4		336	T 100 WB 2W3 2S3	/ PP	5615873	2007 81 9		177
SV40W SW	M40 80/ сталь / L	5781844	2046 58 6		334	T 100 WB 2W3 4S3	/ PP	5654551	2007 82 0		177
SV50 W ALU	50 90/ алюминий	5926078	2046 02 7		339	T 100 WB 3S3	/ PP	5615842	2007 81 3		176
SV50 W G	M50 100/ сталь / G	5924838	2046 85 9		333	T 100 WB 3S3 1S4	/ Полипропилен	5847526	2007 84 4		178
SV50 W V2A	M50 100/ V2A	5923862	2046 74 5		337	T 100 WB 4S3	/ PP	5615835	2007 81 1		175
SV50 W V4A	M50 100/ V4A	5924333	2046 77 5		337	T 100 WB 4s5	/ Полипропилен	5847557	2007 85 6		179
SV50W FT	M50 100/ сталь / FT	5782469	2046 62 5		336	T 100 WB 6S 3x2	/ Полипропилен	5854203	2007 81 4		176
SV50W SW	M50 100/ сталь / L	5781851	2046 58 7		334	T 100 WB 6S3	/ PP	5654568	2007 82 2		178
SV63 W ALU	63 110/ алюминий	5926085	2046 02 8		339	T 100 WB3	/ Полипропилен	5615811	2007 80 7		174
SV63 W G	M63 100/ сталь / G	5924845	2046 86 0		333	T 100 WB5	/ Полипропилен	5847519	2007 84 0		175
SV63 W V2A	M63 110/ V2A	5923879	2046 74 6		337	T 100 ZE IP30	/ PP	5615781	2007 80 5		174
SV63 W V4A	M63 110/ V4A	5924340	2046 77 6		337						
SV63W FT	M63 100/ сталь / FT	5782490	2046 62 6		336						
SV63W SW	M63 100/ сталь / L	5781868	2046 58 8		334	T 160	/ PP/GF	5246800	2007 09 3	€/100 шт.	167
SVE 41 FT	47x39,4/ сталь / FT	5939214	1123 12 1		388	T 160 E 10-5	оранжевый 5/ Полипропилен	5930167	7205 52 4	€/шт.	183
SVE 41 G	47x39,4/ сталь / G	5939221	1123 12 4		388	T 160 E 16-5	оранжевый 5/ Полипропилен	5930174	7205 52 8		183
SVE 41 V2A	47x39,4/ V2A	5939238	1123 12 6		388	T 160 E 4-8D	оранжевый 5/ Полипропилен	5930150	7205 52 0		183
SVE 41 V4A	47x39,4/ V4A	5939245	1123 12 8		388						
SVM16 W ALU	M16 35/ алюминий	5926252	2046 05 2		338	T 160 F	/ PP/GF	5286554	2007 35 5	€/100 шт.	167
SVM16 W G	M16 26/ сталь / G	5924999	2046 87 5		332	T 160 HEB	/ PP/GF	5392859	2007 59 3		167
SVM16W FT	M16 26/ сталь / FT	5781912	2046 55 3		335	T 160 KL	/ PP/GF	5682189	2007 44 0		167
SVM16W SW	M16 26/ сталь / L	5781295	2046 52 2		334	T 160 M32	/ PP/GF	5470649	2007 09 7		167
SVM20 W ALU	M20 35/ алюминий	5926269	2046 05 3		338	T 160 OE	/ PP/GF	5246862	2007 27 1		169
SVM20 W G	M20 30/ сталь / G	5925002	2046 87 6		332	T 160 RO-LGR	/ PP/GF	5303299	2007 64 9		167
SVM20W FT	M20 30/ сталь / FT	5781929	2046 55 4		335	T 160 RW	/ PP/GF	5286684	2007 54 1		167
SVM20W SW	M20 30/ сталь / L	5781301	2046 52 3		334						
						T 25	/ PP	5246770	2007 02 9		166
						T 25 F	/ PP	5286486	2007 31 2		166
						T 25 HEB	/ PP	5392743	2007 58 1		166
						T 25 KL	/ Полипропилен	5441168	2007 43 0		166
						T 25 RO-LGR	/ PP	5303237	2007 62 2		166
						T 25 RW	/ PP	5286615	2007 50 9		166

01_VBS_Masterkatalog_Länder_2012 / ru / 30/05/2012 (LLEXPOT_01446)

Тип	Размер/описание/матер	GTIN	Арт.-№	Цена	Стр.	Тип	Размер/описание/матер	GTIN	Арт.-№	Цена	Стр.	
T 250	/ PP/GF	5246817	2007 10 9	€/100 шт.	167	TKC 19-20	14-19 17-20 / сталь / ZD	5143178	1482 60 2	€/100 шт.	347	
T 250 F	/ PP/GF	5286561	2007 36 3		167	TKC 19-25	14-19 23-25 / сталь / ZD	5143239	1482 61 0		347	
T 250 HEB	/ PP/GF	5392866	2007 59 6		167	TKC 19-32	14-19 25-32 / сталь / ZD	5143291	1482 62 9		347	
T 250 KL	/ PP/GF	5682196	2007 44 4		167	TKC 6-20	2-6 17-20 / сталь / ZD	5142638	1482 40 8		347	
T 250 OE	/ PP/GF	5246879	2007 28 7		169	TKC 6-25	2-6 23-25 / сталь / ZD	5142690	1482 41 6		347	
T 250 RO-LGR	/ PP/GF	5303305	2007 65 7		167							
T 250 RW	/ PP/GF	5286721	2007 55 4		167	TKCI 12-12 N	8-12 10-12 / сталь / ZD	5862901	1487 56 6		348	
							TKCI 12-14 N	8-12 12-14 / сталь / ZD	5862918		1487 56 8	348
							TKCI 12-18 N	8-12 15-18 / сталь / ZD	5862925		1487 57 0	348
T 350	/ PP/GF	5246824	2007 12 5		168	TKCI 12-24 N	8-12 19-24 / сталь / ZD	5862956	1487 57 2		348	
T 350 F	/ PP/GF	5286608	2007 37 1		168	TKCI 12-30 N	8-12 25-30 / сталь / ZD	5862963	1487 57 4		348	
T 350 HEB	/ PP/GF	5392873	2007 59 9		168	TKCI 12-5 N	8-12 4,5-5,5 / сталь / ZD	5862840	1487 56 0		348	
T 350 KL	/ PP/GF	5682202	2007 44 8		168	TKCI 12-7 N	8-12 6-7 / сталь / ZD	5862857	1487 56 2		348	
T 350 OE	/ PP/GF	5246886	2007 30 3		169	TKCI 12-9 N	8-12 7-9 / сталь / ZD	5862864	1487 56 4		348	
T 350 RO-LGR	/ PP/GF	5303312	2007 66 5		168	TKCI 4-12 N	2-4 10-12 / сталь / ZD	5862710	1487 50 6		348	
T 350 RW	/ PP/GF	5286738	2007 56 8		168	TKCI 4-14 N	2-4 12-14 / сталь / ZD	5862727	1487 50 8		348	
						TKCI 4-18 N	2-4 15-18 / сталь / ZD	5862734	1487 51 0	348		
T 40	/ PP	5246756	2007 04 5	166	TKCI 4-24 N	2-4 19-24 / сталь / ZD	5862741	1487 51 2	348			
T 40 F	/ PP	5286493	2007 32 0	166	TKCI 4-30 N	2-4 25-30 / сталь / ZD	5862758	1487 51 4	348			
T 40 HEB	/ PP	5392804	2007 58 4	166	TKCI 4-5 N	2-4 4,5-5,5 / сталь / ZD	5862666	1487 50 0	348			
T 40 KL	/ Полипропилен	5441175	2007 43 2	166	TKCI 4-7 N	2-4 6-7 / сталь / ZD	5862673	1487 50 2	348			
T 40 M20	/ Полипропилен	5885375	2007 90 0	170	TKCI 4-9 N	2-4 7-9 / сталь / ZD	5862680	1487 50 4	348			
T 40 M20 KL	/ Полипропилен	5885382	2007 90 4	170	TKCI 7-12 N	4-7 10-12 / сталь / ZD	5862796	1487 53 6	348			
T 40 OE	/ PP	5246831	2007 22 3	168	TKCI 7-14 N	4-7 12-14 / сталь / ZD	5862802	1487 53 8	348			
T 40 RO-LGR	/ PP	5303244	2007 63 0	166	TKCI 7-18 N	4-7 15-18 / сталь / ZD	5862819	1487 54 0	348			
T 40 RW	/ PP	5286622	2007 51 7	166	TKCI 7-24 N	4-7 19-24 / сталь / ZD	5862826	1487 54 2	348			
						TKCI 7-30 N	4-7 25-30 / сталь / ZD	5862833	1487 54 4	348		
T 40 ZE IP30	/ PP	5615767	2007 80 1	174	TKCI 7-5 N	4-7 4,5-5,5 / сталь / ZD	5862765	1487 53 0	348			
						TKCI 7-7 N	4-7 6-7 / сталь / ZD	5862772	1487 53 2	348		
						TKCI 7-9 N	4-7 7-9 / сталь / ZD	5862789	1487 53 4	348		
T 60	/ PP	5246787	2007 06 1	166	TKCI-A	12-20 37 / сталь / ZD	5407133	1487 49 6	348			
T 60 F	/ PP	5286509	2007 33 9	166								
T 60 HEB	/ Полипропилен	5392811	2007 58 7	166	TKCU 13-20	7-13 17-20 / сталь / ZD	5144854	1484 07 9	348			
T 60 KL	/ PP	5441182	2007 43 4	166	TKCU 13-25	7-13 23-25 / сталь / ZD	5144915	1484 08 7	348			
T 60 M20	/ Полипропилен	5885399	2007 91 0	170	TKCU 13-32	7-13 25-32 / сталь / ZD	5144977	1484 09 5	348			
T 60 M20 KL	/ Полипропилен	5885405	2007 91 4	170	TKCU 19-20	14-19 17-20 / сталь / ZD	5145035	1484 13 3	348			
T 60 OE	/ PP	5246848	2007 23 9	168	TKCU 19-25	14-19 23-25 / сталь / ZD	5145097	1484 14 1	348			
T 60 RO-LGR	/ PP	5303275	2007 63 8	166	TKCU 19-32	14-19 25-32 / сталь / ZD	5145158	1484 16 8	348			
T 60 RW	/ PP	5286660	2007 52 5	166	TKCU 7-20	3-6,5 17-20 / сталь / ZD	5144670	1484 00 1	348			
						TKCU 7-25	3-6,5 23-25 / сталь / ZD	5144731	1484 02 8	348		
T 60 ZE IP30	/ PP	5615774	2007 80 3	174	TKCU 7-32	3-6,5 25-32 / сталь / ZD	5144793	1484 03 6	348			
T100 WS 1S3 2S3D	/ Полипропилен	5903697	2007 87 6	180	TKD 16	M6x16 / сталь / ZD	5148814	1486 61 6	352			
T100 WS 1S3 3S3A	/ Полипропилен	5903642	2007 87 0	179	TKD 25	M6x25 / сталь / ZD	5148876	1486 62 4	352			
T100 WS 1S4 2S3C	/ Полипропилен	5903666	2007 87 4	180	TKD 38	M6x38 / сталь / ZD	5148937	1486 63 2	352			
						TKD 9	M6x9 / сталь / ZD	5148753	1486 60 8	352		
						TKD G	M6 0,22 / сталь / ZD	5148999	1486 67 5	352		
T4012 M4x10 G	M4 / сталь / G	5052036	1134 05 1	377								
T4012 O.S. M4 G	M4 / сталь / G	5052333	1134 26 4	377								
T4012G M5x13 G	M5 / сталь / G	5051978	1134 04 3	377	TKG 13-6	7-13 0,45 / сталь / ZD	5144373	1483 45 5	346			
T4012G O.S. M5 G	M5 / сталь / G	5052272	1134 25 6	377								
T4012N M4x10 G	M4 / сталь / G	5051855	1134 02 7	377	TK-G 16	10-16 38 / сталь / ZD	5407041	1481 11 4	346			
T4012N M4x8 G	M4 / сталь / G	5491712	1134 30 2	377								
						TKG 19-6	14-19 0,45 / сталь / ZD	5144434	1483 46 3	346		
T5012 M5x13 G	M5 / сталь / G	5052999	1140 01 9	378								
T5012 O.S. M5 G	M5 / сталь / G	5053057	1140 21 3	378	TK-G 20	17-20 38 / сталь / ZD	5407072	1481 12 0	346			
						TK-G 4	2-4 28 / сталь / ZD	5407027	1481 10 2	346		
TC 7-10 ZD	5-7 3-10 / сталь / ZD	5150732	1487 70 1	349	TKG 7-6	3-6,5 0,45 / сталь / ZD	5144311	1483 44 7	346			
TC 9-20 ZD	8-9 7-20 / сталь / ZD	5150794	1487 72 8	349	TK-G 9	5-9 38 / сталь / ZD	5407034	1481 10 8	346			
TK 13-0	5-13 33,3 / сталь / ZD	5140535	1481 02 9	346								
TK 19-0	14-19 33,3 / сталь / ZD	5140658	1481 04 5	346								
TK 213	2-13 1,35 / сталь / ZD	5145936	1484 70 2	350	TKH-L25 FT	25 / сталь / FT	6579259	6355 81 2	€/пара	383		
						TKH-S30 FT	30 / сталь / FT	6114610	6355 80 4	383		
TK 6-0	2-6 33,3 / сталь / ZD	5140474	1481 01 0	346								
TK FL G	0-24 M10 / сталь / ZD	5407140	1488 11 1	350	TKI 13-6	7-13 0,45 / сталь / ZD	5144557	1483 58 7	€/100 шт.	346		
						TKI 19-6	14-19 0,45 / сталь / ZD	5144618	1483 59 5	346		
TK GS M10 M12	M10 - M12 26 / сталь / ZD	5407102	1486 69 8	352	TKI 7-6	3-6,5 0,45 / сталь / ZD	5144496	1483 57 9	346			
TK GS M4 M8	M4 - M8 19 / сталь / ZD	5407096	1486 69 4	352								
						TKK 6-240	2-6 240 / сталь / ZD	5140955	1481 40 1	346		
TK MULTI 16	8-16 1,2 / сталь / ZDM	5928133	1485 14 4	349	TKK 6-365	2-6 365 / сталь / ZD	5141013	1481 42 8	346			
TK MULTI 24	16-24 1,2 / сталь / ZDM	5928140	1485 14 8	349								
TK MULTI 8	2-8 1,2 / сталь / ZDM	5928126	1485 14 0	349	TKK13-240	5-13 240 / сталь / ZD	5141075	1481 45 2	346			
						TKK13-365	5-13 365 / сталь / ZD	5141136	1481 46 0	346		
						TKK19-240	14-19 240 / сталь / ZD	5141310	1481 53 3	346		
TKA	2579 / сталь / ZD	5407089	1486 68 2	352	TKK19-365	14-19 365 / сталь / ZD	5141372	1481 54 1	346			
TKB 13	5-13 0,8 / сталь / ZD	5140771	1481 21 5	348								
TKB 19	14-19 0,8 / сталь / ZD	5140894	1481 23 1	348	TKL 4	1,5-4 52 / сталь / ZD	5146353	1485 10 5	349			
TKB 6	2-6 0,8 / сталь / ZD	5140719	1481 20 7	348	TKL 6	4-6 54 / сталь / ZD	5146414	1485 11 3	349			
TKC 13-20	5-13 17-20 / сталь / ZD	5142812	1482 46 7	347	TKR 13-10	5-13 M10 / сталь / ZD	5142218	1482 08 4	347			
TKC 13-25	5-13 23-25 / сталь / ZD	5142874	1482 47 5	347	TKR 13-6	5-13 M6 / сталь / ZD	5142096	1482 06 8	347			
TKC 13-32	5-13 25-32 / сталь / ZD	5142935	1482 48 3	347	TKR 13-8	5-13 M8 / сталь / ZD	5142157	1482 07 6	347			

01_VBS_Masterkatalog_Länder_2012 / ru / 30/05/2012 (LLEExport_01446)

Указатель по типам

Установка GTIN: Код страны 40 Код производителя 1219

Индивидуальный GTIN 5647589

Тип	Размер/описание/матер	GTIN	Арт.-№	Цена	Стр.	Тип	Размер/описание/матер	GTIN	Арт.-№	Цена	Стр.
				€/100 шт.						€/100 шт.	
TKR 19	14-19 0,9/ сталь / ZD	5141617	1481 74 6		346	UV 100 D	Скрытый монтаж 130/ PS	5024439	2003 24 4		197
TKR 19-6	14-19 M6/ сталь / ZD	5142270	1482 11 4		347	UV 100 K	Скрытый монтаж черный/ PS	5023715	2003 11 8		196
TKR 19-8	14-19 M8/ сталь / ZD	5142331	1482 12 2		347	UV 150 D	Скрытый монтаж 200/ PS	5024491	2003 24 8		197
TKR 6	2-6 0,9/ сталь / ZD	5141433	1481 70 3		346	UV 150 K	Скрытый монтаж черный/ PS	5023777	2003 12 4		196
TKR 9	5-9 0,9/ сталь / ZD	5141495	1481 71 1		346						
						UV 200 D	Скрытый монтаж 260/ PS	5025276	2003 25 2		197
TKS 13-25	5-13 18-25 / сталь / ZD	5143598	1483 10 2		347	UV 200 K	Скрытый монтаж черный/ PS	5023951	2003 13 0		196
TKS 13-32	5-13 28-32 / сталь / ZD	5143659	1483 11 0		347	UV 250 D	Скрытый монтаж 328/ PS	5025337	2003 25 6		197
TKS 13-37	5-13 35-37 / сталь / ZD	5143710	1483 12 9		347	UV 250 K	Скрытый монтаж черный/ PS	5024071	2003 13 6		196
TKS 13-42	5-13 37-42 / сталь / ZD	5143772	1483 13 7		347						
TKS 19-25	14-19 18-25 / сталь / ZD	5144076	1483 30 7		347	UV 70 D	черный 36/ PS	5013518	2003 04 3		195
TKS 19-32	14-19 28-32 / сталь / ZD	5144137	1483 31 5		347	UV 70 D NL	Скрытый монтаж черный/ PS	5013570	2003 04 7		195
TKS 19-37	14-19 35-37 / сталь / ZD	5144199	1483 32 3		347	UV 70 FD	белый/ PS	5024255	2003 22 7		196
TKS 213-25	2-13 18-25 / сталь / ZD	5145998	1484 81 8		350	UV 70 PA 12	Скрытый монтаж красный/ PS	5027973	2003 29 1		198
TKS 213-32	2-13 28-32 / сталь / ZD	5146056	1484 82 6		350	UV 70 PA 24	Скрытый монтаж красный/ PS	5028390	2003 29 9		198
TKS 213-37	2-13 35-37 / сталь / ZD	5146117	1484 83 4		350	UV 70 SD	Скрытый монтаж красный/ PE	5032533	2003 32 1		198
TKS 213-42	2-13 37-42 / сталь / ZD	5146179	1484 84 2		350						
TKS 6-25	2-6 18-25 / сталь / ZD	5143352	1483 01 3		347	UV 80 D	Скрытый монтаж 102/ PS	5024378	2003 24 0		197
TKS 6-32	2-6 28-32 / сталь / ZD	5143413	1483 02 1		347	UV 80 FD	белый/ PS	5291909	2004 63 4		197
TKS 6-37	2-6 35-37 / сталь / ZD	5143475	1483 04 8		347	UV 80 K	Скрытый монтаж черный/ PS	5020479	2003 11 2		196
TKS 6-42	2-6 37-42 / сталь / ZD	5143536	1483 05 6		347						
				€/пара		UW AD	Скрытый монтаж белый/ PS	5024132	2003 21 8		196
						UW ASD	Скрытый монтаж красный/ PE	5032595	2003 32 5		199
TKS-L25 FT	25/ сталь / FT	6579075	6355 80 8		382	UWA	Скрытый монтаж кремовый/ PS	5022633	2003 08 2		196
TKS-S30 FT	30/ сталь / FT	6114498	6355 80 0		382						
				€/100 шт.							
						VTEC EX M12 SWM12 x 1,5	черный/ полиамид	5596295	2050 30 7		224
						VTEC EX M16 SWM16 x 1,5	черный/ полиамид	5594857	2050 31 5		224
TKSU 13-25	7-13 18-25 / сталь / ZD	5145455	1484 40 0		347	VTEC EX M20 SWM20 x 1,5	черный/ полиамид	5594734	2050 32 3		224
TKSU 13-32	7-13 28-32 / сталь / ZD	5145516	1484 41 9		347	VTEC EX M25 SWM25 x 1,5	черный/ полиамид	5594673	2050 33 1		224
TKSU 13-37	7-13 35-37 / сталь / ZD	5145578	1484 42 7		347	VTEC EX M32 SWM32 x 1,5	черный/ полиамид	5594611	2050 35 8		224
TKSU 13-42	7-13 37-42 / сталь / ZD	5145639	1484 43 5		347	VTEC EX M40 SWM40 x 1,5	черный/ полиамид	5315131	2050 36 6		224
TKSU 19-25	14-19 18-25 / сталь / ZD	5145691	1484 50 8		347	VTEC EX M50 SWM50 x 1,5	черный/ полиамид	5316695	2050 37 4		224
TKSU 19-32	14-19 28-32 / сталь / ZD	5145752	1484 51 6		347	VTEC EX M63 SWM63 x 1,5	черный/ полиамид	5373391	2050 38 2		224
TKSU 19-37	14-19 35-37 / сталь / ZD	5145813	1484 52 4		347	VTEC EX PG11 SW	Pg 11 черный/ полиамид	5907572	2050 02 1		224
TKSU 7-25	3-6,5 18-25 / сталь / ZD	5145219	1484 30 3		347	VTEC EX PG13,5 SWPg	13,5 черный/ полиамид	5830290	2050 04 8		224
TKSU 7-32	3-6,5 28-32 / сталь / ZD	5145271	1484 31 1		347	VTEC EX PG16 SW	Pg 16 черный/ полиамид	5622093	2050 05 6		224
TKSU 7-37	3-6,5 35-37 / сталь / ZD	5145332	1484 33 8		347	VTEC EX PG21 SW	Pg 21 черный/ полиамид	5620952	2050 06 4		224
TKSU 7-42	3-6,5 37-42 / сталь / ZD	5145394	1484 34 6		347	VTEC EX PG29 SW	Pg 29 черный/ полиамид	5618973	2050 07 2		224
						VTEC EX PG36 SW	Pg 36 черный/ полиамид	5615071	2050 08 0		224
TKT	70,45/ сталь / ZD	5149231	1486 86 1		352	VTEC EX PG42 SW	Pg 42 черный/ полиамид	5612490	2050 09 9		224
						VTEC EX PG48 SW	Pg 48 черный/ полиамид	5606017	2050 10 2		224
						VTEC EX PG7 SW	Pg 7 черный/ полиамид	5622819	2050 00 5		224
						VTEC EX PG9 SW	Pg 9 черный/ полиамид	5907633	2050 01 3		224
TV WB SW	/ полиамид	5784784	2007 86 0		180	VTEC EXL PG11 SW	Pg 11 черный/ полиамид	5601210	2050 15 3		225
TV WB WS	/ полиамид	5784791	2007 86 5		180	VTEC EXL PG13 SWPg	13,5 черный/ полиамид	5600855	2050 16 1		225
						VTEC EXL PG16 SW	Pg 16 черный/ полиамид	5212232	2050 18 8		225
						VTEC EXL PG21 SW	Pg 21 черный/ полиамид	5208631	2050 19 6		225
						VTEC EXL PG9 SW	Pg 9 черный/ полиамид	5829997	2050 14 5		225
				€/100 шт.							
U 15 GS	153000/ сталь / G	5025399	2003 26 5		197						
U 20 GS	202500/ сталь / G	5292319	2004 67 6		197	V-TEC KA PG16 LEPG16	светло-серый/ полиамид	5313458	2024 86 1		223
U 25 GS	252000/ сталь / G	5025450	2003 26 9		197	V-TEC L PG11 LEPG11	светло-серый/ полиамид	5839651	2024 30 6		223
U 30 GS	302000/ сталь / G	5292371	2004 68 0		197	V-TEC L PG11 MS	Pg 11 600/ CuZn / N	5840855	2085 74 7		251
U 35 GS	351500/ сталь / G	5027676	2003 27 3		197	V-TEC L PG16 LEPG16	серебристо-серый/ полиамид	5843016	2024 19 5		223
U 40 GS	401000/ сталь / G	5027737	2003 27 7		197	V-TEC L PG13 LEPG13	серебристо-серый/ полиамид	5839712	2024 31 4		223
UG 60 D	Скрытый монтаж черный/ PS	5000204	2003 01 5		194	V-TEC L PG13 MS	Pg 13,5 200/ CuZn / N	5840916	2085 75 5		251
UG 60 D NL	Скрытый монтаж черный/ PS	5003694	2003 03 1		194	V-TEC L PG16 LEPG16	серебристо-серый/ полиамид	5843078	2024 20 9		223
UG 60 DOS	Скрытый монтаж черный/ PS	5018254	2003 05 8		195	V-TEC L PG16 LEPG16	серебристо-серый/ полиамид	5839774	2024 32 2		223
UG 60 FD	белый/ PS	5024194	2003 22 3		196	V-TEC L PG16 MS	Pg 16 300/ CuZn / N	5840978	2085 76 3		251
UG 60 PA 12	Скрытый монтаж красный/ PS	5027911	2003 28 7		197	V-TEC L PG16 LEPG16	серебристо-серый/ полиамид	5843139	2024 21 7		223
UG 60 PA 24	Скрытый монтаж красный/ PS	5028031	2003 29 5		198	V-TEC L PG21 LEPG21	серебристо-серый/ полиамид	5839835	2024 33 0		223
UG 60 SD	Скрытый монтаж красный/ PE	5029298	2003 31 7		198						
UG 60 VD	Скрытый монтаж черный/ PS	5002314	2003 01 9		194	V-TEC L PG21 MS	Pg 21 200/ CuZn / N	5841036	2085 77 1		251
UG 60 VD NL	черный 62/ PS	5013457	2003 03 5		195						
UG 60 VK	Скрытый монтаж черный/ PS	5003571	2003 02 3		194	V-TEC L PG29 LEPG29	серебристо-серый/ полиамид	5843191	2024 22 5		223
						V-TEC L PG29 LEPG29	серебристо-серый/ полиамид	5839897	2024 34 9		223
UG AS	Скрытый монтаж черный/ PS	5021377	2003 21 2		194	V-TEC L PG29 MS	Pg 29 100/ CuZn / N	5841098	2085 79 8		251
UG UD	белый/ PS	5024316	2003 23 6		197						
UG UD	белый/ PS	5024316	2003 23 6		202	V-TEC L PG29 LEPG29	серебристо-серый/ полиамид	5843252	2024 23 3		223
						V-TEC L PG36 LEPG36	серебристо-серый/ полиамид	5839958	2024 35 7		223
						V-TEC L PG36 LEPG36	серебристо-серый/ полиамид	5843313	2024 24 1		223
						V-TEC L PG42 LEPG42	серебристо-серый/ полиамид	5840015	2024 36 5		223
UG-UPM1	натуральный	5406075	6119 94 0		200	V-TEC L PG48 LEPG48	серебристо-серый/ полиамид	5840077	2024 37 3		223
UG-UPM2	натуральный	5406082	6119 94 1		200						
UG-UPM3	натуральный	5406112	6119 94 3		200	V-TEC L PG48 MS	Pg 48 40/ CuZn / N	5841210	2085 83 6		251
						V-TEC L PG7 LGRPg7	серебристо-серый/ полиамид	5839538	2024 28 4		223

01_VBS_Masterkatalog_Länder_2012 / ru / 30/05/2012 (LLEXP01446)

Тип	Размер/описание/матер	GTIN	Арт.-№	Цена	Стр.	Тип	Размер/описание/матер	GTIN	Арт.-№	Цена	Стр.
V-TEC L PG7 MS	Pg 7600/ CuZn / N	5840732	2085 72 0	€/100 шт.	251	V-TEC VM L20N162x 1,5 серебристо-серый / PA	5003885	2022 92 6	€/100 шт.	219	
V-TEC L PG7 LGR Pg 7	серебристо-серый / полиамид	5842897	2024 17 9		223	V-TEC VM L20 SW M20x1,5 черный / PA	5004387	2022 96 8		219	
V-TEC L PG9 MS	Pg 9600/ CuZn / N	5840794	2085 73 9	€/100 шт.	251	V-TEC VM L25 LGR M25x1,5 светло-серый / PA	5004202	2022 94 9	€/100 шт.	219	
V-TEC L PG9 LGR Pg 9	светло-серый / полиамид	5839590	2024 29 2		223	V-TEC VM L25 SW M25x1,5 черный / PA	5003908	2022 92 8		219	
V-TEC L PG9 MS	Pg 9600/ CuZn / N	5840794	2085 73 9	€/100 шт.	251	V-TEC VM L32 LGR M32x1,5 светло-серый / PA	5004240	2022 95 1	€/100 шт.	219	
V-TEC L PG9 LGR Pg 9	серебристо-серый / полиамид	5842958	2024 18 7		223	V-TEC VM L32 SW M32x1,5 черный / PA	5003946	2022 93 0		219	
V-TEC M KA M20	M20x1,5 светло-серый / полиамид	5502456	2024 82 9	€/100 шт.	219	V-TEC VM L40 LGR M40x1,5 светло-серый / PA	5004257	2022 95 3	€/100 шт.	219	
V-TEC PG11 LGR Pg 11	светло-серый / полиамид	5446897	2024 72 1		222	V-TEC VM L40 SW M40x1,5 черный / PA	5004004	2022 93 3		219	
V-TEC PG11 MS	Pg 11 600/ CuZn / N	5190035	2085 62 3	€/100 шт.	251	V-TEC VM L40 SW M40x1,5 черный / PA	5004493	2022 97 4	€/100 шт.	219	
V-TEC PG11 LGR Pg 11	серебристо-серый / полиамид	5160816	2022 62 1		222	V-TEC VM L50 LGR M50x1,5 светло-серый / PA	5004264	2022 95 5		219	
V-TEC PG11+ LGR Pg 11	светло-серый / полиамид	5861058	2024 65 9	€/100 шт.	221	V-TEC VM L50 SW M50x1,5 серебристо-серый / PA	5004028	2022 93 5	€/100 шт.	219	
V-TEC PG13 LGR Pg 13,5	светло-серый / полиамид	5446958	2024 74 8		222	V-TEC VM L50 SW M50x1,5 черный / PA	5004509	2022 97 6		219	
V-TEC PG13 MS	Pg 13,5 500/ CuZn / N	5190097	2085 63 1	€/100 шт.	251	V-TEC VM L63 LGR M63x1,5 светло-серый / PA	5004301	2022 95 7	€/100 шт.	219	
V-TEC PG13 LGR Pg 13,5	серебристо-серый / полиамид	5861065	2024 66 1		222	V-TEC VM L63 SW M63x1,5 черный / PA	5004066	2022 93 7		219	
V-TEC PG16 LGR Pg 16	светло-серый / полиамид	5160878	2022 64 8	€/100 шт.	222	V-TEC VM LL16 SW M16x1,5 черный / полиамид	5004547	2022 97 8	€/100 шт.	219	
V-TEC PG16 MS	Pg 16 300/ CuZn / N	5447016	2024 75 6		251	V-TEC VM LL20 SW M20x1,5 черный / полиамид	5812166	2022 98 5		220	
V-TEC PG16 LGR Pg 16	серебристо-серый / полиамид	5190158	2085 65 8	€/100 шт.	221	V-TEC VM LL25 SW M25x1,5 черный / полиамид	5812173	2022 98 7	€/100 шт.	220	
V-TEC PG16 MS	Pg 16 300/ CuZn / N	5160939	2022 65 6		222	V-TEC VM LL32 SW M32x1,5 черный / полиамид	5812180	2022 98 9		220	
V-TEC PG16+ LGR Pg 16	светло-серый / полиамид	5861072	2024 66 3	€/100 шт.	221	V-TEC VM LL32 SW M32x1,5 черный / полиамид	5812197	2022 99 1	€/100 шт.	220	
V-TEC PG21 LGR Pg 21	светло-серый / полиамид	5447078	2024 76 4		222	V-TEC VM LL40 SW M40x1,5 черный / полиамид	5812203	2022 99 3		220	
V-TEC PG21 MS	Pg 21 200/ CuZn / N	5448631	2085 66 6	€/100 шт.	251	V-TEC VM LL50 SW M50x1,5 черный / полиамид	5812210	2022 99 5	€/100 шт.	220	
V-TEC PG21+ LGR Pg 21	светло-серый / полиамид	5160991	2022 66 4		222	V-TEC VM LL63 SW M63x1,5 черный / полиамид	5812227	2022 99 7		220	
V-TEC PG29 LGR Pg 29	светло-серый / полиамид	5861089	2024 66 5	€/100 шт.	221	V-TEC VM LM12 MS M12 x 1,5 500/ CuZn / N	5810254	2086 11 1	€/100 шт.	250	
V-TEC PG29 MS	Pg 29 120/ CuZn / N	5448693	2085 67 4		222	V-TEC VM LM16 MS M16 x 1,5 600/ CuZn / N	5810377	2086 11 7		250	
V-TEC PG29 LGR Pg 29	серебристо-серый / полиамид	5161059	2022 67 2	€/100 шт.	221	V-TEC VM LM20 MS M20 x 1,5 300/ CuZn / N	5810438	2086 12 3	€/100 шт.	250	
V-TEC PG29+ LGR Pg 29	светло-серый / полиамид	5861096	2024 66 7		221	V-TEC VM LM25 MS M25 x 1,5 250/ CuZn / N	5810735	2086 12 9		250	
V-TEC PG36 LGR Pg 36	светло-серый / полиамид	5447191	2024 78 0	€/100 шт.	251	V-TEC VM LM32 MS M32 x 1,5 120/ CuZn / N	5810858	2086 13 5	€/100 шт.	250	
V-TEC PG36 MS	Pg 36 60/ CuZn / N	5448754	2085 68 2		222	V-TEC VM LM40 MS M40 x 1,5 60/ CuZn / N	5810971	2086 14 1		250	
V-TEC PG36 LGR Pg 36	серебристо-серый / полиамид	5161110	2022 68 0	€/100 шт.	221	V-TEC VM LM50 MS M50 x 1,5 45/ CuZn / N	5811152	2086 14 7	€/100 шт.	250	
V-TEC PG36+ LGR Pg 36	светло-серый / полиамид	5861102	2024 66 9		221	V-TEC VM LM63 MS M63 x 1,5 40/ CuZn / N	5811213	2086 15 3		250	
V-TEC PG42 LGR Pg 42	светло-серый / полиамид	5447252	2024 79 9	€/100 шт.	222	V-TEC VM LM75 MS1 M75 x 1,5 3/ CuZn / N	5858256	2086 15 6	€/100 шт.	250	
V-TEC PG42 MS	Pg 42 15/ CuZn / N	5448815	2085 69 0		251	V-TEC VM LM75 MS2 M75 x 1,5 3/ CuZn / N	5858263	2086 15 9		250	
V-TEC PG42 LGR Pg 42	серебристо-серый / полиамид	5161172	2022 69 9	€/100 шт.	221	V-TEC VM12 EMV M12 x 1,5 500/ CuZn / N	5655565	2086 20 3	€/100 шт.	252	
V-TEC PG48 LGR Pg 48	светло-серый / полиамид	5861119	2024 67 1		222	V-TEC VM12 EMV-K M16x1,5 600/ CuZn / N	5655435	2086 16 5		252	
V-TEC PG48 MS	Pg 48 40/ CuZn / N	5448877	2085 70 4	€/100 шт.	251	V-TEC VM12 MS M12 x 1,5 500/ CuZn / N	5808992	2086 01 8	€/100 шт.	250	
V-TEC PG48 LGR Pg 48	серебристо-серый / полиамид	5161233	2022 70 2		222	V-TEC VM12 SW M12 x 1,5 300/ CuZn / N	5532637	2022 84 3		216	
V-TEC PG48+ LGR Pg 48	светло-серый / полиамид	5861126	2024 67 3	€/100 шт.	221	V-TEC VM12 SW M12 x 1,5 черный / полиамид	5534013	2022 88 3	€/100 шт.	216	
V-TEC PG7 LGR Pg 7	светло-серый / полиамид	5446774	2024 70 5		222	V-TEC VM12 LGR M12x1,5 светло-серый / полиамид	5860921	2022 76 2		217	
V-TEC PG7 MS	Pg 7 500/ CuZn / N	5189916	2085 60 7	€/100 шт.	251	V-TEC VM12 LGR5 светло-серый / полиамид	5870968	2023 00 8	€/100 шт.	218	
V-TEC PG7 LGR Pg 7	серебристо-серый / полиамид	5160694	2022 60 5		222	V-TEC VM12 LGR5 светло-серый / полиамид	5896692	2022 90 0		217	
V-TEC PG7+ LGR Pg 7	светло-серый / полиамид	5861003	2024 65 5	€/100 шт.	221	V-TEC VM16 EMV M16 x 1,5 600/ CuZn / N	5655572	2086 20 7	€/100 шт.	252	
V-TEC PG9 LGR Pg 9	светло-серый / полиамид	5446835	2024 71 3		222	V-TEC VM16 EMV-K M16x1,5 600/ CuZn / N	5655435	2086 16 5		252	
V-TEC PG9 MS	Pg 9 600/ CuZn / N	5189978	2085 61 5	€/100 шт.	251	V-TEC VM16 LGR Pg 16	серебристо-серый / полиамид	5533238	2022 86 4	€/100 шт.	216
V-TEC PG9 LGR Pg 9	серебристо-серый / полиамид	5160755	2022 61 3		222	V-TEC VM16 MS M16 x 1,5 600/ CuZn / N	5809234	2086 02 4	250		
V-TEC PG9+ LGR Pg 9	светло-серый / полиамид	5861041	2024 65 7	€/100 шт.	221	V-TEC VM16 MS M16 x 1,5 600/ CuZn / N	5809234	2086 02 4	€/100 шт.	250	
V-TEC RA		5033912	3010 20 1		225	V-TEC VM16 SW M16 x 1,5 300/ CuZn / N	5532699	2022 84 5		216	
V-TEC RA SET		5034278	3010 27 5	225	V-TEC VM16 SW M16 x 1,5 600/ CuZn / N	5535638	2022 88 5	216			
V-TEC ST15	15	5034032	3010 23 6	225	V-TEC VM16 LGR M16x1,5 светло-серый / полиамид	5860938	2022 76 4	217			
V-TEC ST20	20	5034094	3010 24 4	225	V-TEC VM16 LGR5 светло-серый / полиамид	5871002	2023 01 0	217			
V-TEC ST24	24	5034155	3010 25 2	225	V-TEC VM16 LGR5 светло-серый / полиамид	5896708	2022 90 1	218			
V-TEC ST29	29	5034216	3010 26 0	225	V-TEC VM20 EMV M20 x 1,5 250/ CuZn / N	5896517	2022 11 0	218			
V-TEC VM L12 LGR M12x1,5	светло-серый / PA	5004127	2022 94 3	€/100 шт.	219	V-TEC VM20 EMV-K M20x1,5 250/ CuZn / N	5896562	2022 11 4	€/100 шт.	218	
V-TEC VM L12N162x 1,5	серебристо-серый / PA	5003786	2022 92 1		219	V-TEC VM20 EMV M20 x 1,5 250/ CuZn / N	5896524	2022 11 2		218	
V-TEC VM L12 SW M12x1,5	черный / PA	5004363	2022 96 4	€/100 шт.	219	V-TEC VM20 MS M20 x 1,5 250/ CuZn / N	5809418	2086 03 0	€/100 шт.	250	
V-TEC VM L16 LGR M16x1,5	светло-серый / PA	5004141	2022 94 5		219	V-TEC VM20 MS M20 x 1,5 250/ CuZn / N	5875291	7205 59 4		184	
V-TEC VM L16N162x 1,5	серебристо-серый / PA	5003823	2022 92 4	€/100 шт.	219	V-TEC VM20 MS M20 x 1,5 250/ CuZn / N	5875291	7205 59 4	€/100 шт.	220	
V-TEC VM L16 SW M16x1,5	черный / PA	5004370	2022 96 6		219	V-TEC VM20 SW M20 x 1,5 300/ CuZn / N	5532750	2022 84 7		216	
V-TEC VM L20 LGR M20x1,5	светло-серый / PA	5004158	2022 94 7	€/100 шт.	219	V-TEC VM20 SW M20 x 1,5 600/ CuZn / N	5535690	2022 88 7	€/100 шт.	216	
V-TEC VM L20N162x 1,5	серебристо-серый / PA	5003786	2022 92 1		219	V-TEC VM20 LGR M20x1,5 светло-серый / полиамид	5860945	2022 76 6		217	
V-TEC VM L25 LGR M25x1,5	светло-серый / PA	5004202	2022 94 9	€/100 шт.	219	V-TEC VM20 LGR5 светло-серый / полиамид	5871019	2023 01 2	€/100 шт.	217	
V-TEC VM L25N162x 1,5	серебристо-серый / PA	5003908	2022 92 8		219	V-TEC VM20 LGR5 светло-серый / полиамид	5896739	2022 90 2		218	
V-TEC VM L25 SW M25x1,5	черный / PA	5004424	2022 97 0	€/100 шт.	219	V-TEC VM20 LGR5 светло-серый / полиамид	5896616	2022 12 4	€/100 шт.	218	
V-TEC VM L32 LGR M32x1,5	светло-серый / PA	5004240	2022 95 1		219	V-TEC VM20 LGR5 светло-серый / полиамид	5896630	2022 12 8		218	
V-TEC VM L32 SW M32x1,5	черный / PA	5004486	2022 97 2	€/100 шт.	219	V-TEC VM20 LGR5 светло-серый / полиамид	5896586	2022 12 2	€/100 шт.	218	
V-TEC VM L40 LGR M40x1,5	светло-серый / PA	5004257	2022 95 3		219	V-TEC VM20 LGR5 светло-серый / полиамид	5896623	2022 12 6		218	
V-TEC VM L40 SW M40x1,5	черный / PA	5004004	2022 93 3	€/100 шт.	219	V-TEC VM20 LGR5 светло-серый / полиамид	5896579	2022 12 0	€/100 шт.	218	
V-TEC VM L40 SW M40x1,5	черный / PA	5004493	2022 97 4		219	V-TEC VM25 EMV M25 x 1,5 250/ CuZn / N	5655596	2086 21 5		252	
V-TEC VM L50 LGR M50x1,5	светло-серый / PA	5004264	2022 95 5	€/100 шт.	219	V-TEC VM25 EMV-K M25x1,5 250/ CuZn / N	5655497	2086 17 3	€/100 шт.	252	
V-TEC VM L50 SW M50x1,5	серебристо-серый / PA	5004028	2022 93 5		219						

01_VBS_Masterkatalog_Länder_2012 / ru / 30/05/2012 (LLEExport_01446)

Указатель по типам

Установка GTIN: Код страны 40 Код производителя 1219

Индивидуальный GTIN 5647589

Тип	Размер/описание/матер	GTIN	Арт.-№	Цена	Стр.	Тип	Размер/описание/матер	GTIN	Арт.-№	Цена	Стр.
V-TEC VM25 M25R	M25 x 1,5 светло-серый / полиамид	5533719	2022 86 8	€/100 шт.	216	WN 7855 A 4.5	4,54000/ сталь / GTP	5028758	1043 07 2	€/100 шт.	309
V-TEC VM25 MS	M25 x 1,5250/ CuZn / N	5809593	2086 03 6		250	WN 7855 A 5	54000/ сталь / GTP	5028819	1043 08 0		309
V-TEC VM25 M25R	M25 x 1,5 оранжевый / полиамид	5875307	7205 59 7	184	WN 7855 A 6	64000/ сталь / GTP	5028871	1043 10 2	309		
V-TEC VM25 M25R	M25 x 1,5 оранжевый / полиамид	5875307	7205 59 7	220	WN 7855 A 7	74000/ сталь / GTP	5028932	1043 12 9	309		
V-TEC VM25 M25R	M25 x 1,5 серебристо-серый / полиамид	5532811	2022 84 9	216	WN 7855 A 8	84000/ сталь / GTP	5028994	1043 14 5	309		
V-TEC VM25 SW	M25 x 1,5 черный / полиамид	5535751	2022 88 9	216	WN 7855 A 9	94000/ сталь / GTP	5029052	1043 16 1	309		
V-TEC VM25 M25R	M25R1,5 светло-серый / полиамид	5860952	2022 76 8	217	WN 7855 B 10	102400/ сталь / GTP	5030133	1044 19 2	310		
V-TEC VM25 M25R	M25R5 светло-серый / полиамид	5871026	2023 01 4	217	WN 7855 B 12	121800/ сталь / GTP	5030195	1044 21 4	310		
V-TEC VM25 M25R	M25R5 светло-серый / полиамид	5896746	2022 90 3	218	WN 7855 B 14	141200/ сталь / GTP	5030256	1044 23 0	310		
V-TEC VM25 M25R	M25R5 светло-серый / полиамид	5896647	2022 13 6	218	WN 7855 B 16	161200/ сталь / GTP	5030317	1044 25 7	310		
V-TEC VM25 M25R	M25R5 светло-серый / полиамид	5896685	2022 13 8	218	WN 7855 B 3	35000/ сталь / GTP	5029595	1044 04 4	310		
V-TEC VM32 EMV	M32 x 1,5 160/ CuZn / N	5655602	2086 21 9	252	WN 7855 B 4	45000/ сталь / GTP	5029717	1044 06 0	310		
V-TEC VM32 EMV-K	M32x1,5 160/ CuZn / N	5655503	2086 17 7	252	WN 7855 B 4.5	4,55000/ сталь / GTP	5029779	1044 07 9	310		
V-TEC VM32 M32R	M32 x 1,5 светло-серый / полиамид	5533771	2022 87 0	216	WN 7855 B 5	55000/ сталь / GTP	5029830	1044 08 7	310		
V-TEC VM32 MS	M32 x 1,5 160/ CuZn / N	5809777	2086 04 2	250	WN 7855 B 6	65000/ сталь / GTP	5029892	1044 10 9	310		
V-TEC VM32 M32R	M32 x 1,5 оранжевый / полиамид	5810827	7205 60 0	184	WN 7855 B 7	74800/ сталь / GTP	5029953	1044 12 5	310		
V-TEC VM32 M32R	M32 x 1,5 оранжевый / полиамид	5810827	7205 60 0	220	WN 7855 B 8	84800/ сталь / GTP	5030010	1044 14 1	310		
V-TEC VM32 M32R	M32R серебристо-серый / полиамид	5532934	2022 85 1	216	WN 7855 B 9	92400/ сталь / GTP	5030072	1044 17 6	310		
V-TEC VM32 SW	M32 x 1,5 черный / полиамид	5538219	2022 89 1	216							
V-TEC VM32 M32R	M32R1,5 светло-серый / полиамид	5860969	2022 77 0	217							
V-TEC VM32 M32R	M32R5 светло-серый / полиамид	5871064	2023 01 6	217							
V-TEC VM32 M32R	M32R5 светло-серый / полиамид	5896753	2022 90 4	218							
V-TEC VM40 EMV	M40 x 1,5 60/ CuZn / N	5655619	2086 22 3	252							
V-TEC VM40 EMV-K	M40x1,5 60/ CuZn / N	5655534	2086 18 1	252							
V-TEC VM40 M40R	M40 x 1,5 светло-серый / полиамид	5533832	2022 87 2	216							
V-TEC VM40 MS	M40 x 1,5 60/ CuZn / N	5809890	2086 04 8	250							
V-TEC VM40 M40R	M40 x 1,5 оранжевый / полиамид	5810834	7205 60 3	184							
V-TEC VM40 M40R	M40 x 1,5 оранжевый / полиамид	5810834	7205 60 3	220							
V-TEC VM40 M40R	M40R серебристо-серый / полиамид	5532996	2022 85 3	216							
V-TEC VM40 SW	M40 x 1,5 черный / полиамид	5538332	2022 89 3	216							
V-TEC VM40 M40R	M40R1,5 светло-серый / полиамид	5860976	2022 77 2	217							
V-TEC VM40 M40R	M40R5 светло-серый / полиамид	5871071	2023 01 8	217							
V-TEC VM40 M40R	M40R5 светло-серый / полиамид	5896760	2022 90 5	218							
V-TEC VM50 EMV	M50 x 1,5 45/ CuZn / N	5655626	2086 22 7	252							
V-TEC VM50 EMV-K	M50x1,5 45/ CuZn / N	5655541	2086 18 5	252							
V-TEC VM50 M50R	M50 x 1,5 светло-серый / полиамид	5533894	2022 87 4	216							
V-TEC VM50 MS	M50 x 1,5 45/ CuZn / N	5810070	2086 05 4	250							
V-TEC VM50 M50R	M50R серебристо-серый / полиамид	5533054	2022 85 5	216							
V-TEC VM50 SW	M50 x 1,5 черный / полиамид	5538455	2022 89 5	216							
V-TEC VM50 M50R	M50R1,5 светло-серый / полиамид	5860983	2022 77 4	217							
V-TEC VM50 M50R	M50R5 светло-серый / полиамид	5871088	2023 02 0	217							
V-TEC VM50 M50R	M50R5 светло-серый / полиамид	5896777	2022 90 6	218							
V-TEC VM63 EMV	M63 x 1,5 45/ CuZn / N	5655657	2086 23 1	252							
V-TEC VM63 EMV-K	M63x1,5 45/ CuZn / N	5655558	2086 18 9	252							
V-TEC VM63 M63R	M63 x 1,5 светло-серый / полиамид	5533955	2022 87 6	216							
V-TEC VM63 MS	M63 x 1,5 40/ CuZn / N	5810131	2086 06 0	250							
V-TEC VM63 M63R	M63R серебристо-серый / полиамид	5533115	2022 85 7	216							
V-TEC VM63 SW	M63 x 1,5 черный / полиамид	5538516	2022 89 7	216							
V-TEC VM63 M63R	M63R1,5 светло-серый / полиамид	5860990	2022 77 6	217							
V-TEC VM63 M63R	M63R5 светло-серый / полиамид	5871125	2023 02 2	217							
V-TEC VM63 M63R	M63R5 светло-серый / полиамид	5896784	2022 90 7	218							
WBDHE 41 FT	134,35x110/ сталь / FT	5939276	1123 19 1	385							
WBDHE 41 G	134,35x110/ сталь / G	5939283	1123 19 3	385							
WBDHE 41 V2A	134,35x110/ V2A	5939290	1123 19 5	385							
WBDHE 41 V4A	134,35x110/ V4A	5939306	1123 19 7	385							
WN 7855 A 10	104000/ сталь / GTP	5029113	1043 19 6	309							
WN 7855 A 12	122000/ сталь / GTP	5029175	1043 22 6	309							
WN 7855 A 14	142000/ сталь / GTP	5029236	1043 24 2	309							
WN 7855 A 2	24000/ сталь / GTP	5028451	1043 01 3	309							
WN 7855 A 2.5	2,54000/ сталь / GTP	5028512	1043 02 1	309							
WN 7855 A 4	44000/ сталь / GTP	5028697	1043 06 4	309							

01_VBS_Masterkatalog_Länder_2012 / ru / 30/05/2012 (LLExpport_01446)

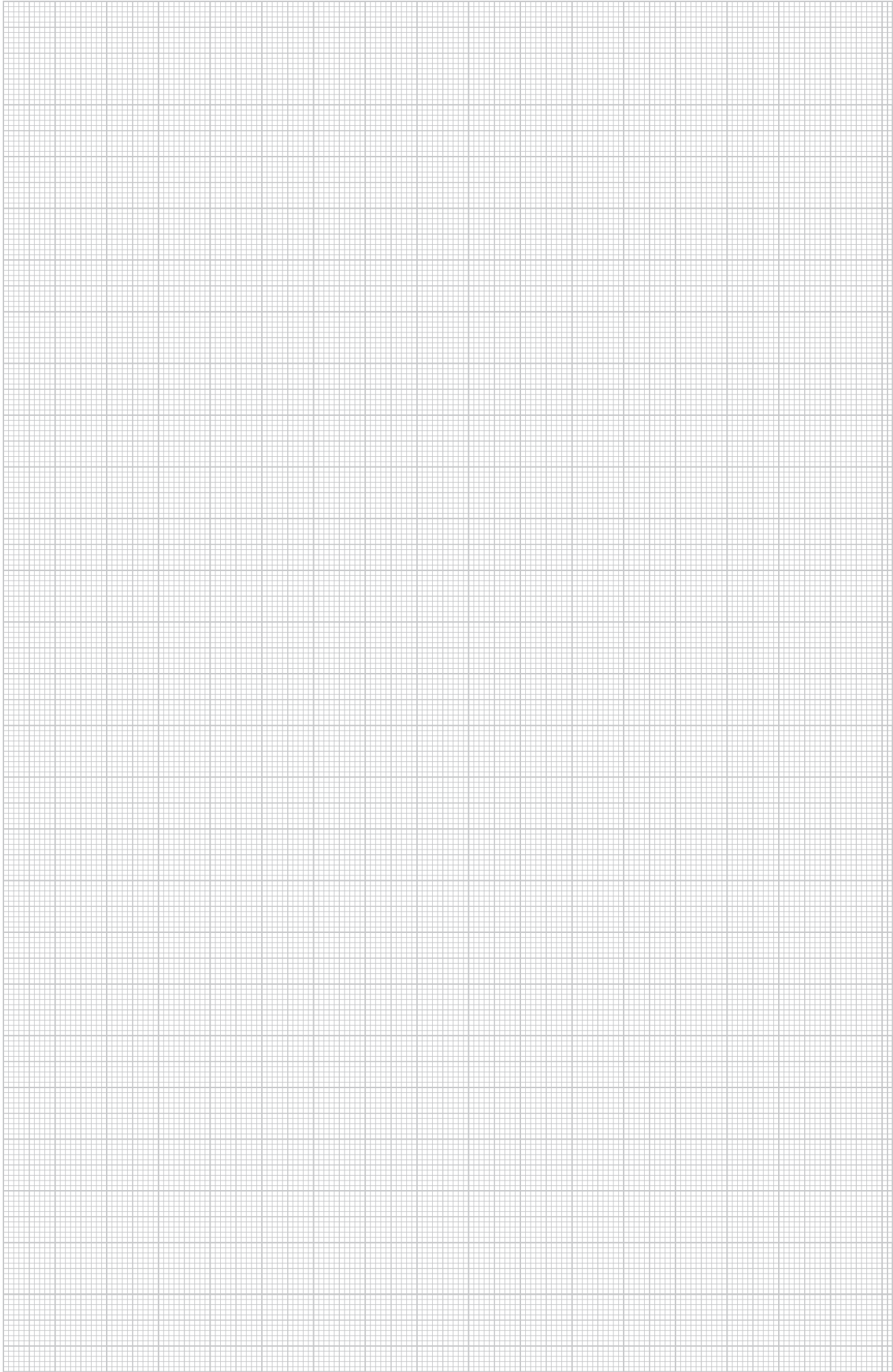



QR-код

Благодаря QR-коду Вы имеете возможность доступа к нашей продукции в Интернете.

Дополнительную информацию о QR-коде Вы найдете на сайте www.obocom.ru.

ОБО Беттерманн

117246, г. Москва,
Научный проезд, д. 19

Техническая поддержка

тел.: +7 (495) 510 22 37
факс: +7 (495) 510 22 38
e-mail: obo.office@obo.com.ru

www.obocom.ru