

ЗАО «ЗУБР ОВК» РОССИЯ, 141002, Московская область, г. Мытищи 2, а/я 36

Производитель оставляет за собой право вносить изменения в характеристики изделия без предварительного уведомления. Приведенные иллюстрации не являются обязательными. Ответственность за опечатки исключается.

«ЗУБР ОВК» ЖШҚ РЕСЕЙ, Мәскеу облысы, Мытищи қаласы 2, п/ж 36

Өндіруші алдынала ескертусіз құралдың мінездемесіне өзгертулерді қабылдауға құқылы. Көрсетілген суретте міндетті болып табылмайды. Жазбадағы жіберілген қателіктер жауапкершілікке тартылмайды

www.zubr.ru

Версия: 010914

Руководство по эксплуатации

Станок лобзиковый

ЗСЛ-90

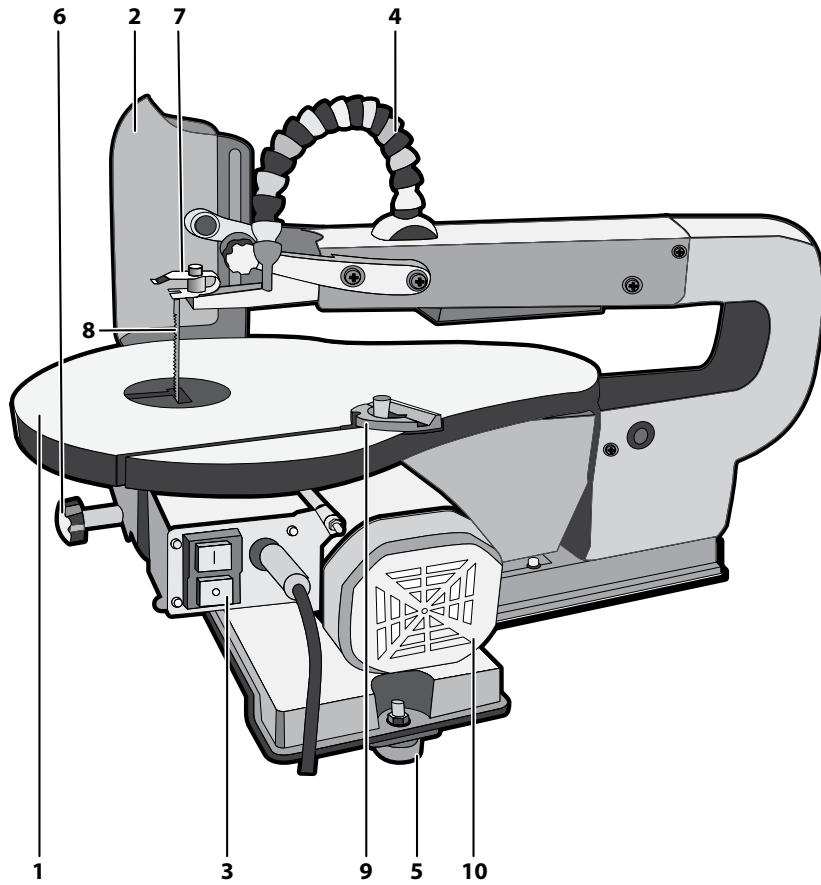

Уважаемый покупатель!

При покупке изделия:

- ▶ требуйте проверки его исправности путем пробного включения, а также комплектности согласно комплекту поставки;
- ▶ убедитесь, что гарантийный талон оформлен должным образом и содержит дату продажи, штамп магазина и подпись продавца.

Перед первым включением изделия внимательно изучите настоящее руководство по эксплуатации и строго выполняйте содержащиеся в нем требования. Только так Вы сможете научиться правильно обращаться с изделием и избежите ошибок и опасных ситуаций. Храните данное руководство в течение всего срока службы Вашего изделия.

Помните! Изделие является источником повышенной травматической опасности.

Назначение и область применения

Станок лобиковый предназначен для пиления заготовок из дерева и его производных, а также пластиков и тонкого алюминиевого профиля (при установке соответствующего полотна) под косыми углами, по радиусу, а также под наклоном.

Внимательно изучите настоящее руководство по эксплуатации, в том числе раздел «Инструкции по безопасности» и Приложение «Общие правила техники безопасности». Только так Вы сможете научиться правильно обращаться с изделием и избежите ошибок и опасных ситуаций.

Изделие предназначено для непродолжительных работ при нагрузках средней интенсивности в районах с умеренным климатом с характерной температурой от -10 до +40 °С, относительной влажностью воздуха не более 80% и отсутствием прямого воздействия атмосферных осадков и чрезмерной запыленности воздуха.

Изделие соответствует требованиям Технических регламентов Таможенного союза:

- ▶ ТР ТС 004 / 2011 «О безопасности низковольтного оборудования» ст. 4, абзацы 1-5, 9;

- ▶ ТР ТС 020/2011 «Электромагнитная совместимость технических средств» ст. 4, абзацы 2, 3.

Настоящее руководство содержит самые полные сведения и требования, необходимые и достаточные для надежной, эффективной и безопасной эксплуатации изделия.

В связи с продолжением работы по усовершенствованию изделия, изготовитель оставляет за собой право вносить в его конструкцию незначительные изменения, не отраженные в настоящем руководстве и не влияющие на эффективную и безопасную работу изделия.

⚠ ВНИМАНИЕ

Отдельные части изделия во время работы нагреваются. Не прикасайтесь к ним до полного остывания.

Применение изделия в промышленных и промышленных объемах, в условиях высокой интенсивности работ и сверхтяжелых нагрузок, снижает срок службы изделия.

Технические характеристики

| Артикул | ЗСП-90 |
|---|---------|
| Номинальное напряжение, В/Гц | 220/50 |
| Номинальная мощность, Вт | 90 |
| Номинальная частота движения полотна, ход/мин | 1450 |
| Максимальная толщина пиления, мм | 50 |
| Максимальная ширина пиления, мм | 410 |
| Пильное полотно: | |
| ▶ длина, мм | 133 |
| ▶ ширина, мм | 3 |
| ▶ толщина, мм | 0.3 |
| ▶ зубьев, кол-во/дюйм (TPI) | 22 |
| Угол наклона стола | 0-45° |
| Размер стола, мм | 375x250 |
| Уровень звукового давления (к=3), дБ | 75 |
| Уровень звуковой мощности (к=3), дБ | 86 |
| Среднеквадратичное виброускорение (к=1,5), м/с ² | – |
| Класс безопасности по ГОСТ 12.2.007.0-75 | I |
| Масса, кг | 14.7 |
| Срок службы, лет | 5 |

Комплект поставки

| | |
|-------------------------------|----------|
| Пила лобзиковая | 1 шт. |
| Полотно пильное (установлено) | 1 шт. |
| Кожух защитный с креплением | 1 компл. |
| Опоры резиновые | 1 шт. |
| Патрубок обдува | 1 шт. |
| Упор угловой (транспортёр) | 1 шт. |
| Ключ | 1 шт. |
| Инструкции по безопасности | 1 экз. |
| Руководство по эксплуатации | 1 экз. |

 **ВНИМАНИЕ**

Убедитесь в отсутствии видимых механических повреждений изделия и принадлежностей, которые могли возникнуть при транспортировке.

D заполняется сервисным центром
заполняется сервисным центром
казмет корсету орталыгымен толтырылады

Дата приема
Дата приёму
Қабылдау уақыты
Дата выдачи
Дата выдачі
Берілген уақыты
Особые отметки
Особливi вiдмiтки
Айырмаша белгілер

М.П.

ОТРИВНОЙ ТАЛОН
ВІДРИВНИЙ ТАЛОН
ЎЗБЕЛІ ТАЛОН

D

Изделие
Виріб
Құрал

Дата продажи
Дата продажу
Сату уақыты

Дата приема
Дата приёму
Қабылдау уақыты

Дата выдачи
Дата выдачі
Берілген уақыты

Клиент
Клієнт
Тапсырыскер

E заполняется сервисным центром
заполняется сервисным центром
казмет корсету орталыгымен толтырылады

Дата приема
Дата приёму
Қабылдау уақыты
Дата выдачи
Дата выдачі
Берілген уақыты
Особые отметки
Особливi вiдмiтки
Айырмаша белгілер

М.П.

ОТРИВНОЙ ТАЛОН
ВІДРИВНИЙ ТАЛОН
ЎЗБЕЛІ ТАЛОН

E

Изделие
Виріб
Құрал

Дата продажи
Дата продажу
Сату уақыты

Дата приема
Дата приёму
Қабылдау уақыты

Дата выдачи
Дата выдачі
Берілген уақыты

Клиент
Клієнт
Тапсырыскер

F заполняется сервисным центром
заполняется сервисным центром
казмет корсету орталыгымен толтырылады

Дата приема
Дата приёму
Қабылдау уақыты
Дата выдачи
Дата выдачі
Берілген уақыты
Особые отметки
Особливi вiдмiтки
Айырмаша белгілер

М.П.

ОТРИВНОЙ ТАЛОН
ВІДРИВНИЙ ТАЛОН
ЎЗБЕЛІ ТАЛОН

F

Изделие
Виріб
Құрал

Дата продажи
Дата продажу
Сату уақыты

Дата приема
Дата приёму
Қабылдау уақыты

Дата выдачи
Дата выдачі
Берілген уақыты

Клиент
Клієнт
Тапсырыскер

заполняется сервисным центром
заповнюється сервісним центром
кызмет көрсету орталыгымен толтырылады

Сервисный центр _____
Сервісний центр _____
Қызмет көрсету орталығы _____

Мастер _____
Майстер _____
Шебер _____
фамилия / прізвище / тегі

Код неисправности _____
Код несправності _____
Жарамсыздық коды _____

М.П.
сервисного центра
сервісного центру
кызмет көрсету орталыгынын

заполняется сервисным центром
заповнюється сервісним центром
кызмет көрсету орталыгымен толтырылады

Сервисный центр _____
Сервісний центр _____
Қызмет көрсету орталығы _____

Мастер _____
Майстер _____
Шебер _____
фамилия / прізвище / тегі

Код неисправности _____
Код несправності _____
Жарамсыздық коды _____

М.П.
сервисного центра
сервісного центру
кызмет көрсету орталыгынын

заполняется сервисным центром
заповнюється сервісним центром
кызмет көрсету орталыгымен толтырылады

Сервисный центр _____
Сервісний центр _____
Қызмет көрсету орталығы _____

Мастер _____
Майстер _____
Шебер _____
фамилия / прізвище / тегі

Код неисправности _____
Код несправності _____
Жарамсыздық коды _____

М.П.
сервисного центра
сервісного центру
кызмет көрсету орталыгынын

Инструкции по применению

Устройство

- 1 Стол рабочий
- 2 Кожух защитный
- 3 Выключатель
- 4 Патрубок обдува области пиления
- 5 Опора резиновая
- 6 Рукоятка фиксации стола
- 7 Рычаг верхний
- 8 Полотно пильное
- 9 Упор угловой (транспортир)
- 10 Двигатель
- 11 Рычаг фиксации полотна
- 12 Держатель полотна верхний

Сборка

⚠ ВНИМАНИЕ

Все работы по сборке, регулировке и замене производить только при отключенном от сети изделии.

Установите на основание опоры резиновые **5**, используя прилагаемый крепеж. Индивидуальной регулировкой высоты каждой опоры обеспечьте вертикальное положение изделия.

Установите защитный кожух **2** в соответствии с рисунком, используя прилагаемый крепеж.

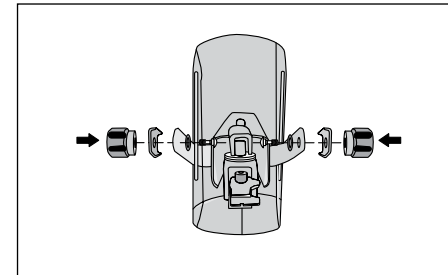

⚠ ВНИМАНИЕ

Для защиты от пыли при пилении, а также во избежание травм и повреждений **НАСТОЯТЕЛЬНО** рекомендуем Вам производить работу с изделием при установленном кожухе.

Установите упор угловой **9**, вставив направляющую упора в прорезь стола.

Установите патрубок **4** на соответствующий штуцер на верхнем рычаге изделия.

На Вашем изделии установлено стандартное пильное полотно по дереву. При необходимости его замены на новое или соответствующее предстоящей работе, выполните следующие действия:

⚠ ВНИМАНИЕ

Во избежание травм и повреждений **НАСТОЯТЕЛЬНО** рекомендуем Вам производить работы с пильным полотном в перчатках.

- ▶ отведите защитный кожух вверх насколько это возможно;

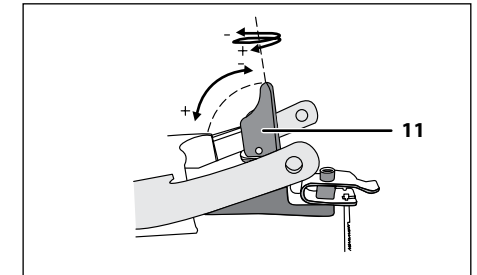

- ▶ поднимите рычаг **11** в верхнее положение;
- ▶ снимите установленное полотно с верхних и нижних держателей;
- ▶ пропустите новое полотно в прорезь стола и установите полотно в нижний держатель зубьями вниз до упора задней грани в заднюю стенку держателя;
- ▶ установите полотно в верхний держатель аналогично нижнему;
- ▶ для натяжения полотна опустите вниз рычаг **11**

Перечень соответствующих полотен Вы можете найти на стр. 11.

Примечание! Рычаг **11** должен возвращаться в нижнее положение от руки, но с заметным усилием. В случае ослабленного усилия натяжение полотна недостаточно. Для увеличения натяжения поднимите рычаг **11** и вращением его по часовой стрелке увеличьте натяжение полотна. При излишнем натяжении (чрезмерном усилии) ослабьте натяжение вращением рычага против часовой стрелки.

Подготовка к работе

Исходя из обрабатываемой заготовки и характера работы:

- Отрегулируйте высоту кожуха:
 - отпустите гайки-барашки крепления кожуха;
 - в зависимости от толщины заготовки отрегулируйте положение нижней точки кожуха на высоте 2-3 см от верхней точки заготовки;
 - затяните гайки.
- Отрегулируйте положение упора 9:

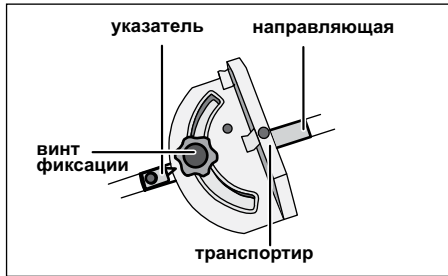

- отпустите винт фиксации;
 - установите по линейке транспортера необходимый косой угол пиления заготовки;
 - зафиксируйте заданный угол винтом.
- Отрегулируйте угол наклона стола:
 - ослабьте фиксацию наклона стола, отпустив рукоятку 6;
 - по шкале кронштейна стола установите требуемый угол распила;
 - зафиксируйте наклон стола рукояткой 6.

Перед началом работы:

- уберите с рабочего стола ключи, принадлежности и посторонние предметы, которые могут помешать Вам в работе;
- убедитесь в отсутствии в обрабатываемой заготовке металлических предметов (гвоздей, шурупов и т. д.);
- приготовьте и оденьте средства защиты (перчатки, защитные очки).

Порядок работы

Подключите изделие к электрической сети.

⚠ ВНИМАНИЕ

По электробезопасности изделие соответствует I классу защиты от поражения электрическим током, т.е. должно быть заземлено (для этого в вилке предусмотрены заземляющие контакты). **Запрещается переделывать вилку, если она не подходит к Вашей розетке. Вместо этого квалифицированный электрик должен установить соответствующую розетку.**

Включение изделия осуществляется нажатием на кнопку «I» выключателя 3.

Примечание! Выключатель изделия - электромагнитного типа. При пропадании напряжения сети и последующем его появлении изделие не включится самостоятельно. Для включения изделия в этом случае повторно нажмите кнопку «I».

Положите один конец заготовки на рабочий стол и начните ее подачу к полотну.

При необходимости косого пиления прижмите заготовку к упору 9. Для подачи заготовки используйте скольжение упора.

⚠ ВНИМАНИЕ

При пилении всегда КРЕПКО удерживайте заготовку двумя руками.

При работе с изделием следите за оборотами двигателя. Падение оборотов на 20% и более свидетельствует о перегрузке. В этом случае необходимо снизить скорость подачи заготовки.

Для уменьшения количества пыли в рабочей зоне и улучшения обзора места пиления направьте патрубок 4 в зону пиления.

По окончании работы выключите изделие, нажав кнопку «0». Отключите изделие от сети.

Тщательно удалите все отходы с рабочего стола.

⚠ ВНИМАНИЕ

Во избежание травм и повреждений не удаляйте отходы руками. Используйте щетку.

Периодическое обслуживание

В процессе эксплуатации периодически (по мере необходимости) требуется:

- проверка натяжения пильного полотна и его замена (по мере износа). Для этого выполните действия согласно разделу Сборка.

заполняется сервисным центром
заполняется сервисным центром
казмет корсету орггалыамен толтырылады

А

Дата приема
Дата приёму
Қабылдау уақыты

Дата выдачи
Дата вилдәчә
Берілген уақыты

Особые отметки
Особливi відмітки
Айырыша белгілер

М.П.

**ОТРИВНОЙ ТАЛОН
ВІДРИВНИЙ ТАЛОН
ЎЗБЕЛІ ТАЛОН**

А

Изделие
Виріб
Құрал

Дата продажи
Дата продажу
Сату уақыты

Дата приема
Дата приёму
Қабылдау уақыты

Дата выдачи
Дата вилдәчә
Берілген уақыты

Клиент
Клієнт
Тапсырыскер

заполняется сервисным центром
заполняется сервисным центром
казмет корсету орггалыамен толтырылады

В

Дата приема
Дата приёму
Қабылдау уақыты

Дата выдачи
Дата вилдәчә
Берілген уақыты

Особые отметки
Особливi відмітки
Айырыша белгілер

М.П.

**ОТРИВНОЙ ТАЛОН
ВІДРИВНИЙ ТАЛОН
ЎЗБЕЛІ ТАЛОН**

В

Изделие
Виріб
Құрал

Дата продажи
Дата продажу
Сату уақыты

Дата приема
Дата приёму
Қабылдау уақыты

Дата выдачи
Дата вилдәчә
Берілген уақыты

Клиент
Клієнт
Тапсырыскер

заполняется сервисным центром
заполняется сервисным центром
казмет корсету орггалыамен толтырылады

С

Дата приема
Дата приёму
Қабылдау уақыты

Дата выдачи
Дата вилдәчә
Берілген уақыты

Особые отметки
Особливi відмітки
Айырыша белгілер

М.П.

**ОТРИВНОЙ ТАЛОН
ВІДРИВНИЙ ТАЛОН
ЎЗБЕЛІ ТАЛОН**

С

Изделие
Виріб
Құрал

Дата продажи
Дата продажу
Сату уақыты

Дата приема
Дата приёму
Қабылдау уақыты

Дата выдачи
Дата вилдәчә
Берілген уақыты

Клиент
Клієнт
Тапсырыскер

Сведения о приемке и упаковке

Изделие изготовлено и принято в соответствии с требованиями технических условий производителя и признано годным к эксплуатации. Изделие упаковано согласно требованиям технических условий производителя.

| | |
|--------------|--|
| Дата выпуска | (число, месяц, год) См. также последние 4 цифры серийного номера (в формате ммгг) |
|--------------|--|

Гарантийный талон

| | | | |
|---|--|----------------------------------|--|
| Изделие Виріб Құрал | | | |
| Модель Өрнек Модель | | № изделия № Виробу Құрал № | |
| Торговая организация Торгівельна організація Сауда мекемесі | | | |
| Дата продажи Дата продажу Сату уақыты | | | |

Изделие получено в исправном состоянии и полностью укомплектовано. Претензий к внешнему виду не имею. С условиями проведения гарантийного обслуживания ознакомлен.

Виріб отриманий в справному стані і повністю укомплектований. Претензій до зовнішнього вигляду не маю. З умовами проведення гарантійного обслуговування ознайомлений.

Құрал жарамды күйде қабылданған және толығымен жинақталған. Сырты пішініне наразылық білдірмеймін. Кепілдемелік қызмет көрсету шарттарымен таныстым.

| | |
|--|------|
| Подпись покупателя Підпис покупця Сатып алушы қолы | М.П. |
|--|------|

Для обращения в гарантийную мастерскую необходимо предъявить изделие и правильно заполненный гарантийный талон.

Для звернення в гарантійну майстерню необхідно пред'явити виріб і правильно заповнений гарантійний талон.

Кепілдемелік шеберханаға ұсыну қажет құралды, дұрыс толтырылған кепілдемелік талонды.

б) юстировка указателя угла наклона рабочего стола. Для этого:

- ▶ выключите изделие и отключите его от сети;
- ▶ ослабьте фиксацию угла наклона стола, отпустив рукоятку 6. Установите рабочий стол в положение 0 градусов;
- ▶ с помощью угольника установите прямой угол между плоскостью полотна и поверхностью рабочего стола;
- ▶ проверьте показания указателя кронштейна стола. При отличии его показаний от нуля, отпустите винт крепления указателя и, отрегулировав его положение, затяните винт.

в) юстировка указателя упора углового. Для этого:

- ▶ отпустите винт фиксации упора;
- ▶ с помощью угольника установите прямой угол между плоскостью упора и направляющим пазом;
- ▶ проверьте показания указателя транспорта. При отличии его показаний от 90 градусов, отпустите винт крепления указателя и, отрегулировав его положение, затяните винт.

Во избежание несчастных случаев, каждый раз перед включением изделия убедитесь, что:

- ▶ пыльное полотно правильно установлено и натянуто;
- ▶ упор и защитный кожух отрегулированы;
- ▶ Вы убрали все ключи и посторонние предметы от движущихся частей изделия и из зоны работы;
- ▶ в обрабатываемой заготовке отсутствуют металлические предметы (гвозди, шурупы и т. д.).

По электробезопасности изделие соответствует I классу защиты от поражения электрическим током, т.е. должно быть заземлено (для этого в вилке предусмотрены заземляющие контакты). Запрещается переделывать вилку, если она не подходит к Вашей розетке. Вместо этого квалифицированный электрик должен установить соответствующую розетку.

Изделие предназначено для пиления **ТОЛЬКО** заготовок из дерева и производных материалов (фанера, ДСП, ДВП, МДФ, ламинированные панели), а также пластика и тонкого алюминиевого профиля. **ЗАПРЕЩАЕТСЯ** распиливать иные материалы (металл, керамику, камень), а также устанавливать иной сменный инструмент (иных типов; с размерами, отличающимися от указанных в характеристиках; поврежденный – с изношенными зубьями, трещинами, искривленный, перекрученный).

Для работы рекомендуем использовать сменный инструмент марки «ЗУБР».

Во избежание травм, при работе изделия **НИ В КОЕМ СЛУЧАЕ** не помещайте руки в область пиления.

Всегда **КРЕПКО** удерживайте распиливаемую заготовку.

НИ В КОЕМ СЛУЧАЕ не пилите:

- ▶ округлые заготовки;
- ▶ заготовки, которые настолько малы, что Вы не можете их удержать;
- ▶ несколько заготовок одновременно.

Не прилагайте излишних усилий при работе с изделием. Это не ускорит процесс пиления, но только снизит качество работы и сократит срок службы изделия.

Следите за состоянием пыльного полотна. При повышенном износе или повреждении полотна (проявляется в колебаниях при недостаточной натяжке и искривлении при перегреве) замените его на новое. Для замены полотна выполните действия согласно разделу Сборка.

Рекомендации по эксплуатации

Убедитесь, что напряжение Вашей сети соответствует номинальному напряжению изделия.

Включайте изделие в сеть только тогда, когда Вы готовы к работе.

Перед первым использованием изделия включите его без нагрузки и дайте поработать 10–20 секунд. Если в это время Вы услышите посторонний шум, почувствуете повышенную вибрацию или запах гари, выключите изделие, отсоедините кабель питания от сети и установите причину этого явления. Не включайте изделие, прежде чем будет найдена и устранена причина неисправности.

Обеспечьте хорошее освещение, вентиляцию (в процессе пиления образуется пыль в больших количествах) и порядок на рабочем месте – недостаточное освещение и посторонние предметы могут привести к повреждениям и травмам.

Для исключения перегрева делайте перерывы в работе, достаточные для охлаждения изделия.

При заклинивании полотна немедленно выключите изделие клавишей «0» выключателя. Проверьте заготовку на наличие металлических предметов, а также состояние и натяжение полотна и, при необходимости, произведите его замену.

Выключайте изделие из сети сразу же по окончании работы.

Выключайте изделие только клавишей «0» выключателя. Не выключайте, просто отсоединяя кабель от сети (вынимая вилку из розетки).

Периодически очищайте от грязи и пыли корпус изделия и кабель, вентиляционные отверстия. Все работы по техническому обслуживанию должны проводиться при отключенном от сети кабеле.

Изделие не требует другого специального обслуживания.

Все ремонтные работы должны проводиться только специалистами сервисных центров.

Следите за исправным состоянием изделия. В случае появления подозрительных запахов, дыма, огня, искр следует выключить изделие, отключить его от сети и обратиться в специализированный сервисный центр.

Если Вам что-то показалось ненормальным в работе изделия, немедленно прекратите его эксплуатацию.

В силу технической сложности изделия, критерии предельных состояний не могут быть определены пользователем самостоятельно. В случае явной или предполагаемой неисправности обратитесь к разделу «Возможные неисправности и методы их устранения». Если неисправности в перечне не оказалось или Вы не смогли устранить ее, обратитесь в специализированный сервисный центр. Заключение о предельном состоянии изделия или его частей сервисный центр выдает в форме соответствующего Акта.

Инструкции по безопасности

Перед использованием изделия убедитесь в отсутствии видимых механических повреждений

самого изделия, кабеля и сменного инструмента. Не используйте изделие с видимыми механическими повреждениями.

Все работы по сборке, регулировке и замене элементов производить только при отключенном от сети изделии.

Во избежание несчастных случаев, каждый раз перед включением изделия убедитесь, что Вы убрали все ключи и посторонние предметы от движущихся частей изделия и из зоны работы.

По электробезопасности изделие соответствует I классу защиты от поражения электрическим током, т.е. должно быть заземлено (для этого в вилке предусмотрены заземляющие контакты). Запрещается переделывать вилку, если она не подходит к Вашей розетке. Вместо этого квалифицированный электрик должен установить соответствующую розетку.

Во избежание травм и повреждений, не откидывайте защитный кожух во время работы с изделием.

Во время работы сменным инструментом сильно нагревается – не прикасайтесь к нему сразу по окончании работы и до полного его остывания.

Во избежание травм и повреждений работы с пыльным полотном рекомендуем производить в перчатках.

Условия транспортирования, хранения и утилизации

Хранить в чистом виде в сухом проветриваемом помещении вдали от источников тепла. Не допускать попадания влаги, воздействия прямых солнечных лучей.

Транспортировать в упаковке производителя.

Отслужившее срок службы изделие, дополнительные принадлежности и упаковку следует экологически чисто утилизировать.

ЫҚТИМАЛ АҚАУЛАР ЖӘНЕ ОНЫ ЖОЮ АМАЛДАРЫ

| Ақау | Ықтимал себеп | Жою амалдары |
|--|---|--|
| Құрал іске қосылмайды | Желіде кернеу жоқ | Желідегі кернеуді тексеріңіз |
| | Ажыратқыш немесе басқа компонент бұзылған | Жөндеу немесе ауыстыру жұмыстары бойынша қызмет көрсету орталығына хабарласыңыз |
| | Қозғалтқыш бұзылған | Жөндеу немесе ауыстыру жұмыстары бойынша қызмет көрсету орталығына хабарласыңыз |
| | Механизмнің сыналануы | Жөндеу немесе ауыстыру жұмыстары бойынша қызмет көрсету орталығына хабарласыңыз |
| Құрал толық айналымдарда немесе толық қуатта істемейді | Желіде төмен кернеу | Желідегі кернеуді тексеріңіз |
| | Жазықтықтың сыналануы немесе басқа себеп | Жазықтықты босатыңыз немесе жөндеу жұмыстары бойынша қызмет көрсету орталығына хабарласыңыз |
| | Орауыш немесе қозғалтқыш орауыш үзігі жанған | Жөндеу жұмыстары бойынша қызмет көрсету орталығына хабарласыңыз |
| | Ажыратқыш немесе басқа компонент бұзылған | Жөндеу немесе ауыстыру жұмыстары бойынша қызмет көрсету орталығына хабарласыңыз |
| Құрал немесе жазықтық жұмыс кезінде тоқтады | Желідегі кернеу жойылды | Желідегі кернеуді тексеріңіз |
| | Жазықтық сыналанды немесе үзілді | Жазықтықты босатыңыз немесе ауыстырыңыз |
| | Ажыратқыш, қозғалтқыш немесе басқа компонент бұзылған | Жөндеу немесе ауыстыру жұмыстары бойынша қызмет көрсету орталығына хабарласыңыз |
| Аралату нәтижесі қанағаттанарлық емес | Ара жазықтығы мұқталған немесе зақымдалған (қисайған, жойылған тістеуіштер, жарықтар) | Ара жазықтығын ауыстырыңыз (Жинауды қараңыз) |
| | Жазықтық жеткіліксіз тартылған | Жазықтықтың тартылуын реттеңіз |
| | Өте қатты даяр зат немесе сәйкес келмейтін материал (металл, керамика) | Даяр затты ауыстырыңыз |
| | Қуат немесе қозғалтқыш айналымдары жеткіліксіз (2 ақауды қараңыз) | 2 ақауды қараңыз |
| Құрал қызды | Қарқынды жұмыс режимі, максималды жүктемемен жұмыс | Жұмыс режимін өзгертіңіз, жүктемені азайтыңыз |
| | Қоршаған ортаның жоғарғы температурасы, нашар желдету, желдету саңылаулары ластанған | Температураны төмендету шарасын қолға алыңыз, желдетуді жақсартыңыз, желдету саңылауларын тазартыңыз |
| | Майлау жеткіліксіз, механизмде сыналану бар | Жөндеу жұмыстары бойынша қызмет көрсету орталығына хабарласыңыз |
| | Орауыш немесе қозғалтқыш орауыш үзігі жанған | Жөндеу жұмыстары бойынша қызмет көрсету орталығына хабарласыңыз |

Гарантийные обязательства

Мы постоянно заботимся об улучшении качества обслуживания наших потребителей, поэтому, если у Вас возникли нарекания на качество и сроки проведения гарантийного ремонта, пожалуйста, сообщите об этом в службу поддержки «ЗУБР» по электронной почте на адрес: zubr@zubr.ru.

Данная гарантия не ограничивает право покупателя на претензии, вытекающие из договора купли-продажи, а также не ограничивает законные права потребителей.

Мы предоставляем гарантию на инструменты «ЗУБР» на следующих условиях:

1) Гарантия предоставляется в соответствии с нижеперечисленными условиями (№ 2–8) путем бесплатного устранения недостатков инструмента в течение установленного гарантийного срока, которые доказано обусловлены дефектами материала или изготовления.

2) Гарантийный срок начинается со дня покупки инструмента первым владельцем.

Базовая гарантия

Гарантийный срок составляет 36 месяцев со дня продажи, только при безусловно бытовом использовании инструмента для личных нужд.

Гарантийный срок составляет 12 месяцев со дня продажи при применении инструмента для работ, связанных с профессиональной деятельностью, в условиях нагрузок средней интенсивности, за исключением индустриальных и промышленных работ в условиях высокой интенсивности и сверхтяжелых нагрузок.

Расширенная гарантия

Для всех электроинструментов, купленных после 15.02.2012г., гарантийный срок продлевается до 60 месяцев при условии безусловно бытового применения, и 36 месяцев в случае применения для работ, связанных с профессиональной деятельностью, в условиях нагрузок средней интенсивности, за исключением индустриальных

и промышленных работ в условиях высокой интенсивности и сверхтяжелых нагрузок.

Расширенная гарантия предоставляется только при условии, если владелец зарегистрирует инструмент в течение 4 недель с момента покупки на сайте компании «ЗУБР».

Регистрация осуществляется только на сайте производителя www.zubr.ru в разделе Сервис. Подтверждением участия в программе расширенной гарантии конкретного инструмента и корректной регистрации инструмента является регистрационный сертификат, который следует распечатать на принтере во время регистрации. Регистрация возможна только после подтверждения покупателем согласия на сохранение личных данных, запрашиваемых в процессе регистрации.

3) Гарантия не распространяется на:

а) Детали, подверженные рабочему и другим видам естественного износа, а также на неисправности инструмента, вызванные этими видами износа

б) Неисправности инструмента, вызванные несоблюдением инструкций по эксплуатации или произошедшие вследствие использования инструмента не по назначению, во время использования при ненормальных условиях окружающей среды, ненадлежащих производственных условий, вследствие перегрузок или недостаточного, ненадлежащего технического обслуживания или ухода. К безусловным признакам перегрузки изделия относятся, помимо прочего: появление цветов побежалости, одновременный выход из строя ротора и статора, деформация или оплавление деталей и узлов изделия, потемнение или обугливание проводов электродвигателя под действием высокой температуры

в) При использовании изделия в условиях высокой интенсивности работ и сверхтяжелых нагрузок

г) На профилактическое и техническое обслуживание инструмента, например: смазку, промывку

д) Неисправности инструмента вследствие использования принадлежностей, сопутствующих и запасных частей, которые не являются оригинальными принадлежностями/частями «ЗУБР»

е) На механические повреждения (трещины, сколы и т.д.) и повреждения, вызванные воздействием агрессивных сред, высокой

влажности и высоких температур, попаданием инородных предметов в вентиляционные отверстия электроинструмента, а также повреждения, наступившие вследствие неправильного хранения и коррозии металлических частей

- ж) Принадлежности, быстроизнашивающиеся части и расходные материалы, вышедшие из строя вследствие нормального износа, такие как: приводные ремни, аккумуляторные блоки, стволы, направляющие ролики, защитные кожухи, цанги, патроны, подошвы, пильные цепи, пильные шины, звездочки, шины, угольные щетки, ножи, пилки, абразивы, сверла, буры, леску для триммера и т.п.
- з) Инструмент, в конструкцию которого были внесены изменения или дополнения
- и) Незначительное отклонение от заявленных свойств инструмента, не влияющее на его ценность и возможность использования по назначению
- 4) Устранение неисправностей, признанных нами как гарантийный случай, осуществляется на выбор компании «ЗУБР» посредством ремонта или замены неисправного инструмента на новый (возможно и на модель следующего поколения). Замененные инструменты и детали переходят в собственность компании.

5) Гарантийные претензии принимаются в течение гарантийного срока. Для этого предъявите или отправьте неисправный инструмент в указанный в документации (на сайте www.zubr.ru) сервисный центр, приложив заполненный гарантийный талон, подтверждающий дату покупки товара и его наименование. В случае действия расширенной 60-месячной или расширенной 36-месячной гарантии на основании упомянутой выше регистрации, к инструменту следует приложить и регистрационный сертификат расширенной гарантии.

Инструмент, отосланный дилеру или в сервисный центр в частично или полностью разобранном виде, под действие гарантии не подпадает. Все риски по пересылке инструмента дилеру или в сервисный центр несет владелец инструмента.

6) Другие претензии, кроме упомянутого права на бесплатное устранение недостатков инструмента, под действие нашей гарантии не подпадают.

7) После гарантийного ремонта на условиях расширенной гарантии, срок расширенной гарантии инструмента не продлевается и не возобновляется.

8) Срок службы изделия составляет 5 лет.

тіркелуін кеңейтілген кепілдік бағдарламасында қатысуды растайтын тіркелу сертификаты болып табылады, оны тіркелу кезінде принтер арқылы басып шығару қажет. Тіркелу сатып алушының тіркелу кезінде жеке мәліметтерін сақтау рұқсатынан кейін ғана мүмкін болады.

3) Кепілдік келесідей жағдайларға қарастырылмайды:

- а) Жұмыс барысында және өздігінен тозған бөлшектер, сонымен қатар осындай тозу түрлерінен пайда болған құралдың ақаулары болып табылады.
- б) Пайдалану жөніндегі нұсқаулыққа қайшы келетін құрал ақауы немесе құралдың мақсатына тиісті емес қолдану, қоршаған ортаның қолайсыз жағдайында, өндірістік лайықты емес жағдайында пайдалану, жүктеме немесе жеткіліксіз техникалық қызмет немесе қадағалау болмағандықтан шарт бойынша қарастырылмайды.
- в) Құралға мыналардан басқасы, шамадан тыс жүктеменің түсуін көріністері ретінде болып табылады: түстің кетуі, бірден ротор және статордың істен шығуы, бөлшектердің және құрал үзіктерінің деформациясы немесе балқуы, жоғарғы температура салдарынан электр қозғалтқыштың қараюы немесе күюі.
- г) Құралды жоғарғы қарқындылықты жұмыста және шамадан тыс жүктемеде қолдану
- д) Құралға профилактикалық және техникалық қызмет көрсету, мысалы: майлау, жуу «ЗУБР» түпнұсқасы емес жабдықтарды/бөлшектерді қолдану салдарынан құралдың істен шығуы
- е) Механикалық ақау (жарықтар, нақыстар ж.т.б.) агрессивті ортадан, жоғарғы ылғалдылық және жоғарғы температура, электр құралдың ауа желдеткіш саңылайына бөгде заттардың түсуі, сонымен қатар дұрыс емес сақтау және металл бөлшектердің коррозия салдарынан пайда болған ақаулар.
- ж) Қалыпты тозудың салдарынан істен шыққан бұйымдар, тез тозатын бөлшектер және шығын

заттар, сондай-ақ: жетек белбеулер, аккумулятор блоктары, оқпандар, бағыттауыш роликтер, сақтау былғарылар, цангалар, патрондар, етектер, ара шынжырлары, ара шиналары, жұлдызшалар, шиналар, бұрыштық щеткалар, пышақтар, аралар, абразивтер, тескіш темірлер, бұрғылар, триммерге раналған қармақ баулар ж.т.с. жатады.

з) Құралдың құрылғысына өзгерістер немесе қосымшалар енгізілуі.

и) Құралдың құндылығына және мақсатына тиісті пайдалануға әсерін тигізбейтін кішігірім ауытпаушылық.

4) Бізбен расталған кепілдікті жағдай төңірегінде ақауды жою «ЗУБР» компаниясының құзіретінде жөндеу немесе ақауы бар құралды жаңасына (келесі ұрпақтағы модельге) ауыстыру болып табылады.

5) Кепілдікті шағымдар кепілдікті мерзім ішінде қабылданады. Бұл үшін ақауы бар құралды құжатта көрсетілген (www.zubr.ru сайтында) қызмет көрсету орталығына тауарды сатып алу уақыты және атауы көрсетілген растайтын кепілдікті талонмен қоса әкеліңіз немесе жіберіңіз. Жоғарыда аталған құралды тіркеу негізінде кеңейтілген 60 айлық немесе 36 айлық кепілдік жарамды болса, кеңейтілген кепілдіктің тіркелу сертификатын көрсетіңіз.

Жартылай немесе толық бөлшектелінген құрал дилерге немесе қызмет көрсету орталығына жіберілсе, ол кепілдік бойынша қарастырылмайды. Дилерге немесе қызмет көрсету орталығына жіберілген құралға сатып алушы жауапкершілік тартады.

6) Құралдың ақауларын тегін жөндеу жұмыстары атқарылатын аталған басқа да шағымдар түсіруге рұқсат құқықтардан басқасына біздің кепілдік төңірегінде қарастырылмайды.

7) Кеңейтілген кепілдіктің шарттары бойынша жүргізілген кепілдікті жөндеу жұмыстары орындалған соң, құралдың кеңейтілген кепілдігі ұзартылмайды және жаңартылмайды.

8) Құралдың қызмет көрсету мерзімі 5 жыл.

ажыратқыш сәйкес келмесе, оны қайта жөндеуге тыйым салынады. Бұндай жағдайда білікті электрик қажетті розетканы орнатады.

Жарақаттану және зақымданудың алдын алу үшін құралмен жұмыс істегенде сақтау белгілерін шешпейсіз.

Ауыспалы құрал жұмыс барысында қызады – жұмыс аяқталған соң және ол толық тоқтағанға дейін оны ұстамаңыз.

Жарақаттану мен зақымданудың алдын алу үшін Сіз ара жазықтығымен жұмыс істеген кезде қолғапты киіңіз.

Тасымалдау, сақтау және кәдеге жарату шарттары

Құралды сенімді, құрғақ және балалар қолы жетпейтін жерде сақтаңыз.

Құралдың сақтауы мен тасымалдауын қораптар мен кейстерде орындаңыз.

Жарамдылық мерзімі аяқталған соң, құралды, қосымша жабдықтарды және орамды экологиялық талаптарға сәйкес кәдеге жарату керек.

Кепілдеме міндеттемелері

Біз әрқашанда біздің тұтынушыларға сапалы қызмет көрсетуді жақсартуға қолға алғандықтан, сондықтан да, егер Сіз сапаға және кепілдік жөндеу жұмыстарын мерзімдеріне риза болмасаңыз, бұл жайлы «ЗУБР» қолдау қызметіне мына электрондық мекен-жай бойынша хабарласа аласыз: zubr@zubr.ru

Бұл кепіл сатып алушының сатып алу-сату келісім шарт бойынша шағымдану құқығына шек қоймайды, сонымен қатар тұтынушылардың заңды құқықтарына қайшы келмейді.

Біз «ЗУБР» құралдарына кепілдікті келесідей шарттарға тиісті ұсынамыз:

1) Кепілдік төменде аталған шарттарға тиісті (№ 2–8) қарастырылған кепілдік мерзім ішінде материал немесе өндірушінің ақау екендігі дәлелденген соң, құралдың жөндеу жұмыстарын тегін орындау.

2) Кепілдікті мерзім алғашқы сатып алушының сатып алу күнінен басталады.

Негізгі кепілдік:

Кепілдікті мерзім сату күнінен бастап, яғни құралды тұрмыстық жағдайда, жеке қолданылған жағдайда 36 айды құрайды.

Кепілдікті мерзім сату күнінен бастап, яғни құралды жоғары қарқындылықты және шамадан тыс ауыр жүктемелері бар индустриалды және өнеркәсіптік жұмыстардан басқасында кәсіби төңіректе, орташа қарқындылықты жүктеме жағдайында 12 айды құрайды.

Кеңейтілген кепілдік

15.02.2012 жылы сатып алынған кепілдікті мерзім барлық электр құралдарына тұрмыстық жағдайда қолданылса, 60 айға дейін ұзартылады және құралды жоғары қарқындылықты және шамадан тыс ауыр жүктемелері бар индустриалды және өнеркәсіптік жұмыстардан басқасында кәсіби төңіректе, орташа қарқындылықты жүктеме жағдайында 36 айға дейін ұзартылады.

Кеңейтілген кепілдік тек қана келесідей шарт бойынша ұсынылады, егер сатып алушы құралды сатып алу сәтінен бастап 4 аптаның ішінде «ЗУБР» компаниясының сайтында тіркелген жағдайда ғана қарастырылады.

Кепілдік бұйымдарға, қосымша бөлшектерге және шығындалған материалдарға, яғни өздігінен тозғандықтан, соның ішінде жетек белбеулері, аккумулятор блогтары, зарядтау құралдары, көмір щеткалары, пышақтар, аралар, абразивтер, тескіш темірлер, бұрғылар, триммерге арналған қармақ бауға ж.т.б. жатады.

Тіркелу тек қана www.zubr.ru өндірушінің сайтындағы Сервис бөлімінде ғана орындалады. Белгілі бір құралдың және белгілі бір құралдың

ВОЗМОЖНЫЕ НЕИСПРАВНОСТИ И МЕТОДЫ ИХ УСТРАНЕНИЯ

| Неисправность | Возможная причина | Действия по устранению |
|---|---|---|
| Изделие не включается | Нет напряжения в сети | Проверьте напряжение в сети |
| | Неисправен выключатель или иной компонент | Обратитесь в сервисный центр для ремонта или замены |
| | Неисправен двигатель | Обратитесь в сервисный центр для ремонта или замены |
| | Заклинивание механизма | Обратитесь в сервисный центр для ремонта или замены |
| Изделие не развивает полных оборотов или не работает на полную мощность | Низкое напряжение сети | Проверьте напряжение в сети |
| | Заклинивание полотна или иная причина | Освободите полотно или обратитесь в сервисный центр для ремонта |
| | Сгорела обмотка или обрыв в обмотке двигателя | Обратитесь в сервисный центр для ремонта |
| | Неисправен выключатель или иной компонент | Обратитесь в сервисный центр для ремонта или замены |
| Изделие или полотно остановилось при работе | Пропало напряжение сети | Проверьте напряжение в сети |
| | Заклинивание или обрыв полотна | Освободите или замените полотно |
| | Неисправен выключатель, двигатель или иной компонент | Обратитесь в сервисный центр для ремонта или замены |
| Результат пиления неудовлетворительный | Пильное полотно затуплено или повреждено (искривлено, потеряны зубья, трещины) | Замените пильное полотно (см. Сборка) |
| | Полотно недостаточно натянуто | Отрегулируйте натяжение полотна |
| | Слишком твердая заготовка или несоответствующий материал (металл, керамика) | Замените заготовку |
| | Недостаточная мощность или обороты двигателя (см. неисправность 2) | См. неисправность 2 |
| Изделие перегревается | Интенсивный режим работы, работа с максимальной нагрузкой | Измените режим работы, снизьте нагрузку |
| | Высокая температура окружающего воздуха, слабая вентиляция, засорены вентиляционные отверстия | Примите меры к снижению температуры, улучшению вентиляции, очистке вентиляционных отверстий |
| | Недостаток смазки, заклинивание в механизме | Обратитесь в сервисный центр для ремонта |
| | Сгорела обмотка или обрыв в обмотке двигателя | Обратитесь в сервисный центр для ремонта |

РЕКОМЕНДОВАННЫЙ СМЕННОЙ ИНСТРУМЕНТ

| Артикул | Наименование | Характеристики |
|------------|-------------------------------------|---|
| 155800-2.5 | Полотно ЗУБР для лобзикového станка | z 10, углеродистая сталь 65M, длина пилки 133мм, шаг зуба 10/1" |
| 155802-1.7 | Полотно ЗУБР для лобзикového станка | z 15, углеродистая сталь 65M, длина пилки 133мм, шаг зуба 15/1" |
| 155804-1.4 | Полотно ЗУБР для лобзикového станка | z 18, углеродистая сталь 65M, длина пилки 133мм, шаг зуба 18/1" |
| 155807-0.9 | Полотно ЗУБР для лобзикového станка | z 24, углеродистая сталь 65M, длина пилки 133мм, шаг зуба 24/1" |

Күрметті сатып алушы!

Құралды сатып алғанда:

- ▶ сынамалық қосу арқылы оның іске жарамдылығын талап етіңіз, сонымен қатар 2 бөлімде көрсетілгендей жиынтықтың толық екендігіне көз жеткізіңіз;
- ▶ кепілдік талоны дұрыс рәсімделгендігіне және сату уақыты, дүкен мөрі және сатушы қолының барына көз жеткізіңіз.

Алғаш рет құралды қосар алдында осы пайдалану жөніндегі нұсқауды мұқият оқыңыз және аталған талаптарды бұлжытпай орындаңыз.

Сіздің аспабыңыз қызмет көрсеткенге дейін осы паспортты сақтаңыз.

Есте сақтаңыз! Құралы жарақаттану қауіптілігі орасан зор көз болып табылады.

Тағайындалуы және қолдану аймағы

Оюлап кесетін станок ағаштан жасалған даяр затты және оған ұқсастарды, сонымен қатар қисық бұрыш бойымен, радиуспен, сонымен бірге енеске сәйкес сәйкес пластиктерді және жұмсақ алюминий профильдерін (қажетті жазықтықты орнатқан жағдайда) аралауға арналған.

Бұл пайдалану жөніндегі нұсқаулықты мұқият оқыңыз, соның ішінде «Қауіпсіздік бойынша нұсқаулықтар» бөліміне және «Жалпы техникалық қауіпсіздік ережелер» Қосымшасына назар аударыңыз. Осылайша Сіз құралды дұрыс пайдаланасыз да, және қауіп-қатердің алдын аласыз.

Құрал аз уақыт ішінде орташа қарқындылық үдерісінің шамасы -10°C -тан +40 °C температура мен ауаның 80% ылғалдылығына қатысты қоңыржай климат төңірегінде, тікелей атмосфера шөгінділерінің болмауынан және шамадан тыс ауаның шаңдануынан сақтап, пайдалануға арналады.

Құрал талаптарға сәйкес келеді Кеден одағының техникалық регламенті бойынша:

- ▶ КО ТР 004/2011 «Төменгі вольтті жабдықтың қауіпсіздігі туралы» 4 бабы, 1-5, 9 абзацтары;

- ▶ КО ТС 020/2011 «Техникалық құралдардың электр магниттік сәйкестігі» 4 бабы, 2, 3 абзацтары

Бұл нұсқаулық ең қажетті ақпараттар мен талаптарды, құралды тиімді және қауіпсіз пайдалану туралы мағлұматтарды қамтиды.

Құралдың құрылмасын жетілдіруіне тиісті жұмыстарға орай, өндіруші, яғни бұл нұсқаулықта құралға шамалы өзгерістердің көрсетілмеуі мен құралдың тиімді және қауіпсіз жұмыс істеуіне байланысты өзгерістерді енгізуге құқылы.

⚠ НАЗАР АУДАРЫҢЫЗ

Құралдың жеке бөлшектері жұмыс барысында қызады. Олар толық сууғанға дейін оларды ұстамаңыз.

Құралды индустриалды және өнеркәсіптік ауқымда жоғарғы қарқындылық жұмыстарында және аса ауыр жүктемелерде қолдану құралды қызмет ету мерзімін кемітеді.

спалы құралдарды орнатуға (басқа типті; аталған нұсқауға сәйкес келмейтін өлшемдерді қолдануға; зақымдалғандарды – тозған тістеуіштері бар, жарықтары бар, майысқан, бұралғандарды пайдалануға) **ТЫЙЫМ САЛЫНАДЫ.**

Жұмыс барысында «ЗУБР» ауыспалы құралдарын пайдаланыңыз.

Аралаған кезде **ЕШҚАШАН** қолыңызды жарақаттанбау үшін аралау төңірегіне салмаңыз.

Өрқашан даяр затты **МЫҚТЫ** ұстаңыз.

ЕШҚАШАН араламаңыз:

- ▶ дөңгелек даяр заттарды;
- ▶ қолмен ұстауға икемсіз кішкентай даяр заттарды;
- ▶ бір уақытта Сіз бірнеше даяр заттарды.

Құралға шамадан тыс күш түсірмеңіз. Бұл аралау жылдамдығын арттырмайды, бұл жұмыс сапасын төмендетеді және құрал мерзімін азайтады.

Ара жазықтығын қадағалаңыз. Шамадан тыс жазықтық тозса, онда (аралау қиындай түседі, қажетті тартылуы салдарынан ауытқулар және қызғанда майысу болады) оны жаңасына ауыстырыңыз. Жазықтықты ауыстыру үшін Жинауға сәйкес әрекеттерді орындаңыз.

Құралды қызудан алдын алу үшін құралға қажетті үзілістер жасаңыз.

Жазықтық сыналған кезде құралды «0» ажыратқыштың батырмасы арқылы өшіріңіз. Өңделетін даяр затта металл заттар кездеспейтіндігін, жазықтық тартылуын тексеріңіз, қажет болса, оны ауыстырыңыз.

Жұмыс аяқталған соң, құралды желіден өшіріңіз.

Құралды ажыратқыштың батырмасын басу арқылы «0» өшіріңіз. Сым желіні желіден ажырату арқылы (ажыратқышты розеткадан ажырату арқылы) өшірмеңіз.

Өрдайым құрал корпусын және сымжеліні, желденетін саңылауларды шаң-тозаңнан тазартыңыз.

Барлық техникалық жұмыстар желіден сымжелі ажыратылған күйде жүзеге асуы тиіс.

Құрал арнайы қызмет көрсетуді қажет етпейді.

Барлық жөндеу шаралары арнайы қызмет көрсету орталықтарының мамандары арқылы орындалуы керек.

Құралдың жарамдылығын тексеріп отырыңыз.

Бөтен иіс, түтін, от, от жарқыны пайда болса, онда оны желіден ажыратыңыз және арнайы қызмет көрсету орталығына хабарласыңыз.

Егер құрал дұрыс істемесе, онда оны мүлдем пайдалануды тоқтатыңыз.

Құралдың техникалық күрделілігіне байланысты шекті жағдайдың критерийін тұтынушы өз бетінше анықтай алмайды.

Бар немесе ықтимал ақау пайда болған жағдайда «Ықтимал ақаулар және оны жою амалдар» бөліміне назар аударыңыз. Егер тізімнің ішінде ақауды таба алмасаңыз немесе Сіз оны жоя алмасаңыз, онда қызмет көрсету орталығына хабарласыңыз. Құралдың немесе оның бөлшектерінің шекті күйі туралы қорытындыны сәйкес Ақт нұсқасында қызмет көрсету орталығы береді.

Қауіпсіздік жөніндегі нұсқау

Құралды қолданбас бұрын құралда, сымжеліде және ауыспалы құралда көзге түсетін механикалық ақаулар жоқтығына көз жеткізіңіз. Көзге түсетін механикалық ақаулар бар құралды қолданбаңыз.

Барлық жинау, реттеу және ауыстыру жұмыстары құралды желіден өшірген күйде жүзеге асады.

Келеңсіз жағдайлардың алдын алу үшін өрқашан құралды желіге қосар алдында мынаған көз жеткізіңіз, Сіз құралдың айналу бөлшектерінен барлық кілттерді және бөтен заттарды алшақ қойыңыз.

Құрал электр қауіпсіздік бойынша I класстың электр тоқ көзінен зардап шегудің алдын алуы, яғни жерме орнатылуы тиіс (бұл үшін ажыратқышта жерме байланыстар қарастырылған). Егер Сіздің розеткаңызға

Жұмыс аяқталғанда құралдың «0» батырмасын басу арқылы өшіріңіз. Құралды желіден ажыратыңыз.

Жұмыс үстелінен барлық қалдықтарды жойыңыз.

▲ НАЗАР АУДАРЫҢЫЗ

Жарақаттанбау және зақымданбау үшін қалдықтарды қолмен алмаңыз. Щетканы қолданыңыз.

Өрдайым көрсетілетін қызмет

Өрдайым қолдану кезінде (қажет болса) келесідей қажет:

а) ара жазықтығының тартылуын тексеру және оны (тозуына қарай) ауыстыру. Бұл үшін Жинауға сәйкес әрекеттерді орындаңыз.

б) жұмыс үстел бұрыш енесінің көрсеткішін реттеу. Бұл үшін:

► құралды өшіріңіз және оны желіден ажыратыңыз;

► үстел бұрыш енесінің тұрақтандырушысын босатыңыз, **6** тұтқаны жіберіңіз. Жұмыс үстелін 0 градус шамасының күйінде орнатыңыз;

► бұрыштық көмегімен жазықтық беті және жұмыс үстел бетінің арасында түзу бұрышты орнатыңыз;

► үстел кронштейнінің көрсеткішінің шамасын тексеріңіз. Ол нөлден ерекшеленген жағдайда көрсеткіш бұранда бекіткішін босатыңыз және оның күйін реттеңіз, бұранданы қатайтыңыз.

в) бұрыш тіреуішінің көрсеткішін реттеу. Бұл үшін:

► тіреуіштің тұрақтандыратын бұрандасын босатыңыз;

► бұрыштық көмегімен тіреуіш жазықтығы және бағыттауыш саңылауы арасында түзу бұрышты орнатыңыз;

► транспортір көрсеткішінің шамасын тексеріңіз. Оның шамасы 90 градустан ерекшеленген жағдайда, көрсеткіштің бекіту бұрандасын босатыңыз және оның күйін реттеңіз, бұранданы қатайтыңыз.

Пайдалану жөніндегі нұсқаулық

Сіздің желіңіздегі кернеу құралдың атаулы кернеуіне сәйкес болуына көз жеткізіңіз.

Жұмысқа даяр болған жағдайда ғана құралды желіге қосыңыз.

Құралды алғаш қолданғанда еш жүктемесіз оны қосыңыз және 10 – 20 секунд аралығында іске қосылсын. Егер осы кезде Сіз бөтен шуды естісеңіз, шамадан тыс дірілді сезсеңіз немесе жану иісі пайда болса, онда құралды өшіріңіз, сымжеліні желіден ажыратыңыз және зақымдану себебін анықтаңыз. Зақымдану себебі анықталмайынша және жойылмайынша құралды іске қоспаңыз.

Жақсы жарық түссін, желденсің (аралау кезінде шамадан тыс шаң пайда болады) және жұмыс орнын тазалықта ұстаңыз –жарықтың жеткіліксіз болуы және бөтен заттардың орын алуы зақымдану мен жарақаттануға әкеледі.

Келеңсіз жағдайдың алдын алу үшін әрқашан құралды қосу алдында мынаған көз жеткізіңіз:

► ара жазықтығы дұрыс орнатылған және тартылған;

► тіреуіш және сақтау былғарысы реттелген;

► құралдың айналу бөлшектерінен Сіз барлық кілттерді және бөтен заттарды алшақ қойдыңыз;

► өнделетін даяр затта металл заттар кездеспейді (шегелер, бұрандалар ж.т.б.).

Құрал электр қауіпсіздік бойынша I класстың электр тоқ кезінен зардап шегудің алдын алуы, яғни жерме орнатылуы тиіс (бұл үшін ажыратқышта жерме байланыстар қарастырылған). Егер Сіздің розеткаңызға ажыратқыш сәйкес келмесе, оны қайта жөндеуге тыйым салынады. Бұндай жағдайда білікті электрик қажетті розетканы орнатады.

Құрал **ТЕК ҚАНА** ағаштан жасалған және сол секілді материалдардан (ағаш тақтаны, АЖӨ, АӨӨ, МАТ, ламинат панельдерді), пластикті және жұмсақ алюминий профильдерді аралауға арналады. Басқа материалдарды аралауға (металл, керамика, тас), сонымен қатар басқа ауы-

Техникалық сипаттамасы

| Артикул | ЗСЛ-90 |
|--|---------|
| Атаулы кернеу, В/Гц | 220/50 |
| Атаулы қуат, Вт | 90 |
| Жазықтық қозғалысының атаулы жиілігі, жүріс/мин | 1450 |
| Аралаудың максималды қалыңдығы, мм | 50 |
| Аралаудың максималды ені, мм | 410 |
| Аралау жазықтығы: | |
| ► Ұзындығы, мм | 133 |
| ► Ені, мм | 3 |
| ► Қалыңдығы, мм | 0.3 |
| ► Тістеуіштер, саны/дюйм (TPI) | 22 |
| Үстел енесінің бұрышы | 0-45° |
| Үстел өлшемі, мм | 375x250 |
| Дыбыс қысымының деңгейі (к=3), дБ | 75 |
| Дыбыс қуатының деңгейі (к=3), дБ | 86 |
| Орташа квадраттық діріл тездеткіші (к=1,5), м/с ² | – |
| Қауіпсіздік классы бойынша МСТ 12.2.007.0-75 | 1 |
| Салмағы, кг | 14.7 |
| Қызмет көрсету мерзімі, жыл | 5 |

Тасымалдау жиынтығы

| | |
|--------------------------------|-----------|
| Оюлап кесетін ара | 1 дана |
| Ара жазықтығы (орнатылған) | 1 дана |
| Бекіткіші бар сақтау былғарысы | 1 жиынтық |
| Режеңке тіреуіштер | 1 дана |
| Желдету қылтақбұры | 1 дана |
| Бұрыш тіреуіші (транспортір) | 1 дана |
| Кілт | 1 дана |
| Қауіпсіздік бойынша нұсқаулық | 1 нұсқа |
| Пайдалану жөніндегі нұсқаулық | 1 нұсқа |

▲ НАЗАР АУДАРЫҢЫЗ

Тасымалдау кезінде құралда және бұйымдар жиынтығында көзге түсетін механикалық ақаулардың жоқтығына көз жеткізіңіз.

Жабдық және жұмыс істеу реті

Жабдық

- 1 Жұмыс үстел
- 2 Сақтау былғары
- 3 Ажыратқыш
- 4 Аралау төңірегін желдететін қылтақұбыры
- 5 Резеңке тіреуіш
- 6 Үстелді тұрақтандыратын тұтқа
- 7 Жоғарғы рычаг
- 8 Ара жазықтығы
- 9 Бұрыш тіреуіші (транспортир)
- 10 Қозғалтқыш
- 11 Жазықтықты тұрақтандыратын рычаг
- 12 Жоғарғы жазықтық ұстауышы

Жинау

⚠ НАЗАР АУДАРЫҢЫЗ

Барлық жинау, реттеу және ауыстыру жұмыстары құралды желіден өшірген күйде жүзеге асады.

Негізге берілген бекіткішті қолдану арқылы 5 резеңке тіреуіштерді орнатыңыз. Өр тіреуішті өз бетіңізше биіктікті реттеу арқылы құралды түзу орнатыңыз.

Берілген бекіткішті қолдану арқылы суретте көрсетілгендей 2 сақтау былғарысын орнатыңыз.

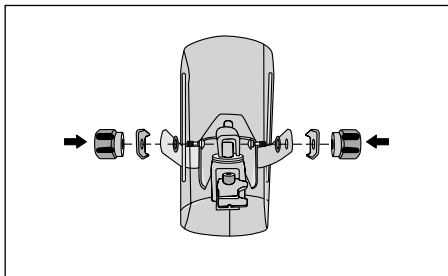

⚠ НАЗАР АУДАРЫҢЫЗ

Аралау барысында пайда болған шаңнан сақтану, сонымен қатар жарақаттану мен зақымданудың алдын алу үшін Сіз орнатылған былғарысымен жұмыс істеңіз.

Үстел ойығына бағыттауыш тіреуішті салу арқылы 9 бұрыш тіреуішін орнатыңыз.

Құралдың жоғарғы рычагындағы қажетті штуцерге 4 қылтақұбырды орнатыңыз.

Сіздің құралыңызда ағаш бойымен кесетін стандартты ара жазықтығы орнатылған. Оны жаңасына немесе атқарылатын жұмыс түріне сәйкес ауыстыру қажет болған жағдайда келесі әрекетті орындаңыз:

⚠ НАЗАР АУДАРЫҢЫЗ

Жарақаттану мен зақымданудың алдын алу үшін Сіз ара жазықтығымен жұмыс істеген кезде қолғапты киюіңізді ҚАДАЛА көңес етеміз.

- ▶ сақтау былғарысын мүмкіндігінше жоғары қарай жылжытыңыз;

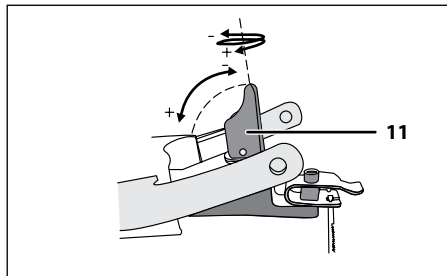

- ▶ 11 рычагты жоғары күйге көтеріңіз;

- ▶ орнатылған жазықтықты жоғары және төменгі ұстауыштардан босатыңыз;

- ▶ үстел ойығына жаңа жазықтықты салыңыз және жазықтықты тістеуіштерін төмен қарату арқылы ұстауыштың артқы қабырғасындағы артқы шегіндегі тіреуішке дейін төменгі ұстауышқа орнатыңыз;

- ▶ төменгі секілді жазықтықты жоғары ұстауышқа орнатыңыз;

- ▶ жазықтықты тарту үшін 11 рычагты төмен босатыңыз

Ескерту! 11 рычаг қолдан төменгі күйге байқалатын күшпен қайтуы керек. Жазықтықтың тартылуы әлсіз болған жағдай жеткіліксіз болып танылады. Тарттылуды арттыру үшін 11 рычагты көтеріңіз және оны сағат тілі бойымен айналдыру арқылы жазықтық тартылуын арттырыңыз. Шамадан тыс тартылу кезінде (шамадан тыс күш) тартылуды сағат тіліне қарсы рычагты айналдыру арқылы жүзеге асырыңыз.

Жұмысқа дайындық

Өнделетін даяр заттың және жұмыс түріне байланысты:

- 1) Былғарының биіктігін реттеңіз:
 - ▶ былғарының бекіту бұранда-бұрауыштарын босату;
 - ▶ даяр заттың қалыңдығына байланысты төменгі былғарыны даяр заттың жоғарғы нүктесінен 2-3 см биіктікте реттеңіз;
 - ▶ бұрандаларды қатайтыңыз.
- 2) 9 тіреуіш күйін реттеңіз:

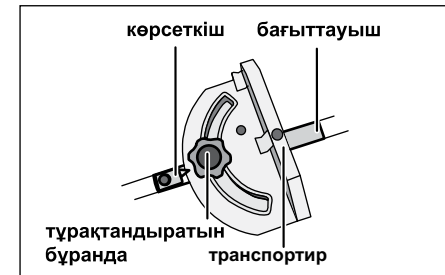

- ▶ тұрақтандыру бұрандасын босатыңыз;
- ▶ транспортир сызғышы бойынша даяр заттың қажетті қисық бұрышын орнатыңыз;
- ▶ белгіленген бұрышты бұрандамен тұрақтандырыңыз.

- 3) Үстел бұрыш енесін реттеңіз:

- ▶ үстел бұрыш енесінің тұрақтандырушысын босату үшін 6 тұтқаны босатыңыз;
- ▶ үстелдегі кронштейн шкаласы бойынша қажетті аралау бұрышын орнатыңыз;
- ▶ бұрыш енесін 6 тұтқа арқылы тұрақтандырыңыз.

Жұмыс бастамас бұрын:

- ▶ жұмыс үстелінен жұмысқа кедергі жасайтын Сіз кілттерді, жабдықтарды және бөтен заттарды алшақ қойғандығыңызға көз жеткізіңіз;
- ▶ өнделетін даяр затта металл заттар (шегелер, бұрандалар ж.т.б.) кездеспейтіндігіне көз жеткізіңіз;
- ▶ дайындаңыз және сақтау жабдықтарын (қолғапты, сақтау көзілдірігін) киіңіз.

Жұмыс реті

Құралды желіге қосыңыз.

⚠ НАЗАР АУДАРЫҢЫЗ

Электр қауіпсіздігі тоқ көзінен жарақаттанудан I сақтау классына сәйкес келеді, яғни жерме (бұл үшін айырма жерме байланыстар қарастырылған) болуы керек. Розеткаға ажыратқыш келмесе, оны ауыстыруға тыйым салынады. Оның орнына электр маманы қажетті розетканы орнатқаны жөн.

Құрал қосылуы «I» батырмасының 3 ажыратқышын басу арқылы орындалады.

Ескерту! Құралдың ажыратқышы – электромагниттік түр болып табылады. Желіде кернеу жойылса және кейінірек ол пайда болса, құрал өздігінен қосылмайды. Құралды қосу үшін «I» батырмасын қайта қосу арқылы жүзеге асады.

Жұмыс үстеліне даяр заттың бір соңын қойыңыз және жазықтыққа оны салыңыз.

Қисық аралау қажет болған жағдайда даяр затты 9 тіреуішке тіреңіз. Даяр затты беру үшін тіреуіштің сырғуын қолданыңыз.

⚠ НАЗАР АУДАРЫҢЫЗ

Аралаған кезде әрқашан екі қолыңызбен даяр затты **МЫҚТЫ** ұстаңыз.

Құралмен жұмыс істегенде қозғалтқыш айналымдарына назар қойыңыз. 20% айналым кемісе және одан әрі болса, онда жүктеме түсуін көрсетеді. Бұл жағдайда, даяр заттың айналымын кемітіңіз.

Жұмыс орнынан шаңды азайту және аралау саңылауын жақсарту үшін аралау төңірегіне шаң жібермейтін 4 қылтақұбырды пайдаланыңыз.