

# РУКОВОДСТВО ПО ЭКСПЛУАТАЦИИ КОНДИЦИОНЕРА

Перед использованием кондиционера внимательно прочитайте это руководство и сохраните его на будущее.

ТИП: НАСТЕННЫЙ



АЮ64



KZ.O.02.0561



001



003



[www.lg.com](http://www.lg.com)

## СОВЕТЫ ПО ЭНЕРГОСБЕРЕЖЕНИЮ

Вот некоторые советы, которые помогут сократить энергопотребление при эксплуатации данного кондиционера. Данный кондиционер можно использовать более эффективно при соблюдении следующих указаний:

- Не переохлаждайте воздух в помещении. Это может нанести вред здоровью и привести к увеличению энергопотребления.
- При использовании кондиционера закрывайте прямые солнечные лучи шторами или занавесками.
- При использовании кондиционера плотно закрывайте двери и окна.
- Для циркуляции воздуха в помещении отрегулируйте направление воздушного потока в вертикальном или горизонтальном положении.
- Увеличивайте скорость вращения вентилятора для ускоренного охлаждения или нагрева воздуха в помещении на короткий период времени.
- Периодически открывайте окна для проветривания, так как качество воздуха в помещении может ухудшиться при работе кондиционера в течение нескольких часов подряд.
- Каждые 2 недели очищайте воздушный фильтр. Пыль и грязь, скапливающаяся на воздушном фильтре, может перекрыть воздушный поток или ухудшить функции охлаждения/осушения воздуха.

### Для заметок

Прикрепите чек к данной странице, чтобы можно было подтвердить дату покупки, а также для использования гарантии. Запишите номер модели и заводской номер:

Номер модели :

Заводской номер :

Они указаны на паспортной табличке сбоку каждого устройства.

Продавец :

Дата продажи :

# ВАЖНЫЕ УКАЗАНИЯ ПО ТЕХНИКЕ БЕЗОПАСНОСТИ

*ПЕРЕД ИСПОЛЬЗОВАНИЕМ ДАННОГО УСТРОЙСТВА ПРОЧИТЕ ВСЕ УКАЗАНИЯ.*

Во избежание создания опасной обстановки и обеспечения наивысшей эффективности при использовании данного устройства соблюдайте следующие меры предосторожности

## ОПАСНО!

Несоблюдение данных указаний может привести к тяжким телесным повреждениям или смертельному исходу

## ВНИМАНИЕ!

Несоблюдение данных указаний может привести к телесным повреждениям незначительной тяжести или повреждению устройства

## ОПАСНО!

- Установка или ремонт, выполненный неквалифицированными лицами, может представлять опасность для вас и других лиц.
- Установку следует выполнять в ПОЛНОМ соответствии с региональными строительными нормами и правилами, а при их отсутствии, в соответствии электротехническими правилами и нормами NFPA 70/ANSI C1-1003 или текущей редакции и частью 1 электротехнических правил и норм Канады CSA C.22.1.
- Информация в данном руководстве предназначена для использования квалифицированным техническим персоналом со знанием правил техники безопасности и имеющего в своем распоряжении необходимые инструменты для установки и тестирования.
- Недостаточное знание всех указаний данного руководства и несоответствующее их выполнение может привести к нарушению нормальной работы устройства, повреждению имущества, телесным повреждениям и/или смертельному исходу.

## Установка

- Используйте стандартный автоматический выключатель и предохранитель с номинальной мощностью, рассчитанной на использование кондиционера. Несоблюдение данного указания может привести к поражению электрическим током или повреждению устройства.
- Для установки и перемещения кондиционера обращайтесь в авторизованный сервисный центр. Несоблюдение данного указания может привести к тяжким телесным повреждениям или повреждению устройства.
- Используйте штепсель кабеля питания и розетку с заземляющим контактом. Несоблюдение данного указания может привести к поражению электрическим током или повреждению устройства.
- Надежно закрепите панель и крышку блока управления. Несоблюдение данного указания может привести к взрыву или возгоранию.
- Перед использованием кондиционера установите выделенную розетку питания и автоматический выключатель. Несоблюдение данного указания может привести к поражению электрическим током или повреждению устройства.
- Используйте стандартный автоматический выключатель и предохранитель с номинальной мощностью, рассчитанной на использование кондиционера. Несоблюдение данного указания может привести к поражению электрическим током или повреждению устройства.
- Не заменяйте и не удлинняйте силовой кабель. Поврежденный кабель электропитания, кабель с порезами или нарушенной изоляцией необходимо заменить. Поврежденный кабель может стать причиной возгорания или поражения электрическим током.

- Соблюдайте осторожность при распаковке и установке кондиционера. Несоблюдение данного указания может привести к тяжким телесным повреждениям или повреждению устройства.
- Для установки и перемещения кондиционера обращайтесь в авторизованный сервисный центр. Несоблюдение данного указания может привести к тяжким телесным повреждениям или повреждению устройства.
- Не устанавливайте кондиционер на неустойчивой поверхности и в местах, где возможно его падение. Это может привести к летальному исходу, тяжкому телесному повреждению или поломке устройства.

### Эксплуатация

- Не включайте кондиционер надолго в условиях высокой влажности, при открытых дверях и окнах. Несоблюдение данного указания может привести к повреждению устройства.
- При работе кондиционера не допускайте растягивания или повреждения кабеля питания. Несоблюдение данного указания может привести к возгоранию, поражению электрическим током или повреждению устройства.
- Не устанавливайте тяжелые предметы на кабель питания. Это может привести к поражению электрическим током или поломке устройства.
- Не включайте и не выключайте кондиционер, извлекая или подключая вилку кабеля питания к сетевой розетке. Поврежденный кабель может стать причиной возгорания или поражения электрическим током.
- Не прикасайтесь к кондиционеру влажными руками во время его работы или ремонта. Это может привести к поражению электрическим током или поломке устройства.
- Не размещайте рядом с кабелем питания нагревательные и другие приборы, выделяющие тепло. Это может привести к возгоранию, поражению электрическим током или поломке устройства.
- Не допускайте попадания воды внутрь кондиционера. Это может стать причиной взрыва или возгорания.
- Не оставляйте горючие вещества (бензин, бензол, растворитель) рядом с кондиционером. Это может стать причиной взрыва или возгорания.
- Не пользуйтесь кондиционером продолжительное время в тесных помещениях без вентиляции. Регулярно проветривайте помещение. Несоблюдение данного указания может привести к взрыву или возгоранию.
- В случае утечки газа перед повторным использованием кондиционера хорошо проветрите помещение. Несоблюдение данного указания может привести к взрыву или возгоранию.
- Отключите кондиционер от сети питания, если от него исходит странный звук, запах или дым. Несоблюдение данного указания может привести к взрыву или возгоранию.
- Выключите кондиционер и закройте окно на время грозы или урагана. Если возможно, перед началом урагана извлеките устройство из окна.
- После открытия передней решетки не касайтесь электростатического фильтра. Несоблюдение данного указания может привести к поражению электрическим током или повреждению устройства.
- Если кондиционер попал в воду в результате наводнения, обратитесь в авторизованный сервисный центр. Несоблюдение данного указания может привести к взрыву или возгоранию.
- Не допускайте попадания воды внутрь устройства.
- При одновременном использовании кондиционера и нагревательного прибора, например, обогревателя, хорошо проветривайте помещение. Несоблюдение данного указания может привести к возгоранию, тяжким телесным повреждениям или повреждению устройства.
- Перед очисткой или ремонтом кондиционера отключите подачу питания и извлеките штепсель из сетевой розетки. Несоблюдение данного указания может привести к летальному исходу, тяжким телесным повреждениям или повреждению устройства.
- Отключите вилку кабеля питания от сети, если кондиционер не используется продолжительное время. Несоблюдение данного указания может привести к повреждению устройства.
- Не устанавливайте какие-либо предметы на кондиционер. Это может привести к повреждению устройства.
- Для внутренней очистки обращайтесь в авторизованный сервисный центр или к поставщику.

Не пользуйтесь агрессивными моющими средствами, которые могут привести к коррозии или повреждению устройства. Использование агрессивных моющих средств может также привести к повреждению устройства, возгоранию или поражению электрическим током.



## ВНИМАНИЕ!

### Установка

- После установки или ремонта кондиционера проверьте его на отсутствие утечки хладагента. Несоблюдение данного указания может привести к повреждению устройства.
- Установите надлежащим образом сливной шланг для слива водоконденсата. Несоблюдение данного указания может привести к повреждению устройства.
- Держите изделие ровно, даже во время монтажа.
- Устанавливайте кондиционер в месте, где шум от наружного блока или отработанный газ не создают неудобств вашим соседям. Несоблюдение данного указания может привести к конфликтам с соседями.
- Перемещение устройства должно осуществляться не менее, чем двумя людьми или с использованием вилочного погрузчика. Это может привести к тяжелым телесным повреждениям.
- Не устанавливайте кондиционер в местах, где он будет подвержен непосредственному воздействию морского воздуха (солевого тумана). Это может привести к повреждению устройства.

### Эксплуатация

- Не следует подвергать людей, животных или растения воздействию струи холодного или нагретого воздуха из кондиционера. Это может привести к тяжелым телесным повреждениям.
- Не используйте изделие для каких-либо специальных целей, например, для сохранения продуктов, произведений искусства и т.п. Это бытовой кондиционер, а не система целевого охлаждения. Несоблюдение данного указания может привести к летальному исходу, возгоранию или поражению электрическим током.
- Не перекрывайте входной и выходной потоки воздуха. Это может привести к взрыву или повреждению устройства.
- Для очистки кондиционера не используйте сильнодействующие чистящие средства или растворители или водные аэрозоли. Используйте мягкую ткань. Это может привести к тяжелому телесному повреждению или поломке устройства.
- При извлечении воздушного фильтра не касайтесь металлических частей кондиционера. Это может привести к тяжелому телесному повреждению или поломке устройства.
- Не устанавливайте какие-либо предметы на кондиционер. Это может привести к повреждению устройства.
- После чистки надежно установите фильтр. Производите очистку фильтра раз в две недели или чаще, при необходимости.
- Не допускайте попадания рук или каких-либо посторонних предметов во входные и выходные воздушные отверстия при работе кондиционера. Это может привести к поражению электрическим током.
- Не пейте воду, отводимую из устройства. Это может привести к серьезному нарушению здоровья.
- При проведении очистки, технического обслуживания или ремонта кондиционера на высоте пользуйтесь устойчивым табуретом или стремянкой. Несоблюдение данного указания может привести к тяжелым телесным повреждениям или повреждению устройства.
- Не используйте в пульте ДУ батарейки разного типа или старые батарейки вместе с новыми. Несоблюдение данного указания может привести к повреждению устройства.
- Не пытайтесь разбирать или перезаряжать батарейки. Несоблюдение данного указания может привести к взрыву или возгоранию или тяжелому телесному повреждению.
- При протекании батареек пульта ДУ, прекратите его использование. Если жидкость из батареек попала вам на одежду или кожу, смойте ее чистой водой.
- Несоблюдение данного указания может привести к тяжелому телесному повреждению. При заглатывании жидкости из батарейки тщательно промой рот изнутри, а затем обратитесь к врачу. Несоблюдение данного указания может привести к серьезным нарушениям здоровья.

# СОДЕРЖАНИЕ

## 2 СОВЕТЫ ПО ЭНЕРГО-СБЕРЕЖЕНИЮ

---

## 3 ВАЖНЫЕ УКАЗАНИЯ ПО ТЕХНИКЕ БЕЗОПАСНОСТИ

---

## 7 ПЕРЕД ИСПОЛЬЗОВАНИЕМ

---

- 7 Компоненты
- 8 Использование пульта ДУ
- 9 - Установка батареек
- 9 - Установка фиксатора пульта ДУ

## 10 ОСНОВНЫЕ ФУНКЦИИ

---

- 10 Охлаждение помещения
- 10 Прогревание помещения
- 10 Снижение уровня влажности
- 11 Проветривание помещения
- 11 Регулировка скорости вращения вентилятора
- 11 Регулировка направления воздушного потока
- 11 Установка таймера
- 12 - Установка текущего времени
- 12 - Автоматическое включение кондиционера в заданное время
- 12 - Автоматическое выключение кондиционера в заданное время
- 12 - Сброс настроек таймера
- 12 Установка режима сна

## 13 ДОПОЛНИТЕЛЬНЫЕ ФУНКЦИИ

---

- 13 Ускоренное изменение температуры в помещении
- 13 Очистка воздуха в помещении
- 13 - Режим автоматической очистки
- 14 Режим плазменной очистки
- 14 Автоматический режим
- 15 Режим автоматического переключения
- 15 Энергосберегающий режим охлаждения
- 15 Яркость экрана дисплея
- 16 Использование кондиционера без пульта ДУ
- 16 Автоматический перезапуск кондиционера

## 17 ТЕХНИЧЕСКОЕ ОБСЛУЖИВАНИЕ

---

- 18 Очистка воздушного фильтра
- 18 Очистка противоаллергенного фильтра и тройного фильтра
- 18 Очистка плазменного фильтра

## 19 УСТРАНЕНИЕ НЕИСПРАВНОСТЕЙ

---

- 19 Функция самодиагностики
- 19 Перед обращением в сервисный центр

# ПЕРЕД ИСПОЛЬЗОВАНИЕМ

## Компоненты

### Внутренний блок

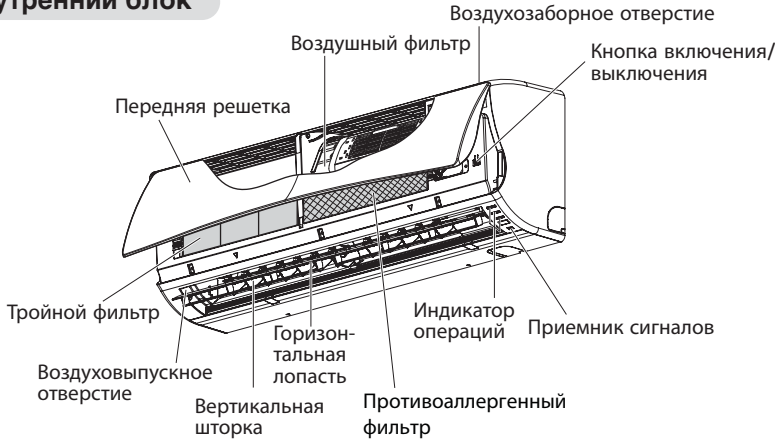

\* Деталь может быть другой в зависимости от типа модели.

### ! ПРИМЕЧАНИЕ

Число индикаторов операций и их расположение зависит от модели кондиционера.

### Наружный блок

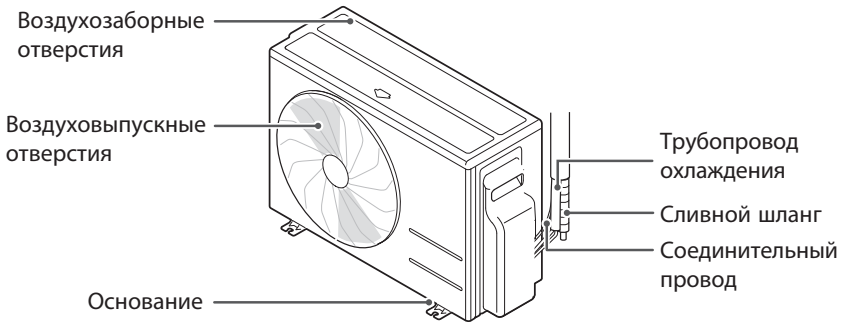

\* Деталь может быть другой в зависимости от типа модели.

## Использование пульта ДУ

Пульт ДУ делает обращение с кондиционером более удобным.  
Под экраном пульта ДУ расположены кнопки дополнительных функций.

### Пульт беспроводного дистанционного управления



Панель управления	Экран дисплея	Описание
FAN		<b>КНОПКА РЕЖИМА ЦИРКУЛЯЦИИ ВОЗДУХА</b> Режим циркуляции комнатного воздуха без охлаждения или нагревания.
SLEEP		<b>Кнопка автоматического перехода в режим сна*</b> . Включается режим автоматического перехода в режим сна.
		<b>Кнопки регулировки температуры:</b> Регулировка температуры в помещении при охлаждении и нагревании.
ON/OFF	-	<b>Кнопка включения/выключения:</b> Включение и выключение питания.
FAN SPEED		<b>Кнопка изменения скорости вращения вентилятора:</b> Регулировка скорости вращения вентилятора.
MODE		<b>Кнопка выбора режима работы*:</b> Выбор режима работы Операция охлаждения (❄️) / Автоматическая работа или автоматическая смена режима (A/C) / Операция осушения воздуха (D) / Операция нагрева (☀️)
JET		<b>Кнопка ускоренного охлаждения/нагревания*:</b> Ускоренное повышение или понижение температуры в помещении.
SWING		<b>Кнопка изменения направления воздушного потока*:</b> Изменение воздушного потока в горизонтальном и вертикальном направлениях.
ROOM TEMP		<b>Кнопка отображения температуры:</b> Отображение температуры в помещении. При нажатии в течение 5 секунд изменяется температурная шкала с °C на °F и обратно.
ON/OFF		<b>Кнопка таймера:</b> Установка текущего времени, времени пуска и выключения.
A/CLEAN E/SAVING		<b>Кнопка навигации и функций*:</b> Настройка времени и установка специальных функций. ☑️: Автоочистка / ⏸️: Энергосберегающий режим охлаждения.
SET/CLEAR	-	<b>Кнопка установки, отмены:</b> Установка или отмена функций.
○	-	<b>Кнопка сброса:</b> Сброс настроек кондиционера.

\* Некоторые функции, в зависимости от модели, могут не поддерживаться.



## Установка батареек

Перед использованием пульта ДУ установите в него батарейки. Используются батарейки типоразмера AAA (1,5 В).

1 Снимите крышку батарейного отсека.

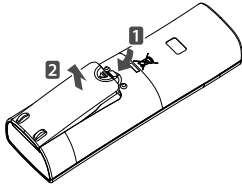

2 Установите новые батарейки с соблюдением их полярности (+) и (-).

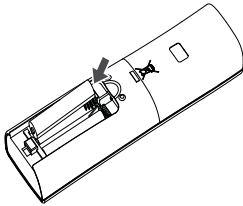

3 Установите на место крышку батарейного отсека.

### ! ПРИМЕЧАНИЕ

Если экран дисплея пульта ДУ становится тусклым, замените обе батарейки.

## Установка фиксатора пульта ДУ

Установите фиксатор пульта ДУ в месте, защищенном от прямых солнечных лучей.

1 Выберите безопасное и легко доступное место.

2 Надежно закрепите фиксатор пульта с помощью 2 винтов.

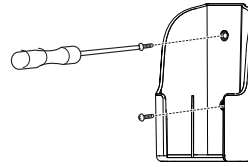

3 Установите пульт ДУ в фиксатор.

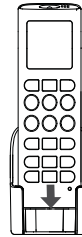

## Способ использования

Направьте пульт ДУ в направлении приемника сигналов в нижней части кондиционера.

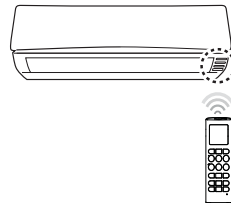



### ! ПРИМЕЧАНИЕ

- Данный пульт ДУ может воздействовать на работу других электронных устройств при направлении его на эти устройства. Направляйте пульт ДУ на приемник сигналов кондиционера.
- Для надлежащей работы очищайте мягкой тряпкой передатчик и приемник сигналов.



# ОСНОВНЫЕ ФУНКЦИИ

## Охлаждение помещения

(Режим охлаждения)

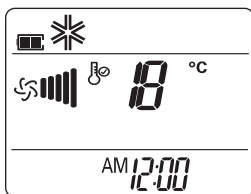

- 1 Нажмите кнопку  для включения питания.
- 2 Нажимая кнопку  выберите режим охлаждения.  
- ❄️ отобразится на экране дисплея.





- 3 Кнопками  и  установите нужную температуру.  
- Диапазон задаваемой температуры от 18°C до 30°C.

## Прогревание помещения

(Режим нагревания)

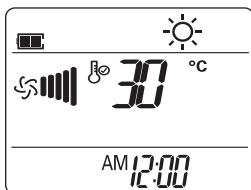
- 1 Нажмите кнопку  для включения питания.
- 2 Нажимая кнопку  выберите режим обогрева.  
- ☀️ отобразится на экране дисплея.



- 3 Кнопками  и  установите нужную температуру.  
- Диапазон задаваемой температуры от 16°C до 30°C.

### ! ПРИМЕЧАНИЕ

В моделях только с режимом охлаждения данная функция не поддерживается.

## Снижение уровня влажности

(Режим осушения)

В данном режиме удаляется излишняя влага и окружающего воздуха с высокой влажностью или в дождливое время года во избежание образования грибка. В данном режиме регулируется температура в помещении, а вентилятор автоматически поддерживает оптимальный уровень влажности.

- 1 Нажмите кнопку  для включения питания.
- 2 Нажимая кнопку  выберите режим осушения.  
- 💧 отобразится на экране дисплея.

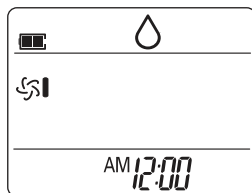

### ! ПРИМЕЧАНИЕ

• В данном режиме вы не сможете регулировать температуру в помещении, так как она регулируется автоматически. Также, на экране дисплея температура в помещении не отображается.

## Проветривание помещения (Режим циркуляции воздуха)

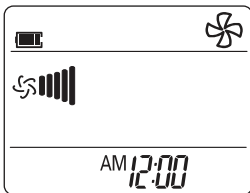

В данном режиме проводится только циркуляция воздуха помещении без изменения его температуры. В режиме циркуляции загорается индикатор охлаждения.

- 1 Нажмите кнопку  для включения питания.
- 2 Нажмите кнопку  для выбора режима циркуляции воздуха.
  -  отобразится на экране дисплея.







- 3 Кнопкой  выберите скорость вращения вентилятора.



## Регулировка скорости вращения вентилятора

- 1 Нажимая кнопку  выберите скорость вращения вентилятора.
  - Выберите , если вы хотите естественную циркуляцию. Скорость вращения вентилятора регулируется автоматически.

## Регулировка направления воздушного потока

- 1 Для регулировки направления воздушного потока по горизонтали, нажимая кнопку  выберите нужное направление.
  - Выберите  для автоматической регулировки направления воздушного потока.
- 2 Для регулировки направления воздушного потока по вертикали, нажимая кнопку  выберите нужное направление.
  - Выберите  для автоматической регулировки направления воздушного потока.

### ! ПРИМЕЧАНИЕ

- Регулировка направления воздушного потока по вертикали в зависимости от модели может не поддерживаться.
- Произвольная регулировка отражателя воздушного потока может привести к поломке устройства.
- При повторном запуске кондиционера используется направление воздушного потока, установленное перед этим, поэтому положение отражателя может не соответствовать значку, отображаемому на пульте ДУ. В этом случае кнопками  и  повторно отрегулируйте направление воздушного потока.



## Установка таймера

Вы можете использовать функцию таймера для энергосбережения и использовать кондиционер более эффективно.

## Установка текущего времени

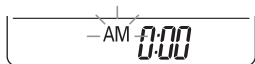
- 1 Нажмите кнопку  и удерживайте ее в течение не менее 3 секунд.  
- В нижней части экрана дисплея начинает мигать значок AM/PM.





- 2 Кнопками  и  установите показания минут.
- 3 Для завершения нажмите кнопку .

## Автоматическое включение кондиционера в заданное время

- 1 Нажмите кнопку .  
- В нижней части экрана дисплея начинает мигать значок.





- 2 Кнопками  и  установите показания минут.
- 3 Для завершения нажмите кнопку .



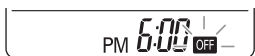

## Автоматическое выключение кондиционера в заданное время

- 1 Нажмите кнопку .  
- В нижней части экрана дисплея начинает мигать значок.









- 2 Кнопками  и  установите показания минут.
- 3 Для завершения нажмите кнопку .

## Сброс настроек таймера

- 1 Нажмите кнопку .
- 2 Кнопками  и  выберите настройку таймера для сброса.
- 3 Нажмите кнопку .  
- Для сброса всех настроек таймера нажмите кнопку .

## Установка режима сна

Используйте режим сна для автоматического выключения кондиционера, когда вы собираетесь лечь спать.

- 1 Нажмите кнопку  для включения питания.
- 2 Нажмите кнопку .
- 3 Кнопками  и  выберите настройку показания часов (до 7 часов).
- 4 Для завершения нажмите кнопку .  
- В режиме сна на экране дисплея отображается символ .

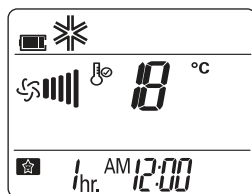

## ПРИМЕЧАНИЕ

В режимах охлаждения и осушения температура повышается на 1°C в течение 30 минут, и в дальнейшем еще на 1°C в течение 30 минут для более создания более комфортных условий для сна.

Температура повышается на 2°C от заданной температуры.

# ДОПОЛНИТЕЛЬНЫЕ ФУНКЦИИ

В кондиционере предусмотрены дополнительные функции.

## Ускоренное изменение температуры в помещении (Операция ускоренного охлаждения/нагрева)

Данная функция позволяет быстро понизить летом или повысить зимой температуру в помещении.

- 1 Нажмите кнопку  для включения питания.
- 2 Нажмите кнопку .

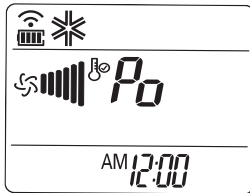

- В режиме ускоренного охлаждения в течение 30 минут подается сильный поток воздуха при температуре 18°C.
- В режиме ускоренного обогрева в течение 30 минут подается сильный поток воздуха при температуре 30°C.

### ! ПРИМЕЧАНИЕ

- В режимах циркуляции воздуха, автоматическом и режиме автоматического переключения данная функция недоступна.
- В зависимости от модели данная функция может не поддерживаться.

## Очистка воздуха в помещении

### Режим автоматической очистки

В режимах охлаждения и осушения во внутреннем блоке образуется влага. Для ее удаления используйте функцию автоочистки.

- 1 Нажмите кнопку  для включения питания.
  - 2 Нажмите кнопку .
-  отобразится на экране дисплея.

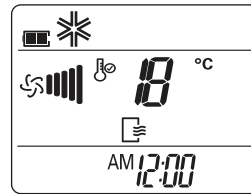



- При выключении питания вентилятор работает в течение 30 минут и производится очистка внутреннего блока.

### ! ПРИМЕЧАНИЕ

В режиме автоочистки некоторые кнопки недоступны.

## Режим плазменной очистки

Плазменный фильтр, разработанный компанией LG, используется для полного удаления микроскопических загрязняющих частиц из воздухозаборника, обеспечивая поступление чистого и свежего воздуха.

- 1 Нажмите кнопку (\*) для включения питания.
- 2 Нажмите кнопку .
  -  отобразится на экране дисплея.

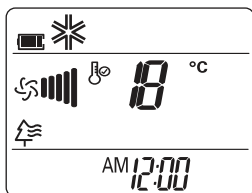





### ! ПРИМЕЧАНИЕ

- Данную функцию можно использовать, нажав кнопку , не включая кондиционер.
- В режиме плазменной очистки загораются индикаторы плазменной очистки и охлаждения.
- В зависимости от модели данная функция может не поддерживаться.

## Автоматический режим (Интеллектуальный режим)

### Только для моделей с режимом охлаждения

В данном режиме скорость вращения вентилятора и температура регулируются автоматически с учетом температуры в помещении.

- 1 Нажмите кнопку  для включения питания.
- 2 Нажимая кнопку , выберите автоматический режим.
- 3 Кнопками  и  выберите код нужной операции, если температура выше или ниже требуемой.

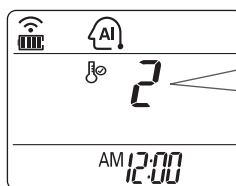



Код	Описание
2	Охладить
1	Немного охладить
0	Поддерживать текущую температуру в помещении
-1	Немного нагреть
-2	Нагреть

### ! ПРИМЕЧАНИЕ



- В данном режиме нельзя изменить скорость вращения вентилятора, но вы можете задать режим автоматического поворота отражателя воздушного потока.
- В зависимости от модели данная функция может не поддерживаться.

## Режим автоматического переключения

В данном рабочем режиме автоматически поддерживается заданная температура с отклонением  $\pm 2^{\circ}\text{C}$ .

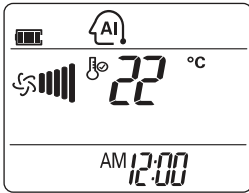
- 1 Нажмите кнопку  для включения питания.
- 2 Нажимая кнопку  выберите режим автоматического переключения.  
-  отобразится на экране дисплея.







- 3 Кнопками  и  установите нужную температуру.  
- Диапазон задаваемой температуры от  $18^{\circ}\text{C}$  до  $30^{\circ}\text{C}$ .
- 4 Нажимая кнопку  выберите скорость вращения вентилятора.

### ! ПРИМЕЧАНИЕ

В зависимости от модели данная функция может не поддерживаться.

## Энергосберегающий режим охлаждения

В данном режиме снижается энергопотребление в режиме охлаждения и устанавливается оптимальный уровень температуры для создания комфортной обстановки.

- 1 Нажмите кнопку  для включения питания.
- 2 Нажимая кнопку  выберите режим охлаждения.
- 3 Нажмите кнопку .  
-  отобразится на экране дисплея.

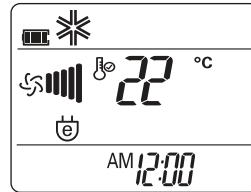

### ! ПРИМЕЧАНИЕ

В зависимости от модели данная функция может не поддерживаться.

## Яркость экрана дисплея

Регулировка уровня яркости экрана дисплея внутреннего блока.

- 1 Нажимая кнопку  установите желательный уровень яркости экрана.

### ! ПРИМЕЧАНИЕ

В зависимости от модели данная функция может не поддерживаться.

## Использование кондиционера без пульта ДУ

Если пульт ДУ невозможно использовать, для управления кондиционером можно использовать кнопку включения/выключения. Однако, при этом устанавливается высокая скорость вращения вентилятора.

- 1 Откройте переднюю крышку.  
- Приподнимите крышку за края.

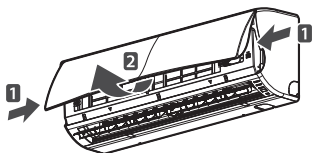

\* Деталь может быть другой в зависимости от типа модели.

- 2 Нажмите кнопку включения/выключения.

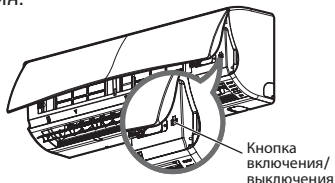

\* Деталь может быть другой в зависимости от типа модели.

- Для моделей с режимом охлаждения и нагрева в зависимости от температуры в помещении режим работы изменяется.

Температура в помещении	Заданная температура	Режим работы
Ниже 21°C	24°C	Режим нагрева
Выше 21°C и ниже 24°C	23°C	Режим осушения
Выше 24°C	22°C	Режим охлаждения

- В моделях только с режимом охлаждения устанавливается температура 22°C (71.6°F).

## Автоматический перезапуск кондиционера

При повторном включении кондиционера после сбоя в электросети данная функция восстанавливает предыдущие настройки.

### Отключение режима автоматического перезапуска

- 1 Откройте переднюю крышку.  
- Приподнимите крышку за края.

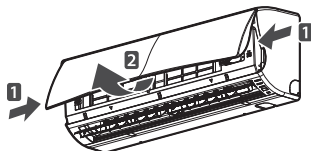

\* Деталь может быть другой в зависимости от типа модели.

- 2 Нажмите и удерживайте в течение 6 секунд кнопку включения/выключения.  
- Подается двойной звуковой сигнал и 6 раз мигает индикатор.

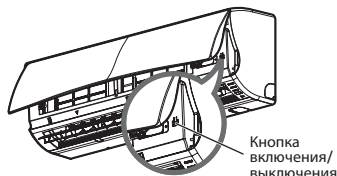

\* Деталь может быть другой в зависимости от типа модели.

- Для повторного включения данной функции нажмите и удерживайте в течение 6 секунд кнопку включения/выключения. Подается двойной звуковой сигнал и 4 раза мигает синий индикатор.

### ! ПРИМЕЧАНИЕ

Если вы нажимаете и удерживаете кнопку включения/выключения в течение не 6 секунд, а в течение 3-5 секунд, устройство переходит в режим тестирования. В режиме тестирования в течение 18 минут подается мощный поток воздуха, а затем восстанавливаются заводские настройки по умолчанию.



# ТЕХНИЧЕСКОЕ ОБСЛУЖИВАНИЕ

Для поддержания оптимальной работы устройства и во избежание возможных поломок проводите регулярную очистку кондиционера.

\* В зависимости от модели данная функция может не поддерживаться.

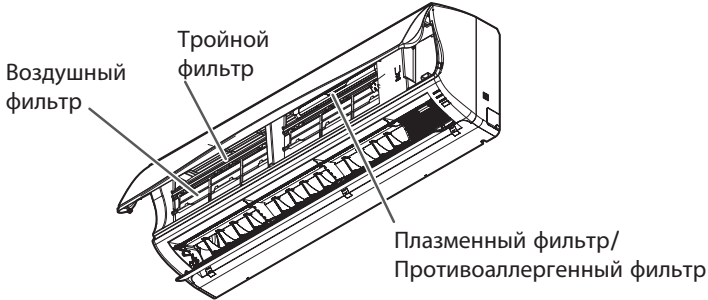

\*\* Деталь может быть другой в зависимости от типа модели.

Элемент	Периодичность очистки	Способ очистки
Воздушный фильтр	2 недели	См. раздел «Очистка воздушного фильтра»
Противоаллергенный фильтр / Тройной фильтр	3 месяца	См. раздел «Очистка противоаллергенного фильтра и тройного фильтра».
Плазменный фильтр*	3 месяца	См. раздел «Очистка плазменного фильтра».
Поверхность внутреннего блока	Регулярно	Используйте мягкую сухую тряпку. Не пользуйтесь отбеливателями и абразивными материалами.
Наружный блок	Регулярно	Для очистки спиралей теплообменника и вентиляционных отверстий панели используйте пар (проконсультируйтесь с техническим специалистом).

## ⚠ ВНИМАНИЕ!

- Перед проведением любых операций по техническому обслуживанию отключите питания и отключите вилку кабеля питания от сети. Несоблюдение данного указания может привести к поражению электрическим током.
- При очистке фильтров не используйте воду с температурой выше 40°C. Это может привести к их деформации или обесцвечиванию.
- Для очистки фильтров не используйте летучие вещества. Это может привести к повреждению поверхности кондиционера.

## ! ПРИМЕЧАНИЕ

- Место расположения и форма фильтров в зависимости от модели может различаться.
- Регулярно очищайте спирали теплообменника наружного блока, так как накапливающаяся грязь на спиралях снижает эффективность работы и повышает энергопотребление.

## Очистка воздушного фильтра

Очищайте воздушный фильтр каждые 2 недели или чаще, при необходимости.

- 1 Выключите питание и отключите от сети кабель питания.
- 2 Откройте переднюю решетку.
  - Приподнимите крышку за края.

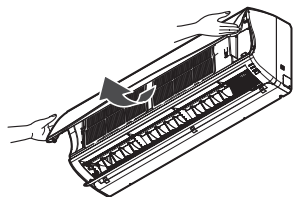

- 3 Удерживая ручку фильтра, слегка приподнимите его и извлеките из устройства.

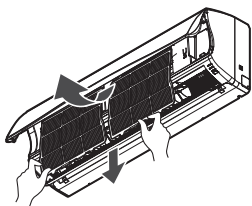

- 4 Очистите фильтр с помощью пылесоса или теплой водой.
  - Если грязь удаляется с трудом, промойте фильтр в теплой воде с моющим средством.
- 5 Просушите фильтр в тени.

## Очистка противоаллергенного фильтра и тройного фильтра

- 1 Выключите питание и отключите от сети кабель питания.
- 2 Откройте переднюю решетку и извлеките воздушный фильтр (см. раздел "Очистка воздушного фильтра").
- 3 Извлеките противоаллергенный фильтр и тройной фильтр.



- 4 Просушите фильтр на солнце в течение 2 часов.

### ! ПРИМЕЧАНИЕ

- Место расположения и форма фильтров в зависимости от модели может различаться.
- Деталь может быть изменена в зависимости от типа модели.

## Очистка плазменного фильтра

- 1 Выключите питание и отключите от сети кабель питания.
- 2 Откройте переднюю решетку и извлеките воздушный фильтр (см. раздел "Очистка воздушного фильтра").
- 3 Извлеките плазменный фильтр через 10 секунд.

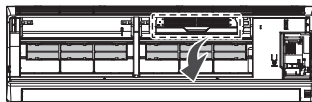

- 4 Для удаления грязи используйте пылесос.
  - Если грязь удаляется с трудом, промойте фильтр в теплой воде.
- 5 Просушите фильтр в тени.

### ! ПРИМЕЧАНИЕ

- Место расположения фильтров в зависимости от модели может различаться.
- В некоторых моделях плазменный фильтр не используется.
- Деталь может быть изменена в зависимости от типа модели.

# УСТРАНЕНИЕ НЕИСПРАВНОСТЕЙ

## Функция самодиагностики

В данном устройстве предусмотрена функция самодиагностики. При возникновении ошибки индикатор внутреннего блока начинает мигать с интервалом в 2 секунды. В этом случае обращайтесь к продавцу или в сервисный центр.

## Перед обращением в сервисный центр

Перед обращением в сервисный центр проверьте следующее. Если проблему устранить не удастся, обратитесь в сервисный центр.

Проблема	Возможные причины	Способ устранения
Запах гари и необычный шум в устройстве.	-	Выключите кондиционер, отключите кабель питания и обратитесь в сервисный центр.
Вода из внутреннего блока вытекает даже при низком уровне влажности в помещении.		
Поврежден кабель питания или чрезмерное нагревание.		
Выключатель, автоматический выключатель (защита, заземление) или предохранитель не срабатывают должным образом.		
Кондиционер не работает.	Кондиционер отключен от сети питания.	Проверьте подключение кабеля питания к сети.
	Перегорел предохранитель или нет напряжения в сети питания.	Замените предохранитель или проверьте состояние автоматического выключателя.
	Перебой в сети подачи электроэнергии.	При перебое в электроснабжении выключите кондиционер. При восстановлении электроснабжения выждите 3 минуты, а затем включите кондиционер.
	Слишком высокое или слишком низкое напряжение в сети.	Проверьте состояние автоматического выключателя.
	Кондиционер выключился в заданное время.	Повторно нажмите кнопку включения.

Проблема	Возможные причины	Способ устранения
Кондиционер не охлаждает воздух.	Воздух не циркулирует надлежащим образом.	Проверьте, не закрывает ли переднюю часть кондиционера штора, занавеска или предмет мебели.
	Загрязнен воздушный фильтр.	Каждые 2 недели очищайте воздушный фильтр. См. раздел "Очистка воздушного фильтра".
	Слишком высокая температура в помещении.	Для охлаждения воздуха в помещении летом может потребоваться некоторое время. В этом случае выберите режим ускоренного охлаждения.
	Из помещения выходит холодный воздух.	Проверьте, чтобы холодный воздух не выходил через вентиляционные отверстия в помещении.
	Нужная температура воздуха выше установленной температуры.	Установите требуемую температуру ниже текущей температуры.
	Вблизи имеется источник тепла.	Не пользуйтесь приборами, выделяющими тепло (например, электропечами или газовыми горелками) при работе кондиционера.
	Установлен режим циркуляции воздуха.	В режиме циркуляции воздуха воздух подается из кондиционера без охлаждения или нагревания. Переключитесь на режим охлаждения.
Невозможно изменить скорость вращения вентилятора.	Установлен автоматический режим работы, ускоренный режим или режим осушения.	В некоторых режимах, например, в ускоренном режиме или режиме осушения, скорость вращения вентилятора не регулируется. Выберите режим, допускающий регулировку скорости вращения вентилятора.
Невозможно отрегулировать температуру.	Задан режим циркуляции воздуха или ускоренный режим.	В некоторых режимах, например, в режиме циркуляции воздуха или ускоренном режиме, скорость температура не регулируется. Выберите режим, допускающий регулировку температуры.

