



ТЕПЛОВАЯ ВОЗДУШНАЯ ЗАВЕСА

РУКОВОДСТВО ПОЛЬЗОВАТЕЛЯ ПО МОНТАЖУ И ЭКСПЛУАТАЦИИ

МОДЕЛЬ:

RM-1209SJ-D/Y

RM-1212SJ-D/Y

RM-1215SJ-D/Y

RM-1209SJ-3D/Y

RM-1212SJ-3D/Y

RM-1215SJ-3D/Y

Благодарим Вас за покупку тепловой воздушной завесы.
Пожалуйста, внимательно изучите эту инструкцию.

1. Назначение изделия:

Тепловые воздушные завесы используются в холодное время года для предотвращения попадания холодного воздуха в помещение. Устанавливаются над входной дверью или над оконным проёмом. В теплое время они предотвращают попадание пыли, насекомых и загрязненного воздуха в помещение.

Могут быть использованы в гостиницах, офисах, складских помещениях и др. Эстетичный дизайн, сравнимый с кондиционером, не нарушает интерьер помещения.

2. Габаритные размеры и монтаж изделия

Размеры изделия:

Внешний вид:

Спереди

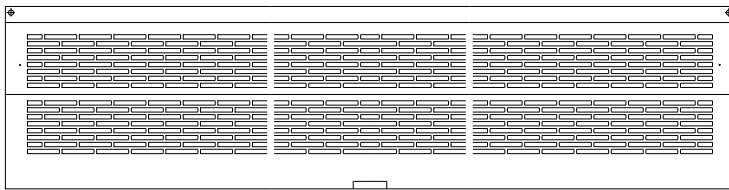

Сбоку

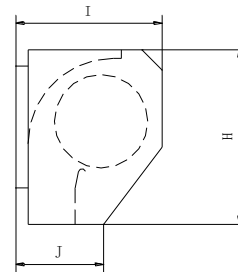

Сзади



Рис. 1

Габаритные размеры (мм):

Модель	A	B	C	D	E	F	G	H	I	J
RM-1209SJ-D/Y RM-1209SJ-3D/Y	900	30	290	560	---	52	145	260	218	128
RM-1212SJ-D/Y RM-1212SJ-3D/Y	1200		430	270	430					
RM-1215SJ-D/Y RM-1215SJ-3D/Y	1500		569	270	569					

Таблица 1

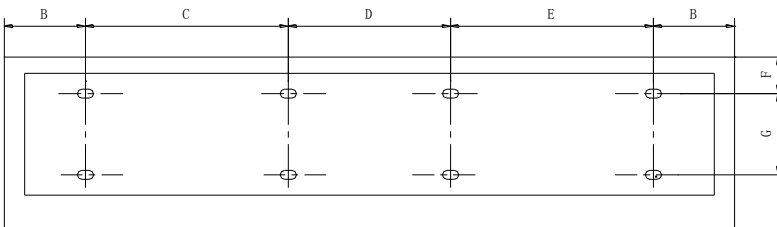
3. Меры предосторожности при монтаже

Изучите требования при монтаже тепловых воздушных завес:

3.1 Поверхность для монтажа изделия должна быть твердой и ровной. Это позволит обеспечить его безопасную установку и работу.

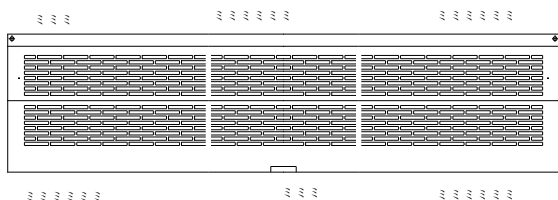

3.2 Данное изделие предназначено для эксплуатации только внутри помещения.

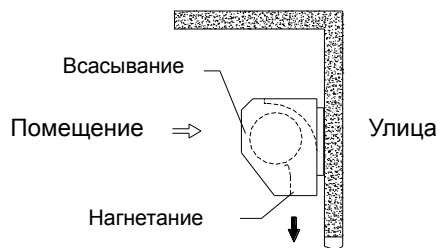

3.3 Допускается монтаж изделия не ниже 2,3 метра над полом.

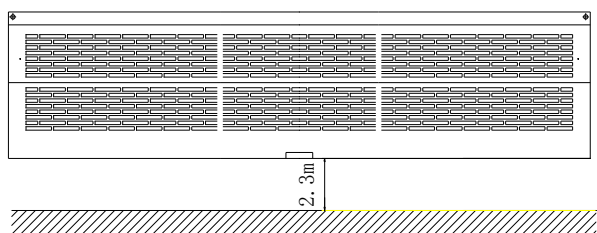

3.4 Если ширина проёма превышает ширину изделия, рекомендовано использовать два или несколько устройств вместе. Технологический зазор между изделиями должен составлять не менее 20-40 мм.

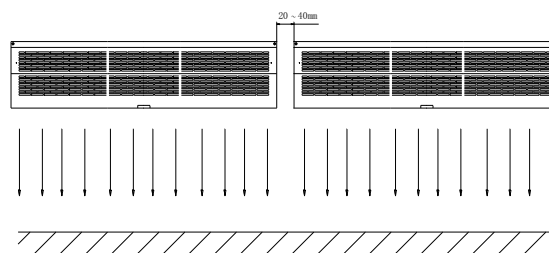

3.5 При монтаже не оставляйте зазор между изделием и стеной. При монтаже от потолка используйте прилагаемые в комплекте кронштейны.

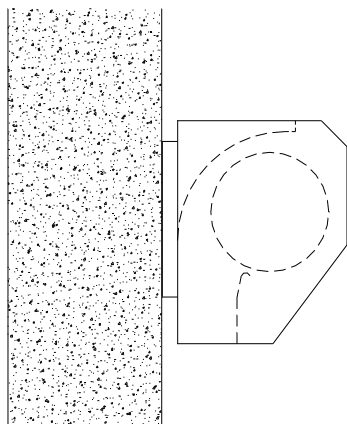

3.6 Не допускается монтаж в местах, где изделие может быть забрызгано водой, подвергнувшись воздействию пара, а также взрывчатых и едких газов.

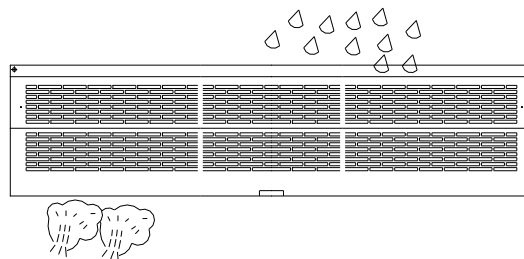

4. Монтаж изделия

А. Монтаж на бетонную стену:

4.1.1 Снимите монтажную пластину. Выверните фиксирующие шурупы на задней стороне корпуса.

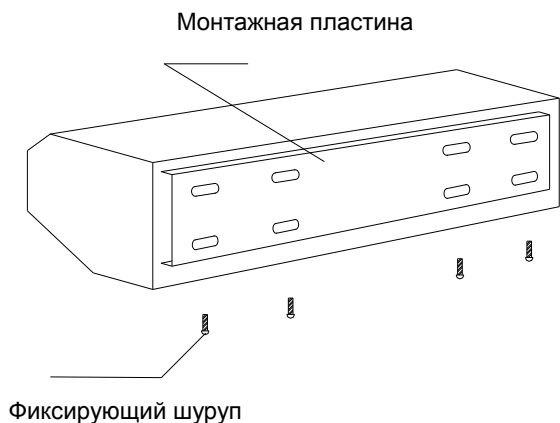

4.1.2 Установите болты в заранее подготовленные отверстия в стене (выровняйте положение, как показано на рисунке ниже, и залейте болты в отверстиях цементом).

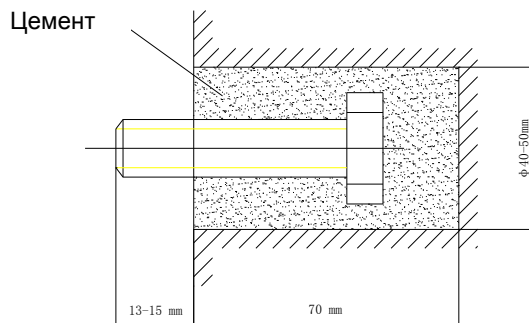

4.1.3 После того как цемент затвердеет, установите монтажную пластину (используя шайбы и гайки, как показано на рисунке ниже).

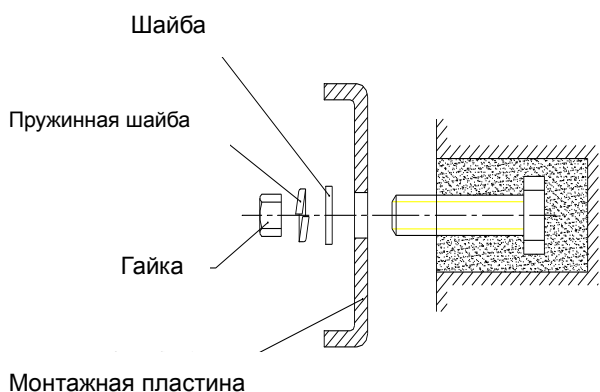

4.1.4 Монтаж изделия.

Установите корпус на верхнюю часть монтажной пластины и зажмите, как показано на рисунке ниже.

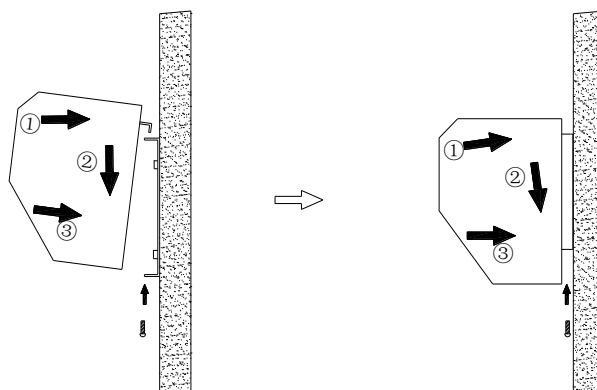

Б. Монтаж на деревянную стену:

4.2.1 Прочно закрепите монтажную пластину к стене с помощью шурупов, как показано на рисунке ниже.

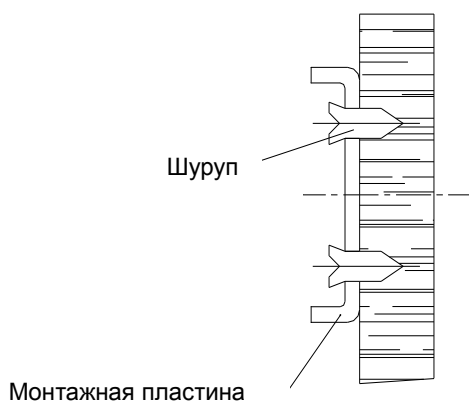

4.2.2 Монтаж изделия.

Установите корпус на верхнюю часть монтажной пластины и зажмите, как показано на рисунке ниже.

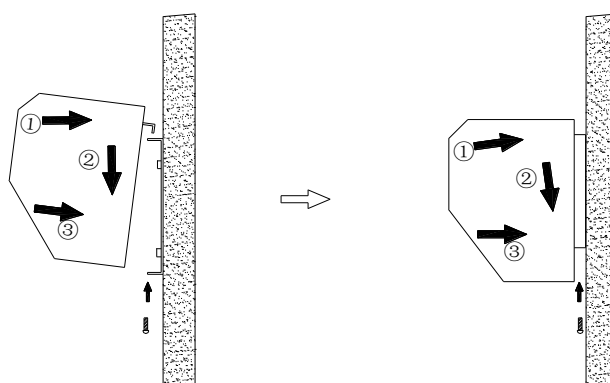

В. Установка на потолке:

4.3.1 Снимите монтажную пластину (как указано в пункте 4.1.1).

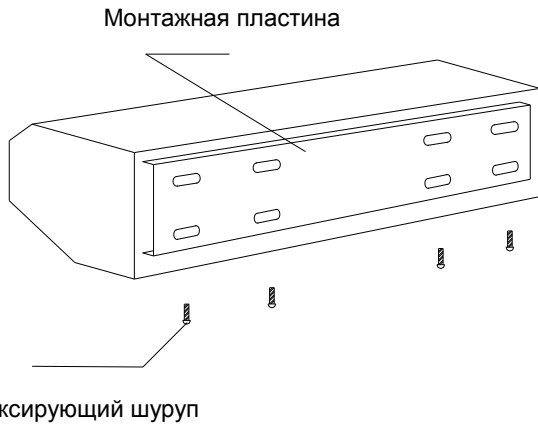

4.3.2 Закрепите кронштейны на потолке, как показано на рисунке ниже.

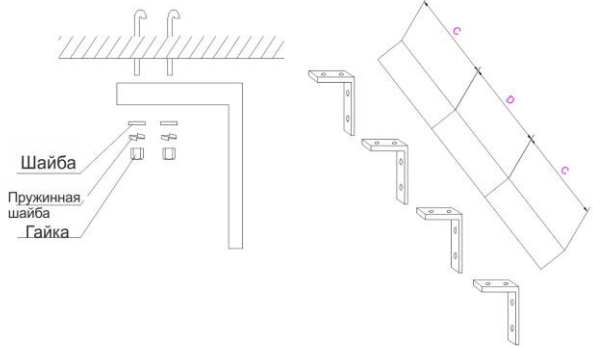

4.3.3 Прочно закрепите монтажную пластину к кронштейнам с помощью болтов, как показано на рисунке ниже.

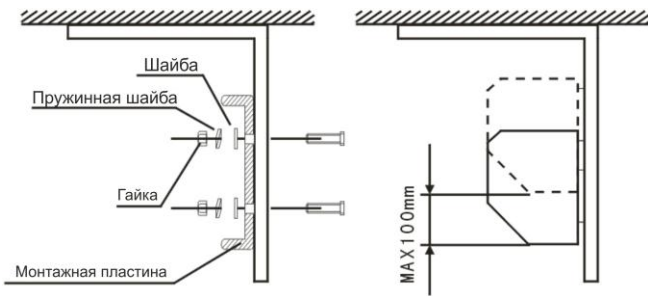

4.3.4. Монтаж изделия.

Установите корпус на верхнюю часть монтажной пластины и зажмите, как показано на рисунке ниже.

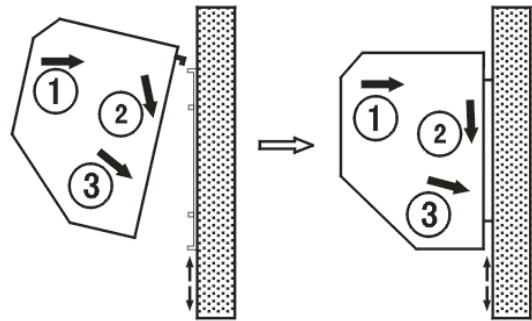

5. Технические параметры изделия

Модель	Диаметр турбины (мм)	Напр. / Частота. (В/Гц)	Мощность двигателя Вт	Мощность нагревателя (кВт)	Температура	Макс. скорость воздуха М/сек.	Объем воздуха (м ³ /ч)	Вес нетто (Кг)	Размеры (мм)
RM-1209SJ-D/Y	115	220 /50	160	6	35-45K	9	1230	16	900×220×260
RM-1212SJ-D/Y			200	8			1850	19.5	1200×220×260
RM-1215SJ-D/Y			230	10			2350	23	1500×220×260
RM-1209SJ-3D/Y	115	380 /50	160	6	35-45K	9	1230	16	900×220×260
RM-1212SJ-3D/Y			200	8			1850	19.5	1200×220×260
RM-1215SJ-3D/Y			230	10			2350	23	1500×220×260

Таблица 2.

Сечение коммутационных проводов

	Одна фаза (220V~Фаза :L N)							Три фазы (380V~ Фаза:А В С N)						
	3	4	5	6	8	10	14	3	4	5	6	8	10	14
Мощность нагревателя кВт	3	4	5	6	8	10	14	3	4	5	6	8	10	14
Сечение провода фазы мм ²	1.5	2.5	2.5	4.0	6.0	10	10	1.0	1.0	1.0	1.5	2.5	2.5	4.0
Сечение провода заземления мм ²	0.75	1.0	1.0	1.5	2.5	2.5	4.0	0.75	0.75	0.75	0.75	1.0	1.0	2.5

Таблица 3.

Примечание: Запрещается работа изделия при перегрузках сети в течение продолжительного времени!!!

6. Принципиальная электрическая схема



Схема 1.

Примечание: Heater – нагреватель;
Motor – двигатель;

7. Запуск и эксплуатация.

7.1 Включите электропитание изделия.

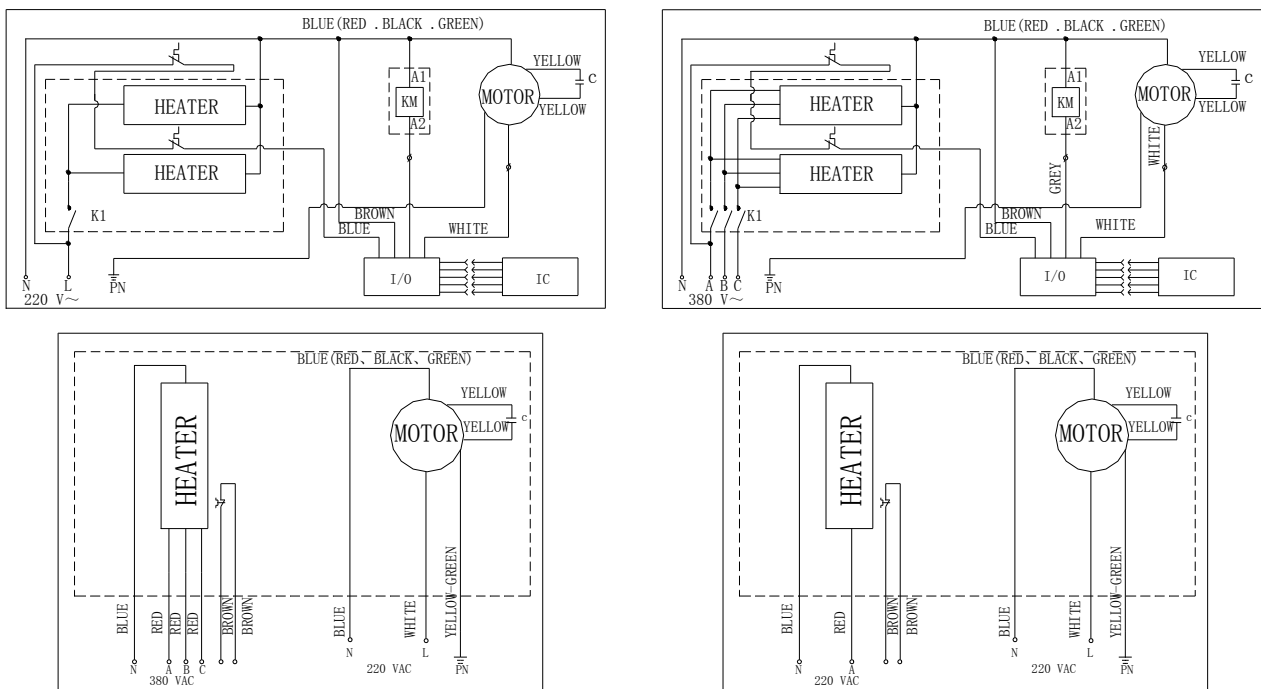
7.2 а) 1. Кнопка ON/OFF на передней панели, используется для включения изделия. Включенное изделие будет работать в режиме охлаждения на максимальной скорости вентилятора.

2. Кнопка COOL регулирует скорость подачи холодного воздуха.

3. Кнопка HEAT включает режим подачи теплого воздуха. Повторное нажатие на кнопку HEAT будет изменять скорость подачи теплого воздуха.

4. Для выключения изделия, работающего в режиме подачи холодного воздуха, нажмите на кнопку ON/OFF. Устройство выключится.

5. Если изделие работает в режиме подачи теплого воздуха дольше трех минут, то нажатие на кнопку ON/OFF сначала на некоторое время включит режим подачи холодного воздуха, для охлаждения нагревательных элементов изделия, и после выключится.



Рис. 2

б) Пульт дистанционного управления (далее ПДУ) работает на расстоянии до 6 метров, при наклоне не более 60° от передней панели изделия, если нет препятствий сигналу ПДУ. Функции кнопки ON/OFF на ПДУ совпадают с функциями кнопки ON/OFF на передней панели изделия.

8. Меры предосторожности

а) Не используйте устройство в сети переменного тока несоответствующей значениям напряжения и частоты, указанным в Таблице 2.

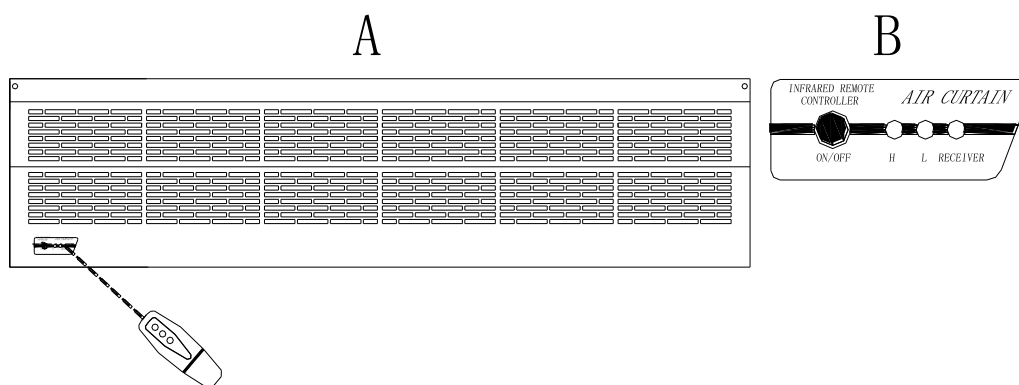
б) Перед какими либо действиями (ремонт, монтажом, демонтажем и т.п.) отключите изделие от сети переменного тока.

в) Допускается монтаж и эксплуатация изделия при:

- температуре от -10°C до $+40^{\circ}\text{C}$;

- относительной влажности воздуха не более 90%.

г) Во избежание получения ожога не прикасайтесь к выпускному отверстию изделия во время его работы.

д) Запрещается чем-либо блокировать впускное и выпускное отверстия.

е) Техническое обслуживание должно проводиться не менее одного раза в год.

ж) Не используйте едкие и легковоспламеняющиеся жидкости (бензин, бензол, растворитель и т.п.) для очистки изделия.

з) Избегайте попадания жидкости и посторонних предметов в двигатель.

и) Если электропитание изделия осуществляется через розетку, используйте провод с предназначенной для этой розетки вилкой. Если изделие подключено непосредственно к сети переменного тока без использования розетки, расстояние между контактами должно быть не менее 3 мм.



ЖЫЛУ АУА БҮРКЕУІ

МОНТАЖДАУ ЖӘНЕ ПАЙДАЛАНУ ЖӨНІНДЕГІ ПАЙДЛАНУШЫ НҰСҚАУЛЫҒЫ

МОДЕЛІ:

RM-1209SJ-D/Y

RM-1212SJ-D/Y

RM-1215SJ-D/Y

RM-1209SJ-3D/Y

RM-1212SJ-3D/Y

RM-1215SJ-3D/Y

Сізге жылу ауа бүркеуін сатып аланыңыз үшін алғыс білдіреміз.
Осы нұсқаулықты мұқият оқып шығыңыз.

1. Бұйымның мақсаты:

Жылу ауа бүркеулері жылдың суық мезгілінде жайдың ішіне суық ауаның кіріп кетуін болдырмау үшін қолданылады. Кіреберіс есіктің үстіне немесе терезенің үстіне орнатылады. Жылдың жылы мезгілінде олар шаңның, жәндіктердің және лас ауаның жайға кіруін болдырмайды.

Қонақ үйлерде, офистерде, қойма жайларында және т.б. пайдаланылуы мүмкін. Кондиционермен салыстыруға келетін эстетикалық дизайны жайдың интерьерін бұзбайды.

2. Габариттік өлшемдер және бұйымды монтаждау

Бұйымның өлшемдері:

Сыртқы түрі:

Алдынан

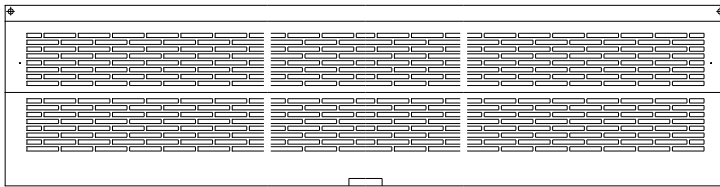

Жанынан

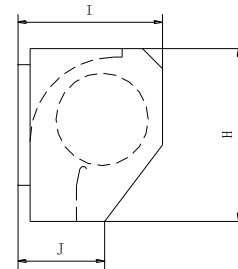

Артынан

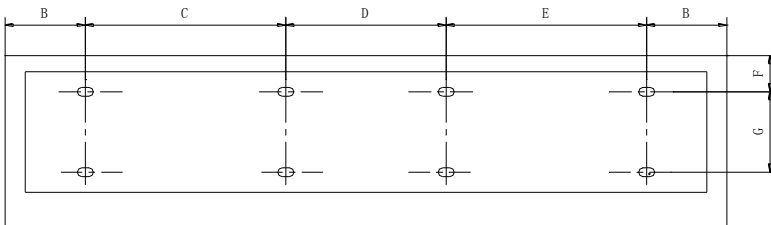

Сур. 1

Габариттік өлшемдер (мм):

Моделі	A	B	C	D	E	F	G	H	I	J
RM-1209SJ-D/Y RM-1209SJ-3D/Y	900	30	290	560	---	52	145	260	218	128
RM-1212SJ-D/Y RM-1212SJ-3D/Y	1200		430	270	430					
RM-1215SJ-D/Y RM-1215SJ-3D/Y	1500		569	270	569					

1-кесте

3. Монтаждау кезіндегі сақтық шаралары

Жылу ауа бүркеулерін монтаждау кезіндегі талапты меңгеріп алыңыз:

3.1 Бұйымды монтаждауға арналған бет қатты және тегіс болуы керек. Бұл оның қауіпсіз орнатылуын және жұмысын қамтамасыз етеді.

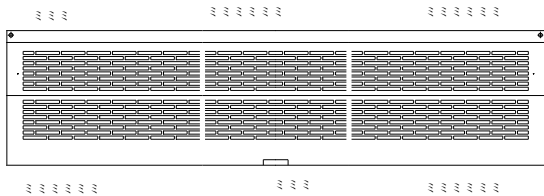

3.2 Осы бұйым тек жайдың ішінде пайдалануға арналған.

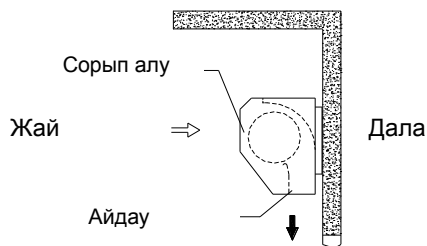

3.3 Бұйымды еденнен 2,3 метрге төмен емес деңгейде орнатуға рұқсат етіледі.

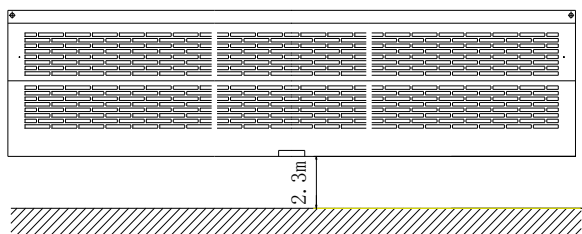

3.4 Егер саңылау ені бұйымның саңылауынан асып кетсе, онда екі немесе бірнеше құрылғыны бірге орнату ұсынылады. Бұйымдар арасындағы технологиялық саңылау 20-40 мм кем болмауы тиіс.

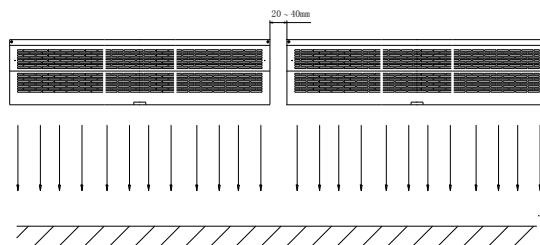

3.5 Монтаждау кезінде бұйым мен қабырға арасында саңылау қалдырмаңыз. Төбеде бастап монтаждау кезінде жинақтағы қоса берілген кронштейндерді пайдаланыңыз.

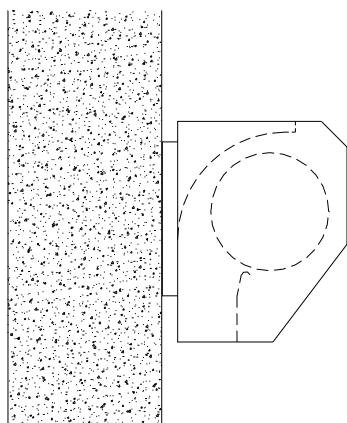

3.6 Бұйымды су шашырайтын, будың әсері тиетін, сондай-ақ жарылғыш және күйдіргіш газдардың әсеріне ұшырайтын жерлерде монтаждауға рұқсат етілмейді.

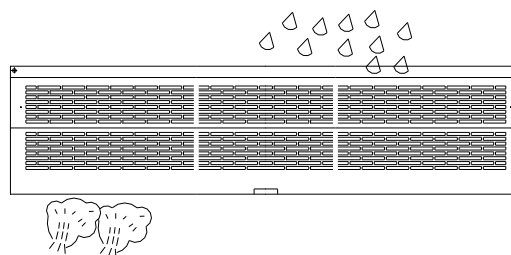

4. Бұйымды монтаждау

А. Бетон қабырғаға монтаждау:

4.1.1 Монтаждау пластинасын шешіп алыңыз.

Корпустың артқы жағындағы бекітуші шүріптерді бұрап шешіп алыңыз.

Монтаждау пластинасы

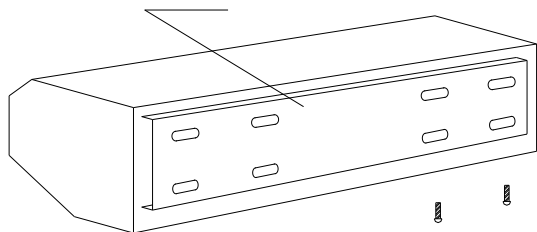

Бекітуші шүріп

4.1.2 Бұрандаларды қабырғадағы алдына дайындалған саңылауға орнатыңыз (күйді төмендегі суретте көрсетілгендей етіп дәлдеңіз де, саңылаулардағы бұрандалардың үстіне цемент құйып тастаңыз).

Цемент

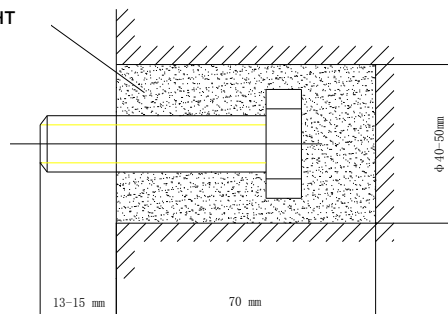

4.1.3 Цемент қатқан соң монтаждау пластинаны орнатыңыз (тығырықтар мен сомындарды төмендегі суретте көрсетілгендей етіп пайдаланыңыз).

Тығырық

ШАШПЕЛ

Серіппелі тығырық

Сомын

Монтаждау пластинасы

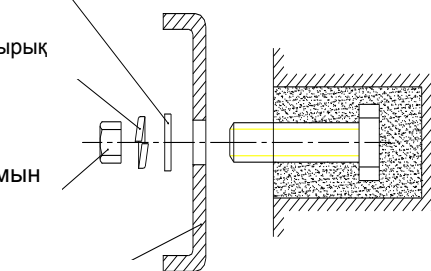

4.1.4 Бұйымды монтаждау.

Корпусты монтаждау пластинасының жоғарғы жағына орнатыңыз және төмендегі суретте көрсетілгендей етіп қысыңыз.

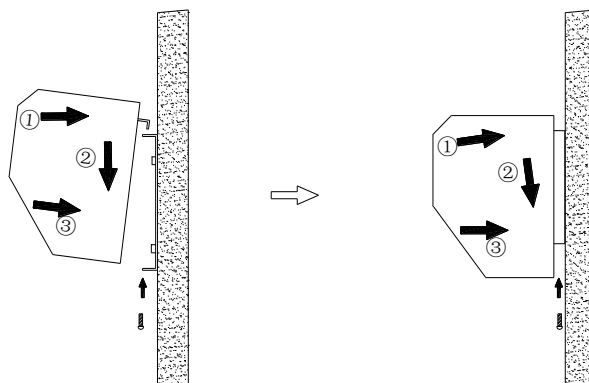

Б. Ағаш қабырғаға монтаждау:

4.2.1 Монтаждау пластинасын қабырғаға шүріптердің көмегімен төмендегі суретте көрсетілгендей етіп мықтап бекітіңіз.

Шүріп

Монтаждау пластинасы

MOUNTING PLATE

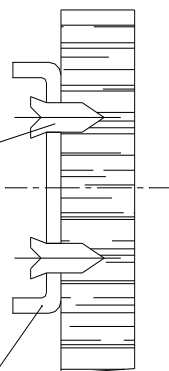

4.2.2 Бұйымды монтаждау.

Корпусты монтаждау пластинасының жоғарғы жағына орнатыңыз және төмендегі суретте көрсетілгендей етіп қысыңыз.

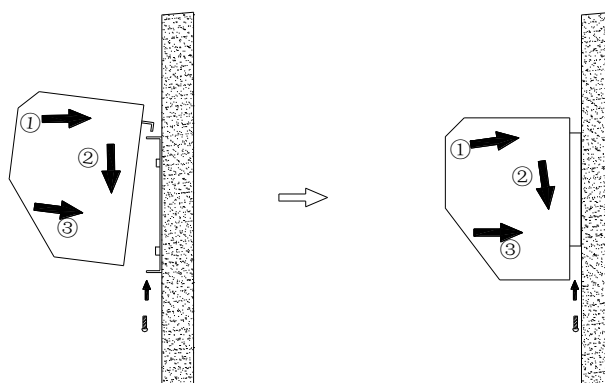

В. Төбеге орнату:

4.3.1 Монтаждау пластинасын шешіп алыңыз (4.1.1 тармақта көрсетілгендей).

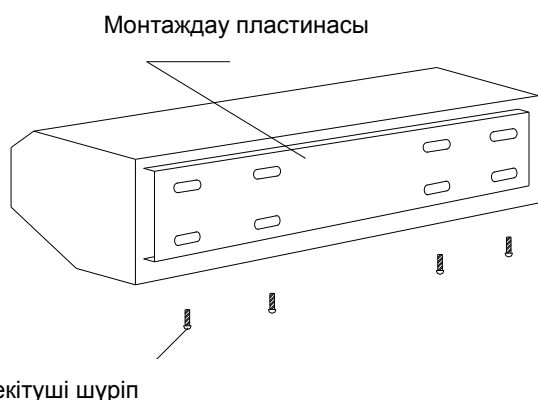

4.3.2 Кронштейндерді төмендегі суретте көрсетілгендей етіп төбеге бекітіңіз.

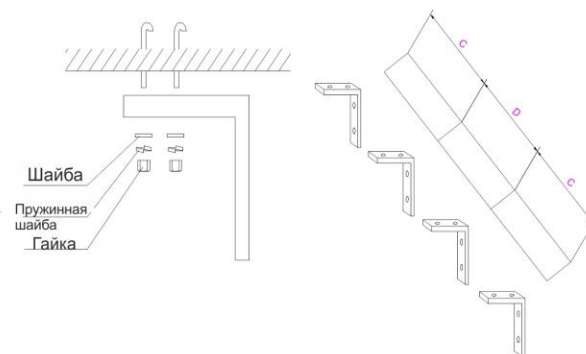

4.3.3 Монтаждау пластинасын кронштейндерге бұрандалардың көмегімен төмендегі суретте көрсетілгендей етіп мықтап бекітіңіз.

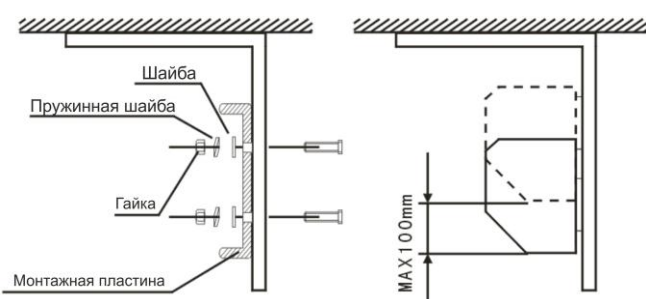

4.3.4 Бұйымды монтаждау. Корпусты монтаждау пластинасының жоғарғы жағына орнатыңыз және төмендегі суретте көрсетілгендей етіп қысыңыз.

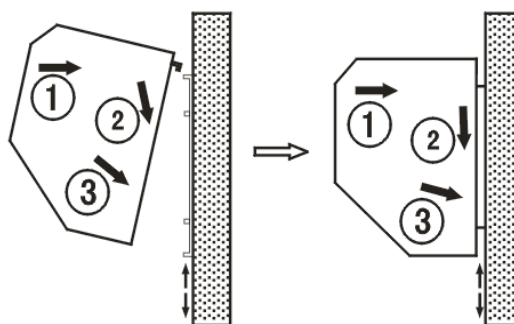

5. Бұйымның техникалық параметрлері

Моделі	Турбина диаметрі, (мм)	Кернеу /Жиілік. (В/Гц)	Қозғалтқыштың қуаты Вт	Қыздырғыш қуаты (кВт)	Температура	Ауаның макс. жылдамдығы М/сек.	Ауа көлемі (м ³ /сағ)	Таза салмағы (кг)	Өлшемдері (мм)
RM-1209SJ-D/Y	115	220 /50	160	6	35-45K	9	1230	16	900×220×260
RM-1212SJ-D/Y			200	8			1850	19.5	1200×220×260
RM-1215SJ-D/Y			230	10			2350	23	1500×220×260
RM-1209SJ-3D/Y	115	380 /50	160	6	35-45K	9	1230	16	900×220×260
RM-1212SJ-3D/Y			200	8			1850	19.5	1200×220×260
RM-1215SJ-3D/Y			230	10			2350	23	1500×220×260

2-кесте.

Коммутациялық сымдардың қимасы

	Бір фаза (220V~Фаза :L N)							Үш фаза (380V~ Фаза:A B C N)						
	3	4	5	6	8	10	14	3	4	5	6	8	10	14
Қыздырғыш қуаты кВт														
Фаза сымының қимасы мм ²	1.5	2.5	2.5	4.0	6.0	10	10	1.0	1.0	1.0	1.5	2.5	2.5	4.0
Жерге қосу сымының қимасы мм ²	0.75	1.0	1.0	1.5	2.5	2.5	4.0	0.75	0.75	0.75	0.75	1.0	1.0	2.5

3-кесте.

Ескертпе: Ұзақ уақыт бойы желіге артық күш түсіп тұрған кезде бұйымды қолдануға тыйым салынады!!!

6. Принципиалдық электр сұлбасы

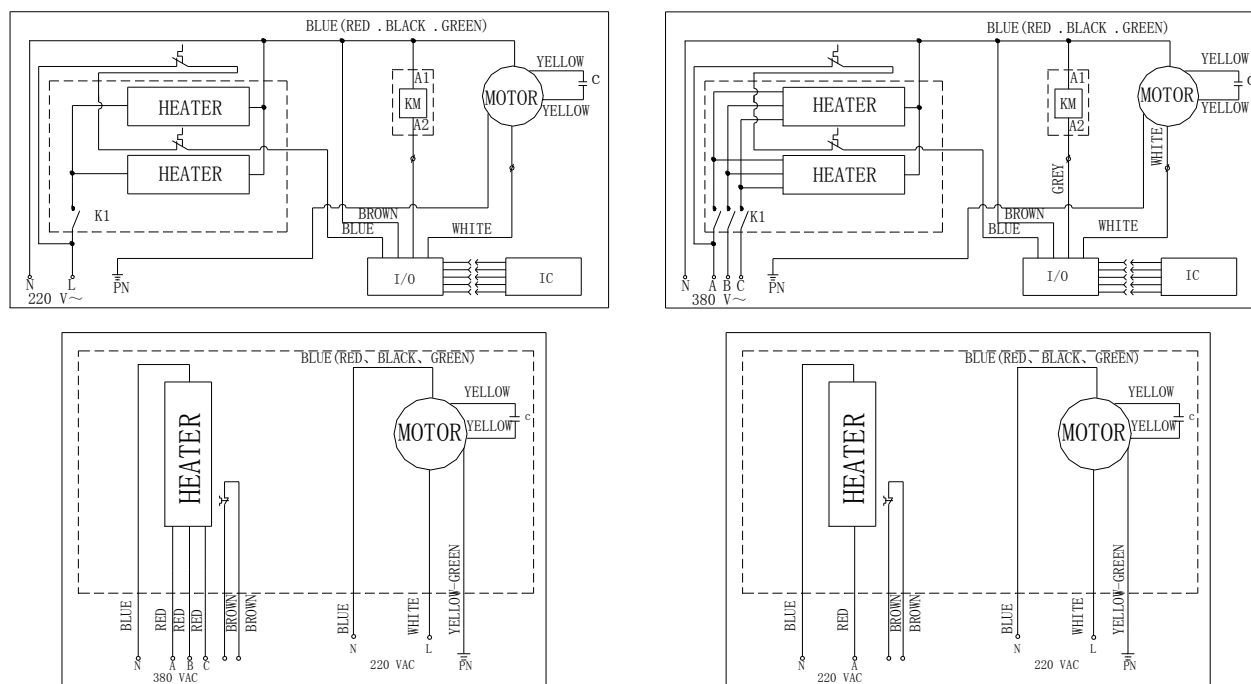

Сұлба 1.

Ескертпе: Heater – қыздырғыш;
Motor – қозғалтқыш;

7. Іске қосу және пайдалану.

7.1 Бұйымның электр қуатын қосыңыз.

- 7.2 а) 1. Алдыңғы тақтадағы ON/OFF түймесі бұйымды қосу үшін пайдаланылады. Қосылған бұйым желдеткіштің максималды жылдамдығында салқындату режимінде жұмыс істейтін болады.
2. COOL түймесі суық ауаны беруді реттейді.
3. HEAT түймесі жылы ауаны беру режимін қосады. HEAT түймесі қайта басылған кезде жылы ауаны беру жылдамдығын өзгертетін болады.
4. Салқын ауаны беру режимінде жұмыс істеп тұрған бұйымды өшіру үшін ON/OFF түймесін пайдаланыңыз. Құрылғы өшеді.
5. Егер бұйым жылы ауаны беру режимінде үш минуттан артық жұмыс істеп тұрса, онда ON/OFF түймесін басу алдымен біраз уақытқа бұйым элементтерін суытуға арналған суық ауаны беру режимін қосады, содан кейін өшіп қалады.

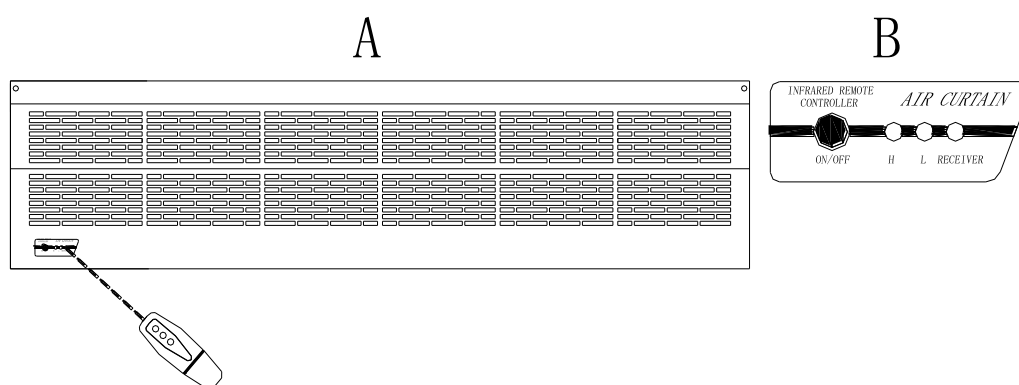

Сур. 2

б) Қашықтан басқару пульті (бұдан әрі ҚБП) бұйымның алдыңғы тақтасынан 60° артық емес еңкейген күйде және ҚБП сигналына кедергілер болмаған кезде 6 метр қашықтықта жұмыс істейді. ҚБП-дағы ON/OFF түймесінің функциялары бұйымның алдыңғы тақтасындағы ON/OFF түймесінің функцияларына сәйкес келеді.

8. Сақтық шаралары

- а) Құрылғыны 2-кестеде келтірілген кернеулер мен жиіліктердің мәндеріне сәйкес келмейтін айнымалы тоқ желісіне қоспаңыз.
- б) Қандайда бір әрекеттерді (жөндеу, монтаждау, демонтаждау және т.б.) орындамас бұрын бұйымды айнымалы тоқ желісінен ажыратыңыз.
- в) Бұйымды монтаждауға және пайлануға рұқсат етілетін жағдайлар:
- температурасы -10°C -ден $+40^{\circ}\text{C}$ -ге дейін;
 - ауаның қатысты ылғалдығы 90% артық емес.
- г) Күйіп қалмас үшін бұйым жұмыс істеп тұрған кезде оның шығару саңылауына қол тигізбеңіз.
- д) Ауа кіретін және шығатын саңылауды қандайда бір затпен бітеуге тыйым салынады.
- е) Техникалық қызмет көрсету кемінде жылына бір рет өткізілуі тиіс.
- ж) Бұйымды тазалау үшін күйдіргіш және тез тұтанатын сұйықтықтарды (бензин, бензол, еріткіш және т.с.) пайдаланбаңыз.
- з) Қозғалтқышқа сұйықтықтардың және басқа заттардың түсіп кетпеуін қадағалаңыз.
- и) Егер бұйымның электрмен қуаттандыру розетка арқылы жүзеге асырылатын болса, онда осы розеткаға арналған ашасы бар сымды пайдаланыңыз. Егер бұйым айнымалы тоқ желісіне розеткасыз қосұлы тұрса, онда түйіспелер арасындағы қашықтық кемінде 3 мм болуы керек.