



## INVERTER DOT PLUS

арт. 023499

### Аппарат контактной сварки

**INVERTER DOT PLUS** – инверторный аппарат контактной сварки с усилием на клещах 550 даН, сварочным током 13000 А и жидкостным охлаждением электродов и кабеля.

Аппарат отвечает требованиям сварки всех видов сталей, применяемых в кузовах современных автомобилей, в частности HSS, UHSS и USIBOR. Автоматический режим сварки полностью исключает ошибку оператора и увеличивает скорость работы. Русскоязычный интерфейс не требует постоянного обращения к инструкции.

#### Основные преимущества

- Автоматический режим позволяет отказаться от ручного ввода сварочных параметров
- Максимальный сварочный ток – 13000 А
- Автоматическая регулировка сварочного тока и усилия сжатия на клещах с выводом фактических значений на дисплей
- 7 рабочих режимов, включая автоматический, что отвечает требованиям пользователей и производителей автомобилей
- Для улучшения доступа к зонам сварки электроды автоматически отводятся с увеличением расстояния от 20 мм до 80 мм

#### Прочие особенности

- Латунное соединение плеча и клещей обеспечивает оптимальный электрический контакт
- Плечи с электрической изоляцией
- Контроль параметров электропитания и сжатого воздуха с выводом текущих значений на дисплей
- Автоматическое отсоединение или присоединение охлаждения при замене плеч
- Звуковое предупреждение при низком токе или усилии на электродах во время сварки
- Сохранение на карте памяти параметров сварки в целом и каждой сварочной точки с возможностью передачи данных на компьютер
- Счётчик сварочных точек для определения срока службы наконечника электрода
- Подвес с балансиром и кольцом (с блокировкой) для вращения клещей 360 °.
- Защита оператора от магнитных полей (BODYPROTECT)



В комплекте поставляется:

- плечо G1
- пистолет
- кабель массы
- кронштейн
- балансир
- ... (см. следующую страницу)



50/60 Hz	A	I RMS A	U <sub>0</sub> V	P <sub>50%</sub> X=50%	mm		Cables (100% Cu)			cm	kg	IP
50/60 Hz	A	A	V	X=50%	↕	↔	↕	↔	↕	cm	kg	IP
400 V - 3φ	32 (D)	13 000	15.5	32 kVA	3 + 3 + 3	1.5 + 3	2.5 m, Ø 200 мм, Liquid	2.5 m, Ø 150 мм, Air	8 m 4x6 H07RNF	65 x 80 x 205	160	IP 20



## Аксессуары и расходники

### Автоматическое определение



- типа стали
- толщины пакетов листов
- наличия клея



Наконечник для клещей  
арт. 049987



Наконечник для клещей  
арт. 049970

### В наборе поставляются

арт. 023499	✓	✓	✓	✓	✓	✓	✓

### Изолированные плечи (опция)

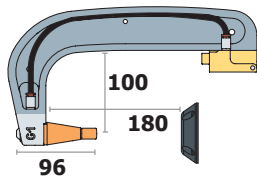

G1 - 550 даН арт. 022768

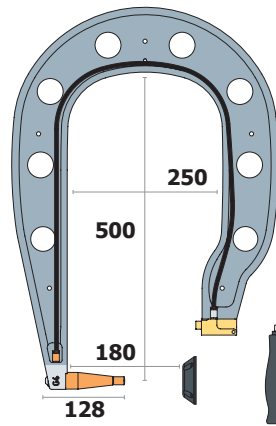

G4 - 550 даН арт. 022799

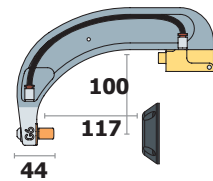

G6 - 550 даН арт. 022812

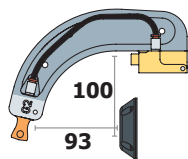

G2 - 300 даН арт. 022775

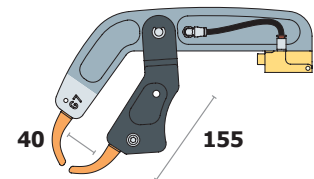

G7 - 150 даН арт. 022829

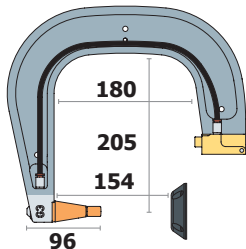

G3 - 550 даН арт. 022782

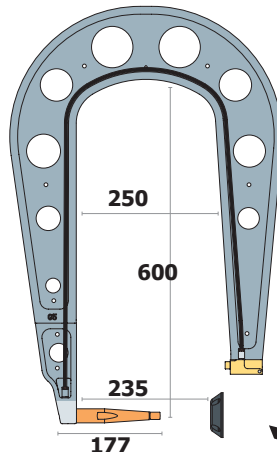

G5 - 550 даН арт. 022805

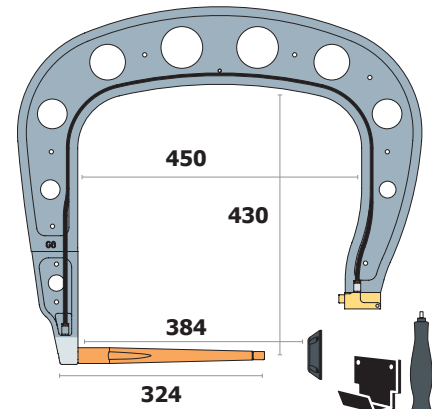

G8 - 550 даН арт. 022836

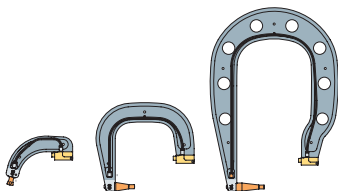

G2 + G3 + G4 арт. 022898