



Кассетный тип на 4 направления

АС***JNNDEH

Кондиционер Руководство по монтажу

представьте себе возможности

Благодарим за покупку этого изделия компании Samsung.



RU UK KK DB68-06451A-02

SAMSUNG

Основные свойства вашего нового кондиционера воздуха

Создает прохладу летом

В жаркие душные летние дни и в долгие беспокойные ночи нет лучшего способа спастись от жары, чем создать комфортную прохладу у себя дома. Ваш новый кондиционер положит конец изнуряющей жаре летних дней и даст вам возможность хорошо отдохнуть.

С этого лета с жарой будет бороться ваш новый кондиционер.

Экономичная система

Ваш новый кондиционер не только обеспечит максимальную степень охлаждения в летний период, но также может стать эффективным средством отопления в зимнее время благодаря новейшей системе "теплого насоса". Данная технология способна повысить эффективность работы на 300%, по сравнению с технологией электрического нагрева, что позволяет сократить эксплуатационные расходы. Отныне вы можете круглогодично удовлетворять свои потребности всего лишь одним кондиционером.

Подходит к любому интерьеру

Элегантный и гармоничный дизайн отвечает эстетике вашего помещения и подойдет к любому оформлению вашего интерьера. Своим мягким цветом и формой с закругленными краями новый кондиционер воздуха придает классный вид любой комнате. Наслаждайтесь функциональными и эстетическими достоинствами вашего кондиционера.

Компактный и простой в эксплуатации кассетный тип

Конструкция кондиционера предполагает установку в большинство типов подвесных потолков, что делает его идеально пригодным для офисов и помещений коммерческого назначения.

Свежий охлажденный/обогретый воздух подается сквозь регулируемые 1, 2 или 4 стороны электроприбора.

Все функции кондиционера регулируются просто, с пульта дистанционного управления.

Содержание

Основные компоненты

Меры безопасности	4
Проверка перед использованием	12
Внешний вид кондиционера	15
Обслуживание и регламентные работы	16
Обнаружение и устранение неисправностей	19
Приложение	22

МОНТАЖ

Меры безопасности	24
Подготовка к установке	25
Выбор места установки комнатного блока	26
Монтаж комнатного блока	29
Продувка блока	30
Подключение магистрали хладагента	30
Обрезка и развальцовка трубок	31
Выполнение теста на герметичность и изоляцию	32
Монтаж сливного шланга	33
Подключение соединительного кабеля	35
Установка адреса внутреннего блока и варианта установки.	36
Устранение неполадок	43
Удлинение кабеля питания	44



Правильная утилизация изделия (Использованное электрическое и электронное оборудование)

(Действительно для стран, использующих систему раздельного сбора отходов)

Наличие данного значка показывает, что изделие и его электронные аксессуары (например, зарядное устройство, гарнитура, кабель USB) по окончании их срока службы нельзя утилизировать вместе с другими бытовыми отходами. Во избежание нанесения вреда окружающей среде и здоровью людей при неконтролируемой утилизации, а также для обеспечения возможности переработки для повторного использования, утилизируйте изделие и его электронные аксессуары отдельно от прочих отходов.

Сведения о месте и способе утилизации изделия в соответствии с нормами природоохранного законодательства можно получить у продавца или в соответствующей государственной организации.







Бизнес-пользователи должны обратиться к своему поставщику и ознакомиться с условиями договора купли-продажи. Запрещается утилизировать изделие и его электронные аксессуары вместе с другими производственными отходами.

Меры безопасности

Прежде, чем пользоваться своим новым кондиционером, пожалуйста, полностью прочитайте данное Руководство, чтобы вы были уверены, что Вы знаете, как безопасно и эффективно управлять многими возможностями и функциями Вашего нового прибора.

Поскольку нижеприведенные инструкции по эксплуатации охватывают разные модели кондиционеров, характеристики Вашего кондиционера могут незначительно отличаться от характеристик, приведенных в данном Руководстве. Если у Вас есть какие-либо вопросы, позвоните в ближайший к Вам контактный центр или обратитесь за помощью и информацией онлайн на сайте www.samsung.com.

Важные символы и меры безопасности:

 ПРЕДУПРЕЖДЕНИЕ	Рискованные или опасные действия, которые могут привести к тяжелым травмам или смерти .
 ВНИМАНИЕ	Рискованные или опасные действия, которые могут привести к легким травмам или материальному ущербу .
	Следуйте инструкциям.
	НЕ делайте этого.
	Убедитесь, что кондиционер заземлен, чтобы избежать поражения электрическим током.
	Отсоедините шнур питания от розетки.
	НЕ разбирайте.

УСТАНОВКА

ПРЕДУПРЕЖДЕНИЕ

-  **Подключайтесь к сетям электропитания, технические характеристики которых соответствуют мощности изделия, и используйте для подключения к ним только те электропровода, которые поставлены с данным устройством. Кроме того, не пользуйтесь удлинителем шнура питания.**
 - ▶ Удлинение проводов электропитания может привести к поражению электрическим током или возгоранию.
 - ▶ Не пользуйтесь электрическим трансформатором. Это может привести к поражению электрическим током или возгоранию.
 - ▶ Несоответствие напряжения/частоты/величины тока номинальным значениям может привести к возгоранию.

Установка данного прибора должна выполняться квалифицированным специалистом или сервисной компанией.

▶ Несоблюдение этого требования может привести к поражению электрическим током, возгоранию, взрыву, поломке изделия или травме.

❗ Установите выключатель и автоматический выключатель, предназначенный специально для питания кондиционера.

▶ Несоблюдение этого требования может привести к поражению электрическим током или возгоранию.

Надежно закрепите наружный блок таким образом, чтобы электрическая часть наружного блока была защищена от воздействий погоды.

▶ Несоблюдение этого требования может привести к поражению электрическим током или возгоранию.

⊘ Не устанавливайте этот прибор вблизи нагревателя или горючих материалов. Не устанавливайте этот прибор во влажном, маслянозагрязненном или запыленном помещении, в местах, подверженных воздействию прямых солнечных лучей и воды (капель дождя). Не устанавливайте этот прибор в таких местах, где возможна утечка газа.

▶ Это может привести к поражению электрическим током или возгоранию.

Никогда не устанавливайте наружный блок в таких местах, как высокие наружные стены, откуда он может упасть.

▶ Падение наружного блока может привести к травме, смерти или порче имущества.

⚡ Эта машина должна быть надежно заземлена. Не заземляйте эту машину через трубу газоснабжения, пластмассовую трубу водопровода или телефонную линию.

▶ Несоблюдение этого требования может привести к поражению электрическим током, возгоранию, взрыву или к другим нарушениям в работе изделия.

▶ Никогда не вставляйте вилку шнура питания в розетку, которая не заземлена должным образом, и убедитесь, что она соответствует местным и государственным нормам.

Меры безопасности

УСТАНОВКА



ВНИМАНИЕ

- !** Установите Ваш прибор на горизонтальном и прочном основании, которое может выдерживать его вес.
 - ▶ Несоблюдение этого требования может привести к аномальной вибрации, шуму или к неправильной работе изделия.
- Правильно вставьте сливной шланг, чтобы обеспечить нормальный слив воды.**
 - ▶ Несоблюдение этого требования может привести к переливу воды и порче имущества.
- При установке наружного блока убедитесь, что присоединение сливного шланга обеспечивает нормальный слив воды.**
 - ▶ Вода, нагреваемая в режиме Обогрев в наружном блоке, может перелиться через край и привести к порче имущества. Кроме того, в зимний период упавший кусок льда может привести к травме, смерти или повреждению имущества.

ПОДКЛЮЧЕНИЕ К ЭЛЕКТРОСЕТИ



ПРЕДУПРЕЖДЕНИЕ

- !** Если автоматический выключатель поврежден, обратитесь в ближайший сервисный центр.
- ⊘** Не тяните за шнур питания и не допускайте его значительных перегибов. Не перекручивайте шнур питания и не связывайте его. Не вешайте шнур питания на металлические предметы, не кладите на шнур питания тяжести, не помещайте шнур питания между предметами и не всовывайте шнур питания в пространство, имеющееся за этим прибором.
 - ▶ Это может привести к поражению электрическим током или возгоранию.

ПОДКЛЮЧЕНИЕ К ЭЛЕКТРОСЕТИ



ВНИМАНИЕ

- ⚡** Если Вы не будете пользоваться кондиционером длительное время или во время грозы с громом и молнией, отключайте питание автоматическим выключателем.
 - ▶ Несоблюдение этого требования может привести к поражению электрическим током или возгоранию.

❗ Если прибор заливается водой, пожалуйста, обратитесь в ближайший сервисный центр.

- ▶ Несоблюдение этого требования может привести к поражению электрическим током или возгоранию.

Если прибор издает странный шум, выделяет запах гари или дым, вытащите вилку из розетки питания и обратитесь в ближайший сервисный центр.

- ▶ Несоблюдение этого требования может привести к поражению электрическим током или возгоранию.

В случае обнаружения утечки газа (например, пропана, сжиженного нефтяного газа и т. д.) немедленно проветрите помещение, не прикасаясь к вилке питания.

Не прикасайтесь к прибору или к шнуру питания.

- ▶ Не включайте обдувочный вентилятор.
- ▶ Искра может привести к пожару или взрыву.

Чтобы переустановить кондиционер, пожалуйста, обращайтесь в ближайший сервисный центр.

- ▶ Несоблюдение этого требования может привести к нарушениям в работе изделия, протечке воды, поражению электрическим током или возгоранию.
- ▶ Сервисное обслуживание этого изделия не предусмотрено. При переустановке этого изделия в другое место, взимается плата за дополнительные строительные работы и за установку.
- ▶ И, пожалуйста, обязательно обращайтесь в ближайший сервисный центр, если Вы захотите установить это изделие в каком-либо необычном месте, например, в промышленном районе или вблизи морского берега, где он будет подвергаться воздействию находящейся в воздухе соли.

⊘ Не прикасайтесь к автоматическому выключателю мокрыми руками.

- ▶ Это может привести к поражению электрическим током.

Не стучите по кондиционеру и не тащите его, прилагая чрезмерную силу.

- ▶ Это может привести к возгоранию, травме или к неисправной работе изделия.

Не размещайте вблизи наружного блока никаких предметов, которые могут позволить детям взбираться на это устройство.

- ▶ Это может нанести детям серьезную травму.

Меры безопасности

ПРАВИЛА ПОЛЬЗОВАНИЯ КОНДИЦИОНЕРОМ



⊘ Не выключайте работающий кондиционер автоматическим выключателем.

- ▶ Выключение кондиционера и его повторное включение с помощью автоматического выключателя может вызвать искру и привести к поражению электрическим током или возгоранию.

После распаковки кондиционера храните все упаковочные материалы в недоступном для детей месте, так как упаковочные материалы могут оказаться опасными для детей.

- ▶ Если ребенок наденет на свою голову мешок, то это может привести его к удушью.

Запрещается вставлять пальцы или посторонние предметы в щель кондиционера, когда последний работает или когда передняя панель закрывается.

- ▶ Соблюдайте особую осторожность, чтобы дети не травмировали себя, всовывая свои пальцы в изделие.

Не прикасайтесь к передней панели кондиционера, когда последний работает в режиме обогрева.

- ▶ Это может привести к поражению электрическим током или ожогу.

Не вставляйте свои пальцы или посторонние предметы в отверстия для забора или выпуска воздуха в кондиционере.

- ▶ Соблюдайте особую осторожность, чтобы дети не травмировали себя, всовывая свои пальцы в изделие.

Не включайте этот кондиционер на длительный период в плохо проветриваемых помещениях или рядом с немощными людьми.

- ▶ Поскольку может возникнуть опасность в связи с недостатком кислорода, открывайте окно по крайней мере один раз в час.

⊘ Если какое-либо постороннее вещество, например, вода попадет в прибор, отключите питание, вытащив вилку питания из настенной розетки и выключив автоматический выключатель, а затем свяжитесь с Вашим ближайший сервисным центром.

- ▶ Несоблюдение этого требования может привести к поражению электрическим током или возгоранию.

ПРАВИЛА ПОЛЬЗОВАНИЯ КОНДИЦИОНЕРОМ



ПРЕДУПРЕЖДЕНИЕ

⊘ Не пытайтесь самостоятельно ремонтировать, разбирать или переделывать этот прибор.

- ▶ Не пользуйтесь никакими предохранителями (например, медными или стальными проволочками, и т. п.), кроме стандартных предохранителей.
- ▶ Несоблюдение этого требования может привести к поражению электрическим током, возгоранию, нарушениям в работе изделия или травме.

ПРАВИЛА ПОЛЬЗОВАНИЯ КОНДИЦИОНЕРОМ



ВНИМАНИЕ

ⓘ Не размещайте никаких предметов или устройств под внутренним блоком.

- ▶ Капание воды из внутреннего блока может привести к возгоранию или к порче имущества.

Проверяйте не реже одного раза в год, что рама для установки наружного блока не сломалась.

- ▶ Несоблюдение этого требования может привести к травме, смерти и к порче имущества.

Максимальный ток измеряется в соответствии со стандартом IEC по безопасности, а рабочий ток измеряется в соответствии со стандартом ISO по энергоэффективности.

⊘ Не ставьте и не кладите на прибор никаких предметов (таких, как белье, горящие свечи, зажженные сигареты, посуда, химические вещества, металлические предметы и т.д.).

- ▶ Это может привести к поражению электрическим током, возгоранию, нарушениям в работе изделия или к травме.

Не управляйте прибором мокрыми руками.

- ▶ Это может привести к поражению электрическим током.

Не распыляйте летучие вещества, например, инсектициды, на поверхность прибора.

- ▶ Помимо того, что они вредны для людей, они могут привести к поражению электрическим током, возгоранию или нарушениям в работе изделия.

Не пейте воду из кондиционера.

- ▶ Эта вода может быть вредна для людей.

Меры безопасности

ПРАВИЛА ПОЛЬЗОВАНИЯ КОНДИЦИОНЕРОМ



- ⊘ **Не прилагайте больших усилий, пользуясь пультом дистанционного управления, и не разбирайте пульт дистанционного управления.**
Не прикасайтесь к трубкам, которые подсоединены к изделию.
 - ▶ Это может привести к ожогу или травме.
- Не используйте этот кондиционер для хранения сложных приборов, продуктов питания, животных, растений или косметики, или для любых других необычных нужд.**
 - ▶ Это может привести к порче имущества.
- Не допускайте длительного пребывания людей, животных или растений непосредственно под потоком воздуха из кондиционера.**
 - ▶ Это может причинить вред людям, животным или растениям.
- Этот прибор не предназначен для пользования лицами (включая детей) с ограниченными физическими, сенсорными или умственными способностями или с недостаточным опытом и знаниями, если только они не находятся под наблюдением лица, ответственного за их безопасность, или не обучены им, как пользоваться данным прибором. Не допускайте, чтобы дети играли с этим прибором.**

⊘ Не чистите этот прибор, брызгая на него водой. Не применяйте для чистки прибора бензин, растворители или спирт.

▶ Это может привести к обесцвечиванию, деформации, поломке, удару электрическим током или возгоранию.

Перед чисткой или проведением технического обслуживания, отсоедините кондиционер воздуха от розетки и дождитесь остановки вентилятора.

▶ Несоблюдение этого требования может привести к поражению электрическим током или возгоранию.

❗ Будьте осторожны при чистке поверхности теплообменника наружного блока, поскольку у него есть острые края.

▶ Чтобы не порезать пальцы, надевайте перед чисткой толстые хлопковые перчатки.

⊘ Не чистите кондиционер внутри самостоятельно.

▶ Для чистки прибора внутри, обратитесь в ближайший сервисный центр.

▶ Перед чисткой внутреннего фильтра ознакомьтесь с пояснениями, приведенными в разделе "Обслуживание и регламентные работы".

▶ Несоблюдение этого требования может привести к поломке, поражению электрическим током или возгоранию.

Проверка перед использованием

Рабочие диапазоны

В нижеприведенной таблице приведены диапазоны температур и влажности, при которых можно включать кондиционер воздуха. Заглядываете в эту таблицу, чтобы эффективно пользоваться кондиционером.

РЕЖИМ	ДИАПАЗОН РАБОЧИХ ТЕМПЕРАТУР		ВЛАЖНОСТЬ ВОЗДУХА В ПОМЕЩЕНИИ	ЕСЛИ НЕ СООТВЕТСТВУЕТ УСЛОВИЯМ
	ВНУТРИКОМ.	НАРУЖ.		
ОХЛАЖДЕНИЕ	от 18°C до 32°C	от -5°C до 48°C	80% или меньше	На внутреннем блоке может появиться конденсация с опасностью сдувания воды или падения капель на пол.
ОБОГРЕВ	27 °C или меньше	от -15°C до 24°C	-	Сработает внутренняя защита и кондиционер прекратит работу.
ОСУШЕНИЕ	от 18°C до 32°C	от -5°C до 48°C	-	На внутреннем блоке может появиться конденсация с опасностью сдувания воды или падения капель на пол.



ПРИМЕЧАНИЕ

- Стандартная температура для обогрева равна 7°C. Если температура наружного воздуха упадет до 0°C или ниже, нагревательная способность может быть снижена в зависимости от реальной температуры наружного воздуха. Если режим охлаждения включен при температуре в помещении, превышающей 32°C (внутренняя температура), то охлаждение осуществляется не на полную мощность.
- В случае эксплуатации кондиционера в среде с относительной влажностью свыше нормальной (80%) имеется вероятность образования конденсата, который будет капать на пол.

Техническое обслуживание Вашего кондиционера

Внутренняя защита, обеспечиваемая системой управления аппаратом

- Если в кондиционере случится неисправность, то сработает следующая внутренняя защита.

Тип	Описание
От холодного воздуха	Если тепловой насос будет работать на обогрев, то при холодном воздухе встроенный вентилятор отключится.
Удаление льда(Режим De-ice) Цикл размораживания	Если тепловой насос будет работать на обогрев, то при холодном воздухе встроенный вентилятор отключится.
Система анти-замораживания комнатного блока Теплообменник	Если температура теплообменника внутреннего блока снизится до 0° C или ниже, для предотвращения накопления льда в теплообменнике компрессор выключается.
Защита компрессора	Кондиционер не будет включаться в работу немедленно, чтобы защитить компрессор наружного блока после его запуска.



ПРИМЕЧАНИЕ

- Если тепловой насос будет работать в режиме Heat (Обогрев), то включится цикл De-ice (Удаление льда) для удаления наледи из наружного блока, которая может образовываться при низких температурах. Встроенный вентилятор выключается автоматически и включается снова только после завершения цикла удаления льда.

Ниже представлены правила эксплуатации кондиционера.

РЕЖИМ	ПРАВИЛА ЭКСПЛУАТАЦИИ
Охлаждение	<ul style="list-style-type: none"> • Если существующая наружная температура намного превышает заданную температуру помещения, то может потребоваться некоторое время, чтобы довести внутреннюю температуру до желаемой прохлады. • Избегайте резких перепадов температуры. Это способствует повышенному расходу электроэнергии, но не быстрому охлаждению температуры в помещении.
Обогрев	<ul style="list-style-type: none"> • Так как кондиционер обогревает помещение путем получения тепловой энергии из наружного воздуха, его нагревательная способность может уменьшиться, если температура наружного воздуха будет крайне низка. Если вам кажется, что кондиционер нагревает воздух недостаточно, рекомендуется догрев воздуха при помощи другого обогревателя.
Заморозка прибора	<ul style="list-style-type: none"> • В тех случаях, когда кондиционер работает в режиме обогрева, ввиду разницы температур электроприбора и воздуха снаружи происходит обледенение. В этом случае: <ul style="list-style-type: none"> - Кондиционер перестает обогревать воздух. - Кондиционер автоматически перейдет в режим противообледенения на 10 мин. - Пар, исходящий из наружного блока кондиционера в режиме противообледенения, является нормальным явлением. <p>Вмешательство не требуется; через 10 мин. кондиционер перейдет в нормальный режим работы.</p> <div data-bbox="314 1347 1028 1485" style="border: 1px solid black; border-radius: 10px; padding: 10px; margin-top: 10px;"> <p> ПРИМЕЧАНИЕ В режиме противообледенения кондиционер не функционирует ни в режиме обогрева, ни в режиме охлаждения.</p> </div>

Проверка перед использованием

РЕЖИМ	ПРАВИЛА ЭКСПЛУАТАЦИИ
Fan (Вентилятор)	<ul style="list-style-type: none">• В начале в течение 3 ~ 5 минут может работать вентилятор, чтобы предотвратить подачу холодного воздуха, пока прогревается кондиционер.
Высокие температуры внутри и снаружи помещения	<ul style="list-style-type: none">• Если температуры внутри помещения и снаружи его высоки, а кондиционер работает в режиме обогрева, вентилятор в наружном блоке и компрессор могут периодически останавливаться. Это нормальное поведение электроприбора; подождите, пока он не включится снова.
Сбой питания	<ul style="list-style-type: none">• В случае аварийного отключения питания в сети во время работы кондиционера последний немедленно прекращает работу и выключается. При возобновлении тока в сети кондиционер включается автоматически.
Механизм защиты	<ul style="list-style-type: none">• Для защиты компрессора внешнего блока холодный / теплый воздух не должен выходить в течение трех минут, если включать кондиционер сразу после остановки либо отключения вилки питания.
В целях защиты компрессора наружного блока	<ul style="list-style-type: none">• Если кондиционер эксплуатируется в ненормальных условиях (например, при открытых окнах, или кондиционер, рассчитанный на небольшое помещение, эксплуатируется в большом), воздух в помещении может переувлажниться из-за очень острого угла расположения шторок, регулирующих направление воздушного потока, и эффективность работы электроприбора снизится. В этом случае внутрикомнатный блок кондиционера автоматически регистрирует повышение влажности воздуха в помещении и открывает шторки под более широким углом, что обеспечивает стабильность его работы.

Внешний вид кондиционера

Основные части и дисплей

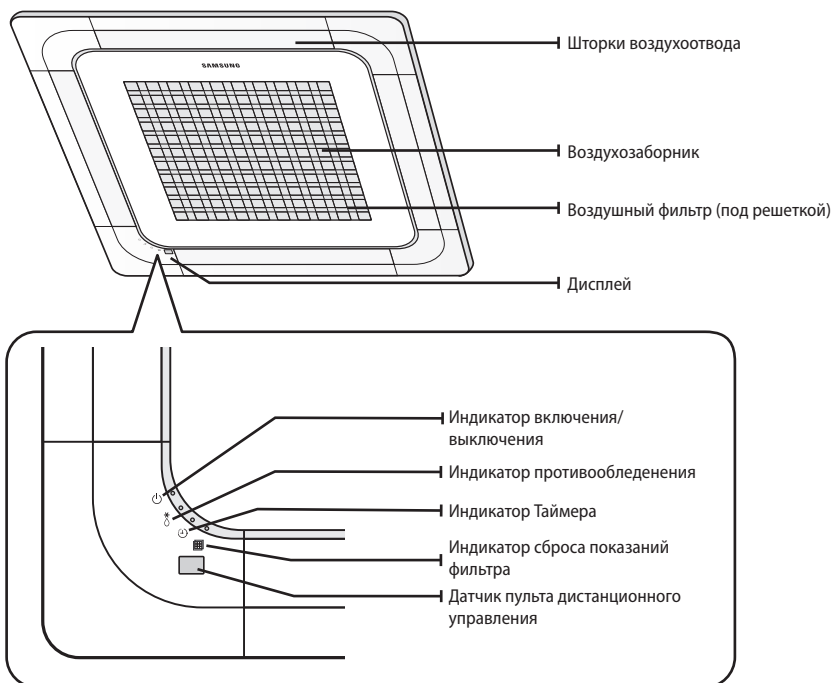

В зависимости от модели, внешний вид кондиционера может незначительно отличаться от изображения, приведенного выше.

Обслуживание и регламентные работы

Очистка внешних поверхностей

Протрите поверхность блока слегка влажной или сухой тканью, если это необходимо. Для очистки деталей со сложной геометрической формой используйте кисточку с мягким ворсом.



Не допускается применять бензин или растворитель. Они способны повредить поверхность корпуса и привести к возгоранию.

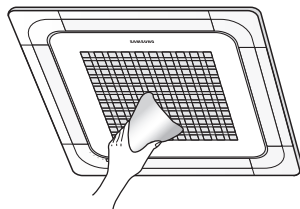

Очистка воздушного фильтра и решетки

1. Откройте переднюю решетку.
 - Потяните оба крючка и сдвиньте решетку книзу. Два зажима безопасности крепятся к передней решетке, чтобы исключить ее падение.
2. Отсоедините переднюю решетку.
 - Снимите зажим безопасности с передней панели. (Между решеткой и основанием панели находятся два зажима безопасности.)

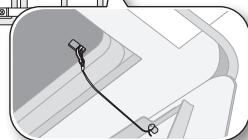
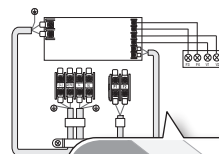
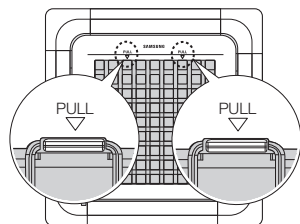

Если вы хотите очистить только фильтр, вам не нужно снимать решетку. Выполните шаги 4 и 5

3. Извлеките воздушный фильтр.

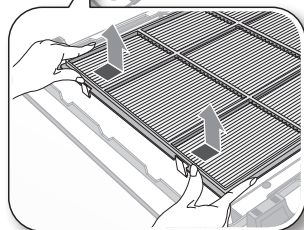
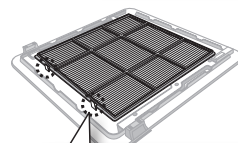

4. Вычистите решетку и воздушный фильтр при помощи пылесоса или мягкой щетки. Если загрязнение фильтра значительное, промойте его проточной водой и просушите на воздухе.
- Рекомендуется чистить фильтр не реже одного раза каждые две недели.
- Если воздушный фильтр будет сушиться в замкнутом (или влажном) помещении, то могут появиться какие-либо запахи. Если это случится, его нужно почистить еще раз в сухом и хорошо вентилируемом месте.
5. Вставьте фильтр обратно в его первоначальную позицию.
- При правильной установке воздушного фильтра вы услышите характерный щелчок.
6. Поставьте решетку на место.
- Порядок установки решетки обратен порядку ее демонтажа.

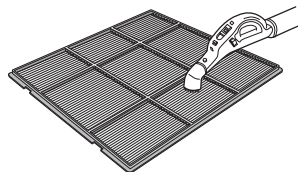

ПРИМЕЧАНИЕ

- В зависимости от модели кондиционера, иллюстрации, представленные выше, могут отличаться от ваших условий.
- После очистки фильтра нажмите и удержите кнопку **Filter Reset (Сброс фильтра)** на пульте дистанционного управления в течение 2 секунд, чтобы обнулить счетчик фильтра. Когда подойдет время очередной чистки фильтра, на дисплее отобразится соответствующий символ.
- Если угол отклонения шторок воздухоотвода был изменен вследствие открытия передней решетки для переустановки или проведения регламентных работ, то следует выключить и снова включить автомат размыкания цепи прежде, чем возобновлять эксплуатацию кондиционера. Иначе, если угол отклонения шторок на каждом креплении не совпадает, то при выключении кондиционера шторки могут не закрываться.

Техническое обслуживание Вашего кондиционера

Если кондиционер не будет использоваться в течение продолжительного периода времени, просушите его, чтобы он находился в наилучшем состоянии.

1. Тщательно просушите кондиционер, включив его в работу в режиме Fan (Вентилятор) на 3 - 4 часа, а затем выньте вилку.
Если в компонентах кондиционера сохранится влага, то внутри них могут появиться повреждения.
2. Перед тем, как вновь пользоваться кондиционером, снова просушите внутренние компоненты кондиционера, включив его в работу в режиме Fan (Вентилятор) на 3 - 4 часа. Это позволяет удалить запахи, которые могут образоваться от сырости.

Обслуживание и регламентные работы

Периодические проверки

Пользуйтесь следующей таблицей, чтобы правильно ухаживать за кондиционером.

Тип	Описание	Ежемесячно	Каждые 4 месяца	Один раз в год
Внутренний блок	Очистить воздушный фильтр (1)	●		
	Очистить поддон для дренажа конденсата (2)			●
	Тщательно очистить теплообменник (2)			●
	Очистить трубку для стока конденсата (2)		●	
	Заменить батарейки пульта дистанционного управления (1)			●
Наружный блок	Очистить теплообменник наружного блока (2)		●	
	Очистить теплообменник внутреннего блока (2)			●
	Очистить электрические компоненты струёй воздуха (2)			●
	Убедиться, что все электрические компоненты надежно закреплены (2)			●
	Очистить вентилятор (2)			●
	Убедиться, что вся сборка вентилятора надежно закреплена (2)			●
	Очистить поддон для дренажа конденсата (2)			●



ПРИМЕЧАНИЕ

Этот значек напоминает о необходимости периодической проверки внутреннего / наружного блока в соответствии со следующим описанием должного ухода за кондиционером.

- Операции, которые описаны выше, должны выполняться чаще, если кондиционер установлен в очень пыльном месте.



ВНИМАНИЕ

Эти операции должны всегда выполняться квалифицированным персоналом. Для получения более подробной информации, см. Инструкцию по установке.

Обнаружение и устранение неисправностей

Посмотрите следующую таблицу, если кондиционер работает ненормально. Это может сэкономить вам время и избежать ненужных расходов.

ПРОБЛЕМА	РЕШЕНИЕ
Электроприбор не начинает работать немедленно после включения.	<ul style="list-style-type: none">• Механизм защиты не позволяет электроприбору включаться непосредственно сразу после включения питания в целях защиты от перегрузки. Кондиционер запустится через три минуты.
Кондиционер не работает.	<ul style="list-style-type: none">• Проверьте, надежно ли подключена вилка питания. Воткните вилку питания в настенную розетку должным образом.• Проверьте, не выключен ли автомат размыкания цепи.• Проверьте, есть ли напряжение в сети.• Проверьте состояние плавкого предохранителя. Убедитесь, что он не сгорел.
Температура не изменяется.	<ul style="list-style-type: none">• Проверьте, возможно вы выбрали режим Fan (Вентилятор). Нажмите кнопку Mode (Режим) на пульте д/у и выберите какой-нибудь другой режим.
Из кондиционера не поступает холодный(теплый) воздух.	<ul style="list-style-type: none">• Проверьте, возможно, заданная температура выше(ниже) чем существующая температура. Нажмите кнопку Temperature (Температура) на пульте дистанционного управления, чтобы изменить заданную температуру. Чтобы повысить или понизить температуру, нажимайте кнопку Temperature (Температура).• Проверьте, не засорен ли воздушный фильтр.• Убедитесь, что кондиционер не был включен только что. В противном случае подождите 3 минуты. Охлажденный воздух не подается немедленно в целях защиты компрессора наружного блока.

Обнаружение и устранение неисправностей

ПРОБЛЕМА	РЕШЕНИЕ
Из кондиционера не поступает холодный(теплый) воздух.	<ul style="list-style-type: none">• Убедитесь, что кондиционер не установлен в месте, подверженном действию прямых солнечных лучей. Для усиления охлаждающего эффекта рекомендуется зашторить окна.• Убедитесь, что наружный блок кондиционера не заблокирован.• Проверьте, не чрезмерна ли длина трубки с хладагентом.• Проверьте, не работает ли кондиционер только в режиме охлаждения.• Убедитесь, способен ли пульт д/у работать в других режимах кроме охлаждения.
Скорость вращения вентилятора не изменяется.	<ul style="list-style-type: none">• Убедитесь, что кондиционер не работает в режимах Auto(Авто) или Dry(Осушение). В режимах Auto(Авто) или Dry(Осушение) скорость вращения вентилятора регулируются автоматически.
Функция таймера не устанавливается.	<ul style="list-style-type: none">• Проверьте, нажали ли вы кнопку Set (Установить) на пульте дистанционного управления после того, установили время.
Запахи проникают в комнату во время работы.	<ul style="list-style-type: none">• Убедитесь, что электроприбор не работает в задымленной среде, или внутрь помещения не проникает воздух с улицы, насыщенный резким неприятным запахом. Переключите кондиционер в режим Fan (Вентилятор) или откройте окна и проветрите помещение.
Из кондиционера доносится булькающий звук.	<ul style="list-style-type: none">• Булькающий звук слышен при циркуляции хладагента по каналам компрессора. Кондиционер должен некоторое время поработать в выбранном режиме.• После нажатия на кнопку Вкл./Выкл. на пульте д/у звук может издавать дренажный насос внутри кондиционера.

ПРОБЛЕМА	РЕШЕНИЕ
<p>Со шторок воздухоотвода капает вода.</p>	<ul style="list-style-type: none"> • Убедитесь, что кондиционер не работает длительное время в режиме охлаждения с опущенными шторками. В результате разницы температур может образовываться конденсат.
<p>Пульт дистанционного управления не работает.</p>	<ul style="list-style-type: none"> • Проверьте, не разрядились ли батарейки. • Убедитесь, что батарейки установлены правильно. • Убедитесь, что сенсор пульта дистанционного управления ничем не блокируется. • Проверьте, нет ли сильного осветительного прибора вблизи кондиционера. Сильный свет, который исходит от флуоресцентных ламп или неоновой рекламы может прерывать электромагнитные волны.
<p>Электроприбор не включается и не выключается по команде с проводного пульта управления.</p>	<ul style="list-style-type: none"> • Убедитесь, что проводной пульт управления не установлен в режим группового управления.
<p>Электроприбор не реагирует на команды с проводного пульта управления.</p>	<ul style="list-style-type: none"> • Убедитесь, что индикатор TEST (ПРОВЕРКА) не горит на дисплее проводного пульта. В противном случае выключите электроприбор и выключите автомат размыкания цепи. Обратитесь в ближайший сервисный центр.
<p>Индикаторы цифрового дисплея мигают.</p>	<ul style="list-style-type: none"> • Нажмите кнопку Вкл./Выкл. на пульте д/у и выключите электроприбор, выключите автомат размыкания цепи. После этого включите автомат снова.

Приложение

УСТАНОВКА И ОБСЛУЖИВАНИЕ

Кондиционер-это сложное техническое изделие, требующее регулярного профилактического обслуживания. Несоблюдение рекомендаций по уходу может привести к сокращению срока службы изделия и выходу из строя дорогостоящих частей кондиционера.

Установка*

Рекомендуется производить установку кондиционера при помощи организаций, имеющих лицензии на проведение подобных работ и сертификат корпорации «Самсунг». Контакты сертифицированных установщиков можно узнать в «Информационном центре для Потребителей» по телефонам, указанным в гарантийном талоне **8-800-555-55-55**.

- ▶ При выборе места установки кондиционера следует учитывать необходимость свободного доступа специалистов для проведения профилактических и ремонтных работ.
При отсутствии свободного доступа, стоимость монтажных работ оплачивается владельцем кондиционера.

Обслуживание*

Под **сервисным обслуживанием** понимается устранение недостатков(дефектов) изделия, возникших по вине Изготовителя. Сервисное обслуживание выполняется уполномоченными сервисными центрами «Самсунг», их контакты можно узнать в «Информационном центре для Потребителей» по телефонам, указанным в гарантийном талоне **8-800-555-55-55**.

Под **профилактическим обслуживанием** понимается периодическое проведение чистки, проверки, настройки кондиционера, необходимые для его нормальной работы. Рекомендуется производить **профилактическое обслуживание** кондиционера при помощи организаций, имеющих лицензии на проведение подобных работ и сертификат корпорации «Самсунг». Их контакты можно узнать в «Информационном центре для Потребителей» по телефонам, указанным в гарантийном талоне **8-800-555-55-55**.

Рекомендации по составу профилактических работ и периодичности проведения:

- ▶ Не реже одного раза в год, предпочтительнее в летний(сухой и тёплый) период, приглашайте сертифицированного специалиста для проведения профилактических работ.
Профилактические работы включают:
 - чистку теплообменника внешнего и внутреннего блоков
 - чистку дренажной системы
 - проверку рабочего давления системы
 - проверку температурных режимов работы системы
 - дозаправку хладоном, в случае необходимости(примерно один раз за два года).
- ▶ Дополнительно, пожалуйста, ознакомьтесь с разделом “Чистка Вашего кондиционера”.



* Изготовитель предоставляет гарантию и бесплатное сервисное обслуживание в течение 12 месяцев, если монтаж или сервисные работы были выполнены организацией, не являющейся сертифицированным установщиком или сервисным центром Самсунг.

Установка и профилактические работы относятся к платным услугам и гарантийные обязательства компании на эти работы не распространяются.

Указанные выше затраты на профессиональную установку и профилактические работы окупятся длительной и надёжной работой кондиционера.

ЭНЕРГЕТИЧЕСКАЯ ЭФФЕКТИВНОСТЬ

ЭНЕРГЕТИЧЕСКАЯ ЭФФЕКТИВНОСТЬ					
Изготовитель		Samsung			
Модель	наружный блок	AC026JXNDEH	AC035JXNDEH	AC052JXNDEH	AC060JXNDEH
	Внутренний блок	AC026JNNDEH	AC035JNNDEH	AC052JNNDEH	AC060JNNDEH
Низкий расход электроэнергии		A	B	B	B
Потребление электроэнергии в режиме охлаждения, кВт*ч/год (Фактическое потребление зависит от условий эксплуатации и климата)		340	550	800	940
Производительность в режиме охлаждения, кВт		2,64	3,52	4,92	5,72
Индекс энергетической эффективности (в режиме охлаждения при полной нагрузке)		3,88	3,20	3,08	3,04
режим Охлаждение + Нагрев		←	←	←	←
Воздушное охлаждение		←	←	←	←
Производительность в режиме нагрева, кВт		3,37	3,99	4,84	5,28
Класс энергетической эффективности в режиме нагрева, A:высокий G:Низкий		A	B	B	B
Корректированный уровень звуковой мощности, дБ(А)	Внешний	59	61	62	65
	Внутренний	48	50	54	56

	Символ «не для пищевой продукции» применяется в соответствии с техническим регламентом Таможенного союза «О безопасности упаковки» 005/2011 и указывает на то, что упаковка данного продукта не предназначена для повторного использования и подлежит утилизации. Упаковку данного продукта запрещается использовать для хранения пищевой продукции.
	Символ «петля Мебиуса» указывает на возможность утилизации упаковки. Символ может быть дополнен обозначением материала упаковки в виде цифрового и/или буквенного обозначения.

Меры безопасности

Тщательно соблюдайте перечисленные ниже меры безопасности, поскольку это важно для обеспечения безопасной работы оборудования.



ПРЕДУПРЕЖДЕНИЕ

- Всегда отключайте кондиционер от источника питания перед тем, как выполнять его сервисное обслуживание или получать доступ к его внутренним компонентам.
- Удостоверьтесь, что работы по установке и тестированию выполняются квалифицированным персоналом.
- Проследите за тем, чтобы кондиционер не устанавливался в легко доступном месте.

Общая информация

- ▶ Перед установкой кондиционера внимательно прочитайте содержание данного Руководства и храните его в надежном месте, чтобы иметь возможность пользоваться им для справок после установки.
- ▶ Для обеспечения максимальной безопасности монтажники должны внимательно прочитать следующие предупреждения.
- ▶ Храните Руководство по эксплуатации и установке в безопасном месте и не забудьте передать его новому владельцу, если кондиционер будет продан или передан.
- ▶ Это Руководство объясняет, как установить внутренний блок с раздельной системой с двумя аппаратами SAMSUNG. Использование других типов аппаратов с различными системами управления может привести к повреждению аппаратов и аннулированию гарантии. Изготовитель не несет ответственности за поломку, связанную с использованием несовместимых аппаратов.
- ▶ Изготовитель не несет ответственности за ущерб, связанный с несанкционированными переделками или неправильным подключением к электропитанию и невыполнением требований, изложенных далее в таблице "Предельные сроки эксплуатации", включенными в Руководство, и в таких случаях он немедленно аннулирует гарантию.
- ▶ Этот кондиционер должен использоваться только для тех целей, для которых он был разработан: внутренний блок не должен устанавливаться в помещениях, используемых для стирки белья.
- ▶ Не пользуйтесь этими аппаратами, если они повреждены. Если возникнут проблемы, выключите этот аппарат и отсоедините его от источника питания.
- ▶ Для предотвращения поражения электрическим током, возгораний или травм всегда останавливайте блок, отключайте защитный выключатель и обращайтесь в службу технической поддержки компании SAMSUNG, если из блока идет дым, если кабель питания сильно нагрет или поврежден, или если устройство издает очень сильный шум.
- ▶ Не забывайте регулярно проверять аппарат, электрические соединения, трубы для хладагента и защиты. Эти операции должны выполняться только квалифицированным персоналом.
- ▶ В этом устройстве имеются движущие части, которые всегда должны быть вне досягаемости детей.
- ▶ Не пытайтесь самостоятельно ремонтировать, перемещать, переделывать или переустанавливать это устройство. Если указанные операции выполнены неуполномоченными лицами, то эти операции могут привести к поражению электрическим током или возгоранию.
- ▶ Не ставьте сосуды с жидкостями или другие предметы на это устройство.
- ▶ Все материалы, используемые для производства и упаковки кондиционера, пригодны для переработки.
- ▶ Упаковочный материал и отработавшие батарейки пульта дистанционного управления (поставляются по желанию покупателя) должны утилизироваться в соответствии с действующим законодательством.
- ▶ В кондиционере содержится хладагент, который должен утилизироваться отдельно. Кондиционер в конце своего срока службы должен утилизироваться в специальных центрах или возвращаться продавцу для того, чтобы от него можно было избавляться правильно и безопасно.

Монтаж устройства

ВНИМАНИЕ: При установке этого устройства всегда помните, что сначала следует соединять трубки для хладагента, а затем электропровода.

Всегда сначала демонтируйте электропровода, а затем трубки хладагента.

- ▶ При получении этого изделия осмотрите его, чтобы убедиться, что оно не было повреждено во время транспортировки. Если изделие повреждено, не монтируйте его и немедленно сообщите о повреждении перевозчику или продавцу (если монтажник или уполномоченный техник получили изделие из магазина розничной торговли.)
- ▶ После завершения монтажных работ всегда проводите проверку работоспособности кондиционера и проинструктируйте пользователя, как управлять его работой.
- ▶ Не пользуйтесь кондиционером в помещениях с опасными веществами или рядом с оборудованием, у которого имеется открытое пламя, чтобы избежать возникновения пожара, взрывов или травм.
- ▶ Наш товар предназначен для установки в соответствии с требованиями по минимальным зазорам, указанным в руководстве по монтажу и установке, в целях обеспечения доступа с обеих боковых сторон, а также возможности проведения регламентных работ или ремонта. Все комплектующие товара должны быть легко доступны и подлежат монтажу-демонтажу без привлечения вспомогательных персонала и приспособлений.
В связи с этим, в тех случаях когда товар установлен с нарушением требований по минимальным зазорам, указанным в руководстве по монтажу и установке, затраты на доступ и ремонт товара (с соблюдением МЕР БЕЗОПАСНОСТИ, предусмотренных в превалярующих нормах) с использованием верховлажного снаряжения, приставных лестниц, лесов и других видов приспособлений для высотных работ, НЕ СЧИТАЮТСЯ покрываемыми гарантийными обязательствами, и их стоимость подлежит оплате конечным пользователем.

Электропитание, предохранитель или автоматический выключатель

- ▶ Всегда проверяйте, чтобы источник питания соответствовал действующим стандартам безопасности. Всегда устанавливайте кондиционер в соответствии с действующими местными стандартами безопасности.
- ▶ Всегда проверяйте возможность надежного заземления.
- ▶ Убедитесь, что напряжение и частота сети электропитания соответствуют техническим требованиям установки и что установленная мощность достаточна для обеспечения работы любого другого бытового прибора, подключенного к той же линии электропитания.

- ▶ Всегда следите за тем, чтобы автоматические выключатели и аппараты защиты были соответствующих габаритов.
- ▶ Убедитесь, что кондиционер подключен к источнику питания в соответствии с инструкциями, приведенными на монтажной схеме, имеющейся в Руководстве.
- ▶ Всегда следите за тем, чтобы электрические соединения (кабельный ввод, монтажные провода, устройства электрозащиты...) соответствовали электрическим характеристикам и инструкциями, приведенным на схеме прокладки электропроводов. Всегда следите за тем, чтобы все соединения соответствовали стандартам, касающимся установки кондиционеров.
- ▶ Устройства, отключаемые от источника питания, подлежат полному отключению в целях защиты от скачков напряжения.
- ▶ Не пытайтесь выполнять модификации кабеля питания, расширение проводки и подключение нескольких проводов.
 - Это может привести к поражению электрическим током или возгоранию из-за плохого соединения, изоляции или превышения ограничения тока.
 - Когда расширение проводки требуется из-за повреждения линии электропитания, обратитесь к разделу «Zgjatimi i kordonit elektrik» në manualin e instalimit.



- ◆ Убедитесь, что кабели были заземлены.
 - Не подключайте заземление к газовым трубам, водопроводным трубам, громоотводам и телефонным проводам. Если у прибора нет должного заземления, это может вызвать удар электрическим током или возгорание.
- ◆ Установите прерыватель цепи.
 - Если прерыватель цепи не установлен, это может вызвать удар электрическим током или возгорание.
- ◆ Убедитесь, что конденсированная вода, капаящая из дренажной трубки, безопасно течет в соответствующее место.
- ◆ Устанавливайте силовую кабель и кабель связи комнатного и наружного блоков как минимум на расстоянии 1 м от электроприборов.
- ◆ Комнатный блок прибора следует размещать как можно дальше от осветительного оборудования, в котором применяются дроссели.
 - При использовании дистанционного управления из-за дросселей осветительных приборов могут возникать ошибки приема.
- ◆ Не устанавливайте кондиционер в местах.
 - С минеральным маслом или арсеновой кислотой. Могут загореться полимерные детали, могут отключиться аксессуары или пролиться вода. Может упасть мощность теплообменника, и кондиционер может выйти из строя.
 - С коррозионными газами, например, сернистым газом, который поступает из вентиляционной трубы или вентиляционного отверстия. Может начаться коррозия медной трубки или соединительной трубки, и хладагент будет вытекать.
 - С приборами, генерирующими электромагнитные волны. Кондиционер может перестать работать от дистанционного управления.
 - С риском присутствия легковоспламеняющихся газов, углеродистых волокон или легковоспламеняющейся пыли. Места, где используются бензин и растворители. Это может привести к удару электрическим током и возгоранию.

Подготовка к установке

При совместном с владельцем выборе места установки кондиционера примите во внимание следующие предупреждения.

Общие ограничения

НЕ устанавливайте кондиционер в месте возможного контакта со следующими элементами:

- ◆ Взрывные газы
- ◆ Соленый воздух
- ◆ Машинное масло
- ◆ Сульфидный Газ
- ◆ Специфические условия окружающей среды

Если вам необходимо установить кондиционер в данных условиях, обратитесь к вашему дилеру.







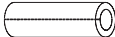

Не рекомендуется устанавливать кондиционер в следующих местах:

- ◆ В местах, подверженных воздействию прямых солнечных лучей. Вблизи от источников тепла.
- ◆ В помещениях с высокой влажностью, или в местах, где возможен контакт с водой. (помещениях для стирки белья)
- ◆ В местах, где шторы или мебель могут блокировать свободное поступление и выпуск воздуха.
- ◆ В местах, где вокруг кондиционера не остается минимально необходимого свободного пространства. (как показано на рисунке)
- ◆ В помещениях с плохой вентиляцией.
- ◆ На опорах недостаточно крепких, чтобы выдержать вес кондиционера без деформации или повреждения, или неспособных гасить вибрации от работы кондиционера.
- ◆ В местах, не позволяющих корректной установки дренажной трубы. (в конце процедуры установки. Необходимо всегда проверять эффективность работы дренажной системы)

Подготовка к установке

Прилагаемые принадлежности

- ◆ В комплекте с внутренним блоком поставляются следующие компоненты. Указанный тип и количество могут отличаться в зависимости от спецификаций.

Листовой металл 	Термоизолирующая губчатая вставка А (1) 	Термоизолирующая губчатая вставка В (1) 	Термоизолирующая губчатая вставка С (1) 	Зажим гибкого рукава (1) 
Гибкий шланг (1) 	Кабельная стяжка (6) 	Руководство пользователя (1) 	Руководство по установке (1) 	

Выбор места установки комнатного блока

Внутренний блок

- ◆ Возле впускного и выпускного воздушных отверстий не должно быть никаких препятствий.
- ◆ Внутренний блок следует устанавливать на потолок, который может выдержать его вес.
- ◆ Обеспечьте достаточное пространство вокруг комнатного блока.
- ◆ Убедитесь, что вода, капающая из дренажной трубки, безопасно течет в соответствующее место.
- ◆ Внутренний блок необходимо устанавливать в малодоступном месте. (недоступном для пользователей)



При устройстве внутрикомнатных блоков кассетного типа или канального типа в потолочном пространстве, если влажность превышает 80%, то необходимо дополнительно нанести 10 мм вспененного полистирола или другого изоляционного материала с аналогичными свойствами на корпус внутрикомнатного блока.

Необходимое Пространство для Комнатного Блока

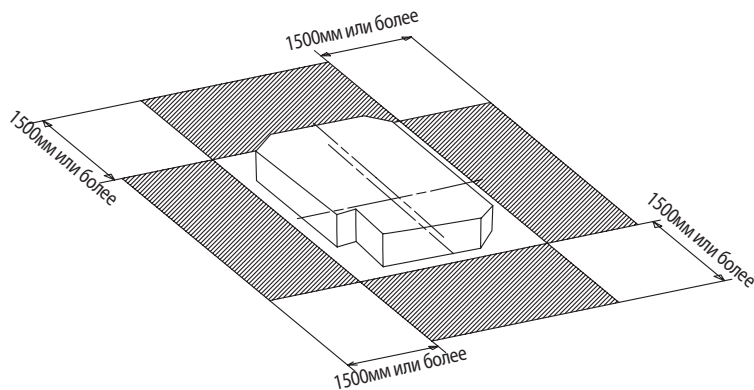

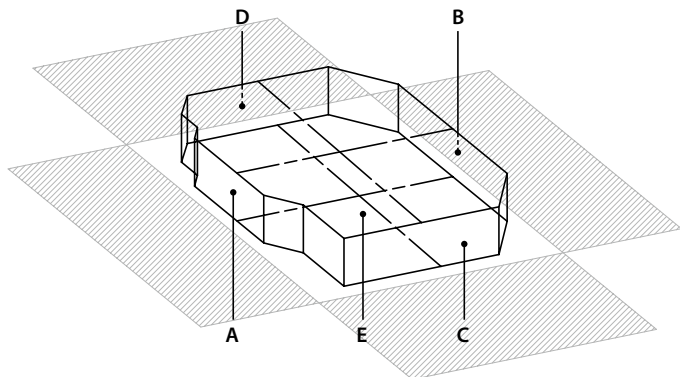

Толщина: более 10мм

A	B	C	D	E
400x190	400x190	400x190	400x190	550x550

- ◆ Конец трубки и криволинейные участки изолируйте отдельно.
- ◆ Изолируйте каналы низкого и высокого давления одновременно с изоляцией соединительного канала.

ВНИМАНИЕ ! Агрегат следует размещать с учетом вышеупомянутых отступов в целях обеспечения доступа с каждой стороны как для нормальной работы самого электроприбора, так и для проведения регламентных и ремонтных работ с ним. Элементы конструкции агрегата должны быть легкодоступны, а условия работы с ними безопасными (как для людей, так и для объектов).

*Внешний отдельных моделей может несколько отличаться от схематического рисунка.

Не держитесь за выпускную часть во время переноса внутреннего блока во избежание поломки. Вы должны держаться за подвесную плиту на углу и нести внутренний блок.

Требования к месту монтажа внутрикомнатного блока

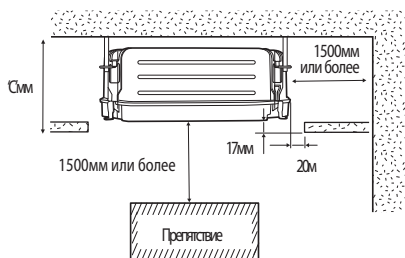

C	мм	297
Размер нетто	мм	575*250*575

Выбор места установки комнатного блока

Чертеж комнатного блока

Ед-цы изм: мм

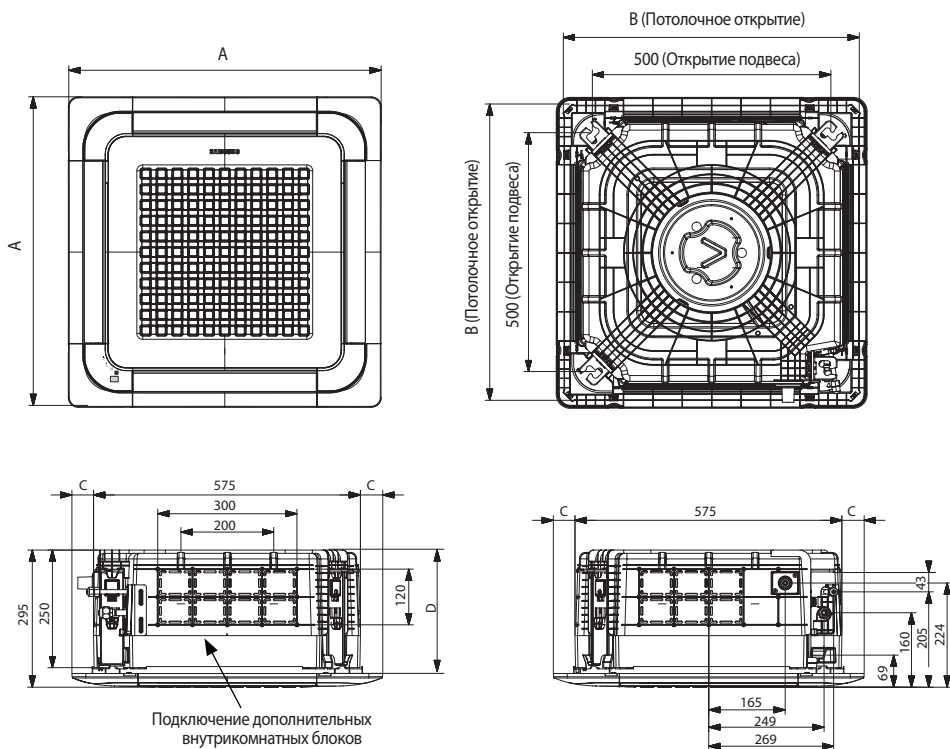

	Тип А	Тип В
МОДЕЛЬ	PC4SUSMB PC4SUSMAN PC4SUSMF PC4SUSMEN	PC4SUSMC PC4SUSMBN PC4SUSMG PC4SUSMFN
А	670	620
В	585~630	580~585
С	47,5	22,5
Д	272	278

		МОДЕЛЬ		
		026/035	**052**	**060**
Размер нетто	мм	575*250*575	575*250*575	575*250*575
Net weight	кг	11,2	11,8	11,8
Подключение жидкостной трубки		1/4"		
Подключение газовой трубки		3/8"	1/2"	5/8"
Соединение шланга слива	мм	OD: Ф25 ,ID: Ф20		

Монтаж комнатного блока

При совместном с владельцем выборе места установки кондиционера примите во внимание следующие предупреждения.

1. Определите положение отверстия для трубки и сливного шланга как показано на рисунке, и просверлите отверстие внутренним диаметром 65 мм так, чтобы оно слегка наклонялось вниз.

ПРИМЕЧАНИЕ

- Поскольку схема сделана из бумаги, она легко может сжаться или растянуться под действием температуры и влажности. Поэтому перед сверлением отверстий сделайте замеры расстояний между отметками.

2. Монтаж может осуществляться на анкерных болтах, к имеющимся потолочным конструкциям либо к специальным монтажным консолям, как показано на рисунке.

3. Установите висячие болты в зависимости от типа потолка.

ВНИМАНИЕ

- Убедитесь, что потолок достаточно прочный, чтобы выдерживать вес комнатного блока. Перед тем, как повесить блок, проверьте прочность болтов.
- Если длина висячих болтов больше 1,5 м, необходимо предотвратить возникновение вибрации.
- Расстояние между болтом подвески и верхней частью кронштейна внутреннего блока не должна превышать 25 мм (**между внутренней трубой и подвесной плитой**)

4. Накрутите восемь гаек на висячие болты, оставляя место для подвешивания комнатного блока.

ВНИМАНИЕ

- Вам необходимо установить все стержни подвески.
- Важно предусмотреть достаточные отступы и зазоры в фальшпотолках в целях обеспечения доступа при проведении регламентных работ и ремонта дренажной магистрали, магистрали хладагента либо, при необходимости, при демонтаже блока.

5. Подвесьте Внутренний блок на висячие болты между двумя гайками.

ПРИМЕЧАНИЕ

- Трубопровод следует прокладывать и подключать внутри потолка во время подвешивания блока. Если потолок уже построен, проложите трубопровод на нужное место для подключения к блоку прежде, чем устанавливать сам блок.

6. Закрутите гайки, поддерживающие блок. Вырежьте ограничительную прокладку и поместите ее на скобу.

7. Отрегулируйте положение блока относительно передней панели.

- 1) Поместите шаблон на внутрикомнатный блок.
- 2) Отрегулируйте высоту установки внутрикомнатного блока относительно потолка по шаблону.
- 3) Проверьте горизонтальность установки внутрикомнатного блока по уровню и надежно закрепите блок.
- 4) Удалите шаблон, подключите оставшиеся кабели и установите переднюю панель.

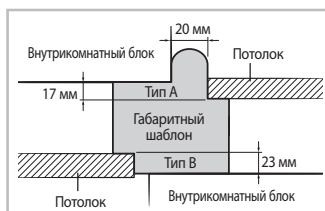
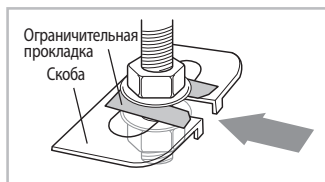
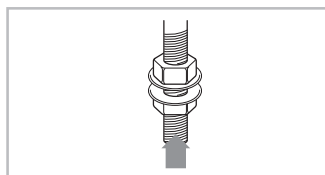
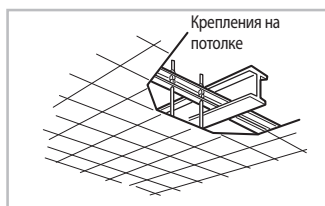
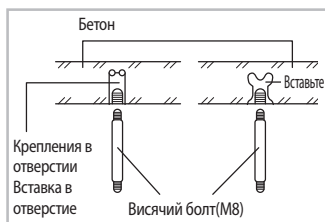
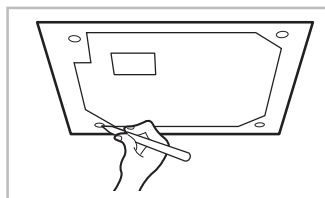

Продувка блока

Кондиционер поставляется с закачанным в него зарядом азота. (инертный газ) Инертный газ необходимо откачать из системы перед подсоединением соединительных труб.

Открутить колпачки на концах всех трубок хладагента.

РЕЗУЛЬТАТ : Весь инертный газ из комнатного блока удаляется.

ПРИМЕЧАНИЕ

- Чтобы во время монтажа в трубки не попадали посторонние вещества, не снимайте колпачки полностью, пока не начнете подключать трубы.

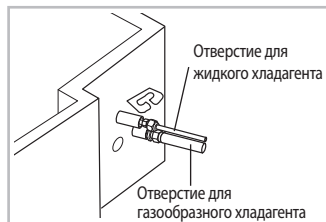

Подключение магистрали хладагента

Имеются 2 трубки различного диаметра для хладагента:

- ◆ Трубка меньшего диаметра для жидкого хладагента
- ◆ Трубка большего диаметра для газообразного хладагента
- ◆ Медная трубка должна быть внутри чистой и без пыли

1. Соедините трубки сборки со всеми трубками, затягивая гайки сначала вручную, а потом динамометрическим гаечным ключом, прикладывая такой крутящий момент.

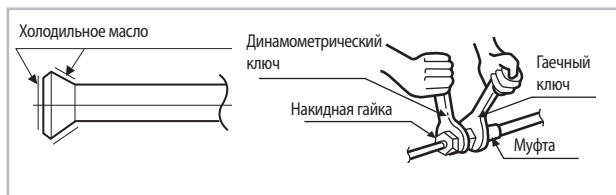

Наружный диаметр (D)	Крутящий момент (Н·м)
ø6,35 мм	14~18
ø9,52 мм	34~42
ø12,70 мм	49~61
ø15,88 мм	68~82
ø19,05 мм	100~120

ПРИМЕЧАНИЕ

- Если трубки необходимо укоротить, обратитесь к разделу на стр. 31.

2. Используйте изолятор толщина, которого достаточна для покрытия рефрижерантной трубы для предотвращения попадания конденсируемой воды с поверхности трубы на пол и для более эффективной работы блока.

3. Обрежьте все излишки изоляционной пены.

4. Убедитесь в том, что на согнутой области нет трещин или неровностей.

5. В теплых и влажных регионах необходимо удвоить толщину изоляции (10мм или более) для предотвращения конденсации в том числе и на изоляторе.

6. Не удлиняйте и не соединяйте трубы, соединяющие комнатный и внешний блоки. Разрешается использование только тех соединений, которыми блоки были оснащены изначально.

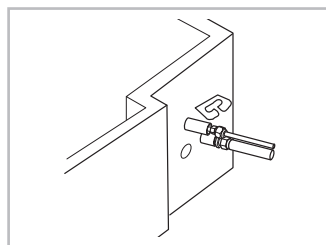

ВНИМАНИЕ

- Подключите между собой внутрикомнатный и наружный блоки с использованием трубок с развальцованными торцами (в комплект поставки не входят). В качестве магистралей допускается использовать изолированную, бесшовную (несварную), обезжиренную и раскисленную медную трубку(тип Cu-DHP в соответствии с нормой ISO 1337 или UNI EN 12735-1), пригодную для работы под давлением не менее 4200 КПа и выдерживающую давление разрыва не менее 20700 КПа. Медные трубки, используемые для сантехнических и отопительных нужд, абсолютно непригодны.
- Размеры и ограничения (разница высоты установки, длина труб и кабелей, максимальный изгиб, заряд охладителя и т.д.) см. в руководстве по установке внешнего блока.
- Все соединения хладагента должны быть доступными, чтобы можно было обслуживать блок и заменять хладагент.

Обрезка и развальцовка трубок

- Прежде чем приступить к монтажу, убедитесь, что у вас имеются все необходимые инструменты. (труборез, развертка, вальцовка и трубодержатель)
- Чтобы укоротить трубку, обрежьте ее при помощи трубореза под 90° относительно длины трубки. Примеры правильной и неправильно обрезки трубок приведены ниже.

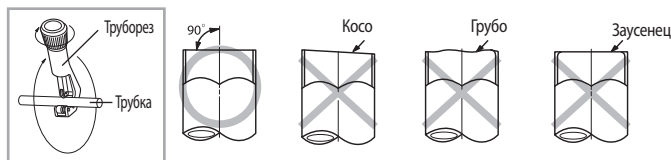

- Во избежание утечек газа следует удалить все заусенцы с кромки трубки при помощи развертки.
- Наденьте конусную гайку на конец трубки и развальцуйте его.

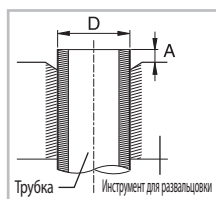

Наружный диаметр (D)	Глубина (A)
ø6,35 мм	1,3 мм
ø9,52 мм	1,8 мм
ø12,70 мм	2,0 мм
ø15,88 мм	2,2 мм
ø19,05 мм	2,2 мм

- Убедитесь, что развальцовка выполнена правильно, в соответствии с примерами ниже.

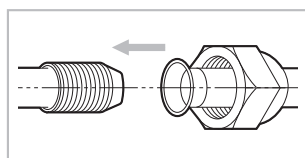

Наружный диаметр (D, мм)	Соединительный крутящий момент (Н·м)	Размер раструба (L, мм)	Профиль раструба (мм)
ø 6,35	14~18	8,7~9,1	
ø 9,52	34~42	12,8~13,2	
ø 12,70	49~61	16,2~16,6	
ø 15,88	68~82	19,3~19,7	
ø 19,05	100~120	23,6~24,0	



- ВНИМАНИЕ**
- При необходимости пайки трубок твердым припоем убедитесь, что в системе циркулирует азот без примеси кислорода.
 - Диапазон дутьевого давления азота составляет 0,02 – 0,05 МПа.

Выполнение теста на герметичность и изоляцию

Проверка утечек

Для выявления точек потенциальной утечки газа во внутрикомнатном блоке необходимо испытать место присоединения каждой магистрали хладагента при помощи маркера утечки R410A.

С целью оперативного обнаружения утечки хладагента в местах подключения через соединительную арматуру перед воссозданием вакуума и возобновления пуска газа-хладагента установщик обязан произвести испытания всей системы под давлением с применением азота (с использованием баллона с редуктором давления) и давлением свыше 40 бар (манометр.).

Выдержите систему в условиях вакуума в течение 15 минут и закачайте азот в систему под давлением.

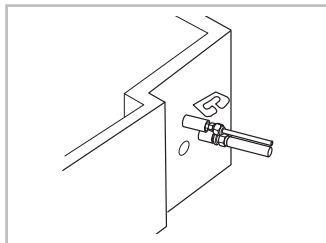

• При необходимости пайки трубок твердым припоем убедитесь, что в системе циркулирует азот без примеси кислорода.

Изоляция

После проведения испытаний на утечку допускается приступить к изолированию трубок и шлангов.

- 1 Чтобы избежать проблем с конденсацией влаги, уложите акрилонитрил-бутадиеновый каучук толщиной 13,0 или больше вокруг каждой отдельной трубы хладагента.

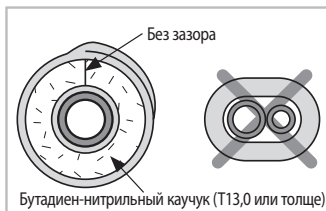

• Швы на трубах должны смотреть вверх.

- 2 Обверните трубы и дренажный шланг изолянтной без чрезмерного сдавливания.
- 3 Обверните изолянтной остальные трубки, ведущие к наружному блоку сплит-системы.
- 4 Трубки и электрические кабели, соединяющие комнатный и наружный блоки, нужно прикрепить к стене.



• Все соединения хладагента должны быть доступными, чтобы можно было обслуживать блок и заменять хладагент.

- 5 Выберите изолятор для трубки хладагента.

- ◆ Изолируйте трубки газовой и жидкостной сторон, выбирая толщину сообразно размеру трубки.
- ◆ Температура внутри помещения 30°C и влажность 85% являются нормальными условиями.

При монтаже в месте с высокой относительной влажностью используйте изолятор более толстый на единицу, сверяясь с таблицей внизу.

Если блок будет работать в неблагоприятных условиях, выберите более толстую изоляцию.

- ◆ Допустимая температура изолятора должна быть выше 120°C.

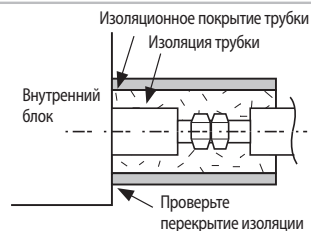

• Должна плотно прилегать к корпусу без зазоров.

Трубка	Размер трубки	Тип изоляции (Нагрев/Охлаждение)		Примечания
		Стандарт [30°C, Меньше чем 85%]	Высокая влажность [30°C, 85%]	
		EPDM, NBR		
Жидкостная	Ø6,35 ~ Ø9,52	9t	9t	Внутренняя температура выше 120°C
	Ø12,7 ~ Ø19,05	13t	13t	
Газовая трубка	Ø6,35	13t	19t	
	Ø9,52	19t	25t	
	Ø12,70			
	Ø15,88			
Ø19,05				

- ◆ При установке изоляции в местах и условиях, указанных ниже, используйте ту же изоляцию, которая используется для условий высокой влажности.
 - <Геологические условия>
 - Места с высокой влажностью, такие как береговая линия, горячий источник, близость озера или реки и водораздел (если часть здания покрыта землей и песком.)
 - <Условия выполнения операции>
 - Потолок ресторана, сауна, бассейн и т. д.
 - <Условия строительства здания>
 - Потолок, который часто подвергается воздействию влаги и охлаждению, не накрывается.
 Например, труба установлена в коридоре общежития и мастерской или возле входной двери, которая часто открывается и закрывается.
 - Место, где устанавливается труба, очень влажно из-за отсутствия системы вентиляции.

Монтаж сливного шланга

- 1 Насадите дренажный шланг по возможности глубже на дренажный патрубок.
- 2 Закрепите металлическую защелку, как показано на рисунке.
- 3 Оберните большой фрагмент изоляции, поставляемый в комплекте, вокруг металлического хомута и дренажного шланга в целях их изолирования и закрепите его хомутами.
- 4 Заизолируйте дренажную магистраль в пределах здания по всей длине (приобретается в зависимости от условий монтажа).
Если дренажный шланг не удастся расположить с достаточным уклоном, прикрепите к шлангу поднимающуюся дренажную трубку (приобретается в зависимости от условий монтажа).
- 5 При присоединении дренажного шланга к дренажному патрубку необходимо шланг натягивают вплоть до изоляции.

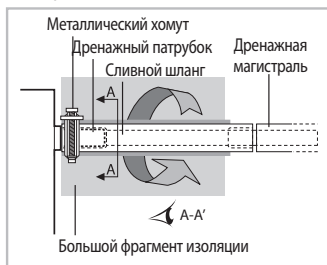

Убедитесь, что внутрикомнатный блок выставлен по уровню относительно потолка.

Организуйте проветривание, чтобы осторожно спустить конденсат



Не допускается располагать подключенный к штуцеру шланг под восходящим углом. При таком подключении вода стекает обратно в блок после его выключения, в результате чего образуется течь.

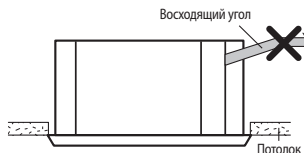

Необходимо увеличить высоту дренажной трубки: установите дренажную трубку на высоте строго 300 мм от штуцера для подключения дренажного шланга. Если ее высота превысит 550 мм, возможна течь воды.

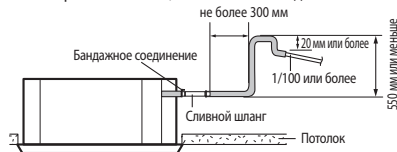

Не допускается оказывать давление на магистраль, расположенные на боковой стенке блока, при присоединении дренажного шланга. Шланг может свободно свисать от точки его присоединения к штуцеру. Прикрепите шланг к стенке, раме или другой опоре по возможности ближе к блоку.



Монтаж сливного шланга



ПРИМЕЧАНИЕ

- При устройстве дренажных коллекторов см. рисунок ниже.

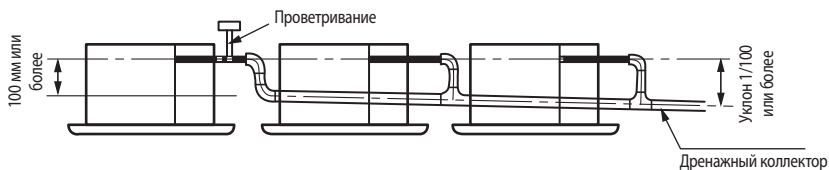

Испытание дренажа

По завершении монтажа необходимо провести испытания дренажной магистрали.

Подготовьте approx. 2,0 литра воды.

- 1 Поверните крышку дренажного насоса и извлеките ее.
- 2 Влейте воду во внутрикомнатный блок, как показано на рисунке.



ПРИМЕЧАНИЕ

- Если вы не попадете в отверстие впуска воды, она может излиться из внутрикомнатного блока.

- 3 Убедитесь, что вода вытекает через дренажный шланг.



ПРИМЕЧАНИЕ

- Проверить корректность подключения дренажной магистрали можно только тогда, когда кондиционер работает режиме охлаждения.

- 4 Поместите крышку дренажного насоса на место.

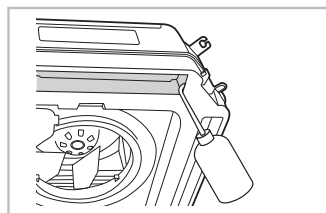
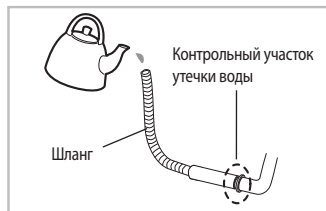

Подключение соединительного кабеля



- Помните, что сначала всегда следует присоединять трубки хладагента, а затем электрические провода.
- При отключении системы всегда сначала отключайте электрические кабели, а затем отсоединяйте трубки хладагента.
- Никогда не забывайте подключать кондиционер к системе заземления перед тем, как выполнять электрические соединения.

Внутренний блок питается от наружного блока по соединительному кабелю H07 RN-F (или по кабелю большей мощности) с изоляцией из синтетического каучука и в рубашке из полихлоропрена (неопрена) в соответствии с требованиями стандарта EN 60335-2-40.

1. Удалите винт с электрической коробки и снимите крышку.
2. Проложите соединительный кабель через боковую стенку внутреннего блока и подключите кабель к клеммам, как показано на рисунке ниже.
3. Проложите другой конец кабеля к наружному блоку через потолок и отверстие в стене.
4. Поставьте на место крышку электрической коробки и тщательно закрутите винт.

Монтажная схема

1 фаза

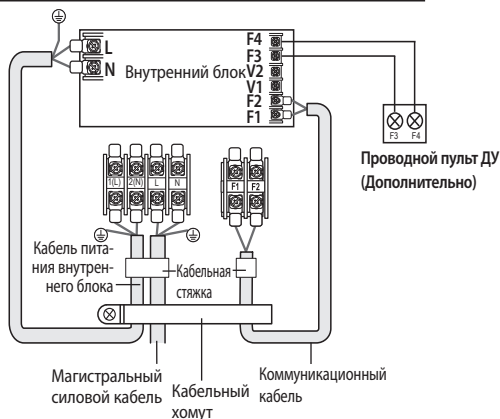

- ◆ Допускается подключать только кабели с нормированными параметрами.
- ◆ Подключение допускается производить только с использованием динамометрической отвертки, позволяющей затягивать винты с нужным моментом.
- ◆ Клеммы, затянутые неплотно, могут стать причиной возгорания, вызванного дугой. Если же клеммы притянуты с чрезмерным усилием, клемма может повредиться.

Крутящий момент затяжки (кгс-см)	
M3	5,0~6,0
M4	12,0~15,0
M5	20,0~25,0

Технические характеристики кабеля, соединяющего внутрикомнатный и наружный блоки (общего назначения)

Подвод электропитания к внутреннему блоку			Коммуникационный кабель
Источник питания	Макс/мин. (В)	Кабель питания внутреннего блока	
220-240 В~, 50 Гц	±10%	0,75~1,5 мм ² , 3 жилы	0,75~1,5 мм ² , 2 жилы

- * Кабель питания для узлов устройства при использовании вне помещения не должен быть легче, чем гибкий кабель с полихлоропреновой изоляцией. (код обозначения IEC:60245 IEC 57 / CENELEC: H05RN-F или IEC:60245 IEC 66 / CENELEC: H07RN-F)
- * Информация о подключении к наружному источнику питания приведена в Руководстве по подключению наружного блока к ВНЕШНЕЙ СЕТИ.

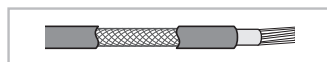

При установке внутреннего блока в компьютерном помещении применяйте кабель типа FROHN2R с двойным экранированием (алюминиевая лента / оплетка из полистирола + медь).

Установка адреса внутреннего блока и варианта установки

Определите вариант установки внутреннего блока, который предусматривает использование пульта дистанционного управления.

Процедура настройки варианта

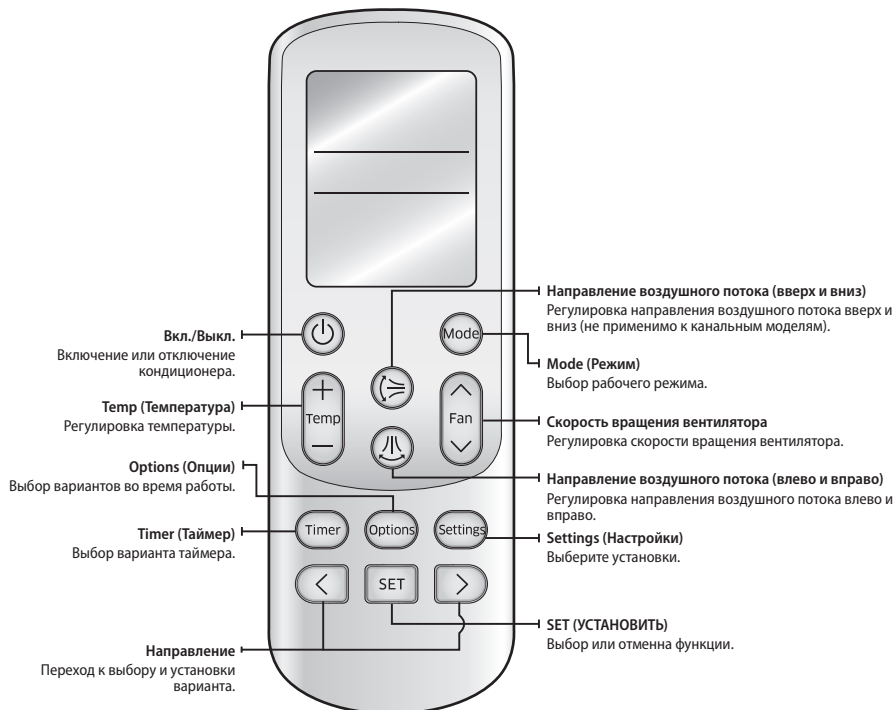

Шаг 1. Войдите в режим настройки варианта (режим обслуживания)

1. Удалите батарейки из пульта дистанционного управления.
2. Удерживая кнопки Temp + и Temp-, вставьте батарейки в пульт управления.



3. Убедитесь, что вы ввели статус настройки варианта. На дисплее должны отображаться «Auto (Авто)», «On (Вкл.)» И «00».

Шаг 2. Процедура настройки варианта

После ввода статуса настройки варианта выберите опцию из числа приведенных ниже.













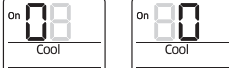

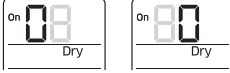



Можно устанавливать варианты с SEG1 по SEG 24















• SEG1, SEG7, SEG13, SEG19 не выставляются значением страницы.

• Каждый SEG меняет разный вариант. Информация о настройке будет предоставлена ниже.

SEG1	SEG2	SEG3	SEG4	SEG5	SEG6	SEG7	SEG8	SEG9	SEG10	SEG11	SEG12	Вкл (On) (SEG1~12)	Выкл (Off) (SEG13~24)
0	X	X	X	X	X	1	X	X	X	X	X		
SEG13	SEG14	SEG15	SEG16	SEG17	SEG18	SEG19	SEG20	SEG21	SEG22	SEG23	SEG24		
2	X	X	X	X	X	3	X	X	X	X	X		

Установка варианта	Статус
<p>1. Настройка варианта SEG2, SEG3 Нажмите кнопку Low Fan (снижение скорости вентилятора) (V) для ввода значения SEG2. Нажмите кнопку High Fan (увелечение скорости вентилятора) (Λ) для ввода значения SEG3. Каждый раз, когда вы будете нажимать эту кнопку, будут поочередно выбираться $\square \rightarrow \blacksquare \rightarrow \dots \text{E} \rightarrow \text{F}$.</p>	 <p>SEG2 SEG3</p>
<p>2. Переход к следующей «странице»  Для осуществления перехода нажмите кнопку Mode (Режим) (на дисплее отобразится «Cool», «On»)</p>	
<p>3. Настройка варианта SEG4, SEG5 Нажмите кнопку Low Fan (снижение скорости вентилятора) (V) для ввода значения SEG4. Нажмите кнопку High Fan (увелечение скорости вентилятора) (Λ) для ввода значения SEG5. Каждый раз, когда вы будете нажимать эту кнопку, будут поочередно выбираться $\square \rightarrow \blacksquare \rightarrow \dots \text{E} \rightarrow \text{F}$.</p>	 <p>SEG4 SEG5</p>
<p>4. Переход к следующей «странице»  Для осуществления перехода нажмите кнопку Mode (Режим) (на дисплее отобразится «Dry», «On»)</p>	
<p>5. Настройка варианта SEG6, SEG8 Нажмите кнопку Low Fan (снижение скорости вентилятора) (V) для ввода значения SEG6. Нажмите кнопку High Fan (увелечение скорости вентилятора) (Λ) для ввода значения SEG8. Каждый раз, когда вы будете нажимать эту кнопку, будут поочередно выбираться $\square \rightarrow \blacksquare \rightarrow \dots \text{E} \rightarrow \text{F}$.</p>	 <p>SEG6 SEG8</p>
<p>6. Переход к следующей «странице»  Для осуществления перехода нажмите кнопку Mode (Режим) (на дисплее отобразится «Fan», «On»)</p>	
<p>7. Настройка варианта SEG9, SEG10 Нажмите кнопку Low Fan (снижение скорости вентилятора) (V) для ввода значения SEG9. Нажмите кнопку High Fan (увелечение скорости вентилятора) (Λ) для ввода значения SEG10. Каждый раз, когда вы будете нажимать эту кнопку, будут поочередно выбираться $\square \rightarrow \blacksquare \rightarrow \dots \text{E} \rightarrow \text{F}$.</p>	 <p>SEG9 SEG10</p>
<p>8. Переход к следующей «странице»  Для осуществления перехода нажмите кнопку Mode (Режим) (на дисплее отобразится «Heat», «On»)</p>	
<p>9. Настройка варианта SEG11, SEG12 Нажмите кнопку Low Fan (снижение скорости вентилятора) (V) для ввода значения SEG11. Нажмите кнопку High Fan (увелечение скорости вентилятора) (Λ) для ввода значения SEG12. Каждый раз, когда вы будете нажимать эту кнопку, будут поочередно выбираться $\square \rightarrow \blacksquare \rightarrow \dots \text{E} \rightarrow \text{F}$.</p>	 <p>SEG11 SEG12</p>
<p>10. Переход к следующей «странице»  Для осуществления перехода нажмите кнопку Mode (Режим) (на дисплее отобразится «Auto», «Off»)</p>	
<p>11. Настройка варианта SEG14, SEG15 Нажмите кнопку Low Fan (снижение скорости вентилятора) (V) для ввода значения SEG14. Нажмите кнопку High Fan (увелечение скорости вентилятора) (Λ) для ввода значения SEG15. Каждый раз, когда вы будете нажимать эту кнопку, будут поочередно выбираться $\square \rightarrow \blacksquare \rightarrow \dots \text{E} \rightarrow \text{F}$.</p>	 <p>SEG14 SEG15</p>
<p>12. Переход к следующей «странице»  Нажмите кнопку Mode (Режим), чтобы перевести режим Охлаждение (Cool) в состояние ВЫКЛ (OFF).</p>	

Установка адреса внутреннего блока и варианта установки

Установка варианта	Статус
<p>13. Настройка варианта SEG16, SEG17</p> <p>Нажмите кнопку Low Fan (снижение скорости вентилятора) (V) для ввода значения SEG16.</p> <p>Нажмите кнопку High Fan (увелечение скорости вентилятора) (Λ) для ввода значения SEG17.</p> <p>Каждый раз, когда вы будете нажимать эту кнопку, будут поочередно выбираться 0 → 1 → ... E → F.</p>	  <p>SEG16 SEG17</p>
<p>14. Переход к следующей «странице»</p> <p> Для осуществления перехода нажмите кнопку Mode (Режим) (на дисплее отобразится «Dry», «Off»)</p>	
<p>15. Настройка варианта SEG18, SEG20</p> <p>Нажмите кнопку Low Fan (снижение скорости вентилятора) (V) для ввода значения SEG18.</p> <p>Нажмите кнопку High Fan (увелечение скорости вентилятора) (Λ) для ввода значения SEG20.</p> <p>Каждый раз, когда вы будете нажимать эту кнопку, будут поочередно выбираться 0 → 1 → ... E → F.</p>	  <p>SEG18 SEG20</p>
<p>16. Переход к следующей «странице»</p> <p> Для осуществления перехода нажмите кнопку Mode (Режим) (на дисплее отобразится «Fan», «Off»)</p>	
<p>17. Настройка варианта SEG21, SEG22</p> <p>Нажмите кнопку Low Fan (снижение скорости вентилятора) (V) для ввода значения SEG21.</p> <p>Нажмите кнопку High Fan (увелечение скорости вентилятора) (Λ) для ввода значения SEG22.</p> <p>Каждый раз, когда вы будете нажимать эту кнопку, будут поочередно выбираться 0 → 1 → ... E → F.</p>	  <p>SEG21 SEG22</p>
<p>18. Переход к следующей «странице»</p> <p> Для осуществления перехода нажмите кнопку Mode (Режим) (на дисплее отобразится «Heat», «Off»)</p>	
<p>19. Настройка режима SEG23, SEG24</p> <p>Нажмите кнопку Low Fan (снижение скорости вентилятора) (V) для ввода значения SEG23.</p> <p>Нажмите кнопку High Fan (увелечение скорости вентилятора) (Λ) для ввода значения SEG24.</p> <p>Каждый раз, когда вы будете нажимать эту кнопку, будут поочередно выбираться 0 → 1 → ... E → F.</p>	  <p>SEG23 SEG24</p>

Шаг 3. Проверьте вариант, который вы установили.

После установки опции, нажмите кнопку , чтобы проверить, что вы вводите правильный код варианта.

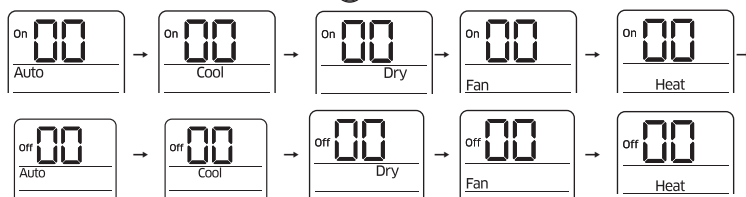

Шаг 4. Введите вариант

Дважды нажмите кнопку питания , одновременно направляя пульт дистанционного управления на внутренний блок.

Чтобы установить правильный вариант, его необходимо вводить два раза.

Шаг 5. Операция проверки

- 1) Перезагрузите внутренний блок, нажав кнопку сброса (RESET) внутреннего блока или наружного блока.
- 2) Выньте батарейки из пульта дистанционного управления и вставьте их снова, а затем нажмите кнопку этой операции.

Установка адреса внутреннего блока (MAIN/RMC)

1. Проверьте подается ли питание.
- Если внутренний блок не подключен, то во внутреннем блоке не должно быть никакого дополнительного питания.
2. Чтобы получить вариант, пульт (дисплей) должен быть подключен к внутреннему блоку.
3. Перед установкой внутреннего блока присвойте адрес внутреннему блоку в соответствии с проектом системы кондиционирования воздуха.
4. Присвойте адрес внутреннего блока, пользуясь беспроводным пультом дистанционного управления.
- Начальный АДРЕС внутреннего блока настроен как "MAIN : 0, RMC : 0".
- Требуется только установка Настройки Основного и RMC Адреса.
- Нет необходимости присваивать Основной Адрес внутреннему блоку, если внешний блок адресуется автоматически. Основной Адрес внутреннего блока будет автоматически следовать внешним блокам.
- Присвойте 12-цифровой код во время установки адреса внутреннего блока.
- Нет необходимости назначать сегменты SEG 4,5,8,10, которые не применяются. Хотя эти сегменты настроены, они не будут приниматься во внимание.
- Если Вы назначаете используемые сегменты цифрами, которые отличаются от указанных, первоначальная установка будет сохранена.

№ варианта : 0AXXXX-1XXXXX-2XXXXX-3XXXXX

Опция	SEG1		SEG2		SEG3		SEG4	SEG5		SEG6	
Объяснение	СТРАНИЦА		РЕЖИМ		Установка главного адреса		B PE3EPBE	B PE3EPBE		Цифра разряда единиц внутреннего блока	
Индикация и детали	Индикация	Детали	Индикация	Детали	Индикация	Детали				Индикация	Детали
	0		A		0	Нет главного адреса				0~3	Однозначное число
					1	Режим установки главного адреса					
Опция	SEG7		SEG8		SEG9		SEG10	SEG11		SEG12	
Объяснение	СТРАНИЦА		B PE3EPBE		Настройка адреса RMC		B PE3EPBE	Групповой воздуховод(*16)		Групповой адрес	
Индикация и детали	Индикация	Детали			Индикация	Детали		Индикация	Детали	Индикация	Детали
	1				0	Нет адреса RMC		RMC1	0~2	RMC2	0~F
			1	Режим установки адреса RMC							



ВНИМАНИЕ

- При присвоении значений от "A" до "F" в SEG5 - SEG6, адрес внутрикомнатного блока MAIN ADDRESS не изменяется.
- При задании значения SEG 3 как 0 внутрикомнатный блок сохраняет предыдущий адрес MAIN ADDRESS даже в том случае, если вы введете вариант значения для SEG 6.
- При задании значения SEG 9 как 0 внутрикомнатный блок сохраняет предыдущий адрес RMC ADDRESS даже в том случае, если вы введете вариант значения для SEG11 - SEG12.

(Пример) Если Вы хотите установить как "MAIN : 3, CHANNEL : 1, RMC : B",

SEG1	SEG2	SEG3	SEG4	SEG5	SEG6
0	A	1	-	-	3
SEG7	SEG8	SEG9	SEG10	SEG11	SEG12
1	-	1	-	1	B

Назначьте коды вариантов кроме SEG1,7 которые являются страничными вариантами.

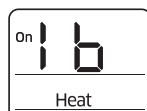
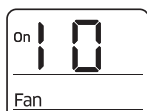
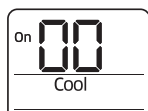
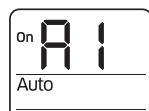

Установка адреса внутреннего блока и варианта установки

Настройка варианта монтажа внутрикомнатного блока (в соответствии с конкретными условиями монтажа)

- Проверьте подается ли питание.
- Если внутренний блок не подключен, то во внутреннем блоке не должно быть никакого дополнительного питания.
- Чтобы получить вариант, пульт (дисплей) должен быть подключен к внутреннему блоку.
- Установите вариант установки, который соответствует условиям установки кондиционера.
- Настройка установки варианта внутреннего блока по умолчанию "02000-100000-200000-300000".
- Индивидуальный контроль для пульта дистанционного управления (SEG20) – функция контроля каждого внутреннего блока отдельно, если их больше одного.
- Не нужно распределить непригодные SEG3, 6, 9, 10, 11, 16, 21, 22, 23, 24. Хотя эти сегменты настроены, они не будут приниматься во внимание.
- Если Вы назначаете используемые сегменты цифрами, которые отличаются от указанных, первоначальная установка будет сохранена.
- Устанавливайте вариант внутреннего блока с помощью беспроводного пульта дистанционного управления.

№ варианта : 02XXXX-1XXXXX-2XXXXX-3XXXXX

Опция	SEG1		SEG2		SEG3		SEG4		SEG5		SEG6		
Объяснение	СТРАНИЦА		РЕЖИМ		В РЕЗЕРВЕ		Использование датчика наружной температуры		Использование пульта центрального управления		RPM установочная компенсация		
Индикация и детали	Индикация	Детали	Индикация	Детали			Индикация	Детали	Индикация	Детали	0. Неиспользован 1. Режим высокого потолка 2. Комплект высокого потолка 3. Эксплуатационный режим низкого шума		
	0		2				0	Не используется	0	Не используется			
	1		Используется		1	Используется	1	Используется					
Опция	SEG7		SEG8		SEG9		SEG10		SEG11		SEG12		
Объяснение	СТРАНИЦА		Использование дренажного насоса		В РЕЗЕРВЕ		В РЕЗЕРВЕ		В РЕЗЕРВЕ		Ведущий / Вedomый		
Индикация и детали	Индикация	Детали	Индикация	Детали							Индикация	Детали	
	1		0	Не используется							0	Ведомый	
			1	Используется	1	Ведущий							
			2	Используется + 3 минуты задержки									
Опция	SEG13		SEG14		SEG15		SEG16		SEG17		SEG18		
Объяснение	СТРАНИЦА		Использование внешнего управления		Настройка выходных сигналов внешнего управления		SPI (Плазменная супер-ионизация)		Управление звуковым сигналом		Количество часов использования фильтра		
Индикация и детали	Индикация	Детали	Индикация	Детали	Индикация	Детали	Индикация	Детали	Индикация	Детали	Индикация	Детали	
	2		0	Не используется	0	Датчик температуры на	0	Не используется	0	Управл.в смещ. режиме 1/зуммер используется	2	1000 часов	
			1	ВКЛ/ВЫКЛ управление					1	Управл.в смещ. режиме 1/зуммер не используется	6	2000 часов	
			2	ВЫКЛ управление	1	Эксплуатациявкл	1	Используется	2	Управл.в смещ. режиме 2/зуммер используется			
3	ОКНО ВКЛ./ВЫКЛ.					3	Управл.в смещ. режиме 2/зуммер не используется						

Опция	SEG19		SEG20		SEG21		SEG22	SEG23		SEG24	
Объяснение	СТРАНИЦА		Индивидуальное управление пульта дистанционного управления		Компенсация установки обогрева		В РЕЗЕРВЕ	Комплект Датчика обнаружения движения человека		В РЕЗЕРВЕ	
Индикация и детали	3	Индикация	Детали	Индикация	Детали	Индикация		Детали	Индикация		Детали
		0 или 1	Внутренний блок 1	0	Не используется	1		2°C	0. Не использован (заводская установка). 1. Стандартный режим/автоматическая установка – 30 мин. 2. Стандартный режим/автоматическая установка – 60 мин. 3. Стандартный режим/автоматическая установка – 120 мин. 4. Стандартный режим/автоматическая установка – 180 мин. 5. Режим высшего класса/автоматическая установка – 30 мин. 7. Режим высшего класса/автоматическая установка – 120 мин. 8. Режим высшего класса/автоматическая установка – 180 мин.		
		2	Внутренний блок 2								
		3	Внутренний блок 3								
4	Внутренний блок 4	2	5°C								

► Если Вы вводите номер, который отличаются от 0-4 на индивидуальном пульте внутреннего блока (SEG20), внутренний блок устанавливается как "Внутренний 1".

Пример) Если Вы хотите установить как "Внешний датчик температуры": ИСПОЛЬЗУЙТЕ, внешний пульт управления: ИСПОЛЬЗУЙТЕ, количество часов, используя фильтр: 2000 часов"

SEG1	SEG2	SEG3	SEG4	SEG5	SEG6
0	2	-	1	0	-
SEG7	SEG8	SEG9	SEG10	SEG11	SEG12
1	0	-	-	-	0
SEG13	SEG14	SEG15	SEG16	SEG17	SEG18
2	1	0	-	0	6
SEG19	SEG20	SEG21	SEG22	SEG23	SEG24
3	0	-	-	-	-

Назначьте коды вариантов кроме SEG 1, 7, 13, 19 которые являются страничными вариантами.

Установка адреса внутреннего блока и варианта установки

Изменение конкретного варианта

Вы можете изменять каждую цифру варианта установки.

Опция	SEG1		SEG2		SEG3		SEG4		SEG5		SEG6	
Объяснение	СТРАНИЦА		РЕЖИМ		Режим варианта, который вы хотите изменить		Цифра из разряда десятков варианта SEG, которую вы будете менять		Цифра из разряда единиц варианта SEG, которую вы будете менять		Измененное значение	
Индикация и детали	Индикация	Детали	Индикация	Детали	Индикация	Детали	Индикация	Детали	Индикация	Детали	Индикация	Детали
	0		D		Режим варианта	0~F	Цифра из разряда десятков SEG	0~9	Цифра из разряда единиц SEG	0~9	Измененное значение	0~F





























ПРИМЕЧАНИЕ

- Когда меняете цифру установки адреса внутреннего блока, установите SEG3 как 'A'.
- Если вы меняете цифру варианта установки внутреннего блока, установите '2' для SEG3.

Например, при установке 'зуммер контроля' в статус "Не используется".

Опция	SEG1	SEG2	SEG3	SEG4	SEG5	SEG6
Объяснение	СТРАНИЦА	РЕЖИМ	Режим варианта, который вы хотите изменить	Цифра из разряда десятков варианта SEG, которую вы будете менять	Цифра из разряда единиц варианта SEG, которую вы будете менять	Измененное значение
Индикация	0	D	2	1	7	1

Обнаружение и устранение неисправностей

Неисправности	Светодиодный дисплей				Примечания
	Операция	Размораживание	Таймер	Фильтр	
					
Сброс питания		X	X	X	
Ошибка температурного датчика комнатного блока (РАЗРЫВ/КЗ)	X		X	X	
Ошибка датчика теплообменника внутрикомнатного блока (разомк./КЗ)			X	X	
Ошибка двигателя вентилятора во внутреннем блоке	X	X		X	
Ошибка датчика наружной температуры Ошибка температурного датчика конденсатора Ошибка сброса температурного датчика		X		X	
Отсутствие связи между внутрикомнатным и наружным блоками в течение 2 минут (ошибка связи в течение более 2 минут)	X			X	
Ошибка наружного блока	X				
Обнаружение поплавкового выключателя	X	X			
Ошибка EEPROM				X	
Ошибка опции EEPROM					
Ошибка датчика обнаружения движения		X	X		

● Включен ◐ Мерцает X Выключен

◆ Если при мигающем светодиоде выключить кондиционер, светодиод тоже выключится.

Удлинение кабеля питания

1. Подготовьте следующие инструменты.

Инструменты и материалы	Обжимные клещи	Соединительная муфта (мм)	Изолента	Термоусадочная трубка (мм)
Параметры	MH-14	длина — 20; Ø 6,5	Ширина — 19 мм	длина — 70; Ø 8,0
Внешний вид				

2. Снимите защитную оболочку с обрезиненных и проволочных жил кабеля, как показано на рисунке.

- Снимите 20 мм проволочной защиты кабеля с установленной заранее трубки.

Кабель питания

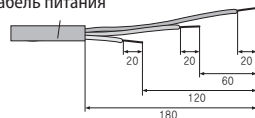

(Единица измерения: мм)

Предварительно установленная трубка для кабеля питания

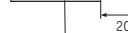

- Для получения информации о технических характеристиках кабеля питания для внутреннего и наружного блоков, обратитесь к руководству по установке.
- После снятия проволочной защиты кабеля с установленной заранее трубки, вставьте термоусадочную трубку.

3. Вставьте оба конца сердечника силового кабеля в соединительную муфту.

► **Способ 1**

вставьте концы в муфту с двух сторон.

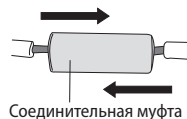

Соединительная муфта

► **Способ 2**

скрутите концы и вставьте скрутку в муфту.

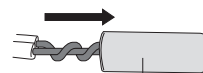

Соединительная муфта

4. С помощью клещей сожмите муфту в двух местах, переверните и сожмите в двух местах в том же районе.

- Диаметр обжима — 8,0 мм.

- После этого потяните за оба конца кабеля и убедитесь в прочности соединения.

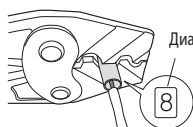

Диаметр обжима

► **Способ 1**

Обожмите в 4 местах.

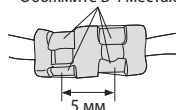

5 мм

► **Способ 2**

Обожмите в 4 местах.

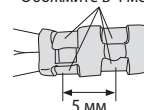

5 мм

5. Обмотайте соединение изолейтой в два слоя или более и разместите термоусадочную трубку по центру изолейтой.

Необходимо три или более слоев изоляции.

► **Способ 1**



► **Способ 2**

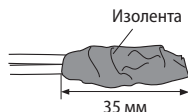

6. Нагрейте термоусадочную трубку, чтобы она сжалась.



7. После этого обмотайте трубку изолейтой.



ОСТОРОЖНО

- Убедитесь, что соединительные детали не выставляются наружу.
- Обязательно используйте изолейту и термоусадочную трубку из утвержденных армированных изоляционных материалов, которые имеют один и тот же уровень выдерживаемого напряжения с помощью кабеля питания. (Соблюдайте местные правила по расширениям.)



ВНИМАНИЕ

- Если потребуется увеличить длину электропровода, НЕ используйте круглый коннектор со сжатием.
- Неадекватное подключение проводов может привести к поражению электрическим током или возгоранию.

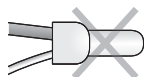



Адрес производителя: «Самсунг Электроникс Ко., Лтд.»
129, Самсунг-ро, Ёнгтонг-гу, Сувон-си, Кёнги-ду, Корея 16677

Адрес завода: «Сузхоу Самсунг Электроникс Ко., Лтд.»
501, Сухонг Ист роуд, Сузхоу, 215021 Джангсу, Китай.

Адрес завода: «Сузхоу Самсунг Электроникс Ко. Лтд. Экспорт»
218 Джиепу Роуд, Индастри Парк Сузхоу, Джангсу, Китай

Импортер: ООО «Самсунг Электроникс Рус Компани»

Адрес: Российская Федерация, 123242, г. Москва, Новинский бульвар, д. 31, помещение 1,2

СДЕЛАНО В КИТАЕ

SAMSUNG

ЕСТЬ ВОПРОСЫ ИЛИ КОММЕНТАРИИ?

СТРАНА	ПОЗВОНИТЕ НАМ	ИЛИ ПОСЕТИТЕ НАС ПО АДРЕСУ
RUSSIA	8-800-555-55-55 (VIP care 8-800-555-55-88)	www.samsung.com/ru/support
BELARUS	810-800-500-55-500	www.samsung.com/support
GEORGIA	0-800-555-555	www.samsung.com/support
ARMENIA	0-800-05-555	www.samsung.com/support
AZERBAIJAN	0-88-555-55-55	www.samsung.com/support
KAZAKHSTAN	8-10-800-500-55-500 (GSM: 7799, VIP care 7700)	www.samsung.com/kz_ru/support
UZBEKISTAN	00-800-500-55-500 (GSM: 7799)	www.samsung.com/support
KYRGYZSTAN	00-800-500-55-500 (GSM: 9977)	www.samsung.com/support
TAJIKISTAN	8-10-800-500-55-500	www.samsung.com/support
MONGOLIA	+7-495-363-17-00	www.samsung.com/support
UKRAINE	0-800-502-000	www.samsung.com/ua/support (Ukrainian) www.samsung.com/ua_ru/support (Russian)
MOLDOVA	0-800-614-40	www.samsung.com/support