

# Panasonic®

## Руководство пользователя

### IP-УАТС

Модель № **KX-NCP500/KX-NCP1000**  
**KX-TDE100/KX-TDE200/KX-TDE600**



Благодарим за покупку IP-УАТС Panasonic.

Внимательно прочтите это Руководство перед использованием изделия и сохраните его для будущего использования. Установку и программирование системы должен выполнять Авторизованный Установщик.

**KX-NCP500/KX-NCP1000: программный файл PBMPR версии 4.1000 или выше**

**KX-TDE100/KX-TDE200: программный файл PMMPR версии 4.1000 или выше**

**KX-TDE600: программный файл PGMPR версии 4.1000 или выше**

# Основные функции

## Связь по IP

Эта УАТС поддерживает связь по IP с помощью различных IP-телефонов, например, моделей серии КХ-NT300 с автомаркировкой и/или беспроводными гарнитурами Bluetooth®, а также посредством IP Softphone Panasonic и внутренних SIP-абонентов.

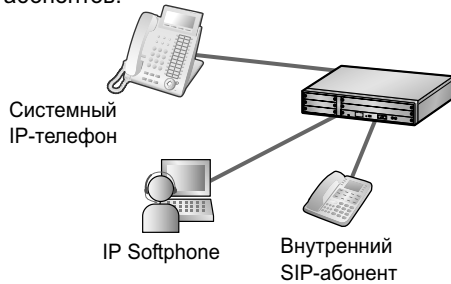

Обратитесь к дилеру.

## Удобное управление

Использование телефона Panasonic, оборудованного кнопкой навигации/диск JOG DIAL и дисплеем, позволяет быстро получить доступ к требуемой функции. Кроме того, абонент будет проинформирован о поступлении входящего вызова или наличии ожидающего сообщения, если аппарат снабжен специальным индикатором.

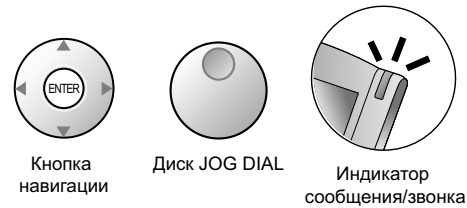

1.1 Перед началом эксплуатации телефонов (Стр. 18)

## Функции сотовых телефонов

Эта УАТС поддерживает сотовые телефоны. При этом с сотовых телефонов можно выполнять и принимать вызовы так же, как с аппаратов зарегистрированных внутренних абонентов.

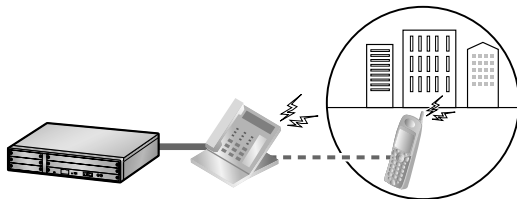

1.16 Функции сотовых телефонов (Стр. 207)

## Система беспроводной связи

Эта УАТС дополнительно поддерживает работу с микросотовыми терминалами (PS). PS могут использоваться в УАТС наряду с проводными телефонами.

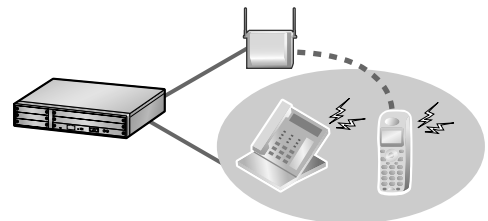

1.8.12 Подключение микросотового терминала параллельно проводному телефону (Параллельное беспроводное XDP-подключение) (Стр. 155)

### Встроенная система речевой почты

Существует возможность перенаправления входящих вызовов в ящик сообщений абонента, чтобы звонящие могли оставлять речевые сообщения в случае, если абонент не может подойти к телефону.

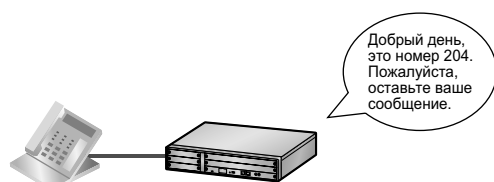

1.6.2 Использование речевых сообщений (Встроенная система речевой почты [SVM]) (Стр. 112)

### Call-центр

Эта УАТС поддерживает функцию встроенного call-центра, а именно, создание групп распределения входящих вызовов (ГРВВ). Входящие вызовы, поступающие в группу распределения входящих вызовов, могут ставиться в очередь или перенаправляться на предварительно запрограммированного адресата, обрабатываться операторами в порядке приоритетов и контролироваться с внутренней линии супервизора.



1.9 Использование call-центра (Стр. 157)

### Communication Assistant (CA)

Пользователи CA Client могут подключиться к УАТС без использования внешнего сервера. Пользователи CA Client имеют возможность совершать вызовы щелчком в телефонной книге на своих ПК, а также использовать множество других функций.

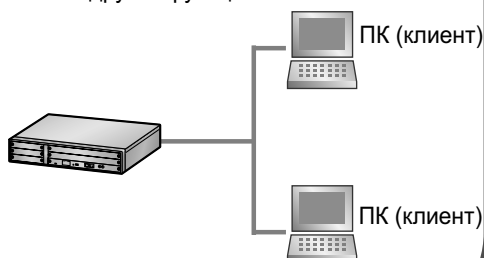

Обратитесь к дилеру.

### CA Call Accounting

Это приложение используется для вычисления приблизительной стоимости вызовов и отслеживания операций, связанных с вызовами, которые выполняются посредством УАТС. Если установлено программное обеспечение веб-сервера CA Call Accounting, то пользователь может получить доступ к приложению CA Call Accounting с любого ПК с использованием веб-клиента. Веб-клиент предоставляет возможность сортировки, просмотра, печати или экспорта информации о вызовах.

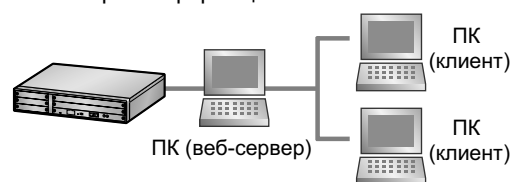

Обратитесь к дилеру.

## В этом Руководстве

- Используются следующие сокращения:  
 АСТ → Аналоговый системный телефон  
 СТ с дисплеем → Системный телефон с дисплеем  
 ЦСТ → Цифровой системный телефон  
 IP-СТ → Системный IP-телефон  
 PS → Микросотовый терминал  
 СТ → Системный телефон  
 SIP-абонент → Внутренний абонент с протоколом инициирования сеансов  
 ТА → Аналоговый телефонный аппарат
- Во всех номерах моделей опускается суффикс (например, KX-NCP500NE).
- Иллюстрации УАТС соответствуют KX-NCP500.

- Часто используются следующие значки:



Подсказки



Примечания

## Примечание

- Эта УАТС поддерживает внутренних абонентов, связь с которыми осуществляется по протоколу SIP (протокол инициирования сеансов). Однако некоторые функции УАТС могут быть недоступны внутренним SIP-абонентам в зависимости от типа телефона.
- При исчезновении электропитания может нарушиться работоспособность подключенных телефонов. Следует обеспечить наличие отдельного телефона, не требующего подключения к электросети, для использования в экстренных ситуациях.
- Перед подключением этого изделия проверьте, что изделие устанавливается в подходящих для его эксплуатации климатических условиях. При установке этого изделия не гарантируется следующее:
  - возможность взаимодействия и совместимость со всеми устройствами и системами, подключенными к этому изделию;
  - правильное функционирование и совместимость с услугами, которые предоставляются телекоммуникационными компаниями по подключенным сетям.

## ПРИМЕЧАНИЯ

- Некоторые дополнительные аппаратные средства, программное обеспечение и функции недоступны в отдельных странах/регионах или для некоторых моделей УАТС. Для получения дополнительной информации обратитесь к сертифицированному дилеру Panasonic.
- В этом Руководстве представлено базовое описание работы с основными функциями и возможностями УАТС при помощи системных телефонов (СТ), аналоговых телефонных аппаратов (ТА), микросотовых терминалов (PS) и консолей прямого доступа (DSS). Для получения подробной информации о каждой функции или параметре обратитесь к дилеру.
- В настоящем Руководстве упоминаются различные типы СТ:
  - системный IP-телефон (IP-СТ);
  - цифровой системный телефон (ЦСТ);
  - аналоговый системный телефон (АСТ);
  - системный телефон с дисплеем (СТ с дисплеем).Сокращение "СТ" является общим термином, обозначающим все эти СТ. Если определенная функция УАТС поддерживает только некоторые СТ, например, IP-СТ, в тексте указываются доступные типы телефонов.
- IP-СТ/устройства внутренних SIP-абонентов могут находиться в состоянии "занято" или не позволять выполнять или принимать вызовы в зависимости от состояния сети.
- Информация, которая содержится в этом Руководстве, относится к УАТС с определенной версией программного обеспечения, указанной на обложке Руководства. Для получения информации относительно версии программного обеспечения УАТС обратитесь к дилеру.
- Технические характеристики изделий могут быть изменены без предварительного уведомления.
- Кнопки и операции для KX-NT400 отличаются от таковых для других СТ. Для получения дополнительной информации о KX-NT400 необходимо ознакомиться с инструкцией по эксплуатации устройства KX-NT400.

## Примечания для внутренних SIP-абонентов

Внутренние SIP-абоненты должны предварительно ознакомиться со следующими примечаниями.

- a.** Для внутренних SIP-абонентов доступны следующие функции:
  - Выполнение вызовов
  - Ответ на вызовы
  - Удержание вызовов
  - Переадресация вызовов (При этом положить трубку до ответа абонента, на которого переадресован вызов, невозможно.)
- b.** Ограничено число доступных операций с номерами функций. См. типы телефонов, указываемые сверху слева от каждой операции.
- c.** Пользователь KX-HGT100 имеет возможность получения доступа к некоторым функциям УАТС с помощью номеров функций. Определенные функции доступны только после обновления микропрограммного обеспечения KX-HGT100 и программного файла MPR УАТС до соответствующих последних версий. См. раздел "1.15.1 Список операций". Для получения дополнительной информации обратитесь к дилеру.
- d.** Пользователь KX-HGT100 может сохранять и использовать номера для личного пользования при помощи собственного телефонного аппарата посредством программирования KX-HGT100.
- e.** Для внутренних SIP-абонентов недоступны тональные сигналы, перечисленные в разделе "4.3.1 Что означает этот тональный сигнал?". Тональные сигналы или типы тональных сигналов могут варьироваться в зависимости от типа используемого телефона. Например, при помещении вызова на удержание может прослушиваться тональный сигнал, определенный для данного внутреннего SIP-абонента, либо тональный сигнал может отсутствовать вообще.
- f.** Нажатие любых кнопок с цифрами при прослушивании тонального сигнала "занято"/тонального сигнала "не беспокоить"/тонального прерывистого сигнала "отказ в обслуживании", например, набор номера функции для активизации постановки в очередь на занятую линию, будет игнорироваться.
- g.** Операции для внутренних SIP-абонентов могут отличаться от описанных в настоящем Руководстве и варьироваться в зависимости от типа используемого телефона.

## Примечания по безопасности

Во избежание опасности для пользователей или других лиц, а также для предотвращения ущерба имуществу, необходимо следовать настоящим примечаниям по безопасности. В зависимости от степени серьезности травмы или ущерба, примечания относятся к следующим категориям:

<b><u>ПРЕДУПРЕЖДЕНИЕ</u></b>	Это примечание указывает на то, что неправильное использование может привести к летальному исходу или серьезным травмам.
<b><u>ПРЕДОСТЕРЕЖЕНИЕ</u></b>	Это примечание указывает на то, что неправильное использование может привести к травмам или повреждению имущества.

### Товарные знаки

- Слово и логотипы Bluetooth® принадлежат Bluetooth SIG, Inc.; любое использование этих знаков компанией Panasonic Corporation осуществляется согласно лицензии.
- Все другие товарные знаки, используемые в данном документе, являются собственностью их владельцев.

# Важные инструкции по технике безопасности

Во избежание возгорания, поражения электрическим током и получения травм при пользовании телефонным оборудованием следует соблюдать изложенные ниже основные правила техники безопасности:

- Не используйте изделие в тех местах, где возможно попадание воды (например, рядом с ванной, раковиной, кухонной мойкой, стиральной машиной, в сырых подвальных помещениях, вблизи бассейна).
- Не пользуйтесь проводными телефонами во время грозы. В этом случае возможно поражение электрическим током при ударе молнии.
- Не пользуйтесь телефоном для передачи сообщения об утечке газа в непосредственной близости от места утечки.

## **[Только для пользователей УАТС серии КХ-NCP]**

Инструкции по установке в стойке – в состав инструкций по установке входят следующие или аналогичные инструкции по установке в стойках:

- a.** Повышенная рабочая температура окружающей среды – при установке в закрытой стойке или стойке для нескольких устройств рабочая температура окружающей среды в стойке может быть выше, чем температура в помещении. Поэтому оборудование должно эксплуатироваться при температуре, соответствующей требованиям к максимальной температуре ( $T_{ma}$ ), определенным изготовителем.
- b.** Надежное заземление – необходимо обеспечить надежное заземление оборудования, устанавливаемого на стойках. Особое внимание следует уделить соединениям питания, не являющимся прямыми соединениями с параллельной цепью (например, при использовании разветвителей питания).

**СОХРАНИТЕ ЭТИ ИНСТРУКЦИИ**

# Важная информация

## СОХРАНИТЕ ЭТИ ИНСТРУКЦИИ

### **ПРЕДУПРЕЖДЕНИЕ**

#### **ТРЕБОВАНИЯ ТЕХНИКИ БЕЗОПАСНОСТИ**

##### **При эксплуатации любого телефонного оборудования**

- Установка и обслуживание изделия должны выполняться квалифицированным сервисным персоналом. Изделие должно использоваться в том виде, в котором находилось в момент приобретения; его разборка и модификация запрещены. Разборка или изменение могут стать причиной возгорания, поражения электрическим током или повреждения изделия.
- Не допускайте попадания на изделие дождя или влаги. Не допускайте воздействия на изделие воды, масла или других жидкостей. Установка изделия в таких условиях может привести к возгоранию, поражению электрическим током, а также стать причиной снижения производительности изделия.
- Неукоснительно соблюдайте все указания и предупреждения по технике безопасности, нанесенные непосредственно на изделие.
- Не устанавливайте изделие на неустойчивой или неровной поверхности. При падении изделие может получить повреждения, а также причинить травмы.
- Изделия, требующие наличия источника электропитания, должны подключаться только к тем источникам электропитания, которые соответствуют типу, указанному в маркировке изделия. При отсутствии достоверной информации о типе источника электропитания обратитесь к своему дилеру или в местную энергоснабжающую организацию.
- В целях безопасности некоторые изделия оборудованы штепселем с заземлением. При отсутствии розетки с заземлением следует установить розетку, имеющую заземление. Не пытайтесь обойти это требование безопасности путем переделки штепселя.
- Со шнуром электропитания не должны соприкасаться посторонние предметы. Шнур электропитания должен быть проложен так, чтобы на него нельзя было наступить при проходе по помещению.
- Подача питания на несколько устройств, общая номинальная мощность которых превышает мощность настенных электрических розеток или используемых удлинителей, запрещена. Если при использовании розеток, разветвителей питания, удлинителей и т.д. превышена их номинальная мощность, то они выделяют большое количество тепла, которое может стать причиной возгорания.
- Регулярно протирайте пыль с оборудования. Чрезмерная запыленность может привести к возгоранию или поражению электрическим током, а также снизить производительность изделия.
- В указанных ниже случаях следует отключить изделие от электросети и обратиться к дилеру:
  - a. Повреждение или изношенность шнура электропитания или вилки.
  - b. Попадание жидкости в изделие.
  - c. Изделие находилось под дождем или в воде.
  - d. Изделие используется с нарушением инструкций по эксплуатации. Пользуйтесь только теми элементами управления, которые описаны в инструкциях по эксплуатации. Неправильная установка других элементов управления может привести к повреждению оборудования, а восстановление его нормальной работы потребует услуг квалифицированных специалистов.
  - e. Произошло падение изделия, или поврежден корпус изделия.
  - f. Производительность изделия ухудшилась.

##### **При эксплуатации УАТС**

- Если при повреждении изделия обнажаются его внутренние детали, немедленно отсоедините шнур электропитания и верните изделие дилеру.



- Если устройство(а) выделяет дым, запах или издает посторонний шум, отключите его от электрической розетки переменного тока. В противном случае возникает риск возгорания или поражения электрическим током. Убедитесь, что выделение дыма полностью прекратилось, и обратитесь в авторизованный сервисный центр Panasonic.
- Изделие оборудовано штепселем с заземлением. Из соображений безопасности этот штекер следует подключать к правильно смонтированной электрической розетке, в которой имеется заземляющий контакт.
- Запрещается проталкивать внутрь изделия какие-либо посторонние предметы, поскольку они могут соприкоснуться с токоведущими частями или элементами, находящимися под напряжением, что может привести к возгоранию или поражению электрическим током.

#### **[Только для пользователей УАТС серии KX-NCP]**

- Используйте только те монтажные средства для установки в 19-дюймовую стойку (кронштейны, винты), которые входят в комплект поставки УАТС.

#### **[Только для пользователей УАТС серии KX-TDE]**

- Не бросайте батареи в огонь. Они могут взорваться. Утилизируйте батареи в соответствии с местными нормами.

## **ПРЕДОСТЕРЕЖЕНИЕ**

### **ТРЕБОВАНИЯ ТЕХНИКИ БЕЗОПАСНОСТИ**

#### **При эксплуатации любого телефонного оборудования**

- Устройство должно эксплуатироваться в чистом и сухом помещении. Температура окружающей среды не должна превышать 40 °С. Устройство не должно подвергаться вибрации и воздействию прямых солнечных лучей.
- Перед чисткой изделия отключите его от электросети. Корпус изделия следует протирать мягкой тканью. Для чистки корпуса не следует применять абразивные материалы или химически активные вещества, такие как бензин или растворитель. Не пользуйтесь жидкими или аэрозольными чистящими средствами.

#### **При эксплуатации УАТС**

- При перемещении оборудования следует сначала отсоединить телекоммуникационные кабели, а затем кабели электропитания. При установке устройства на новом месте следует сначала подсоединить кабели электропитания, а затем телекоммуникационные кабели.
- Шнур электропитания используется как средство полного отключения электропитания. Электрическая розетка переменного тока должна находиться рядом с оборудованием, доступ к ней должен быть беспрепятственным.
- Пазы и отверстия на передней, задней и нижней поверхности изделия предназначены для вентиляции и защиты аппаратуры от перегрева. Запрещается их закрывать или каким-либо образом блокировать циркуляцию воздуха через эти вентиляционные отверстия. Поэтому при использовании не следует устанавливать изделие на мягкое основание (диван, ковер и т.п.), поскольку это может привести к блокированию вентиляционных отверстий. Не допускается установка изделия рядом или над батареей отопления или любым другим источником тепла. Не допускается установка изделия в замкнутом пространстве, если при этом не обеспечивается соответствующая вентиляция.
- Если данное изделие больше не будет использоваться, его следует демонтировать со стойки (для УАТС серии KX-NCP)/стены (для УАТС серии KX-TDE).
- Во избежание поломки оборудования из-за воздействия статического электричества не прикасайтесь к внешним разъемам изделия.

## ТРЕБОВАНИЯ ПО БЕЗОПАСНОСТИ

Для обеспечения безопасного и надлежащего использования УАТС должны соблюдаться приведенные ниже требования по безопасности. Несоблюдение этих требований может привести к следующим последствиям:

- потеря, утечка, фальсификация или хищение пользовательской информации;
- незаконное использование УАТС третьими лицами;
- вмешательство в работу системы или ее нарушение третьими лицами.

### Что такое пользовательская информация?

Пользовательская информация – это:

1. Информация, сохраненная на карте флэш-памяти SD: данные телефонной книги, идентификаторы пользователей, настройки системы, пароли (пользователя/администратора/установщика), персональные идентификационные номера (PIN-коды) и т.д.
2. Информация, передаваемая с УАТС на ПК или другое внешнее устройство: информация о телефонных вызовах (включая телефонные номера внешних абонентов), данных о затратах на переговоры и т.д.

### Требования

1. Карта флэш-памяти SD содержит программное обеспечение для всех режимов работы УАТС и все пользовательские данные. Любое постороннее лицо может легко извлечь из УАТС эту карту и забрать ее с собой. Таким образом, для предотвращения утечки данных должна быть исключена возможность несанкционированного доступа к этой карте.
2. Всегда создавайте резервные копии данных, хранящихся на карте флэш-памяти SD. Для получения более подробной информации обратитесь к дилеру.
3. Для предотвращения несанкционированного доступа из Интернет активизируйте брандмауэр.
4. Во избежание несанкционированного доступа и возможных злоумышленных действий с УАТС настоятельно рекомендуется соблюдать следующие требования:
  - a. неразглашение пароля;
  - b. выбор сложных, произвольных паролей, которые трудно угадать;
  - c. регулярное изменение паролей.
5. При передаче УАТС в ремонт или любым третьим лицам выполните следующее.
  - a. Создайте резервную копию данных, хранящихся на карте флэш-памяти SD.
  - b. При помощи программы форматирования SD отформатируйте карту флэш-памяти SD, после чего извлечь данные с карты будет невозможно.
6. Перед утилизацией карты флэш-памяти SD для предотвращения утечки данных эту карту следует привести в физически непригодное для использования состояние.
7. При передаче пользовательской информации из УАТС в ПК или другое внешнее устройство ответственность за сохранение конфиденциальности этой информации несет заказчик. Перед утилизацией ПК или другого внешнего устройства отформатируйте жесткий диск и/или приведите его в физически непригодное для использования состояние, при котором считывание данных будет невозможно.

### Примечание

## ТРЕБОВАНИЯ ТЕХНИКИ БЕЗОПАСНОСТИ

### При эксплуатации любого телефонного оборудования

- Изучите все инструкции.

### При эксплуатации УАТС

- Устройство должно находиться вдали от нагревательных приборов и приборов, являющихся источниками электрических шумов, например, люминесцентных ламп, электродвигателей и телевизоров. Эти приборы являются источниками помех и могут воздействовать на работу УАТС.
- При наличии проблем с выполнением внешних вызовов протестируйте внешние линии следующим образом:
  1. Отключите от УАТС все внешние линии.
  2. Подключите к внешним линиям заведомо исправные аналоговые телефонные аппараты (ТА).
  3. Выполните вызов внешнего абонента с помощью этих ТА.Если вызов не удастся выполнить правильно, это может указывать на неисправность внешней линии, к которой подключен данный ТА. Обратитесь в телефонную компанию.  
Если все ТА работают правильно, это может указывать на неисправность УАТС. Устройство не следует подключать к внешним линиям до тех пор, пока авторизованный сервисный центр Panasonic не проведет необходимое обслуживание УАТС.

#### **Примечания**

### **ТРЕБОВАНИЯ ТЕХНИКИ БЕЗОПАСНОСТИ**

#### **При эксплуатации любого телефонного оборудования**

- Не пытайтесь вставлять посторонние предметы (провода, скрепки и т.п.) в вентиляционные и прочие отверстия в корпусе изделия.

## Внимание

- При работе с системным телефоном (СТ) Panasonic используйте только подходящую телефонную трубку Panasonic.
- Для пользователей программного обеспечения PC Phone (версия с бесплатной лицензией), поставляемого с модулем USB KX-DT301/KX-T7601:  
Все функции PC Phone можно использовать в течение 90 дней с даты установки программного обеспечения.  
По истечении данного периода будет невозможно использовать следующие кнопки, отображаемые на экране операций:
  - Запись
  - Автоответчик
  - Реч сообщ
  - Текст сообщ
  - УскоренныйДля продолжения использования любой из этих функций по истечении испытательного срока необходимо приобрести и установить программное обеспечение KX-TDA0350 (PC Phone, 5 лицензий).

### Только для пользователей в Европейском союзе

#### Информация для пользователей по сбору и утилизации оборудования и использованных батарей

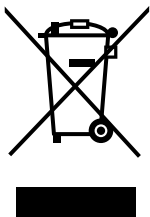

Если на изделиях, упаковке и/или сопроводительных документах указаны такие символы, это означает, что используемые электрические и электронные изделия и батареи запрещается выбрасывать вместе с бытовыми отходами.

Для обеспечения соответствующей обработки, утилизации и переработки эти изделия и использованные батареи необходимо доставить в специальные центры сбора в соответствии с национальным законодательством и Директивами 2002/96/ЕС и 2006/66/ЕС.

Надлежащая утилизация изделий и батарей позволяет экономить ценные ресурсы и предотвратить любые потенциальные отрицательные эффекты на здоровье людей и окружающую среду, что может произойти при некорректной утилизации.

Для получения дополнительной информации о сборе и переработке изделий и батарей обратитесь в местные органы власти, службу утилизации отходов или пункт продажи этих изделий.

При некорректной утилизации этого изделия в соответствии с национальным законодательством может быть наложен штраф.

#### Для бизнес-пользователей в Европейском союзе

Если Вы собираетесь выбросить электрическое и электронное оборудование, обратитесь к дилеру или поставщику для получения дополнительной информации.



#### Информация по обращению с отходами для стран, не входящих в Европейский союз

Действие этих символов распространяется только на Европейский союз. Если Вы собираетесь выбросить эти изделия, узнайте в местных органах власти или у дилера, как следует поступать с отходами такого типа.

**Обратите внимание на символ батареи (два символа снизу):**

Этот символ может использоваться в сочетании с символом химической опасности. В этом случае он соответствует требованию, установленному Директивой по соответствующему химическому компоненту.

**Только для пользователей в Новой Зеландии**

- На данном оборудовании не должен быть установлен режим автоматических вызовов экстренной службы "111" Telecom.
- Разрешение на подключение (Telepermit) какого-либо оконечного оборудования к сети связи означает только то, что Telecom подтверждает соответствие данного оконечного оборудования минимальному набору требований для подключения к собственной сети связи. С другой стороны, это не подразумевает ни сертификацию изделия компанией Telecom, ни предоставление каких-либо гарантий. Разрешение на подключение не может гарантировать полной совместимости данного оборудования с другим оборудованием, также имеющим разрешение на подключение, но изготовленным другим производителем. Кроме того, разрешение на подключение не предполагает полной совместимости изделия со всеми сетевыми сервисами Telecom.
- **ТОЛЬКО ДЛЯ ПОЛЬЗОВАТЕЛЕЙ ТЕЛЕФОННОЙ СВЯЗИ С АВТОМАТИЧЕСКИМ ДОСТУПОМ К ДРУГИМ ПОСТАВЩИКАМ УСЛУГ СВЯЗИ ДЛЯ ВЫПОЛНЕНИЯ МЕЖДУГОРОДНЫХ ВЫЗОВОВ**  
При выполнении обратного вызова по номеру из списка идентификаторов вызывающих абонентов все номера с префиксом "0 + КОД ЗОНЫ" будут автоматически переадресовываться поставщику услуг междугородной связи. Это относится и к номерам адресатов в местной зоне. Поэтому при выполнении обратных вызовов по местным номерам необходимо либо удалять префикс "ноль + код зоны", либо заключить с поставщиком услуг междугородней связи соглашение о том, что такие вызовы не должны тарифицироваться.
- В соответствии с законодательством Новой Зеландии использование данного изделия для записи телефонных переговоров должно осуществляться уполномоченными лицами. При этом по крайней мере один участник разговора должен быть осведомлен о том, что разговор записывается. Кроме того, должны соблюдаться положения закона "О защите частных интересов" (Privacy Act 1993) относительно характера собираемой персональной информации, цели сбора этой информации, способов ее использования и возможности раскрытия третьим лицам.

# Содержание

<b>1</b>	<b>Эксплуатация системы</b>	<b>17</b>
1.1	<b>Перед началом эксплуатации телефонов</b>	<b>18</b>
1.1.1	Перед началом эксплуатации телефонов	18
<b>1.2</b>	<b>Выполнение вызовов</b>	<b>33</b>
1.2.1	Варианты вызовов	33
1.2.2	Упрощенный набор номера	38
1.2.3	Повторный набор номера	42
1.2.4	Если набранная линия занята или абонент не отвечает	43
1.2.5	Получение доступа к услугам ISDN (Доступ к услугам ISDN)	52
1.2.6	Выбор режима выполнения вызова (Выбор типа вызова – звонок/голос)	53
1.2.7	Выполнение вызовов без ограничений	54
1.2.8	Прямой доступ к абоненту извне системы (Прямой доступ к ресурсам системы [DISA])	55
1.2.9	Настройка телефона с аппарата другого внутреннего абонента или при помощи DISA (Удаленная настройка)	58
<b>1.3</b>	<b>Получение вызовов</b>	<b>59</b>
1.3.1	Ответ на вызовы	59
1.3.2	Ответ на вызов в режиме громкой связи (Ответ по громкой связи)	60
1.3.3	Ответ на вызов, поступающий на другой телефонный аппарат (Перехват вызова)	61
1.3.4	Ответ на вызов по внешнему громкоговорителю (Ответ на вызов по внешней линии с любого терминала [TAFAS])	62
1.3.5	Использование кнопки ANSWER/RELEASE	63
1.3.6	Идентификация злоумышленников (Идентификация злонамеренных вызовов [MCID])	65
<b>1.4</b>	<b>Во время разговора</b>	<b>66</b>
1.4.1	Выполнение переадресации вызова (Переадресация вызова)	66
1.4.2	Удержание вызова	71
1.4.3	Попеременный разговор с двумя абонентами (Удержание вызовов "по кругу")	76
1.4.4	Ответ на оповещение об ожидающем вызове	78
1.4.5	Многосторонний разговор	83
1.4.6	Выключение микрофона	93
1.4.7	Прослушивание разговора другими лицами (Прослушивание разговора при поднятой трубке)	94
1.4.8	Использование гарнитуры (Гарнитура)	95
<b>1.5</b>	<b>Использование кнопки PDN/SDN</b>	<b>97</b>
1.5.1	Внутренний абонент с первичным телефонным номером (PDN)/вторичным телефонным номером (SDN)	97
<b>1.6</b>	<b>Перед уходом со своего рабочего места</b>	<b>102</b>
1.6.1	Постоянная переадресация вызовов	102
1.6.2	Использование речевых сообщений (Встроенная система речевой почты [SVM])	112
1.6.3	Вывод сообщения на дисплее аппарата вызывающего абонента (Сообщение об отсутствии)	123
1.6.4	Предотвращение случаев использования телефона другими лицами (Блокирование внутренней линии)	125
<b>1.7</b>	<b>Выполнение оповещения/Ответ на оповещение</b>	<b>127</b>
1.7.1	Оповещение по громкой связи	127
1.7.2	Ответ на оповещение/Запрет оповещения по громкой связи	129
1.7.3	Выполнение вызова конференц-группы	130
<b>1.8</b>	<b>Настройка телефона в соответствии с потребностями абонента</b>	<b>138</b>

1.8.1	Установка предупредительного сигнала (Звонок в заданное время) .....	138
1.8.2	Отказ от ответа на входящие вызовы (Режим "Не беспокоить" [DND]) .....	140
1.8.3	Получение оповещения об ожидающем вызове (Оповещение об ожидающем вызове/Оповещение о вызове при поднятой трубке [ОНСА]/Оповещение о вызове при поднятой трубке в режиме "шепот" [Whisper ОНСА]) .....	145
1.8.4	Вывод своего телефонного номера на дисплей аппарата вызываемого или вызывающего абонента (Идентификация исходящих/входящих вызовов [CLIP/ COLP]) .....	147
1.8.5	Запрет вывода своего телефонного номера на дисплей аппарата вызывающего абонента (Запрет идентификации входящих вызовов [COLR]) .....	148
1.8.6	Запрет вывода своего номера на дисплей аппарата вызываемого абонента (Запрет идентификации исходящих вызовов [CLIR]) .....	149
1.8.7	Запрет подключения к разговору других лиц (Защита от принудительного подключения к занятой линии) .....	150
1.8.8	Включение фоновой музыки (BGM) .....	151
1.8.9	Защита линии от тональных сигналов уведомления (Режим защиты линии передачи данных) .....	152
1.8.10	Проверка состояния временного режима .....	153
1.8.11	Настройка звонка на параллельном телефоне (Параллельный телефон) .....	154
1.8.12	Подключение микросотового терминала параллельно проводному телефону (Параллельное беспроводное XDP-подключение) .....	155
1.8.13	Сброс функциональных настроек внутренней линии (Сброс установок внутренней линии) .....	156
<b>1.9</b>	<b>Использование call-центра .....</b>	<b>157</b>
1.9.1	Выход из группы распределения входящих вызовов (Регистрация/отключение, Резюме) .....	157
1.9.2	Контроль и управление состоянием вызовов группы распределения входящих вызовов (Контроль группы распределения входящих вызовов) .....	160
1.9.3	Постоянная переадресация ожидающих вызовов (Ручное перенаправление вызовов в очереди) .....	163
<b>1.10</b>	<b>Использование оборудования, поставляемого пользователем .....</b>	<b>164</b>
1.10.1	При подключенном домофоне/электромеханическом дверном замке .....	164
1.10.2	При подключенном внешнем устройстве (реле) .....	166
1.10.3	При подключенном внешнем датчике .....	167
1.10.4	При подключенной центральной УАТС .....	168
1.10.5	При подключенной системе речевой почты .....	169
<b>1.11</b>	<b>Административные функции .....</b>	<b>176</b>
1.11.1	Использование телефонов в гостиницах (Функции для гостиниц) .....	176
1.11.2	Запись информации с использованием предварительно запрограммированных сообщений (Печать сообщений) .....	183
<b>1.12</b>	<b>Обмен настройками между внутренними абонентами .....</b>	<b>184</b>
1.12.1	Мобильный внутренний абонент .....	184
1.12.2	Мобильный внутренний абонент с расширенными возможностями .....	185
<b>1.13</b>	<b>Использование системного телефона с дисплеем .....</b>	<b>188</b>
1.13.1	Использование журнала вызовов .....	188
1.13.2	Использование телефонных справочников .....	192
1.13.3	Получение доступа к системным функциям (Доступ к системным функциям) .....	200
<b>1.14</b>	<b>Использование системного IP-телефона .....</b>	<b>201</b>
1.14.1	Автомаркировка (только KX-NT366) .....	201
<b>1.15</b>	<b>Использование KX-HGT100 в качестве внутреннего SIP-абонента .....</b>	<b>202</b>
1.15.1	Список операций .....	202
1.15.2	Набор из справочника .....	205
1.15.3	Вывод своего телефонного номера на дисплей аппарата вызываемого абонента .....	206

<b>1.16</b>	<b>Функции сотовых телефонов</b> .....	<b>207</b>
1.16.1	Функции сотовых телефонов .....	207
<b>2</b>	<b>Функции менеджера</b> .....	<b>211</b>
<b>2.1</b>	<b>Функции управления</b> .....	<b>212</b>
2.1.1	Управление внутренними линиями .....	212
2.1.2	Управление временным режимом .....	213
2.1.3	Управление уровнем ограничений (Разрешение на набор номера) .....	215
2.1.4	Включение внешней фоновой музыки (BGM) .....	216
2.1.5	Запись речевых приветствий системы (OGM) .....	217
2.1.6	Разрешение занятия абонентами недоступной внешней линии (Вывод из обслуживания внешней (CO) линии) .....	220
2.1.7	Отмена режима контроля прямого доступа к сетевым терминалам (NDSS) .....	221
<b>3</b>	<b>Настройка телефонного аппарата и системы</b> .....	<b>223</b>
<b>3.1</b>	<b>Настройка телефонного аппарата (Абонентское программирование)</b> .....	<b>224</b>
3.1.1	Настройка телефонного аппарата (Абонентское программирование) .....	224
3.1.2	Настройки в режиме программирования .....	226
3.1.3	Назначение кнопок .....	238
<b>3.2</b>	<b>Административное программирование</b> .....	<b>244</b>
3.2.1	Информация по программированию .....	244
3.2.2	Административное программирование .....	245
<b>3.3</b>	<b>Настройка системы (Системное программирование)</b> .....	<b>247</b>
3.3.1	Информация по программированию .....	247
3.3.2	Системное программирование .....	250
<b>4</b>	<b>Приложение</b> .....	<b>255</b>
<b>4.1</b>	<b>Устранение неисправностей</b> .....	<b>256</b>
4.1.1	Устранение неисправностей .....	256
<b>4.2</b>	<b>Таблица номеров функций</b> .....	<b>261</b>
4.2.1	Таблица номеров функций .....	261
<b>4.3</b>	<b>Что означает этот тональный сигнал?</b> .....	<b>275</b>
4.3.1	Что означает этот тональный сигнал? .....	275
<b>4.4</b>	<b>Хронология изменений</b> .....	<b>279</b>
4.4.1	KX-NCP500/KX-NCP1000 программный файл PBMPR версии 2.0xxx .....	279
4.4.2	KX-NCP500/KX-NCP1000 программный файл PBMPR версии 4.1xxx .....	280
4.4.3	KX-TDE100/KX-TDE200 программный файл PMMPR версии 2.01xx .....	281
4.4.4	KX-TDE100/KX-TDE200 программный файл PMMPR версии 3.0xxx .....	282
4.4.5	KX-TDE100/KX-TDE200 программный файл PMMPR версии 4.1xxx .....	283
4.4.6	KX-TDE600 программный файл PGMPR версии 3.0xxx .....	284
4.4.7	KX-TDE600 программный файл PGMPR версии 4.1xxx .....	285
	<b>Алфавитный указатель</b> .....	<b>287</b>



---

## **Раздел 1**

# **Эксплуатация системы**

*В этом разделе последовательно рассказывается о том, как использовать каждую из функций. Прочтите эту главу для ознакомления со многими полезными функциями данной УАТС.*

## 1.1 Перед началом эксплуатации телефонов

### 1.1.1 Перед началом эксплуатации телефонов

#### ◆◆ Телефоны какого типа можно использовать?

С этой УАТС могут использоваться следующие типы телефонов:

- Системный IP-телефон (IP-СТ) Panasonic (например, KX-NT346 или KX-NT366)
- Внутренний SIP-абонент (например, KX-HGT100)
- Системный телефон (СТ) Panasonic (например, KX-T7636 или KX-DT346)
- Микросотовый терминал (PS) Panasonic (например, KX-TCA255 или KX-TD7690)
- Аналоговый телефонный аппарат (ТА) (например, дисковый телефон с импульсным набором номера)

Доступные функции зависят от типа используемого телефона. При использовании системного телефона Panasonic со специальной функциональной кнопкой, например, , и/или дисплеем (СТ с дисплеем) для упрощения процесса программирования можно выполнять операции с помощью этой кнопки или сообщений на дисплее. При использовании телефона с большим дисплеем (например, KX-NT346 или KX-T7636) для доступа к функциям можно руководствоваться отображаемыми на нем сообщениями. Если используемый телефон не имеет функциональных кнопок и/или дисплея, пользоваться функциями УАТС можно путем набора номера требуемой функции. Выбирайте ту последовательность действий, которая подходит для используемого телефона. При наличии консоли кнопки на этой консоли можно использовать как кнопки подключенного системного телефона.

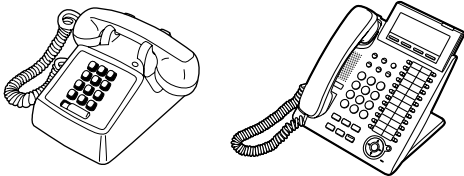

- При использовании системного телефона Panasonic, не имеющего функциональных кнопок, можно запрограммировать одну из свободных кнопок с назначаемой функцией для ее использования в качестве функциональной кнопки. См. раздел "3.1.3 Назначение кнопок".

#### Регистрация микросотового терминала (PS)/внутреннего SIP-абонента

Перед первым использованием следует зарегистрировать PS/внутреннего SIP-абонента в УАТС и назначить ему внутренний номер посредством системного программирования. Для получения информации о проверке внутреннего номера PS см. подраздел "Информация о собственном внутреннем номере" в разделе "3.1.2 Настройки в режиме программирования". Внутренние SIP-абоненты должны следовать инструкциям для внутренних SIP-абонентов.

#### ◆◆ Номера функций

Для пользования функциями необходимо набрать заданный номер функции (и дополнительные параметры, если требуется).

Существует два типа номеров функций, а именно:

- переменный номер функции;
- фиксированный номер функции.

Фиксированные номера функций не могут быть изменены. Однако переменные номера функций можно изменять с целью упрощения их использования. В этом Руководстве приводятся номера функций по умолчанию (установленные заводом-изготовителем).

Переменный номер выглядит как  (наполовину серая кнопка). Если номер функции был изменен, используйте новый запрограммированный номер. Занесите новый номер в таблицу, приведенную в разделе "4.2.1 Таблица номеров функций" (Приложение).

#### **Примечание**

Переменные номера функций (по умолчанию) зависят от страны/региона.



**При использовании аналогового телефонного аппарата, не имеющего кнопки "\*" или "#",**

использовать функции, номер которых содержит "\*" или "#", невозможно.

### ◆◆ Тональные сигналы

Во время и после выполнения какой-либо операции прослушиваются различные тональные сигналы, необходимые для подтверждения. См. раздел "4.3.1 Что означает этот тональный сигнал?" (Приложение).

### ◆◆ Дисплей

В данном Руководстве встречается термин "дисплей ...". Здесь имеется в виду дисплей системного телефона Panasonic. Если используемый телефон не является системным телефоном Panasonic с дисплеем, то сообщения не отображаются. При использовании системного телефона Panasonic с дисплеем сообщения на дисплее помогают выполнять настройку. Некоторые системные телефоны также позволяют упростить доступ к функциям. На дисплее появляется сообщение, соответствующее используемой функции. Найти необходимую функцию можно путем нажатия соответствующей кнопки, находящейся сбоку или снизу от дисплея, или же путем нажатия кнопки навигации. Кроме того, в зависимости от модели системного телефона с дисплеем, пользоваться функциями или выполнять вызовы можно с помощью выводимых на дисплее сообщений. См. раздел "1.13 Использование системного телефона с дисплеем".

#### **Примечание**

В этом Руководстве примеры отображения на дисплее даны на английском языке.

#### **Собственный внутренний номер**



Если используется системный телефон Panasonic с дисплеем, то с помощью дисплея можно проверить собственный внутренний номер. Нажмите кнопку TRANSFER или программную (S1) кнопку при положенной трубке.

### ◆◆ Использование кнопки навигации/диска JOG DIAL/кнопки громкости

Кнопка навигации может использоваться для изменения контрастности дисплея и регулировки громкости, а также для поиска необходимых пунктов меню, отображаемых на дисплее. Нажмите кнопку навигации/кнопку громкости или вращайте диск JOG DIAL в требуемом направлении.

Контрастность, уровень громкости или пункты меню изменяются следующим образом:

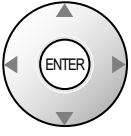
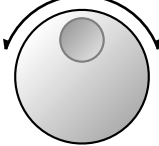
### 1.1.1 Перед началом эксплуатации телефонов

Кнопка навигации	Диск JOG DIAL	Кнопка громкости
<p><b>Вверх</b> (Увеличение уровня)</p> <p><b>Влево</b>      <b>Вправо</b></p>  <p><b>Вниз</b> (Уменьшение уровня)</p>	<p><b>Влево</b> (против часовой стрелки)</p> <p><b>Уменьшение уровня</b></p>  <p><b>Вправо</b> (по часовой стрелке)</p> <p><b>Увеличение уровня</b></p>	<p><b>Вверх</b> (Увеличение уровня)</p>  <p><b>Вниз</b> (Уменьшение уровня)</p>

### Примеры





Отображение на дисплее на английском языке и иллюстрации, приводимые в качестве примеров, соответствуют телефону, подключенному к KX-NCP500.





### Ограничения

Доступность некоторых функций для внутреннего абонента может быть ограничена в зависимости от системного программирования и типа используемого телефона.

### Описание значков

Нижеприведенные значки показывают доступность той или иной функции, соответствующие примечания и действия, необходимые для работы с этой функцией.





	Функция недоступна на аналоговом телефонном аппарате.		Займите внешнюю линию (одно из нижеследующих действий): <ul style="list-style-type: none"> <li>Нажмите кнопку внешней (СО) линии.</li> <li>Наберите код автоматического доступа к линии 9.</li> <li>Наберите код доступа к группе внешних линий или номер группы внешних линий.</li> </ul>
	Для выполнения соответствующего программирования см. раздел "Программирование".		
	Поднимите трубку (одно из нижеследующих действий): <ul style="list-style-type: none"> <li>Поднимите телефонную трубку.</li> <li>Нажмите кнопку SP-PHONE.</li> <li>Нажмите кнопку MONITOR. (Для начала разговора поднимите телефонную трубку.)</li> <li>Нажмите кнопку TALK.</li> </ul>		Нажмите кнопку вызова на домофоне.



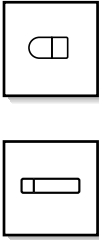

	Положите трубку (одно из ниже- следующих действий): <ul style="list-style-type: none"> <li>• Положите трубку.</li> <li>• Нажмите кнопку SP-PHONE.</li> <li>• Нажмите кнопку MONITOR.</li> <li>• Нажмите кнопку CANCEL.</li> </ul>		Быстро нажмите рычаг.
	Нажмите соответствующую функциональную кнопку на си- стемном телефоне.		Говорите.
<b>Требуемый №</b>	Наберите требуемый номер. <Пример> <div style="border: 1px solid black; border-radius: 5px; padding: 2px; display: inline-block; margin: 5px;">№ счета</div> Введите номер счета.		Прослушивается тональный сигнал "занято", тональный сигнал подтверждения, то- нальный сигнал ответа стан- ции, вызывной тональный сигнал или тональный сиг- нал контроля посылки вызо- ва. Тональный сигнал "занято" Тональный сигнал подтвер- ждения Тональный сигнал ответа станции Вызывной тональный сиг- нал Тональный сигнал контроля посылки вызова
<b>Внутренний №</b>	Наберите внутренний номер.	<b>Внешний № телефона</b>	Наберите внешний теле- фонный номер.
<b>№ телефона</b>	Наберите телефонный номер.	<b>Кнопка набора</b>	Нажмите любую кнопку на- бора (0–9, *, #).
<b>Удержание</b>	Нажмите кнопку удержания на устройстве внутреннего SIP-або- нента.		

### ◆◆ При использовании системного телефона Panasonic





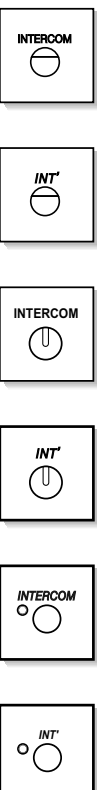



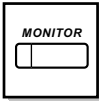

Если используются системный телефон Panasonic и консоль, могут оказаться полезными некоторые из их функциональных кнопок, перечисленных ниже. Об использовании PS см. "Инструкции по эксплуатации" для PS. Эти кнопки позволяют упростить выполнение операций. Кнопки, изображенные на иллюстрациях, могут отличаться от кнопок на конкретном телефоне.

**Кнопки на СТ**



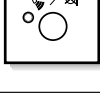
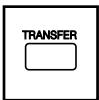
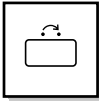

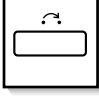

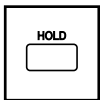
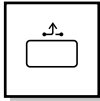
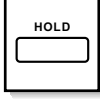
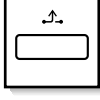



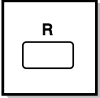

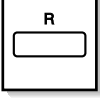
	<p><b>Кнопки с назначаемой функцией:</b> Используются для выполнения или приема внешних вызовов (кнопки внешней [CO] линии) или в качестве функциональных кнопок. Эти кнопки должны быть назначены. Для получения более подробной информации см. раздел "Настраиваемые кнопки".</p>		<p><b>SP-PHONE (Спикерфон):</b> Используется для работы в режиме громкой связи.</p>
	<p><b>AUTO DIAL/STORE (Автоматический набор/Сохранение):</b> Используется для набора номера из справочника системы/абонента или сохранения изменений в программировании.</p>		<p><b>PAUSE (Пауза):</b> Используется для вставки паузы при сохранении телефонного номера. Используется в качестве кнопки PROGRAM, если таковая отсутствует на телефонном аппарате.</p>

	<p><b>REDIAL (Повторный набор):</b> Используется для повторного набора последнего набранного номера.</p>		<p><b>MESSAGE (Сообщение):</b> Используется для оставления индикации ожидающего сообщения или обратного вызова абонента, оставившего это сообщение.</p>
	<p><b>INTERCOM (Внутренний вызов):</b> Используется для выполнения внутренних вызовов или ответа на них.</p>		<p><b>Программные кнопки:</b> Используются для выбора элементов, отображаемых в нижней части дисплея.</p>

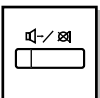

### 1.1.1 Перед началом эксплуатации телефонов

 	<p><b>MONITOR (Динамик):</b> Используется для набора номера в режиме громкой связи. Речевой ответ собеседника прослушивается в режиме громкой связи.</p>	     	<p><b>AUTO ANS (Auto Answer)/MUTE (Автоматический ответ/Выключение микрофона):</b> Используется для ответа на входящий вызов в режиме громкой связи или выключения микрофона во время разговора.</p>
     	<p><b>TRANSFER (Переадресация вызова):</b> Используется для переадресации вызова другому абоненту.</p>	   	<p><b>HOLD (Удержание):</b> Используется для помещения вызова на удержание.</p>

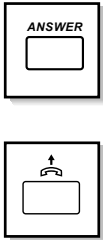

   	<p><b>FLASH/RECALL (Сигнал "флэш"/повторный вызов):</b></p> <p>Используется для разъединения текущего вызова и выполнения нового вызова при поднятой трубке.</p> <p>Эта кнопка также может использоваться как кнопка CANCEL при положенной трубке.</p>	   	<p><b>CONF (Конференц-связь):</b></p> <p>Используется для установления многостороннего разговора.</p>
 	<p><b>VOICE CALL/MUTE (Речевой вызов/Выключение микрофона):</b></p> <p>Используется для автоматического прослушивания внутреннего вызова, но не может применяться для разговора в режиме громкой связи. Также отключает микрофон телефонной трубки во время разговора.</p>	   	<p><b>Постоянная переадресация вызовов (FWD)/режим "Не беспокоить" (DND):</b></p> <p>Используется для постоянной переадресации вызовов (FWD) или перехода в режим "Не беспокоить" (DND).</p>

### 1.1.1 Перед началом эксплуатации телефонов

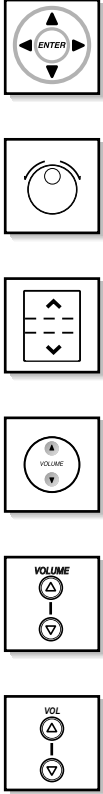
	<p><b>PROGRAM (Программирование):</b> Используется для перехода в режим программирования и выхода из него.</p>		<p><b>ANSWER (Ответ):</b> Используется для ответа на входящий вызов.</p>
	<p><b>RELEASE (Освобождение линии):</b> Используется для разъединения линии.</p>		<p><b>Кнопка навигации/Диск JOG DIAL/Кнопка громкости:</b> Используется для регулирования громкости, контрастности дисплея или выбора требуемых элементов.</p>

	<p><b>Назначаемая функция (PF):</b>  <i>Располагается в правом ряду кнопок с назначаемой функцией или на консоли прямого доступа.</i>          Требуется для назначения выбранной кнопки и используется для доступа к сохраненной функции. Обычно используется как кнопка набора номера одним нажатием. (На некоторых телефонных аппаратах может быть указано только "F" и номер.)</p>		<p><b>MODE (Режим):</b>          Используется для прокрутки изображения на дисплее и доступа к различным функциям.</p>
	<p><b>SELECT (Выбор):</b>          Используется для выбора отображаемой на дисплее функции или выполнения вызова по отображаемому на дисплее телефонному номеру.</p>		<p><b>SHIFT (Переключение):</b>          Используется для перехода ко второму уровню функций программных кнопок.</p>
	<p><b>ENTER (Ввод):</b>          Используется для подтверждения выбора.</p>		<p><b>CANCEL (Отмена):</b>          Используется для отмены выбора.</p>
	<p><b>NEXT PAGE (Следующая страница):</b>          Используется для переключения страницы для функции автоматической маркировки. (только для КХ-NT366)</p>		

### Настраиваемые кнопки

Если в тексте этого руководства слово заключено в круглые скобки подобно словам (кнопка ввода номера счета), то это означает, что кнопка с назначаемой функцией была запрограммирована как кнопка ввода номера счета. О выполнении настройки см. раздел "3.1.3 Назначение кнопок".

Кнопка	Функция
Свободная внешняя линия (L-CO)	Используется для получения доступа к свободной внешней линии с целью выполнения вызовов. На эту кнопку поступают входящие внешние вызовы по любой внешней линии.
Группа внешних линий (G-CO)	Используется для получения доступа к свободной внешней линии из определенной группы внешних линий с целью выполнения внешних вызовов. На эту кнопку поступают входящие вызовы по внешним линиям из назначенной группы внешних линий.

### 1.1.1 Перед началом эксплуатации телефонов

Кнопка	Функция
Одиночная линия (S-CO)	Используется для получения доступа к определенной внешней линии с целью выполнения внешних вызовов или ответа на них.
Прямой доступ к терминалу (DSS)	Используется для вызова внутреннего абонента нажатием одной кнопки. Также может быть перепрограммирована в другую функциональную кнопку.
Набор номера одним нажатием	Используется для вызова требуемого абонента или системной функции нажатием одной кнопки.
Кнопка группы распределения входящих вызовов (ГРБВ)	Используется для получения доступа к определенной группе распределения входящих вызовов с целью выполнения вызовов или ответа на них.
Сообщение	Используется для оставления индикации ожидающего сообщения или обратного вызова абонента, оставившего это сообщение.
Сообщение для другого внутреннего абонента	Используется как кнопка сообщений, но для другого внутреннего абонента.
Постоянная переадресация вызовов (FWD)/режим "Не беспокоить" (DND) – все вызовы	Используется для постоянной переадресации всех вызовов определенному абоненту или отказа от ответа на вызовы.
Постоянная переадресация вызовов (FWD)/режим "Не беспокоить" (DND) – внешние вызовы	Используется для постоянной переадресации внешних вызовов определенному абоненту или отказа от ответа на вызовы.
Постоянная переадресация вызовов (FWD)/режим "Не беспокоить" (DND) – внутренние вызовы	Используется для постоянной переадресации внутренних вызовов определенному абоненту или отказа от ответа на вызовы.
Постоянная переадресация вызовов (FWD) для группы – все вызовы	Используется для постоянной переадресации всех вызовов, предназначенных для группы данного абонента, на определенного адресата.
Постоянная переадресация вызовов (FWD) для группы – внешние вызовы	Используется для постоянной переадресации внешних вызовов, предназначенных для группы данного абонента, на определенного адресата.
Постоянная переадресация вызовов (FWD) для группы – внутренние вызовы	Используется для постоянной переадресации внутренних вызовов, предназначенных для группы данного абонента, на определенного адресата.
Ввод номера счета	Используется для ввода номера счета.
Конференц-связь	Используется для установления многостороннего разговора.
Завершение вызова	Используется для разъединения текущего вызова и выполнения нового вызова при поднятой трубке.
Доступ к услугам телефонной сети (EFA)	Используется для доступа к специальным функциям, предлагаемым центральной УАТС или телефонной компанией.
Отчет о затратах на переговоры	Используется внутренним абонентом для получения информации о собственных затратах на переговоры.

Кнопка	Функция
Парковка вызова	Используется для парковки вызова или извлечения вызова из предварительно заданной зоны парковки.
Парковка вызова (в зоне автоматической парковки)	Используется для автоматической парковки вызова в свободной зоне парковки.
Журнал вызовов	Используется для получения информации о входящих вызовах.
Журнал вызовов для группы распределения входящих вызовов	Используется как кнопка журнала вызовов для определенной группы распределения входящих вызовов.
Регистрация/отключение	Используется для переключения между режимами "Регистрация" и "Отключение".
Регистрация/отключение от указанной группы	Используется как кнопка регистрации/отключения для другой группы распределения входящих вызовов.
Регистрация/отключение для всех групп	Используется как кнопка регистрации/отключения для всех групп.
Срочный режим	Используется для переадресации вызова, находящегося на ожидании в очереди группы распределения входящих вызовов дольше других вызовов, на адресата переполнения.
Резюме	Используется для переключения между режимами резюме – "Готов" и "Не готов".
Аварийная сигнализация системы	Используется для подтверждения получения сигнала об ошибке УАТС.
Временной режим (дневной/ночной/обеда/перерыва)	Используется для переключения временного режима.
Ответ	Используется для ответа на входящий вызов.
Освобождение линии	Используется для разъединения линии во время или после окончания разговора, а также для переадресации вызова.
Ограничение доступа/запрет вызовов	Используется для временного изменения уровня ограничения доступа/запрета вызовов для других внутренних абонентов.
Услуги ISDN	Используется для получения доступа к услугам ISDN.
Запрет идентификации исходящих вызовов (CLIP)	Используется для переключения между услугами идентификации исходящих вызовов (CLIP) и запрета идентификации исходящих вызовов (CLIR).
Запрет идентификации входящих вызовов (COLP)	Используется для переключения между услугами идентификации входящих вызовов (COLP) и запрета идентификации входящих вызовов (COLR).
Удержание вызова через ISDN	Используется для переадресации вызова с использованием услуг телефонной компании.
Гарнитура	Используется для разговора при помощи гарнитуры.
Режим переключения между временными режимами	Используется для выбора автоматического переключения или переключения вручную между временными режимами.

### 1.1.1 Перед началом эксплуатации телефонов

Кнопка	Функция
Запись разговора	Используется для записи разговора в собственный почтовый ящик.
Запись разговора на другую линию	Используется для записи разговора в почтовый ящик заданного внутреннего абонента.
Запись разговора на другую линию одним нажатием	Используется для записи разговора в почтовый ящик заданного внутреннего абонента нажатием одной кнопки.
Фильтрация вызовов при их поступлении (LCS)	Используется для контроля записи сообщения в собственный речевой почтовый ящик во время оставления этого сообщения вызывающим абонентом и, при необходимости, перехвата данного вызова.
Речевая почта, переадресация	Используется для переадресации вызова в почтовый ящик заданного внутреннего абонента, а также для доступа к некоторым функциям речевой почты нажатием одной кнопки.
Прямой доступ к сетевым терминалам (NDSS)	Используется для получения доступа к внутренней линии, подключенной к другим УАТС в сети, нажатием одной кнопки.
СТІ	Используется для получения доступа к функциям СТІ.
Регистрация	Используется для переключения состояния гостиничного номера, занимаемого внутренним абонентом, из режима "Выписка" в режим "Регистрация".
Выписка	Используется для переключения состояния гостиничного номера, занимаемого внутренним абонентом, из режима "Регистрация" в режим "Выписка".
Уборка завершена	Используется для переключения состояния гостиничного номера внутренних абонентов между "Готов" и "Не готов".
Первичный телефонный номер (PDN)	Используется для выполнения и получения внешних и внутренних вызовов.
Вторичный телефонный номер (SDN)	Используется для отображения текущего состояния другого внутреннего абонента, выполнения вызова этого внутреннего абонента, а также перехвата или переадресации вызовов на этого абонента.

## ◆◆ Последовательность действий

Ниже приведена последовательность действий в процессе эксплуатации системы.

◆◆ **Вызов внутреннего абонента** ..... Заголовок с названием функции

**Вызов внутреннего абонента (Внутренний вызов)** ..... Последовательность действий

С/Т/А/PS/Внутренний SIP-абонент

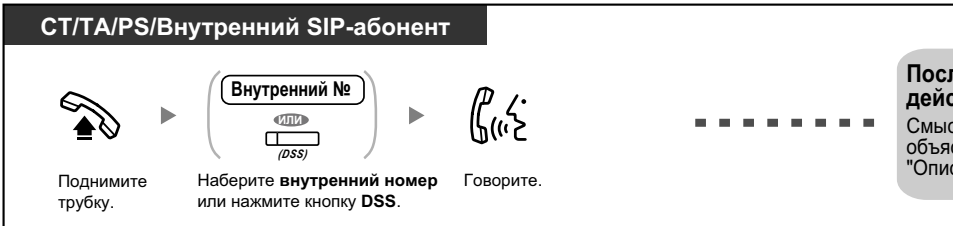

Поднимите трубку.      Наберите **внутренний номер** или нажмите кнопку **DSS**.      Говорите.

Смысл значков объясняется в разделе "Описание значков".

- Индикатор кнопки DSS показывает текущее состояние, а именно:
  - Не горит:** внутренняя линия свободна;
  - Горит красным:** линия используется данным абонентом или другим внутренним абонентом.

Примечания

- О выполнении вызовов с использованием телефонных справочников см. раздел "1.13.2 Использование телефонных справочников".
- **Для быстрой работы**  
Оператору или пользователю, часто набирающему номера внутренних абонентов, удобно использовать кнопки DSS.
- **Режим громкой связи**  
С помощью кнопки SP-PHONE можно выполнить внутренний вызов и перейти к разговору в режиме громкой связи.

Подсказки

**Настройка телефонного аппарата**

- 3.1.2 Настройки в режиме программирования – **Назначение приоритетной линии – исходящие вызовы**  
Выберите линию, занимаемую при поднятии трубки.
- 3.1.3 Назначение кнопок  
Создайте или отредактируйте кнопку "Прямой доступ к терминалу (DSS)".

Ссылки на Руководство по программированию: приведены ссылки на соответствующие или требуемые процедуры программирования.

## ◆◆ Пример подключения

На рисунке показан один из вариантов подключения.

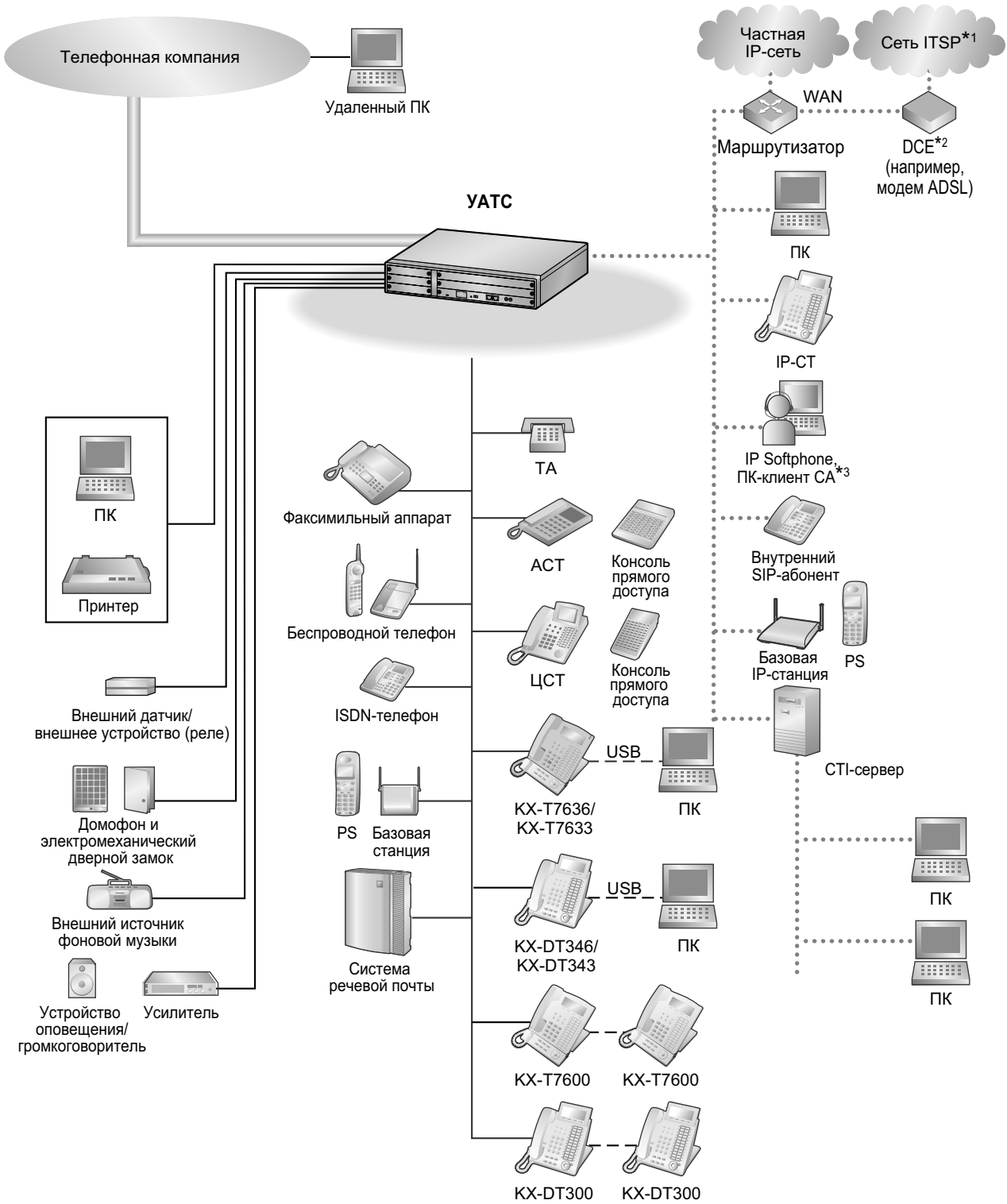

\*1 ITSP: поставщик услуг интернет-телефонии

\*2 DCE: оконечное оборудование канала данных

\*3 CA: Communication Assistant



## 1.2 Выполнение вызовов

### 1.2.1 Варианты вызовов

- ◆◆ Вызов внутреннего абонента
- ◆◆ Вызов внешнего абонента
- ◆◆ Выполнение вызова с использованием частной сети (Доступ к соединительной линии)
- ◆◆ Использование номера счета (Ввод номера счета)

#### ◆◆ Вызов внутреннего абонента

##### Вызов внутреннего абонента (Внутренний вызов)

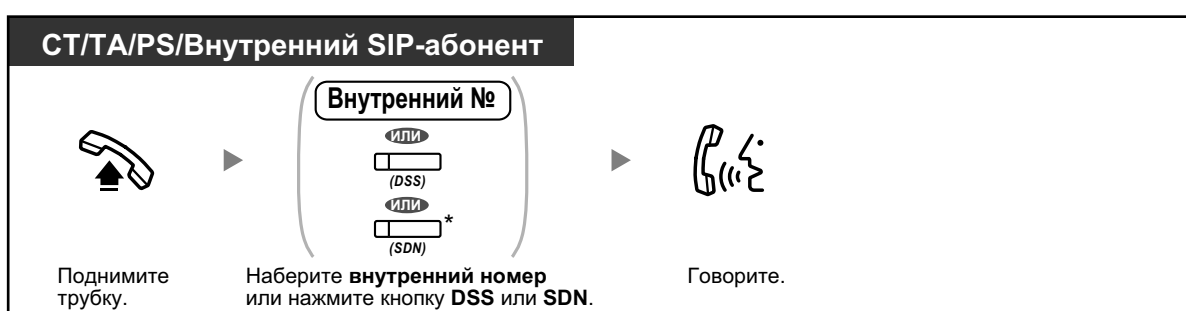

- Индикатор кнопки DSS показывает текущее состояние, а именно:  
**Не горит:** внутренняя линия свободна.  
**Горит красным:** линия используется данным абонентом или другим внутренним абонентом.
- \* Кнопку SDN следует нажать один или два раза, в зависимости от режима кнопки SDN. Для получения более подробной информации см. раздел "1.5.1 Внутренний абонент с первичным телефонным номером (PDN)/вторичным телефонным номером (SDN)".



- О выполнении вызовов с использованием телефонных справочников см. раздел "1.13.2 Использование телефонных справочников".
- **Для быстрой работы**  
 Оператору или пользователю, часто набирающему номера внутренних абонентов, удобнее работать с кнопками DSS.
- **Режим громкой связи**  
 С помощью кнопки SP-PHONE можно выполнить внутренний вызов и перейти к разговору в режиме громкой связи.



##### Настройка телефонного аппарата

- 3.1.2 Настройки в режиме программирования – **Назначение приоритетной линии – исходящие вызовы** Выберите линию, занимаемую при поднятии трубки.
- 3.1.3 Назначение кнопок  
 Создайте или отредактируйте кнопку "Прямой доступ к терминалу" (DSS).

### Выполнение вызова оператора (Вызов оператора)

Можно выполнить вызов внутреннего абонента или группы, выполняющих функции оператора.



- Номер для вызова оператора (по умолчанию) зависит от страны/региона.

### Вызов внешнего абонента

Перед тем, как выполнять внешний вызов, необходимо занять внешнюю линию, поскольку внешние вызовы выполняются через данную УАТС.

Выберите один из нижеперечисленных способов:

#### Автоматический выбор свободной внешней линии (Автоматический доступ к линии)



- Код автоматического доступа к линии (по умолчанию) зависит от страны/региона.

#### Автоматический выбор свободной внешней линии из определенной группы внешних линий (Доступ к группе внешних линий)



## Выбор заданной внешней линии



- Индикаторы кнопки S-CO и кнопки G-CO показывают текущее состояние, а именно:  
**Не горит:** линия свободна.  
**Горит красным:** линия занята.
- Внутреннему абоненту может быть запрещено выполнять вызовы некоторых внешних абонентов. О выполнении вызовов см. раздел "1.2.7 Выполнение вызовов без ограничений".



- **Для проверки правильности номера перед его набором** можно набрать телефонный номер, просмотреть его на дисплее, а затем поднять трубку. (Предварительный набор номера)
- **Отчет о затратах на переговоры**  
Можно получить информацию о затратах на переговоры путем нажатия кнопки отчета о затратах на переговоры.
- **Для вызова другого абонента при поднятой трубке** нажмите кнопку FLASH/RECALL. При нажатии этой кнопки пользователь вновь получит доступ к внешней линии и услышит внешний тональный сигнал ответа станции. При нажатии (назначаемой) кнопки завершения вызова пользователь прослушивает внутренний тональный сигнал ответа станции. Таким образом, для вызова и внешних, и внутренних абонентов не обязательно класть трубку на рычаг и поднимать ее снова.
- **Режим громкой связи**  
С помощью кнопки SP-PHONE можно выполнить внешний вызов и перейти к разговору в режиме громкой связи.



### Настройка телефонного аппарата

- 3.1.2 Настройки в режиме программирования – **Назначение приоритетной линии – исходящие вызовы** Выберите линию, занимаемую при поднятии трубки.
- 3.1.3 Назначение кнопок  
Создайте или измените кнопку свободной внешней (CO) линии (L-CO), кнопку группы внешних линий (G-CO), кнопка одиночной (S-CO) линии, кнопку завершения вызова или кнопку отчета о затратах на переговоры.

## ◆◆ Выполнение вызова с использованием частной сети (Доступ к соединительной линии)

Существует возможность вызова внутренних абонентов, подключенных к другим УАТС в частной сети.

### Выполнение вызова

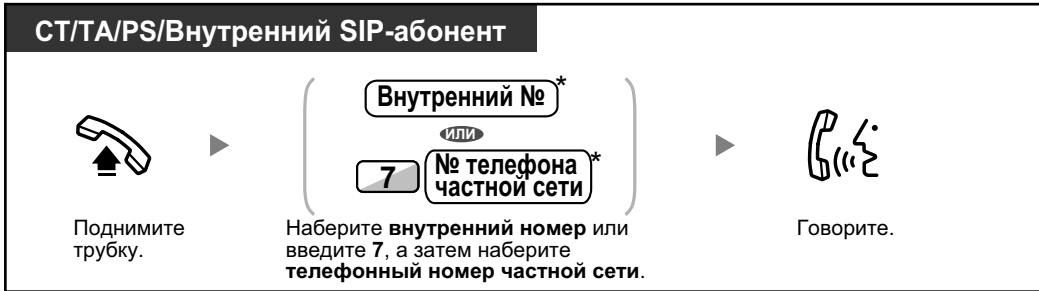

- \* Тип телефонного номера, который необходимо ввести, зависит от настроек УАТС.

### Выполнение вызова нажатием одной кнопки



- Для контроля внутренней линии другой УАТС после настройки кнопки **NDSS** снимите трубку, нажмите кнопку **NDSS** и положите трубку. Индикатор кнопки **NDSS** показывает текущее состояние, а именно:  
**Не горит:** внутренняя линия свободна.  
**Горит красным:** внутренняя линия занята.



#### Настройка телефонного аппарата

- 3.1.3 Назначение кнопок  
Создайте или отредактируйте кнопку "Прямой доступ к сетевым терминалам" (**NDSS**).

## ◆◆ Использование номера счета (Ввод номера счета)

Внутренним абонентам могут быть назначены определенные номера счетов с целью учета их затрат на телефонные переговоры. Каждому абоненту можно назначить номер счета и отслеживать продолжительность его разговоров.

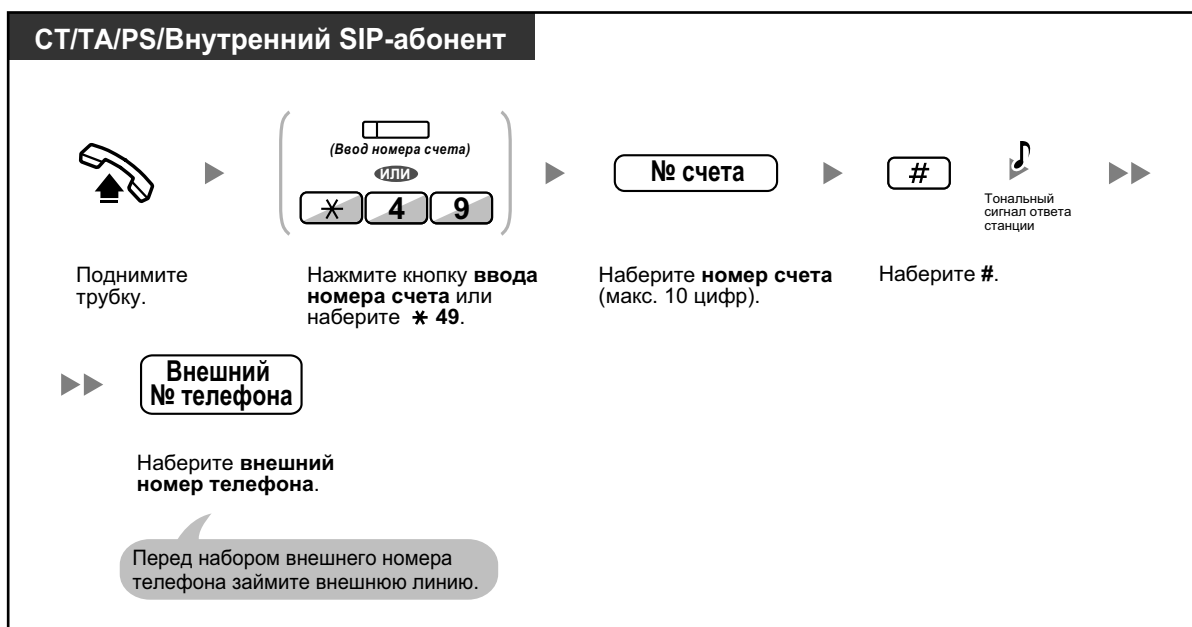

- **Пользователи системных телефонов Panasonic** могут вводить номер счета в процессе разговора или при прослушивании тонального прерывистого сигнала "отказ в обслуживании" после того, как их собеседник положит трубку.
- Номер счета может состоять из цифр от "0" до "9".
- В зависимости от настроек УАТС, для выполнения внешнего вызова может потребоваться ввод номера счета.
- **Если был введен неправильный номер**, нажмите кнопку "\*" и введите номер счета повторно.



- **Для удобства работы** можно сохранить номер счета в памяти вместе с номерами телефонов (Набор из справочника).



### Настройка телефонного аппарата

- 3.1.3 Назначение кнопок  
Создайте или отредактируйте кнопку "Ввод номера счета".

## 1.2.2 Упрощенный набор номера

Эта функция особенно удобна для набора часто используемых номеров.

- ◆◆ Использование кнопки набора номера одним нажатием (Набор номера одним нажатием)
- ◆◆ Использование номеров, сохраненных в памяти аппарата (Набор номера из справочника абонента)
- ◆◆ Использование номеров, сохраненных в УАТС (Набор номера из справочника системы)
- ◆◆ Вызов по предварительно заданному номеру поднятием трубки (Горячая линия)
- ◆◆ Использование предварительно запрограммированного номера (Быстрый набор номера)

### ◆◆ Использование кнопки набора номера одним нажатием (Набор номера одним нажатием)

Для набора номера нажатием одной кнопки можно сохранить телефонный номер в виде кнопки с назначаемой функцией.



#### Настройка телефонного аппарата

- 3.1.3 Назначение кнопок  
Создайте или отредактируйте кнопку "Набор номера одним нажатием", сохраните требуемый телефонный номер или номер функции.

### ◆◆ Использование номеров, сохраненных в памяти аппарата (Набор номера из справочника абонента)

В аппарате можно сохранить до 100 телефонных номеров для личного пользования. Эта функция также имеет название "Набор номера из справочника терминала".

## Сохранение номера телефона

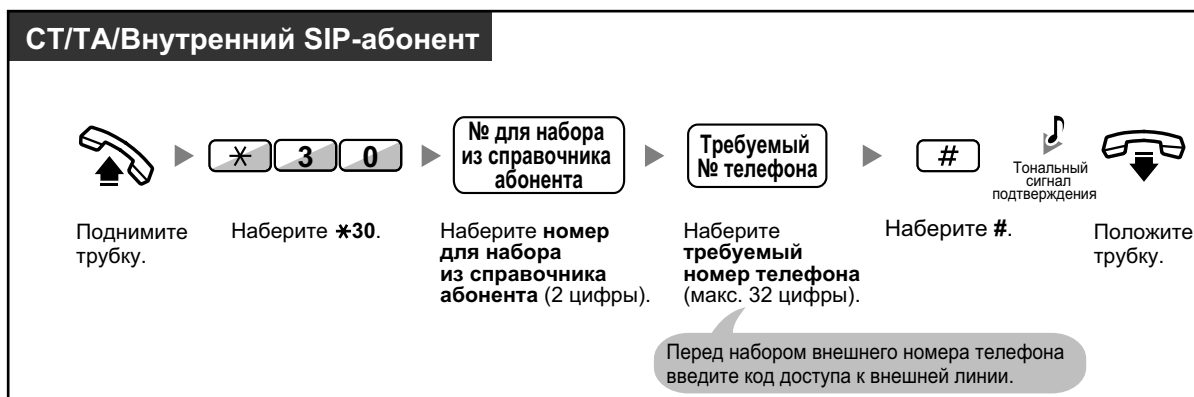

## Набор



- О выполнении вызовов с использованием телефонных справочников см. раздел "1.13.2 Использование телефонных справочников".

## ◆◆ Использование номеров, сохраненных в УАТС (Набор номера из справочника системы)

Можно выполнять вызовы с использованием номеров из справочника, хранящегося в УАТС.



- О выполнении вызовов с использованием телефонных справочников см. раздел "1.13.2 Использование телефонных справочников".

## ◆◆ Вызов по предварительно заданному номеру поднятием трубки (Горячая линия)

Внешний вызов может быть выполнен простым поднятием трубки при условии, что абонент предварительно запрограммировал телефонный аппарат.

Эта функция также имеет название "Вызов абонента поднятием трубки".

### Сохранение номера телефона

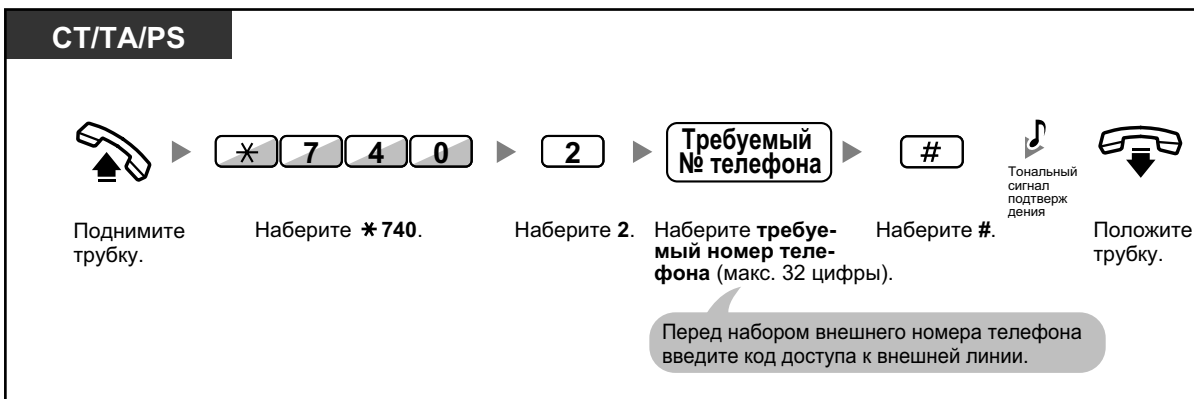

### Установка/отмена

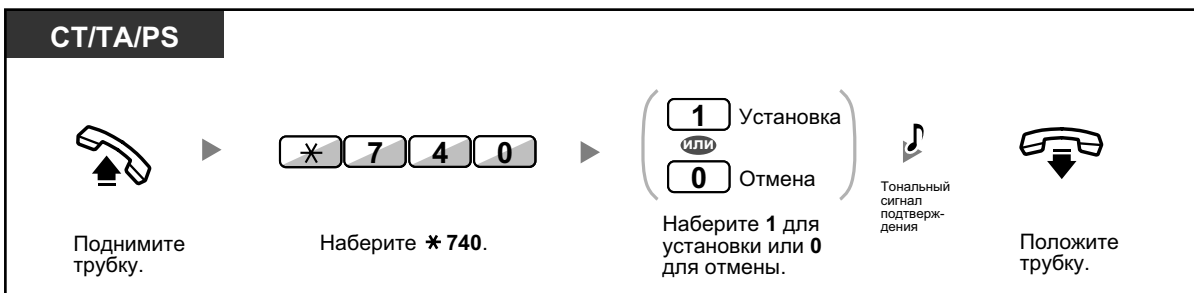

### Набор



- Для вызова другого абонента наберите телефонный номер требуемого абонента до того, как будет набран предварительно запрограммированный номер.
- В качестве линии, занимаемой при поднятии трубки, следует назначить внутреннюю линию. (Назначение приоритетной линии – исходящие вызовы)
- Задержку перед активацией функции "Горячая линия" можно увеличить посредством системного программирования. Это может потребоваться при необходимости увеличения периода времени между поднятием трубки и набором другого телефонного номера или внутреннего номера.





### Настройка телефонного аппарата

- 3.1.2 Настройки в режиме программирования – **Назначение приоритетной линии – исходящие вызовы**  
Выберите линию, занимаемую при поднятии трубки.

## ◆◆ Использование предварительно запрограммированного номера (Быстрый набор номера)

Вызов может быть выполнен путем ввода предварительно запрограммированного номера для быстрого набора номера.



- Эта функция особенно удобна для гостиниц. Например, для вызова обслуживающего персонала в номерах вместо полного внутреннего номера можно набрать только цифру "3".

## 1.2.3 Повторный набор номера

Эта функция особенно удобна при необходимости повторного вызова абонента, номер которого был набран последним.

- ◆◆ Повторный набор последнего набранного номера (Повторный набор номера)

### ◆◆ Повторный набор последнего набранного номера (Повторный набор номера)



- Номер для сохранения и повторного набора должен содержать не более 32 цифр.
- Если после нажатия кнопки REDIAL прослушивается тональный сигнал "занято", нажмите кнопку REDIAL еще раз.



- **Автоматический повторный набор номера**  
**Для выполнения автоматического повторного набора** нажмите кнопку SP-PHONE и затем кнопку REDIAL; либо сразу нажмите кнопку REDIAL. Занятый номер будет повторно набираться до тех пор, пока абонент не ответит или пока не истечет установленное время.  
Во время набора номера можно выполнять другую работу. Для отмены нажмите кнопку FLASH/RECALL.  
Некоторые внешние линии могут не поддерживать эту функцию.  
Эта функция недоступна для KX-T7665 и PS.

## 1.2.4 Если набранная линия занята или абонент не отвечает

- ◆◆ Резервирование занятой линии (Постановка в очередь на занятую линию)
- ◆◆ Установка обратного вызова на ISDN-линии (Установление соединения с занятым абонентом [CCBS])
- ◆◆ Посылка уведомления об ожидающем вызове (Оповещение об ожидающем вызове)
- ◆◆ Индикация ожидающего сообщения/обратный вызов абонента, оставившего индикацию (Ожидающее сообщение)
- ◆◆ Подключение к текущему вызову (Принудительное подключение к занятой линии)
- ◆◆ Прослушивание другой внутренней линии (Контроль вызовов)
- ◆◆ Прослушивание внутренней линии, пользователь которой отказался от ответа на вызовы (Преодоление режима "Не беспокоить" (DND))

### ◆◆ Резервирование занятой линии (Постановка в очередь на занятую линию)

Можно настроить телефон для приема вызывного сигнала обратного вызова при:

- освобождении требуемого внутреннего абонента;
- освобождении требуемой внешней линии, занятой другим внутренним абонентом.

Функцию "Постановка в очередь на занятую линию" невозможно использовать в отношении занятого абонента вне УАТС.

При ответе на вызывной сигнал обратного вызова:

- в случае внешнего вызова: происходит занятие линии;
- в случае внутреннего вызова: у вызываемого внутреннего абонента звонит телефон.

#### Установка (для внутренней и внешней линий)

**СТ/ТА/PS**

*При прослушивании тонального сигнала "занято"*



Наберите 6.



Тональный сигнал подтверждения



Положите трубку.

#### Ответ на обратный вызов от освободившегося внутреннего абонента

**СТ/ТА/PS**

*При прослушивании вызывного сигнала при обратном вызове*



Поднимите трубку.



Тональный сигнал контроля посылки вызова



Говорите.

### Ответ на обратный вызов с освободившейся внешней линией



- Если обратный вызов остается без ответа в течение 10 секунд, эта функция отменяется.

### Отмена вызывного сигнала обратного вызова (Отмена постановки в очередь на занятую линию)

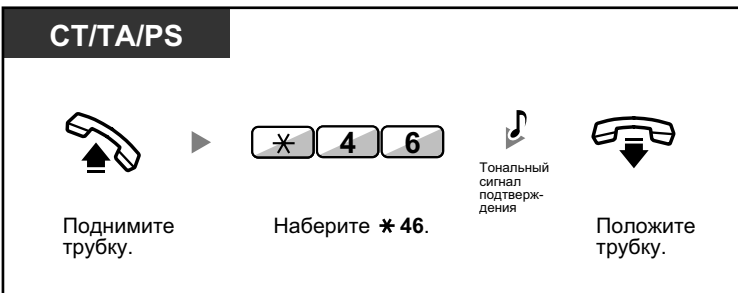

### ◆◆ Установка обратного вызова на ISDN-линии (Установление соединения с занятым абонентом [CCBS])

Можно настроить телефон для приема вызывного сигнала обратного вызова при освобождении абонента, вызываемого по ISDN-линии.

При ответе внутреннего абонента на обратный вызов происходит автоматический набор номера вызываемого абонента.



### Ответ при прослушивании вызывного сигнала обратного вызова



### Отмена (Отмена установления соединения с занятым абонентом [CCBS])



- Если внутренний абонент не отвечает в течение определенного периода времени, функция отменяется.
- Доступность этой функции зависит от того, какие услуги ISDN предоставляются телефонной компанией.

### ◆◆ Посылка уведомления об ожидающем вызове (Оповещение об ожидающем вызове)

Можно информировать вызываемого абонента о том, что его ожидает вызов. Эта функция также имеет название "Оповещение о поступившем вызове при разговоре" (BSS).

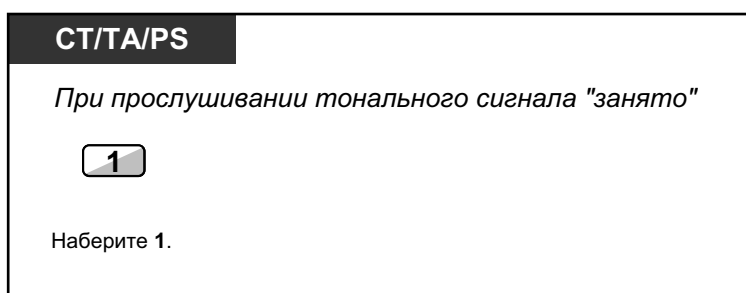



- **В зависимости от типа телефона, используемого другим абонентом**, в то время, когда этот абонент ведет разговор по телефонной трубке, можно организовать с ним разговор при помощи громкоговорителя и микрофона (Оповещение о вызове при поднятой трубке [ОНСА]) или только уведомить его о вызове через телефонную трубку (Оповещение о вызове при поднятой трубке в режиме "шепот" [Whisper ОНСА]). См. раздел "1.8.3 Получение оповещения об ожидающем вызове (Оповещение об ожидающем вызове/Оповещение о вызове при поднятой трубке [ОНСА]/Оповещение о вызове при поднятой трубке в режиме "шепот" [Whisper ОНСА])".
- В зависимости от системного программирования и настроек вызываемого внутреннего абонента, тональный сигнал оповещения об ожидающем вызове может передаваться автоматически, без выполнения вышеприведенной операции. Для получения более подробной информации см. подраздел "**Автоматическое оповещение об ожидающем вызове**" в разделе "3.1.2 Настройки в режиме программирования".

### ◆ Индикация ожидающего сообщения/обратный вызов абонента, оставившего индикацию (Ожидающее сообщение)

#### ◆ Индикация ожидающего сообщения, оставленного для внутреннего абонента

Если вызываемый внутренний абонент занят или не отвечает на вызов, ему можно оставить уведомление о вызове, чтобы этот вызываемый абонент мог перезвонить.

#### ◆ Индикация ожидающего сообщения о получении вызова для внутреннего абонента

Индикатор кнопки сообщения, выполняющей функцию приемника сообщений, или индикатор сообщения/звонка указывают на то, что поступил новый вызов. После получения уведомления можно перезвонить вызываемому абоненту, выполнив несложную последовательность действий.

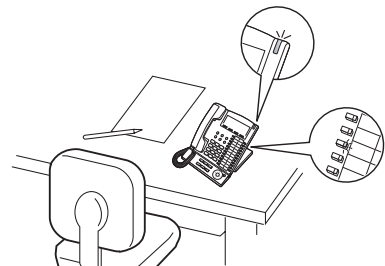

#### Замечание

Индикация ожидающего сообщения о получении вызова для внутреннего абонента; эта функция не доступна внутренним SIP-абонентам (за исключением KX-HGT100). При использовании KX-HGT100 для получения инструкций см. краткое руководство по KX-HGT100.

### ◆ Индикация ожидающего сообщения, оставленного для внутреннего абонента

#### Оставление индикации ожидающего сообщения

**СТ/ТА/ПС**

Если вызываемый внутренний абонент занят или не отвечает

 **MESSAGE**

ИЛИ

 **4**

Нажмите кнопку **MESSAGE** или наберите **4**.

 Тональный сигнал подтверждения

 Положите трубку.

Оставление/отмена индикации ожидающего сообщения



## 1.2.4 Если набранная линия занята или абонент не отвечает

### ◆ Индикация ожидающего сообщения о получении вызова для внутреннего абонента

#### Проверка оставленного сообщения и обратный вызов



#### Выполнение обратного вызова



#### Отмена индикации ожидающих сообщений, оставленных на собственной внутренней линии

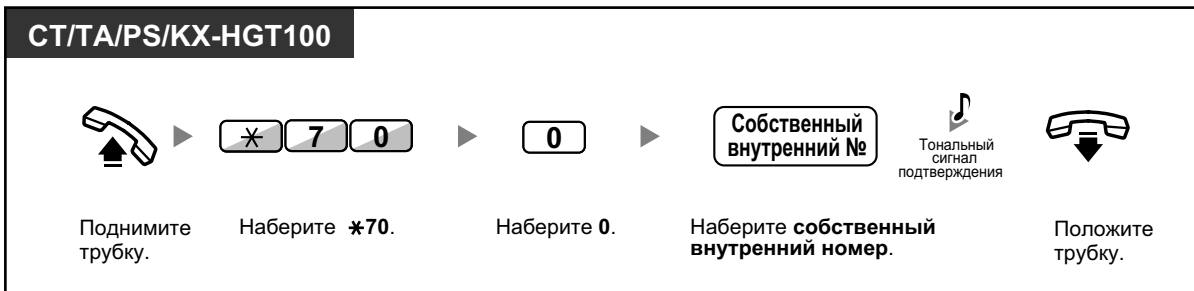





- Индикатор кнопки сообщений или индикатор сообщения/звонка показывают текущее состояние, а именно:  
**Не горит:** сообщения отсутствуют.  
**Горит красным:** поступило сообщение.
- Сообщения выводятся на дисплей, начиная с последнего вызова.
- Если вызываемый внутренний абонент отказывается от выполнения обратного вызова, он может сбросить индикацию ожидающего сообщения при помощи кнопки MESSAGE на своем аппарате. Для сброса следует нажать кнопку MESSAGE, а затем программную кнопку.
- На СТ можно назначить одну или несколько кнопок сообщений для другого внутреннего абонента. На эти кнопки могут поступать уведомления об ожидающих сообщениях других внутренних абонентов или различных групп распределения входящих вызовов. Другими словами, таким образом можно контролировать уведомления об ожидающем сообщении, оставляемые на других телефонах.
- Для внутренних абонентов с аналоговыми телефонными аппаратами в качестве уведомления об ожидающем сообщении подается специальный тональный сигнал ответа станции, выдаваемый при поднятии трубки.
- Индикация поступления сообщения осуществляется посредством индикатора ожидающего сообщения аналогового телефонного аппарата, а также индикатора кнопки сообщения.



### Настройка телефонного аппарата

- 3.1.3 Назначение кнопок  
Создайте или отредактируйте кнопку "Сообщение" или кнопку "Сообщение для другого внутреннего абонента".

## ◆◆ Подключение к текущему вызову (Принудительное подключение к занятой линии)

Можно выполнить вызов разговаривающего по телефону абонента и таким образом организовать трехсторонний разговор.

### Подключение к внутреннему вызову

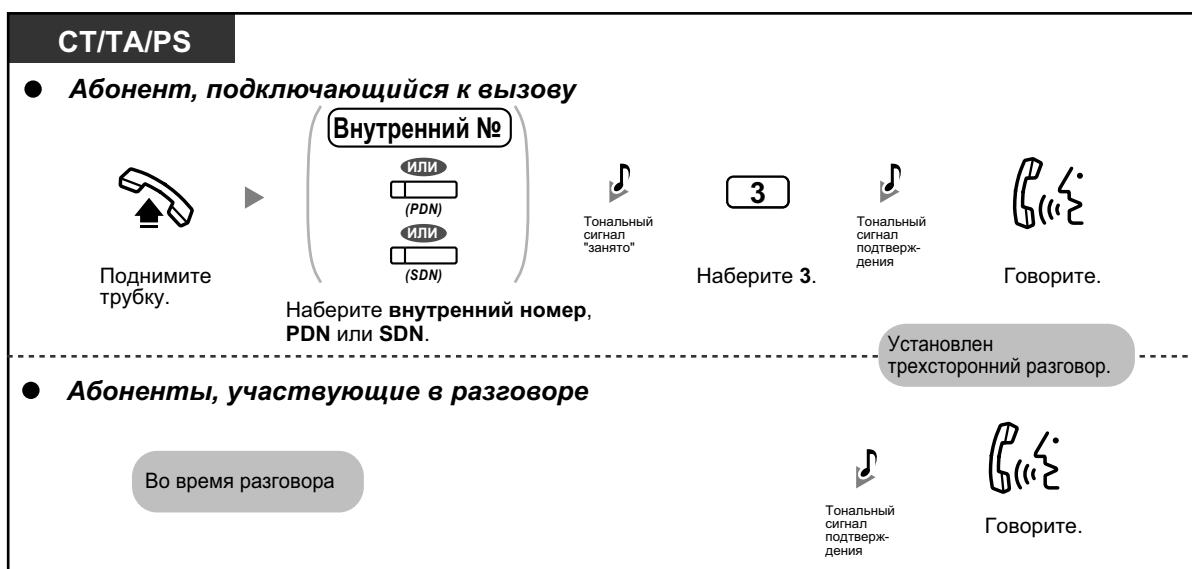

### Подключение к внешнему вызову

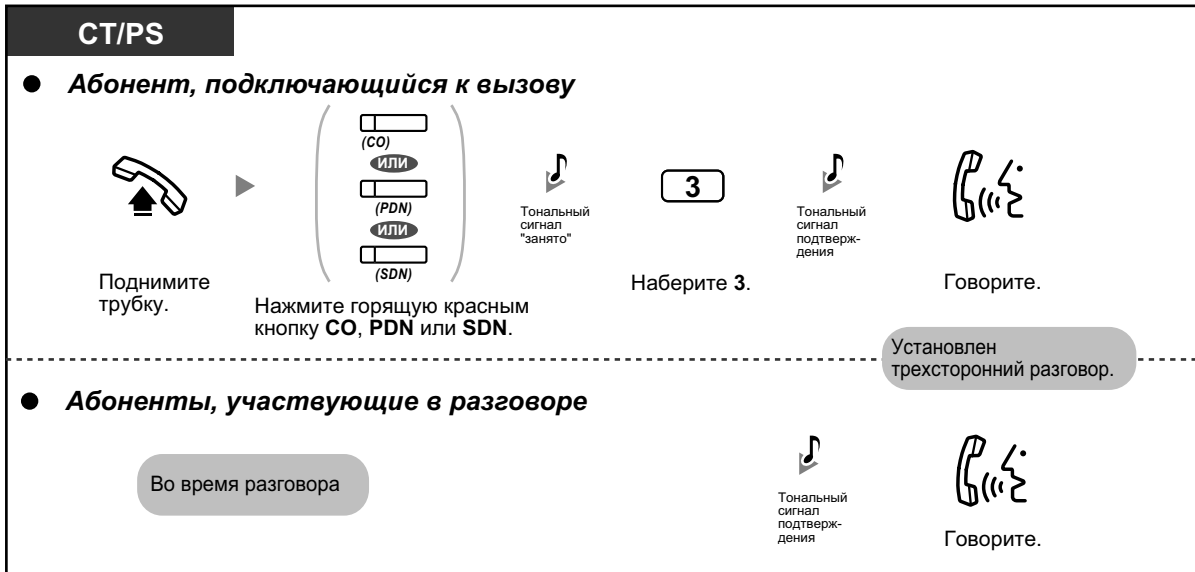

- В целях обеспечения возможности подключения к другому разговору необходимо активизировать функцию "Принудительное подключение к занятой линии" на собственной внутренней линии посредством программирования категории обслуживания.
- Внутренний абонент, инициировавший вызов, может положить трубку и таким образом выйти из трехстороннего разговора с внешним абонентом без прерывания разговора между двумя другими абонентами.
- При выполнении вызова внутреннего SIP-абонента принудительное подключение к занятой линии недоступно.

#### ◆ Для внутреннего абонента, инициировавшего вызов

#### Разговор с абонентами по очереди

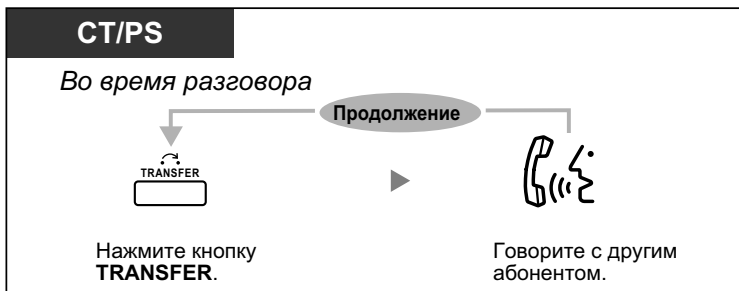

- Также можно запретить подключение к разговору других абонентов (по умолчанию: разрешено). См. раздел "1.8.7 Запрет подключения к разговору других лиц (Защита от принудительного подключения к занятой линии)".

## ◆◆ Прослушивание другой внутренней линии (Контроль вызовов)

Пользователь одной предварительно запрограммированной внутренней линии может осуществлять контроль другой внутренней линии.

### Контроль

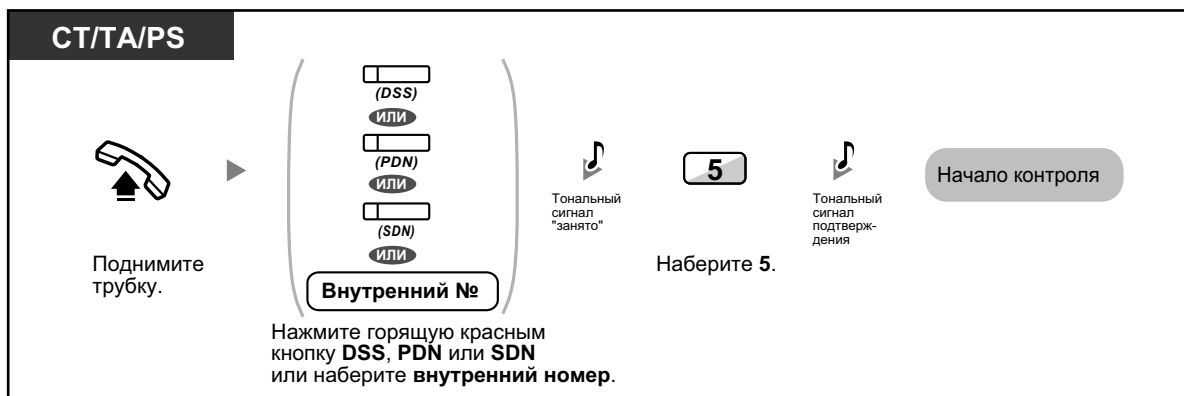

## ◆◆ Прослушивание внутренней линии, пользователь которой отказался от ответа на вызовы (Преодоление режима "Не беспокоить" (DND))

Абонент предварительно запрограммированной внутренней линии может выполнить вызов абонента, установившего режим "Не беспокоить".



## 1.2.5 Получение доступа к услугам ISDN (Доступ к услугам ISDN)

Абонент может пользоваться услугами, предоставляемыми сетью ISDN.



### Доступ

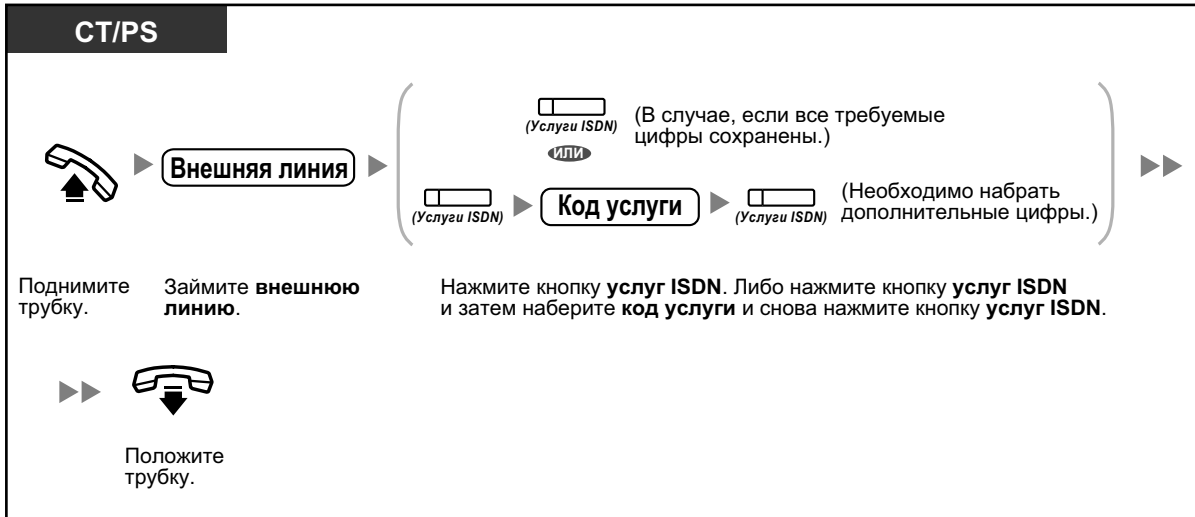

- Доступность функций зависит от того, какие услуги ISDN предоставляются телефонной компанией.



### Настройка телефонного аппарата

- 3.1.3 Назначение кнопок  
Создайте или отредактируйте кнопку "Услуги ISDN".

## 1.2.6 Выбор режима выполнения вызова (Выбор типа вызова – звонок/голос)

При выполнении внутреннего вызова вызывающий абонент может выбрать способ оповещения – звонок или голос.

С другой стороны, при получении внутреннего вызова любой внутренний абонент также может выбрать способ оповещения – звонок или голос.

**Звонок (по умолчанию):** вызываемый абонент оповещается о поступлении вызова вызывным тональным сигналом.

**Голос:** разговор с вызываемым абонентом может быть начат непосредственно после тонального сигнала подтверждения.



### Изменение режима



- Внутренние SIP-абоненты не могут выполнять речевые вызовы.
- Если вызываемый абонент является внутренним SIP-абонентом, использует аналоговый телефонный аппарат (ТА) или микросотовый терминал (PS), режим воспроизведения голоса недоступен.
- Если на телефоне вызываемого абонента установлен запрет речевых вызовов, то эта функция недоступна.



### Настройка телефонного аппарата

- 3.1.2 Настройки в режиме программирования– **Переключение режима получения вызова – звонок/голос**  
Выберите способ оповещения – звонок или голос другого абонента.

## 1.2.7 Выполнение вызовов без ограничений

- ♦♦ Использование собственных привилегий вызовов на аппарате другого внутреннего абонента (Удаленный доступ к категории обслуживания)

### ♦♦ Использование собственных привилегий вызовов на аппарате другого внутреннего абонента (Удаленный доступ к категории обслуживания)

Можно воспользоваться собственными привилегиями вызова (категорией обслуживания) на аппарате другого внутреннего абонента. При этом установленные ограничения будут игнорироваться. Для использования этой функции необходимо знать первоначальный внутренний номер и персональный идентификационный номер (PIN) внутреннего абонента. Для выполнения вызова необходимо ввести верифицируемый код и PIN для ввода верифицируемого кода.

#### Выполнение вызова (Мобильная категория обслуживания)



#### Выполнение вызова с использованием верифицируемого кода (Ввод верифицируемого кода)

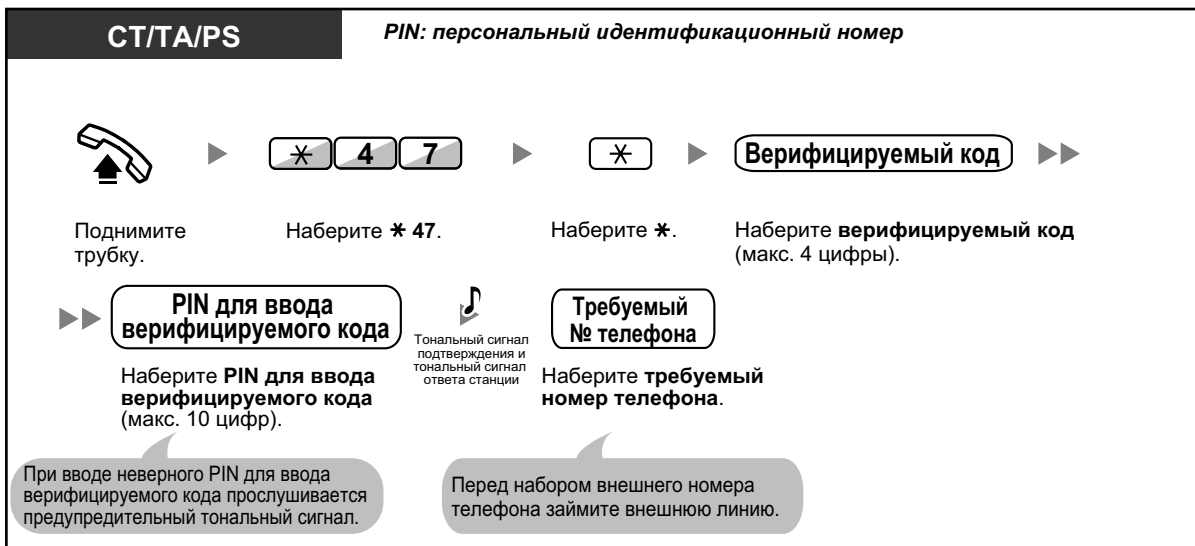

## 1.2.8 Прямой доступ к абоненту извне системы (Прямой доступ к ресурсам системы [DISA])

- ♦♦ Выполнение вызовов с использованием DISA

### ♦♦ Выполнение вызовов с использованием DISA

При вызове внешними абонентами внутренних абонентов УАТС их приветствует предварительно записанное сообщение, предоставляющее информацию о том, как можно переключиться на требуемого внутреннего абонента. При этом не возникает необходимости в услугах оператора.

С помощью пароля внутренний абонент может получить доступ к функциям системы или выполнить вызов внешнего абонента, в зависимости от режима защиты.

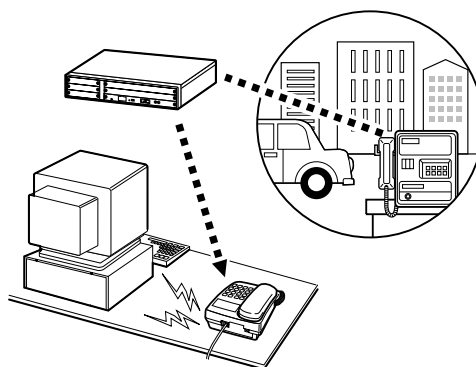

### Вызов внутреннего абонента

**С внешнего телефона** *PIN: персональный идентификационный номер*

● **Режим "Без защиты"/режим защиты внешних линий**



Поднимите трубку.

№ телефона DISA



Тональный сигнал контроля посылки вызова и сообщение DISA

Требуемый внутренний №

Наберите номер телефона DISA. Наберите требуемый внутренний номер.

● **Режим полной защиты\***



Поднимите трубку.

№ телефона DISA



Тональный сигнал контроля посылки вызова и сообщение DISA

\* 4 7

}

Собственный внутренний №  
или  
\* Верифицируемый код

Наберите \* 47. Наберите собственный внутренний номер или наберите \* и затем верифицируемый код.



Наберите PIN внутреннего абонента или PIN для ввода верифицируемого кода (макс. 10 цифр).

PIN внутреннего абонента  
или  
PIN для ввода верифицируемого кода



Тональный сигнал подтверждения и тональный сигнал ответа станции

Требуемый внутренний №

Наберите требуемый внутренний номер.

### Вызов внешнего абонента

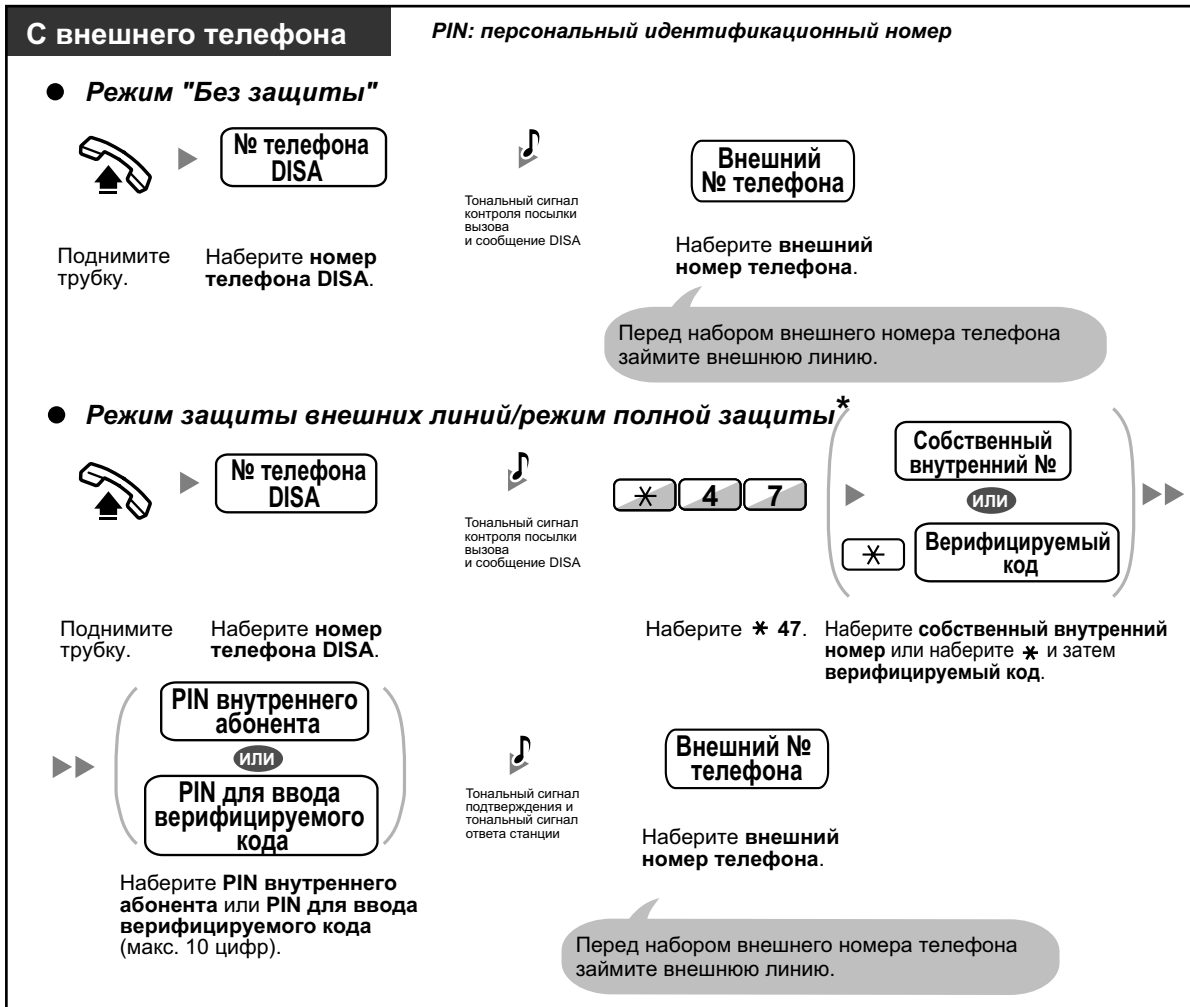



- \* Вызывающие абоненты с некоторыми предварительно запрограммированными внешними номерами могут получить доступ к УАТС с использованием DISA без пароля (PIN внутреннего абонента/PIN для ввода верифицируемого кода) (**Автоматическая мобильная категория обслуживания для DISA**).
- При выполнении внешнего вызова с использованием мобильной категории обслуживания через DISA CLIP-номером для этого вызова будет CLIP-номер внутреннего абонента, линия которого занята мобильной категорией обслуживания.



## Повторная попытка

**С внешнего телефона**

Набор другого номера во время разговора с внешним абонентом или прослушивания тонального сигнала контроля посылки вызова, прерывистого тонального сигнала "отказ в обслуживании" или тонального сигнала "занято"

  **№ телефона**

Сообщение DISA

Наберите \*.

Наберите номер телефона.

При вызове внешнего абонента в качестве первой цифры наберите код доступа к линии.

**ПРЕДОСТЕРЕЖЕНИЕ**

Если активизирована функция DISA, позволяющая выполнить внешний вызов типа "внешняя линия – внешняя линия" извне системы, имеется риск совершения несанкционированных телефонных вызовов.

Стоимость таких вызовов будет отнесена на счет владельца/арендатора УАТС. Для предотвращения такого несанкционированного использования УАТС настоятельно рекомендуется следующее:

- a. активизация режима защиты DISA (режим защиты внешних линий или режим полной защиты);
  - b. неразглашение паролей (PIN для ввода верифицируемого кода/PIN внутреннего абонента);
  - c. выбор сложных, произвольных PIN, которые трудно угадать;
  - d. регулярное изменение PIN.
- **Временное ограничение**  
За пятнадцать секунд до истечения заданного времени оба абонента прослушивают предупредительный тональный сигнал. Для увеличения времени нажмите любую из кнопок набора номера, за исключением \*.
  - **В случае наличия услуги "Автоматизированный оператор-телефонист"** можно соединиться с необходимым внутренним абонентом путем набора одной цифры (0–9) в соответствии с указаниями, содержащимися в предварительно записанном сообщении.

## 1.2.9 Настройка телефона с аппарата другого внутреннего абонента или при помощи DISA (Удаленная настройка)

Используя аппарат другого внутреннего абонента или DISA, внутренний абонент может установить на своем телефонном аппарате следующие функции:

- Постоянная переадресация вызовов (FWD)/режим "Не беспокоить" (DND)
- Изменение состояния регистрации/отключения внутренних абонентов
- Сообщение об отсутствии
- Блокирование внутренней линии
- Временной режим – изменение временного режима (дневной/ночной/обеда/перерыва)

### С аппарата другого внутреннего абонента



### С использованием DISA

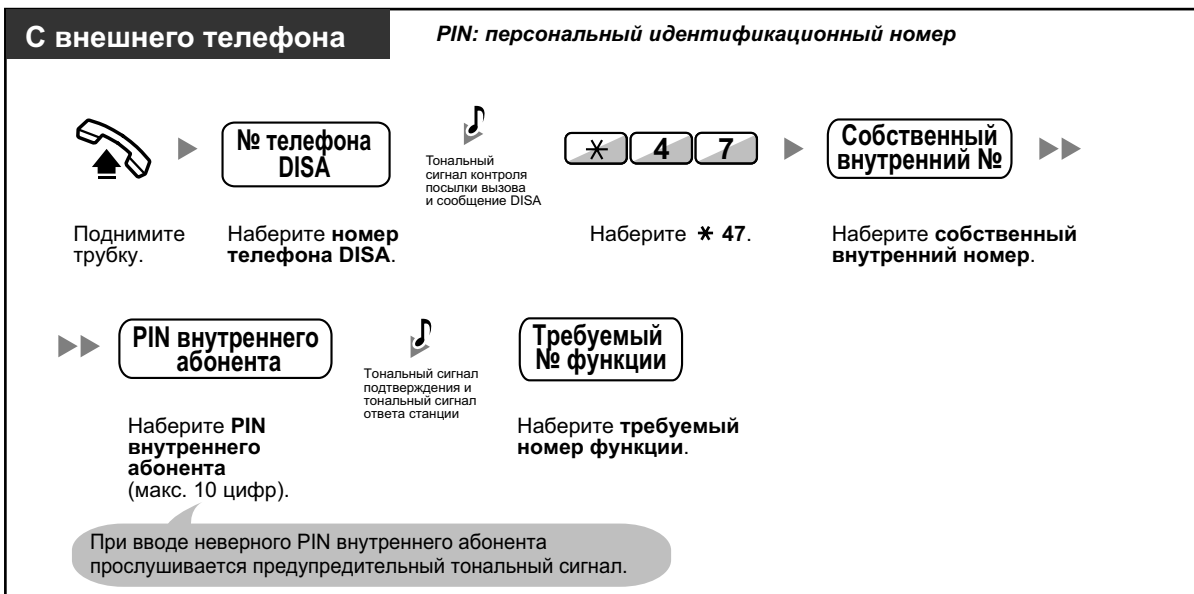

## 1.3 Получение вызовов

### 1.3.1 Ответ на вызовы

**СТ/ТА/PS/Внутренний SIP-абонент**



Поднимите трубку.

▶



Говорите.

Выберите один из следующих способов:

- Поднимите телефонную трубку, чтобы принять вызов по приоритетной линии (по умолчанию: выбор вызываемой линии).
- Нажмите кнопку SP-PHONE.
- Сразу же нажмите мигающую кнопку CO, INTERCOM, ГРБВ, PDN или SDN.
- Нажмите кнопку ANSWER.



- **Режим громкой связи**

С помощью кнопки SP-PHONE можно принять вызов и перейти к разговору в режиме громкой связи.



- **Настройка телефонного аппарата**

- 3.1.2 Настройки в режиме программирования—

- **Назначение приоритетной линии – входящие вызовы**

Выберите линию, занимаемую при поднятии трубки.

- **Переключение режима получения вызова – звонок/голос**

Выберите способ оповещения – звонок или голос другого абонента.

- 3.1.3 Назначение кнопок

Создайте или отредактируйте кнопку "Группа распределения входящих вызовов" (ГРПВ), "Первичный телефонный номер" (PDN) или "Вторичный телефонный номер" (SDN).

## 1.3.2 Ответ на вызов в режиме громкой связи (Ответ по громкой связи)

Можно ответить на входящий вызов, не поднимая трубки, как только будет установлено соединение. При поступлении внутреннего вызова абонент слышит голос вызывающего абонента без прослушивания вызывного сигнала. При поступлении внешнего вызова абонент прослушивает голос вызывающего абонента после предварительно запрограммированного числа вызывных сигналов. Ответ по громкой связи для внешних вызовов требует системного программирования.



### Установка/отмена

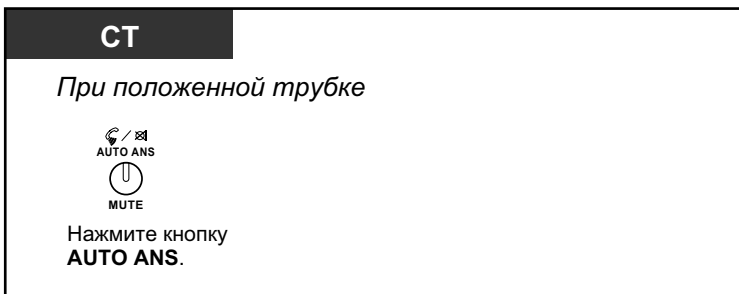

- Индикатор кнопки AUTO ANS показывает текущее состояние, а именно:  
**Не горит:** функция не установлена.  
**Горит красным:** функция установлена.
- Об использовании PS см. "Инструкции по эксплуатации" для PS.

## 1.3.3 Ответ на вызов, поступающий на другой телефонный аппарат (Перехват вызова)

- ♦♦ Ответ на вызов с другого телефонного аппарата (Перехват вызова)
- ♦♦ Запрет перехвата вызовов, поступающих на собственный телефонный аппарат (Запрет перехвата вызова)

### ♦♦ Ответ на вызов с другого телефонного аппарата (Перехват вызова)

Можно ответить на входящий вызов, поступивший на аппарат другого внутреннего абонента или в группу, с собственного аппарата, не покидая своего рабочего места.

Возможны следующие типы перехвата:

**Перехват вызова в группе:** выполняется перехват вызова, поступающего в группу данного абонента.

**Направленный перехват вызова:** выполняется перехват вызова, поступающего на аппарат конкретного внутреннего абонента.

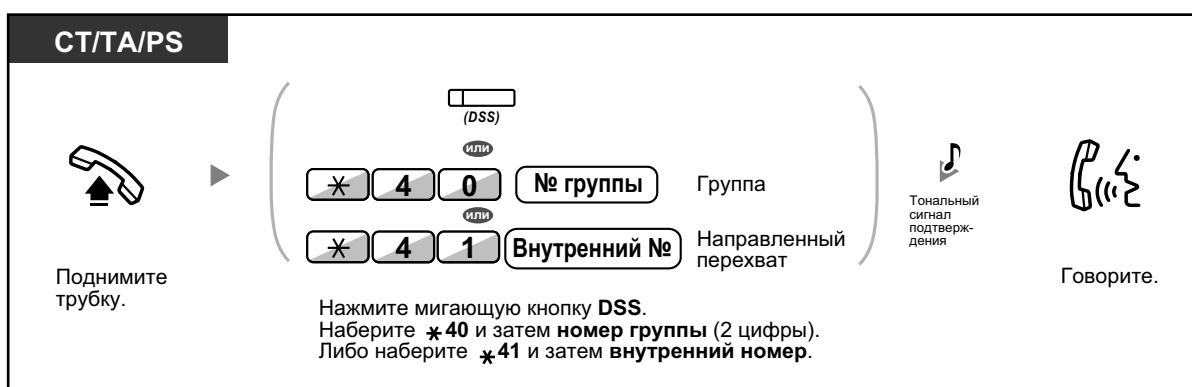

- В случае получения тонального сигнала оповещения об ожидающем вызове можно попросить кого-либо другого перехватить второй вызов с помощью функции направленного перехвата вызова.

### ♦♦ Запрет перехвата вызовов, поступающих на собственный телефонный аппарат (Запрет перехвата вызова)

Можно запретить или разрешить другим лицам выполнять перехват своих вызовов.

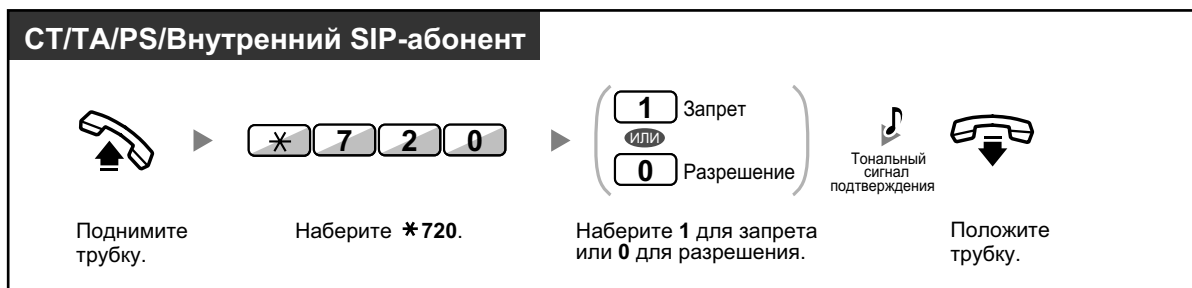

## 1.3.4 Ответ на вызов по внешнему громкоговорителю (Ответ на вызов по внешней линии с любого терминала [TAFAS])

Внутренний абонент может быть уведомлен о поступлении вызова с помощью внешнего громкоговорителя. На такие вызовы можно ответить с аппарата любого внутреннего абонента.

### Через внешний громкоговоритель

[Для пользователей УАТС серии КХ-NCP]

**СТ/ТА/PS**

При прослушивании тонального сигнала



Поднимите трубку.      Наберите \* 4 2.      Наберите 1.      Тональный сигнал подтверждения      Говорите.

[Для пользователей УАТС серии КХ-TDE]

**СТ/ТА/PS**

При прослушивании тонального сигнала



Поднимите трубку.      Наберите \* 4 2.      Наберите номер громкоговорителя (1 цифра).      Тональный сигнал подтверждения      Говорите.



- Аналогичным образом можно отвечать на оповещения по громкой связи, воспроизводимые через внешний громкоговоритель.

## 1.3.5 Использование кнопки ANSWER/RELEASE

Кнопки ANSWER и RELEASE особенно удобны для операторов, работающих с гарнитурой.

Кнопка ANSWER используется для ответа на любые входящие вызовы.

Кнопка RELEASE используется для разъединения линии во время или после окончания разговора, а также для переадресации вызова.



### Ответ



### Переадресация вызова

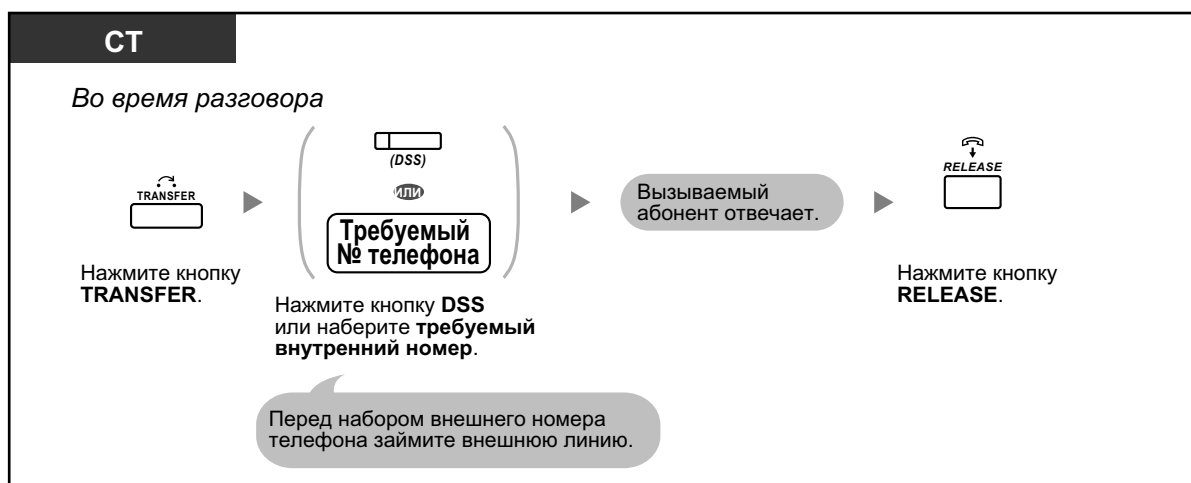

### Разговор с ожидающим вызывающим абонентом

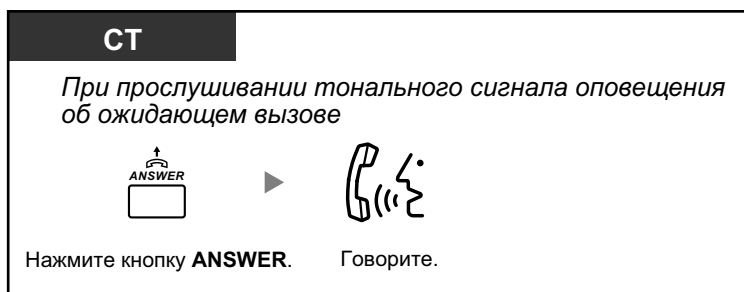

#### Переадресация внешнего вызова внутреннему абоненту путем набора номера нажатием одной кнопки

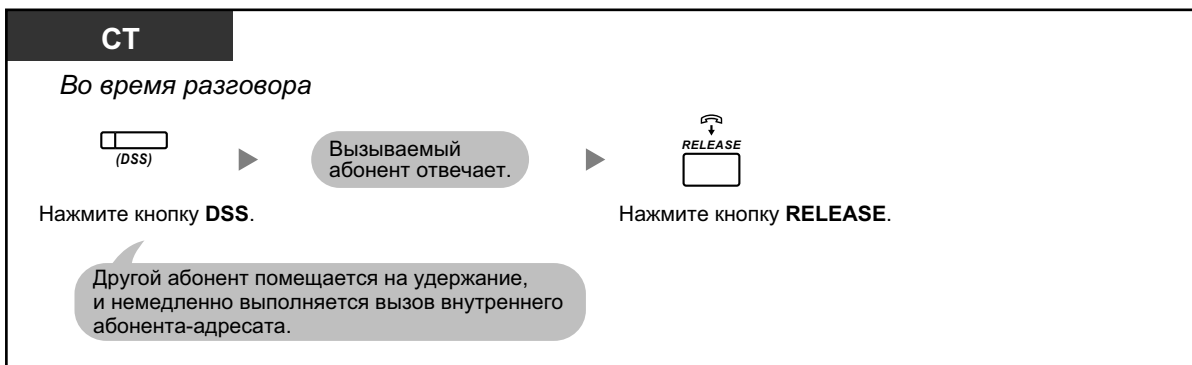

#### Завершение разговора

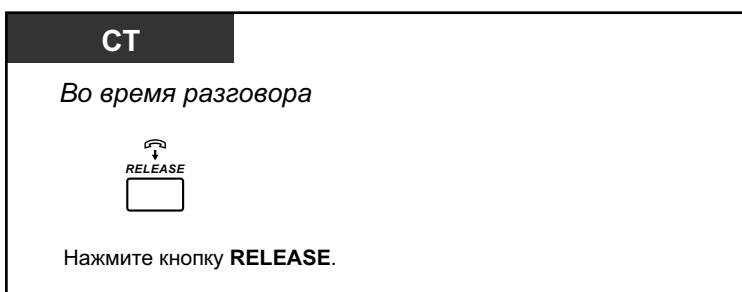

#### Настройка телефонного аппарата

- 3.1.3 Назначение кнопок  
Создайте или отредактируйте кнопку "Ответ" или кнопку "Освобождение линии".



## 1.3.6 Идентификация злоумышленников (Идентификация злонамеренных вызовов [MCID])

В телефонную компанию можно направить запрос о прослеживании источника злонамеренного вызова во время разговора или после того, как вызывающий абонент положит трубку. Через некоторое время будет предоставлена информация по злонамеренному вызову.

### Запрос информации по злонамеренному вызову (MCID)

**СТ/ТА/PS**

*Во время разговора или прослушивания тонального прерывистого сигнала "отказ в обслуживании" после того, как вызывающий абонент положит трубку*

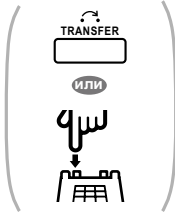

Нажмите кнопку **TRANSFER**  
или кнопку **повторного  
вызова/рычаг**.

▶

\* 7 \* 3

Наберите \*7\*3.



Тональный  
сигнал  
подтверж-  
дения



Говорите или  
положите трубку.



- Доступность этой функции зависит от того, какие услуги ISDN предоставляются телефонной компанией.

## 1.4 Во время разговора

### 1.4.1 Выполнение переадресации вызова (Переадресация вызова)

- ◆◆ Переадресация вызова внутреннему абоненту УАТС
- ◆◆ Переадресация вызова внешнему абоненту с использованием услуг УАТС
- ◆◆ Переадресация вызова с использованием услуг ISDN (Переадресация вызова через ISDN)



- Переадресацию вызова на удержании можно выполнить без предварительного разговора и даже положить трубку, если адресат не отвечает. Если на переадресованный вызов не отвечают в течение заданного времени, вызывные сигналы будут выдаваться на аппарате предварительно указанного внутреннего абонента, если он назначен, или на аппарате абонента, выполнившего переадресацию. При поднятии трубки прослушивается предупредительный тональный сигнал. Если на внешний вызов не отвечают в течение заданного времени, он автоматически разъединяется.
- **Для внутренних SIP-абонентов:**
  - Даже в том случае, если на телефоне имеется кнопка TRANSFER, она не может использоваться для переадресации вызовов. Для этого следует использовать кнопку удержания.
  - Процедура переадресации для внутренних SIP-абонентов может отличаться от описанной в настоящем разделе и варьироваться в зависимости от типа используемого телефона.

### ◆◆ Переадресация вызова внутреннему абоненту УАТС

#### Переадресация вызова

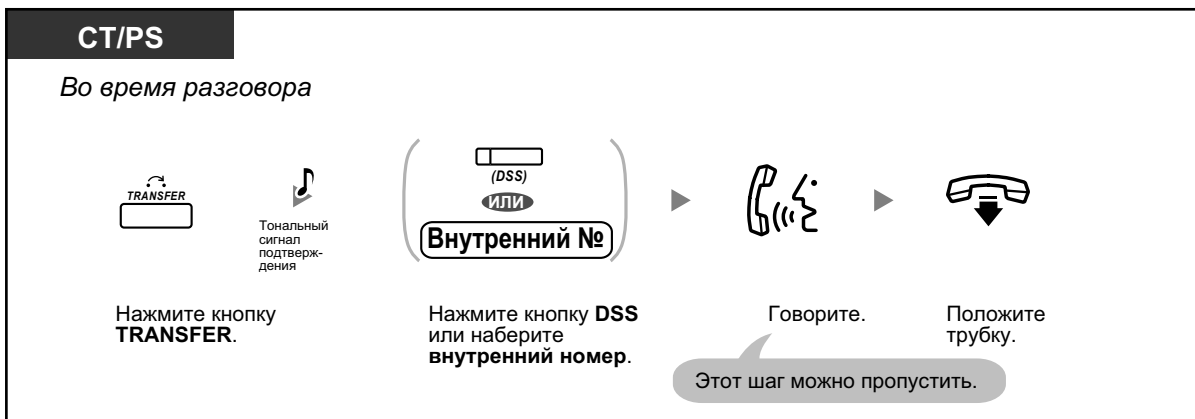

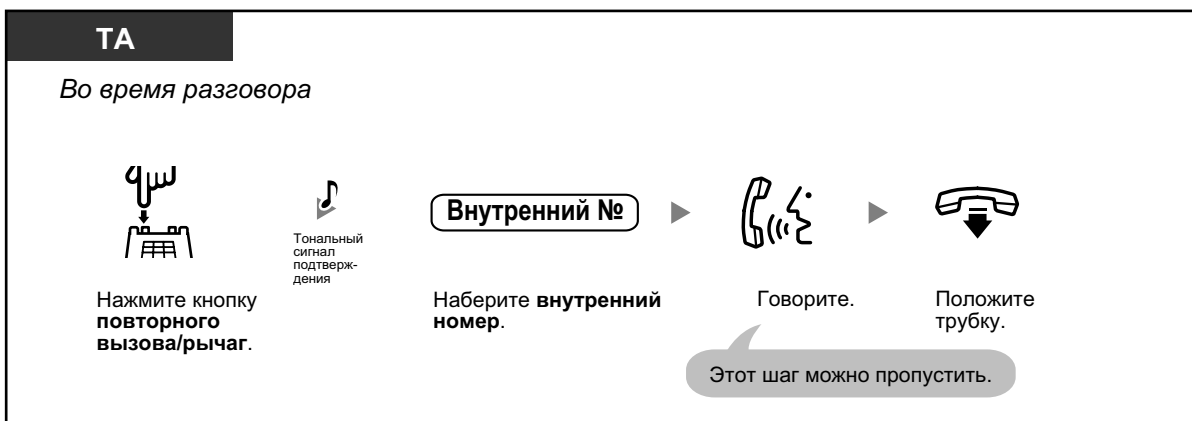

- \* Вместо возврата трубки на рычаг при однократном или двукратном нажатии кнопки "Удержание" или TRANSFER (KX-HGT100) (в зависимости от используемого телефона) может быть выполнен возврат к вызову на удержании, а соединение с переадресованным абонентом может быть разъединено.



- Процедура переадресации с помощью кнопки SDN приведена в разделе "1.5.1 Внутренний абонент с первичным телефонным номером (PDN)/вторичным телефонным номером (SDN)".

### Переадресация одним нажатием (Переадресация вызова нажатием одной кнопки)



### 1.4.1 Выполнение переадресации вызова (Переадресация вызова)



- Для использования функции переадресации вызова нажатием одной кнопки во время разговора с внутренним абонентом требуется выполнение системного программирования.

### ◆◆ Переадресация вызова внешнему абоненту с использованием услуг УАТС

Некоторым внутренним абонентам может быть запрещено пользоваться этой функцией.





- \* Вместо возврата трубки на рычаг при однократном или двукратном нажатии кнопки "Удержание" или TRANSFER (KX-HGT100) (в зависимости от используемого телефона) может быть выполнен возврат к вызову на удержании, а соединение с переадресованным абонентом может быть разъединено.
- **Временное ограничение**  
За пятнадцать секунд до истечения заданного времени и вызывающий абонент, и абонент, которому производится переадресация вызова, прослушивают предупредительный тональный сигнал, после чего вызов разъединяется.
- **Для возвращения к вызову на удержании до ответа абонента-адресата** нажмите кнопку TRANSFER, соответствующую кнопку внешней (CO) линии, INTERCOM или кнопку группы распределения входящих вызовов, либо рычаг.



### Настройка телефонного аппарата

- 3.1.3 Назначение кнопок  
Создайте или отредактируйте кнопку "Прямой доступ к терминалу" (DSS).

## ◆◆ Переадресация вызова с использованием услуг ISDN (Переадресация вызова через ISDN)



## 1.4.1 Выполнение переадресации вызова (Переадресация вызова)



- Для перехода к вызову на удержании нажмите кнопку TRANSFER, кнопку повторного вызова/рычаг.
- Переадресация вызова происходит даже в том случае, если в процессе переадресации абонент кладет трубку.
- После завершения переадресации вызова линия освобождается.



### Настройка телефонного аппарата

- 3.1.3 Назначение кнопок  
Создайте или отредактируйте кнопку "Удержание вызова через ISDN".

## 1.4.2 Удержание вызова

- ◆◆ Удержание
- ◆◆ Удержание вызова в системной зоне парковки (Парковка вызова)



- **Для внутренних SIP-абонентов:**

Процедура удержания для внутренних SIP-абонентов может отличаться от описанной в настоящем разделе и варьироваться в зависимости от типа используемого телефона.

### ◆◆ Удержание

Существует два типа удержания вызова. Различие между ними состоит в том, что в одном случае вызов может быть принят из режима удержания другими лицами (Стандартное удержание вызова), а в другом случае – нет (Эксклюзивное удержание вызова). Поскольку имеется возможность выбора способа удержания, уточните у менеджера, какой режим в настоящее время установлен.

#### Удержание (Удержание вызова)

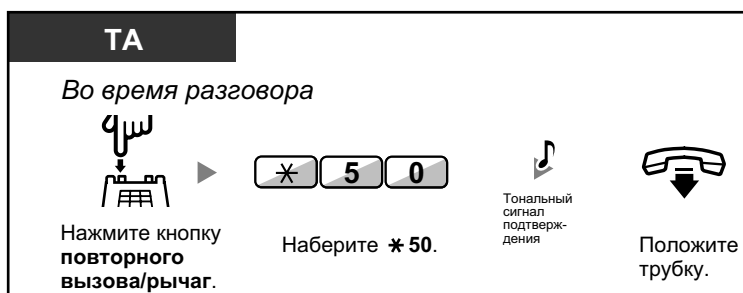
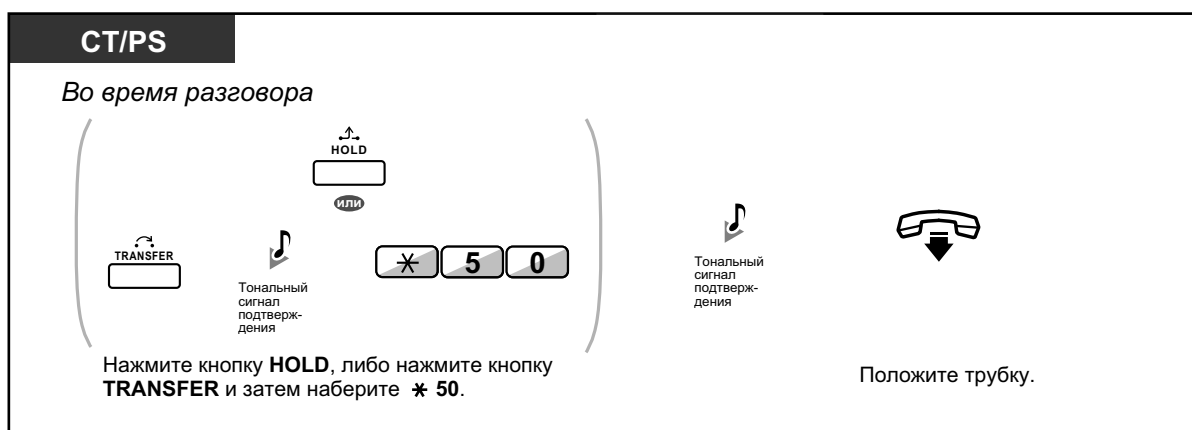

Прием вызова, находящегося на удержании (Прием вызова из режима удержания)

**СТ/ТА/PS**

- С аппарата внутреннего абонента, производящего удержание (Прием вызова из режима удержания)**

Поднимите трубку. Нажмите мигающую кнопку **CO** или кнопку **INTERCOM**, либо наберите **\* 50**. Прослушивается тональный сигнал подтверждения. Говорите.
- Прием внешнего вызова, помещенного на удержание другим внутренним абонентом – только в случае стандартного удержания вызова (Прием вызова из режима удержания – по номеру удерживаемой линии)**

Поднимите трубку. Нажмите кнопку **CO** или наберите **\* 53** и затем наберите номер удерживаемой линии (3 цифры). Прослушивается тональный сигнал подтверждения. Говорите.
- Прием внутреннего или внешнего вызова, помещенного на удержание другим внутренним абонентом – только в случае стандартного удержания вызова (Прием вызова из режима удержания – по внутреннему номеру производящего удержание абонента)**

Поднимите трубку. Наберите **\* 51**. Нажмите кнопку **DSS** или наберите **внутренний номер производящего удержание абонента**. Тональный сигнал подтверждения. Говорите.

**Внутренний SIP-абонент**

Поднимите трубку. Нажмите кнопку **удержания**. Говорите.





- Индикаторы кнопок CO или INTERCOM показывают текущее состояние, а именно:
  - Режим стандартного удержания вызова
    - Медленно мигает зеленым:** на удержании находится вызов данного абонента.
    - Мигает красным:** на удержании находится вызов другого внутреннего абонента.
  - Режим эксклюзивного удержания вызова
    - Мигает зеленым в среднем темпе:** на удержании находится вызов данного абонента.
    - Горит красным:** на удержании находится вызов другого внутреннего абонента.
- **Если вызов не принят в течение заданного времени**, прослушивается предупредительный сигнал, напоминающий о вызове (Возврат вызова из режима удержания). Если на внешний вызов не отвечают в течение заданного времени, он автоматически разъединяется.
- **Изменение режима удержания вызова (только для СТ)**  
Если после нажатия кнопки "Удержание" она нажимается еще раз, происходит переключение из режима стандартного удержания вызова в режим эксклюзивного удержания вызова или же из режима эксклюзивного удержания вызова в режим стандартного удержания вызова.



- Если была предварительно запрограммирована функция **Автоматическое удержание вызова**, текущий вызов может автоматически помещаться на удержание при нажатии другой кнопки внешней (CO) линии, группы распределения входящих вызовов или INTERCOM в целях выполнения или приема другого вызова.
- Описание процедуры приема вызова из режима удержания с помощью кнопки PDN/SDN см. в разделе "1.5.1 Внутренний абонент с первичным телефонным номером (PDN)/вторичным телефонным номером (SDN)".

## ◆◆ Удержание вызова в системной зоне парковки (Парковка вызова)

Можно выполнить парковку вызова в общедоступной зоне парковки вызовов УАТС, после чего извлечь этот вызов сможет любой внутренний абонент. Эта функция может использоваться для переадресации вызовов.

Вызов можно запарковать в определенной зоне парковки (задается вручную) или в любой свободной зоне парковки (выбирается автоматически). Если назначена кнопка парковки вызова в определенной зоне и кнопка автоматической парковки, то можно выбрать любой способ парковки, просто нажав соответствующую кнопку.

Если вызов был запаркован автоматически или одновременно было запарковано несколько вызовов, то для извлечения требуемого вызова с парковки необходимо указать номер зоны парковки.

### Установка

СТ/PS

*Во время разговора*



(Парковка вызова)

Нажмите кнопку  
**парковки вызова.**

## 1.4.2 Удержание вызова

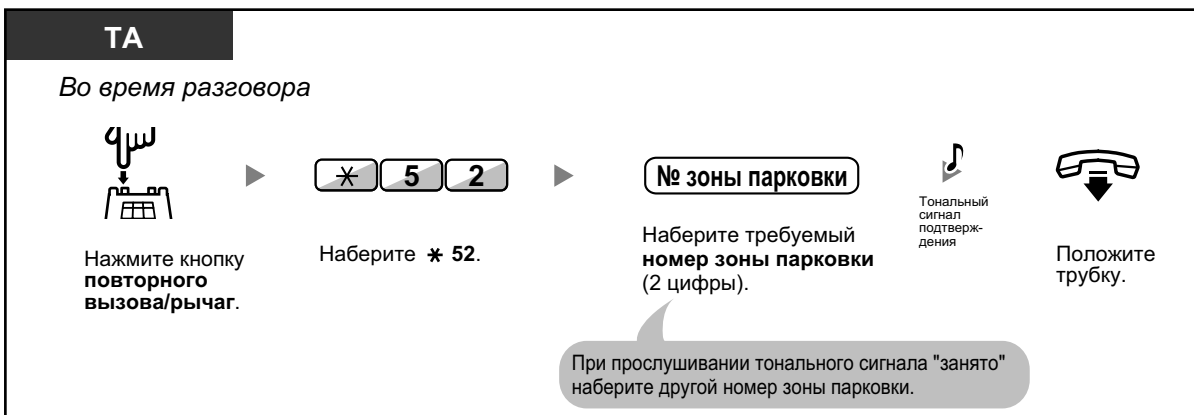
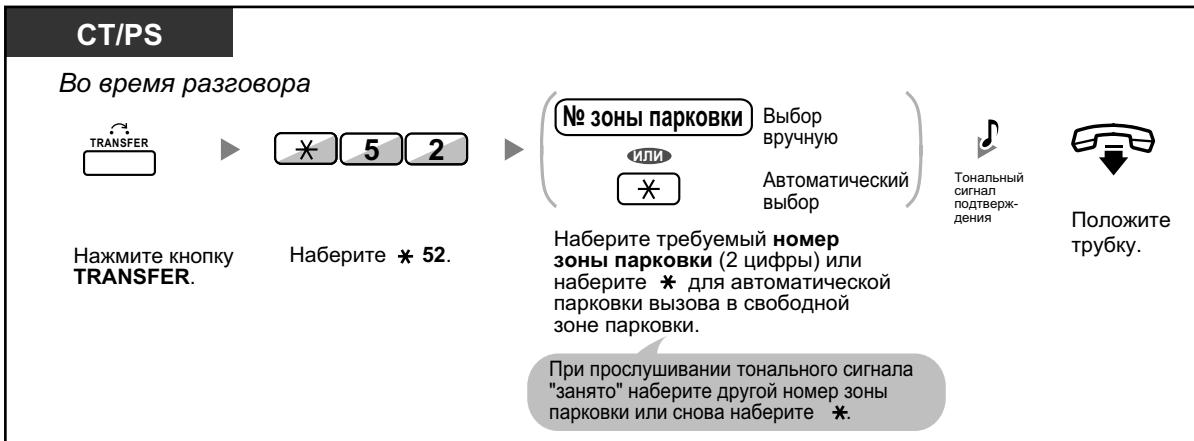

## Извлечение вызова (Извлечение вызова с парковки)

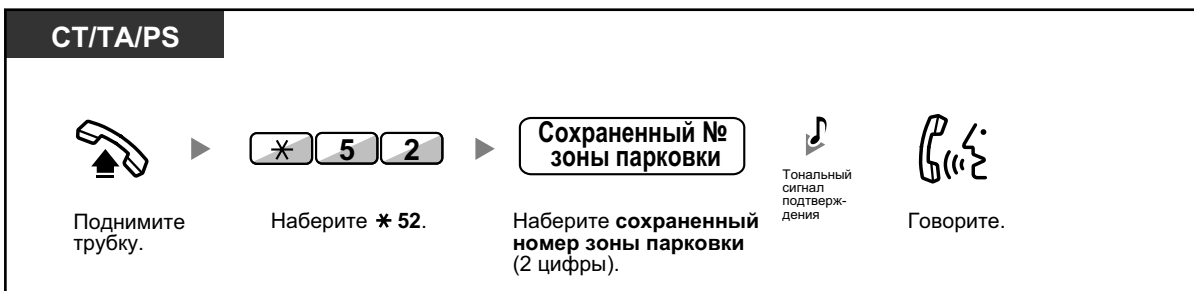
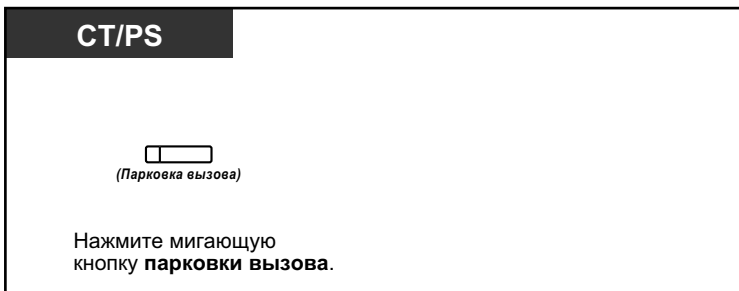



- При автоматической парковке вызова проверьте номер зоны парковки, выводимый на дисплей.
- **Если вызов не принят в течение заданного времени**, прослушивается предупредительный сигнал, напоминающий о вызове (Возврат вызова из режима парковки). Если на внешний вызов не отвечают в течение заданного времени, он автоматически разъединяется.



- **Если при извлечении вызова с парковки прослушивается тональный прерывистый сигнал "отказ в обслуживании"**, это означает, что в данной зоне не находится ни одного вызова. Проверьте сохраненный номер зоны парковки.
- После парковки вызова можно выполнять другие операции.



#### Настройка телефонного аппарата

- 3.1.3 Назначение кнопок  
Создайте или отредактируйте кнопку "Парковка вызова" или кнопку "Парковка вызова (зона автоматической парковки)".

## 1.4.3 Попеременный разговор с двумя абонентами (Удержание вызовов "по кругу")

При разговоре с одним абонентом в то время, как вызов другого абонента находится на удержании, можно переключаться между этими вызовами (попеременный разговор).

### Попеременный разговор с двумя абонентами с временным помещением одного из них на удержание

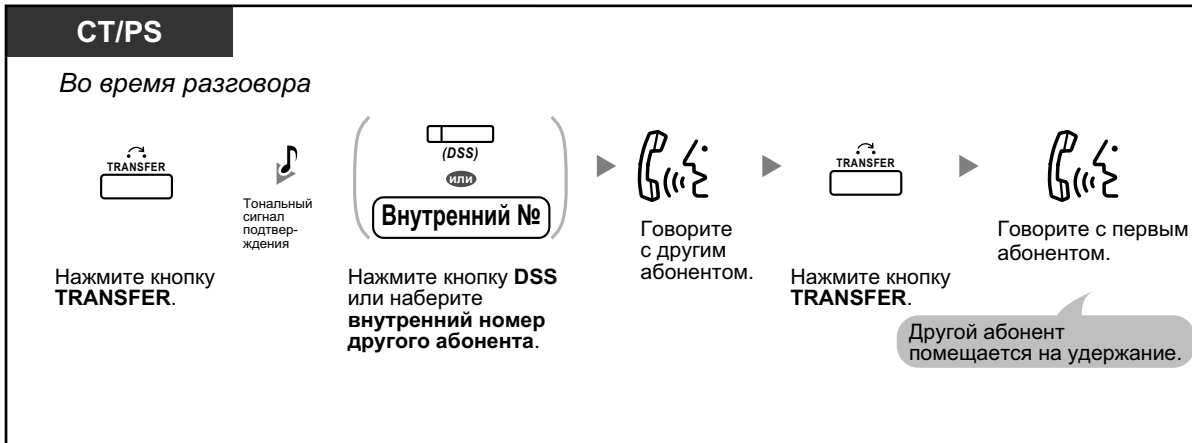

### Выход из разговора (два других абонента говорят между собой)

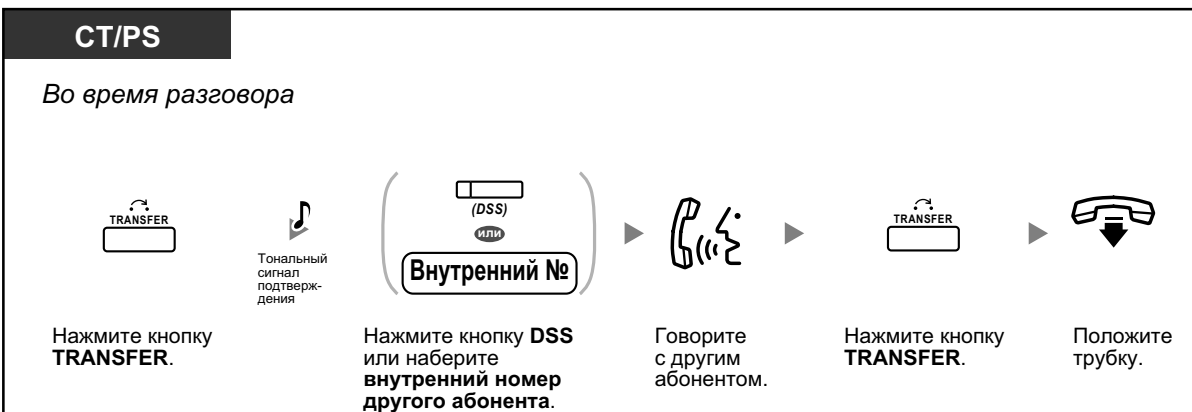

### 1.4.3 Попеременный разговор с двумя абонентами (Удержание вызовов "по кругу")



## 1.4.4 Ответ на оповещение об ожидающем вызове

- ♦♦ Ответ на оповещение об ожидающем вызове на УАТС
- ♦♦ Ответ на оповещение об ожидающем вызове от телефонной компании

### ♦♦ Ответ на оповещение об ожидающем вызове на УАТС

В случае получения внешнего вызова или уведомления об ожидающем вызове другого внутреннего абонента во время разговора передается тональный сигнал оповещения об ожидающем вызове или речевое оповещение через громкоговоритель телефонного аппарата или телефонную трубку. Для использования этой функции ее необходимо активизировать (по умолчанию: Деактивизировано – Вызов выкл. [Внутренние вызовы]/Тональный сигнал выкл. [Внешние вызовы]).

На второй вызов можно ответить либо после разъединения (1) текущего вызова, либо после его помещения на удержание (2).

#### 1. Разъединение текущего вызова и разговор с новым абонентом



#### 2. Помещение текущего вызова на удержание и разговор с новым абонентом

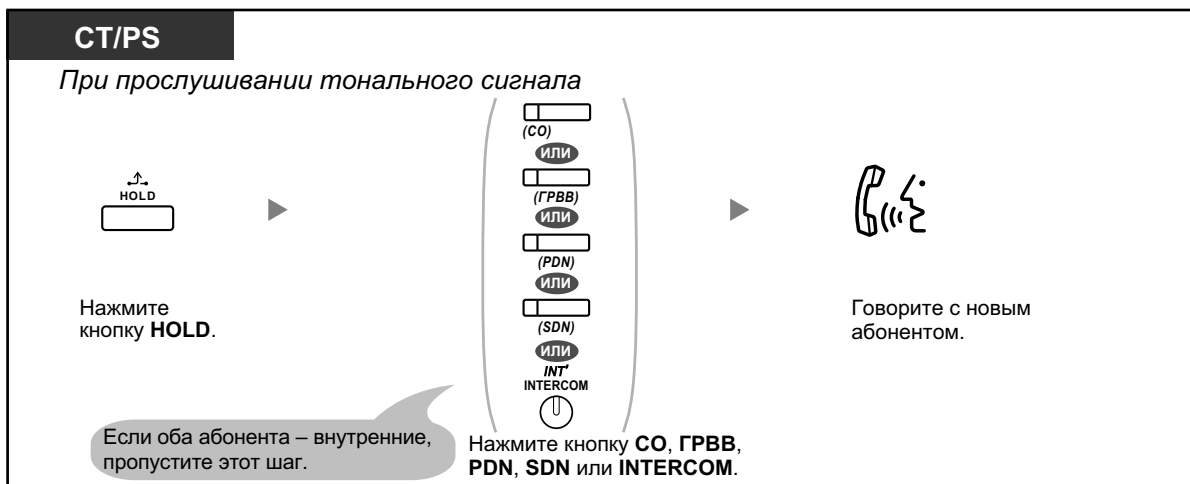

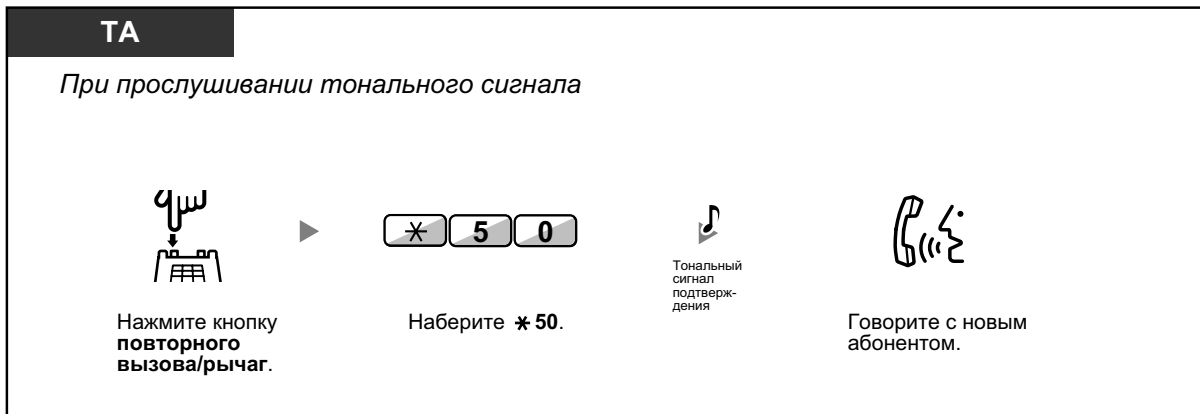

После разговора с новым абонентом (второй вызов) можно разъединить этот вызов (2.1) или поместить его на удержание (2.2) и вернуться к первому вызову.

### 2.1 Разъединение второго вызова и разговор с первым абонентом

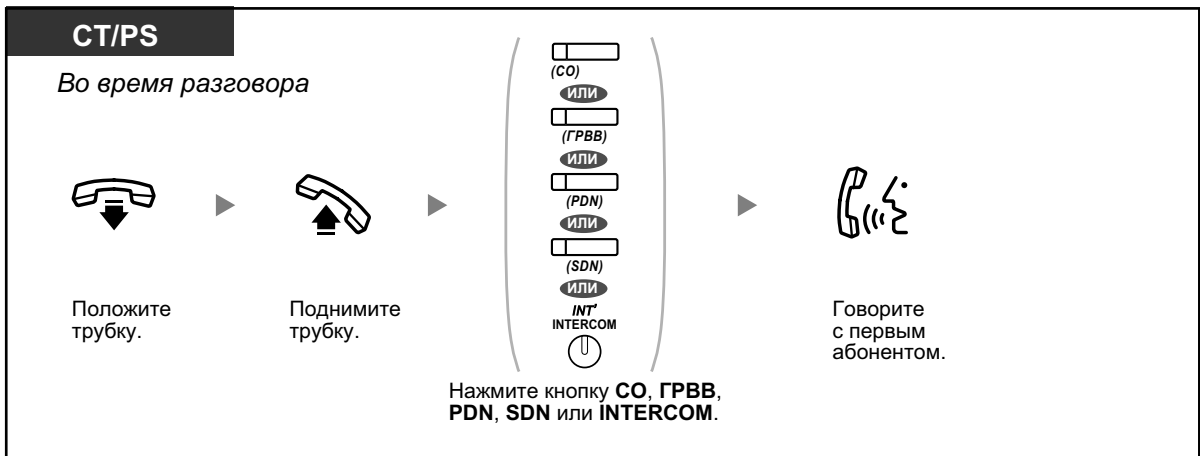

## 2.2 Помещение второго вызова на удержание и разговор с первым абонентом

После помещения второго вызова на удержание можно разговаривать с первым абонентом. Затем можно разъединить первый вызов и продолжить разговор со вторым абонентом.

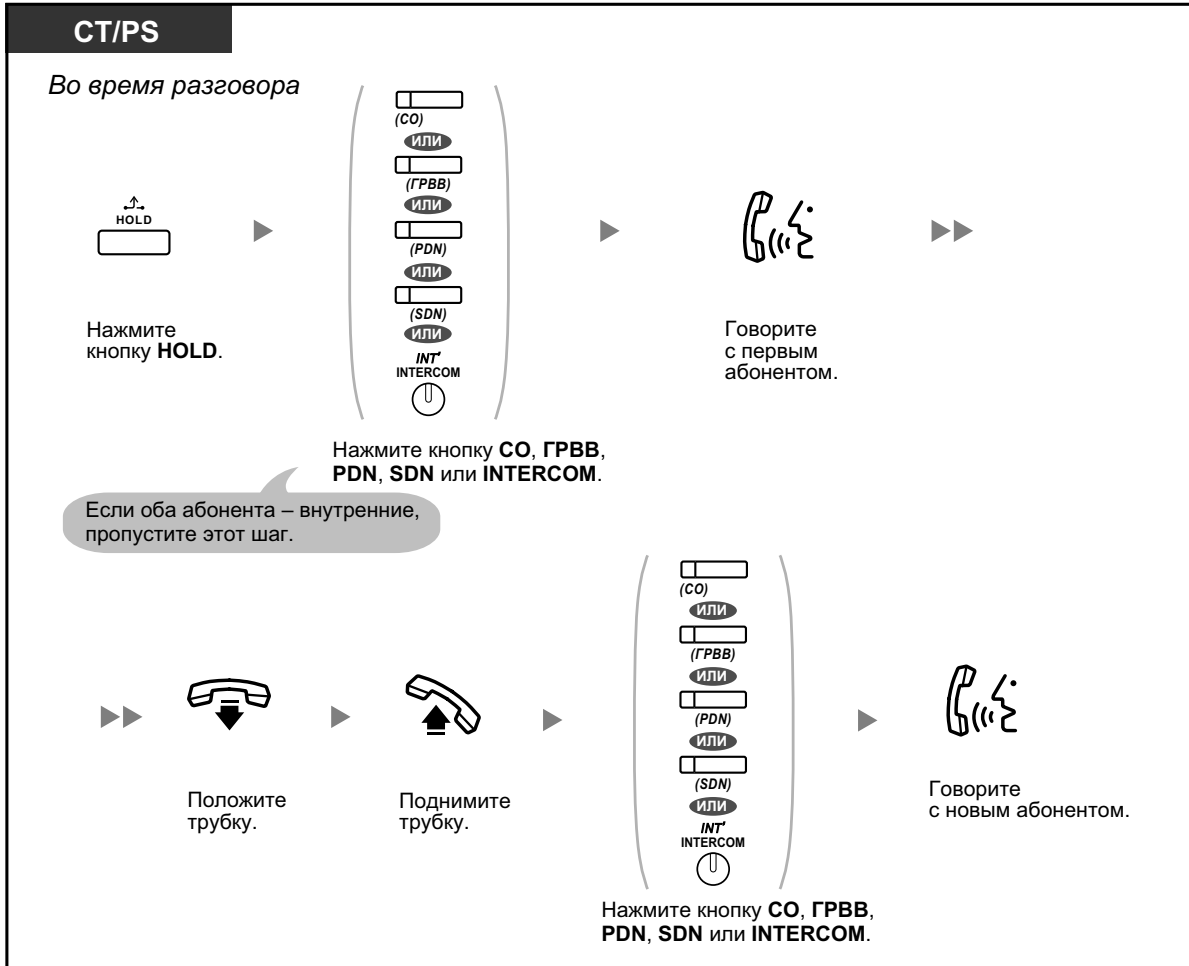



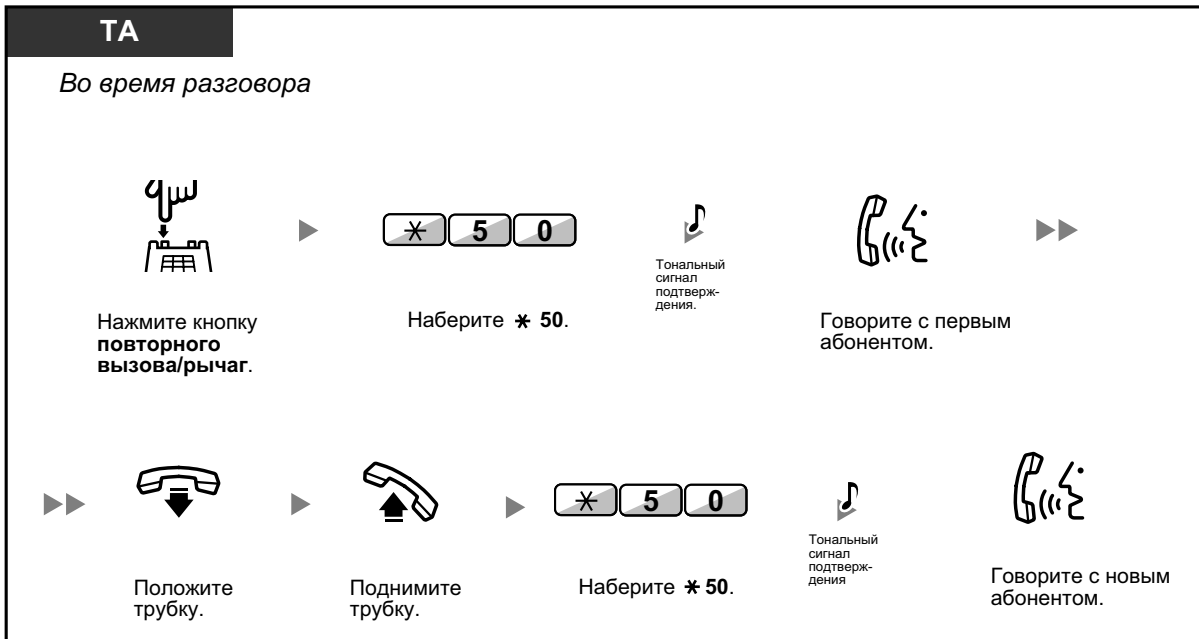

- В зависимости от типа телефона**, при разговоре по телефонной трубке можно организовать разговор с другим абонентом при помощи громкоговорителя и микрофона (Оповещение о вызове при поднятой трубке [ОНСА]) или только получить уведомление о вызове через телефонную трубку (Оповещение о вызове при поднятой трубке в режиме "шепот" [Whisper ОНСА]).

См. раздел "1.8.3 Получение оповещения об ожидающем вызове (Оповещение об ожидающем вызове/Оповещение о вызове при поднятой трубке [ОНСА]/Оповещение о вызове при поднятой трубке в режиме "шепот" [Whisper ОНСА])".
- Во время ожидания вызова на дисплее в течение пяти секунд с интервалом в пятнадцать секунд отображается имя или номер вызывающего абонента.



### Настройка телефонного аппарата

- 3.1.2 Настройки в режиме программирования – **Выбор типа тонального сигнала оповещения об ожидающем вызове**

Если выбран "Тональный сигнал 1", то в случае оповещения об ожидающем вызове от внешнего или внутреннего абонента будет прослушиваться один и тот же тональный сигнал. Если выбран "Тональный сигнал 2", то в случае оповещения об ожидающем вызове от внешнего или внутреннего абонента будут прослушиваться разные тональные сигналы.

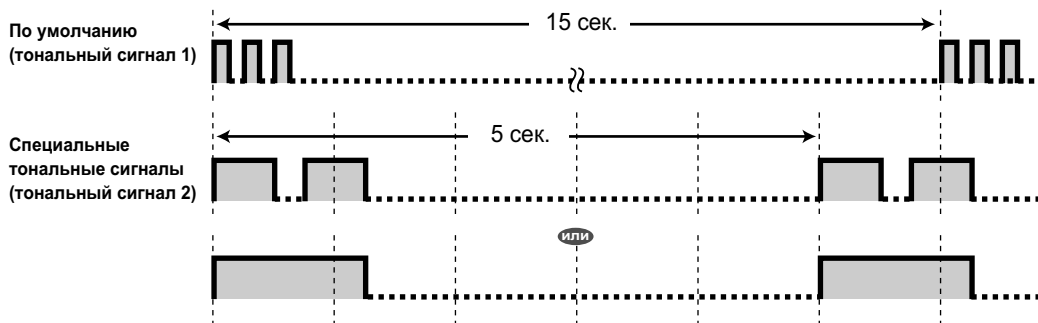

## ◆◆ Ответ на оповещение об ожидающем вызове от телефонной компании

Эта услуга предоставляется не всеми телефонными компаниями. Абонент может получать тональный сигнал оповещения об ожидающем вызове и информацию о вызывающем абоненте. Для получения дополнительной информации обратитесь в телефонную компанию.

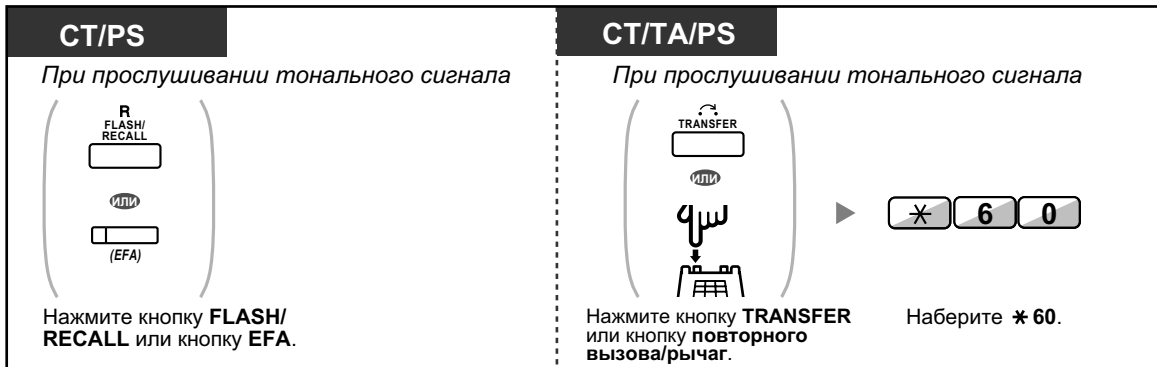

- Для возврата к первому вызову повторите эти действия еще раз.
- В этом случае кнопка FLASH/RECALL системного телефона должна быть переведена в режим доступа к услугам телефонной сети (EFA) посредством системного программирования.



### Настройка телефонного аппарата

- 3.1.3 Назначение кнопок  
Создайте или отредактируйте кнопку "Доступ к услугам телефонной сети" (EFA).

## 1.4.5 Многосторонний разговор

- ◆◆ Подключение других абонентов во время разговора (Конференц-связь)
- ◆◆ Выход из сеанса конференц-связи (Конференц-связь без участия оператора)
- ◆◆ Выход из сеанса конференц-связи (Выход из трехсторонней конференц-связи)
- ◆◆ Подключение к разговору третьего участника (Отмена защищенного режима)
- ◆◆ Подключение третьего участника в процессе разговора с использованием услуг ISDN (Трехсторонняя конференц-связь [ЗРТУ] – через ISDN)

### ◆◆ Подключение других абонентов во время разговора (Конференц-связь)

К текущему разговору можно подключить одного или более абонентов.

#### Установление конференц-связи

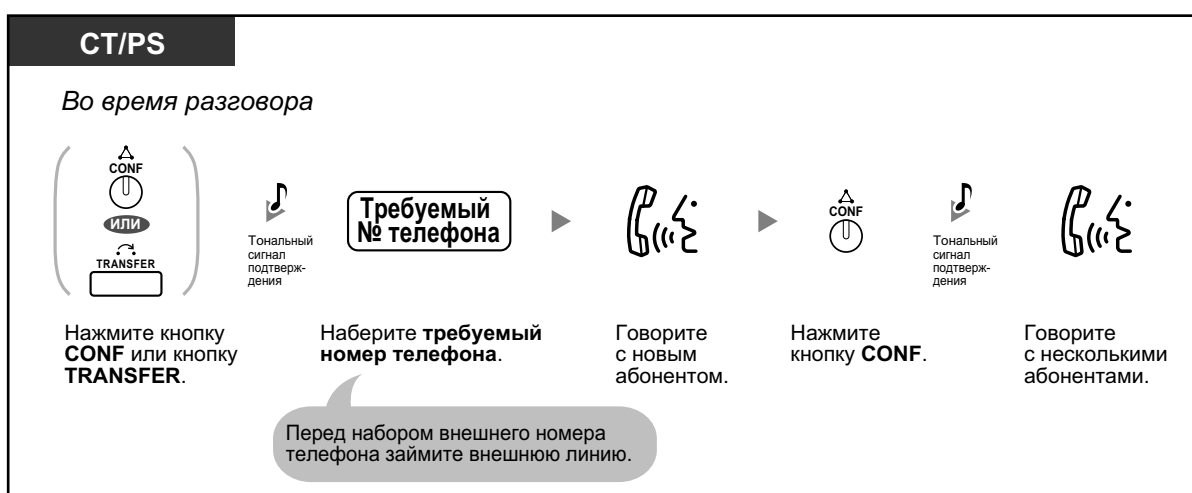

## 1.4.5 Многосторонний разговор

### СТ/PS

*Во время разговора*

Нажмите кнопку **TRANSFER**.

Наберите **требуемый номер телефона**.

Говорите с новым абонентом.

Нажмите кнопку **TRANSFER**.

Наберите **3**.

Тональный сигнал подтверждения

Перед набором внешнего номера телефона займите внешнюю линию.

▶▶ Говорите с несколькими абонентами.

### ТА

*Во время разговора*

Нажмите кнопку **повторного вызова/рычаг**.

Наберите **требуемый номер телефона**.

Говорите с новым абонентом.

Нажмите кнопку **повторного вызова/рычаг**.

Наберите **3**.

Тональный сигнал подтверждения

Перед набором внешнего номера телефона займите внешнюю линию.

▶▶ Говорите с несколькими абонентами.

### Установление конференц-связи при входящем вызове от внешнего абонента во время двухстороннего разговора

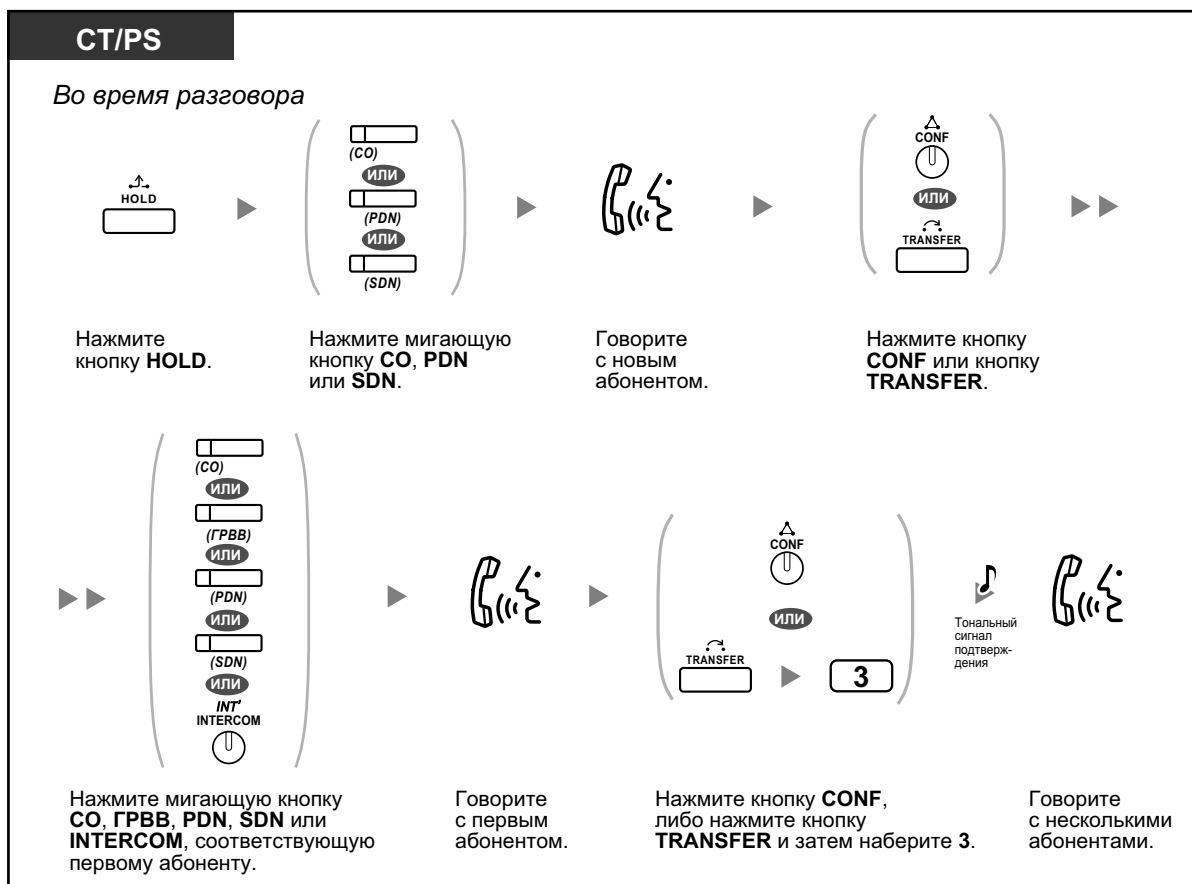

### Подключение к конференц-связи четырех и более участников

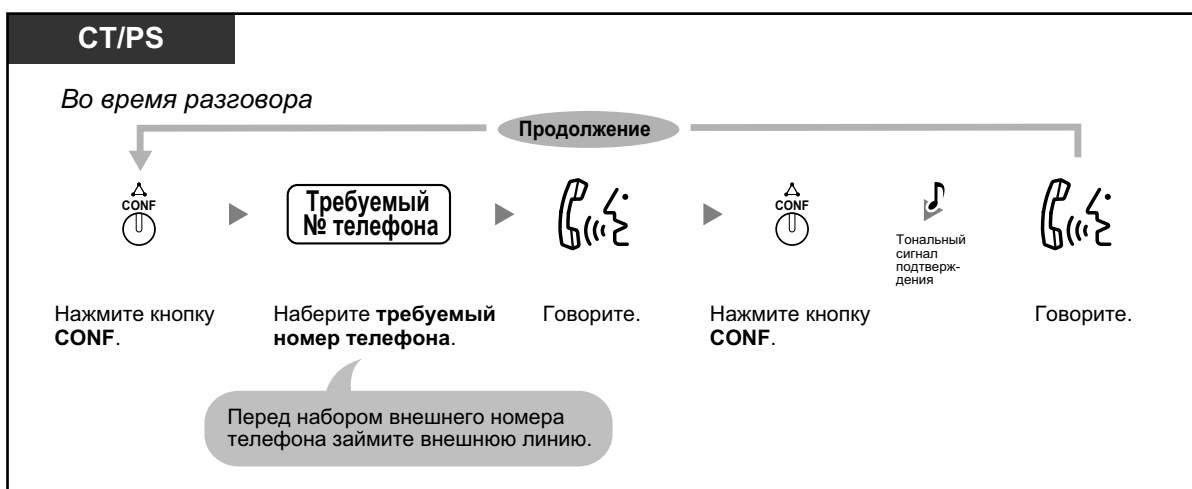

### Подключение к конференц-связи другого абонента, вызов которого находится на удержании

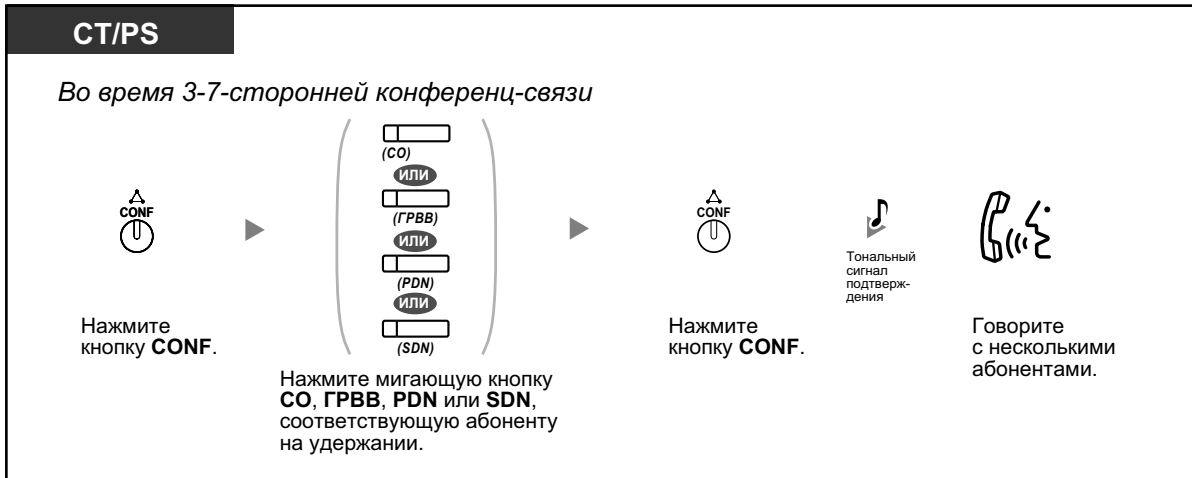

### Попеременный разговор с двумя абонентами во время трехстороннего разговора

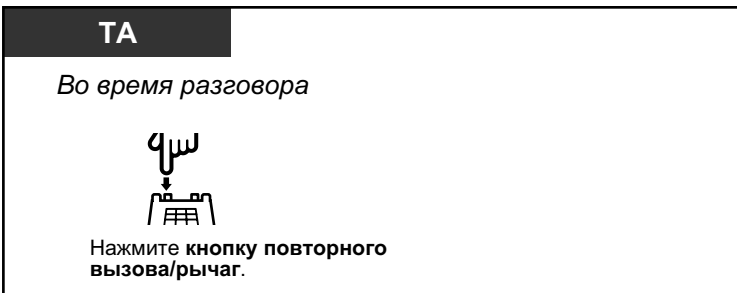
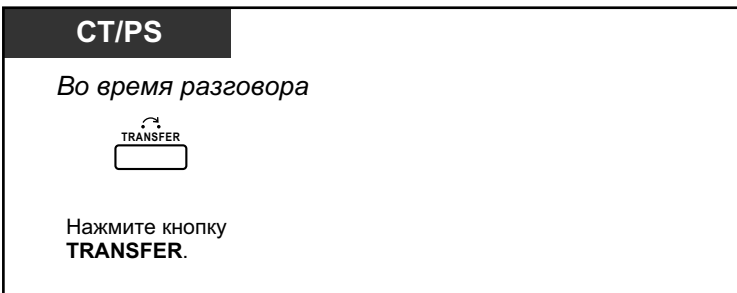

## Отключение одного абонента и разговор с другим абонентом при трехстороннем разговоре

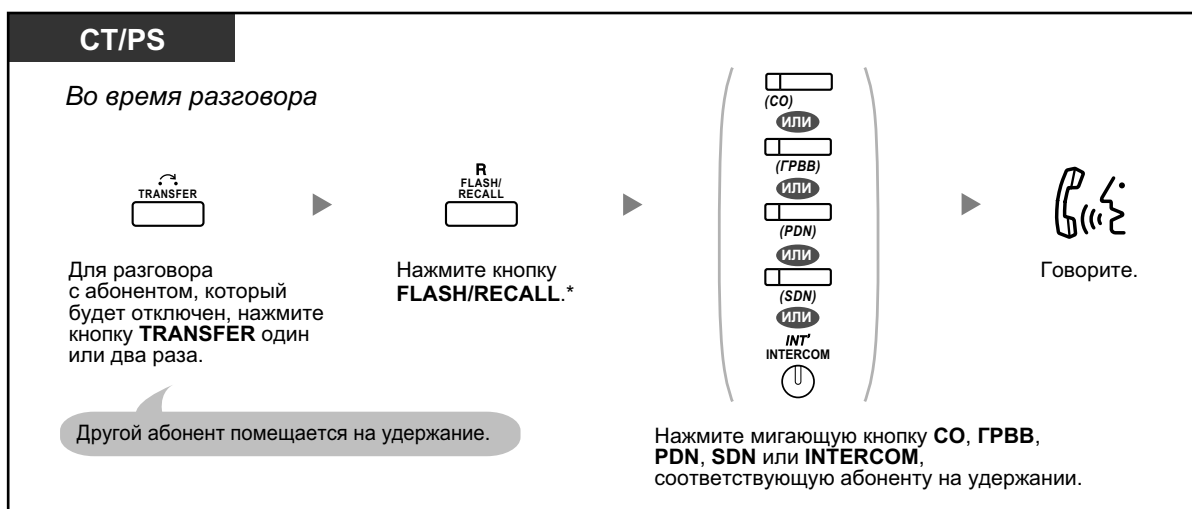

- \* В этом случае кнопка FLASH/RECALL системного телефона должна быть переведена в режим сигнала "флэш"/повторного вызова посредством системного программирования.
- Во время трехстороннего разговора возможен попеременный разговор с двумя абонентами, при котором для переключения между абонентами используется кнопка TRANSFER или кнопка повторного вызова/рычаг.
- Конференц-связь может быть установлена максимум с восемью абонентами (как внутренними, так и внешними) одновременно.
- Во время разговора с участием четырех или более абонентов невозможно отключить одного абонента и продолжить разговор с другими абонентами.
- Внутренние SIP-абоненты не могут инициировать сеансы конференц-связи, но могут присоединяться к таким сеансам.



### Настройка телефонного аппарата

- 3.1.3 Назначение кнопок  
Создайте или отредактируйте кнопку "Конференц-связь".

## ◆◆ Выход из сеанса конференц-связи (Конференц-связь без участия оператора)

Абонент, организовавший сеанс конференц-связи, может отключиться от конференц-связи, в то время как другие абоненты смогут продолжать разговор.



### Выход из сеанса конференц-связи

**СТ/PS**





*Во время 3-7-сторонней конференц-связи*

 ► 

Нажмите кнопку **CONF**. Положите трубку.

### Возврат к конференц-связи во время разговора других участников

**СТ/PS**

 **ИЛИ**  **ИЛИ**  **ИЛИ**  **ИЛИ** 

Нажмите мигающую зеленым кнопку **CO**, **GPBB**, **PDN**, **SDN** или **INTERCOM**.

### Завершение разговора

**СТ/PS**

*Во время разговора*



Положите трубку.



- **Временное ограничение**

До истечения заданного времени оба абонента прослушивают предупредительный тональный сигнал. Внутренний абонент, инициировавший сеанс конференц-связи, также прослушивает предупредительный тональный сигнал до истечения заданного времени. Если внутренний абонент, инициировавший сеанс конференц-связи, не возвращается к сеансу конференц-связи, по истечении таймера вызов разъединяется.



- **Настройка телефонного аппарата**

- 3.1.3 Назначение кнопок  
Создайте или отредактируйте кнопку "Конференц-связь".



## ◆◆ Выход из сеанса конференц-связи (Выход из трехсторонней конференц-связи)

Абонент, организовавший сеанс конференц-связи с участием двух внешних абонентов, может отключиться от конференц-связи, в то время как другие абоненты смогут продолжать разговор.

### Выход из сеанса конференц-связи с участием, по крайней мере, одного внутреннего абонента

СТ/ТА/PS

*Во время трехсторонней конференц-связи*



Положите трубку.

### Выход из сеанса конференц-связи с участием двух внешних абонентов

СТ/PS

*Во время трехсторонней конференц-связи*



▶



Нажмите кнопку  
**TRANSFER.**

Положите  
трубку.

ТА

*Во время трехсторонней конференц-связи*



▶



Нажмите кнопку **повторного  
вызова/рычаг.**

Положите  
трубку.



- Для выхода из сеанса конференц-связи с участием двух внешних абонентов без прекращения разговора между другими участниками необходимо посредством программирования категории обслуживания активизировать на собственной линии функцию переадресации вызовов на внешние линии.

## ◆◆ Подключение к разговору третьего участника (Отмена защищенного режима)

Можно разрешить третьему абоненту присоединиться к текущему внешнему вызову и организовать таким образом трехсторонний разговор. Кроме того, можно выйти из разговора, в то время как два других абонента смогут продолжить разговор.



### Предоставление третьему абоненту возможности присоединения к разговору и организация трехстороннего разговора

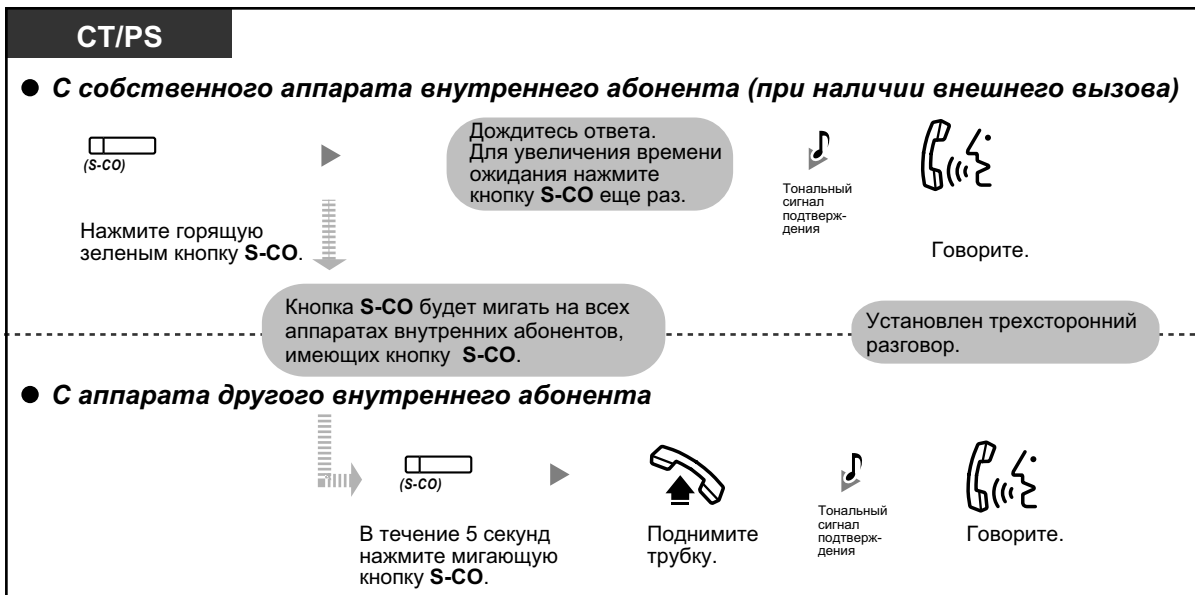

- Для выполнения этой операции может использоваться только кнопка S-CO.
- Для отключения от трехстороннего разговора без прекращения связи между двумя другими участниками можно просто положить трубку.

## ◆◆ Подключение третьего участника в процессе разговора с использованием услуг ISDN (Трехсторонняя конференц-связь [ЗРТУ] – через ISDN)

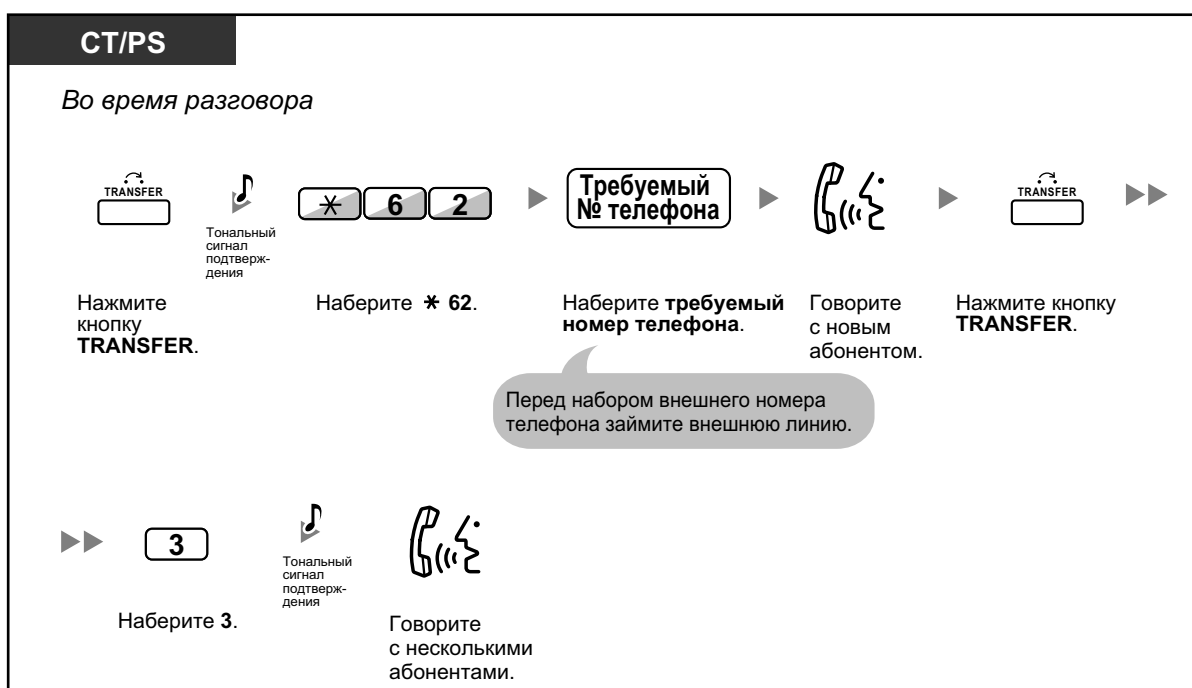
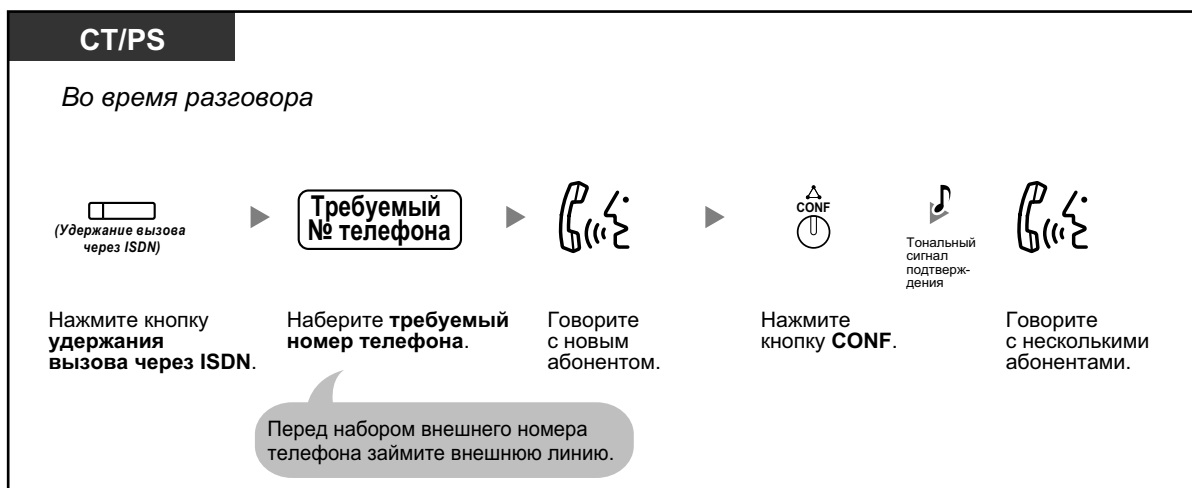

## 1.4.5 Многосторонний разговор

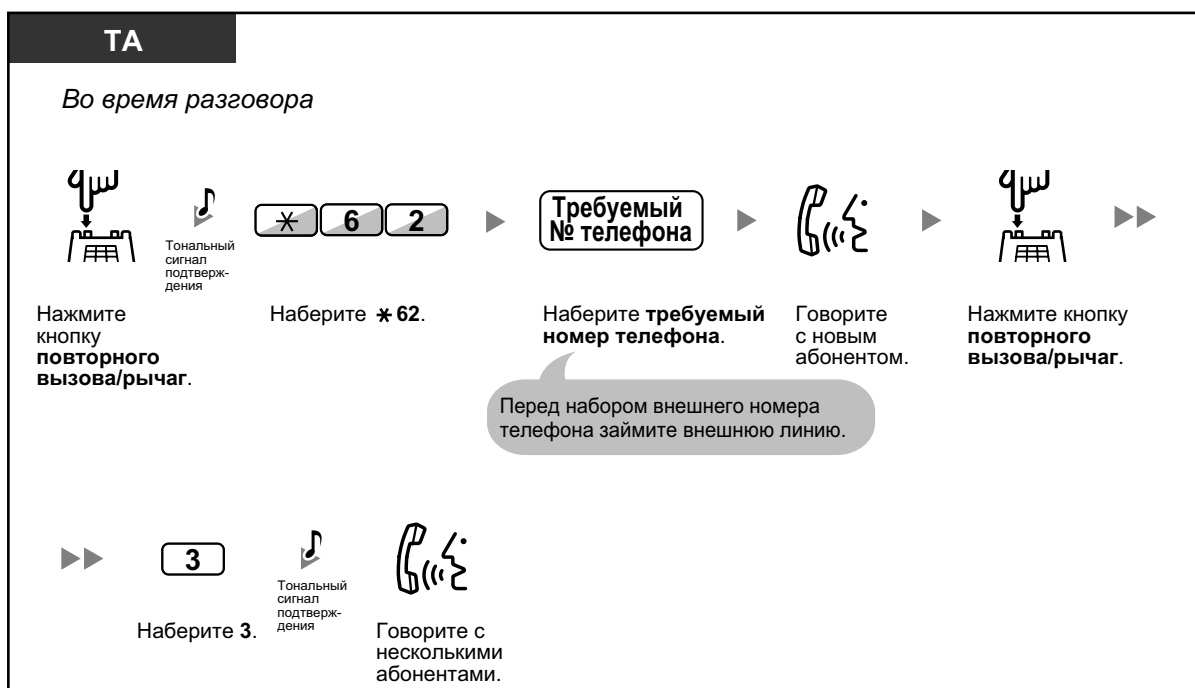

### Завершение разговора

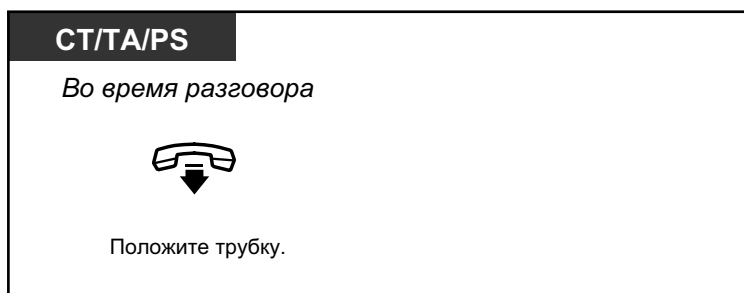

### Настройка телефонного аппарата

- 3.1.3 Назначение кнопок  
Создайте или отредактируйте кнопку "Удержание вызова через ISDN".

## 1.4.6 Выключение микрофона

Для того чтобы конфиденциально посоветоваться с другими присутствующими в помещении лицами и одновременно слышать своего собеседника через громкоговоритель телефонного аппарата или по телефонной трубке, можно отключить микрофон телефонного аппарата или телефонной трубки.



### Установка/отмена

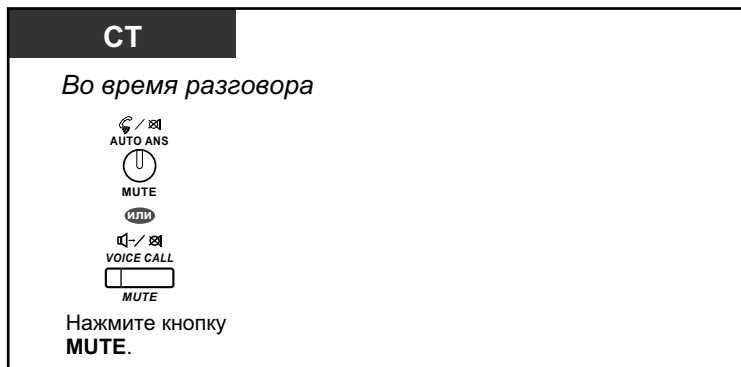

- Индикатор кнопки AUTO ANS/MUTE или VOICE CALL/MUTE показывает текущее состояние, а именно:  
**Не горит:** обычный режим.  
**Мигает красным:** микрофон отключен.
- Если функция отключения микрофона используется во время оповещения о вызове при поднятой трубке (ОНСА), то происходит отключение микрофона телефонной трубки.

## 1.4.7 Прослушивание разговора другими лицами (Прослушивание разговора при поднятой трубке)

Можно предоставить другим находящимся в помещении лицам возможность прослушивать ведущийся с помощью телефонной трубки разговор через громкоговоритель телефонного аппарата.



### Установка/отмена

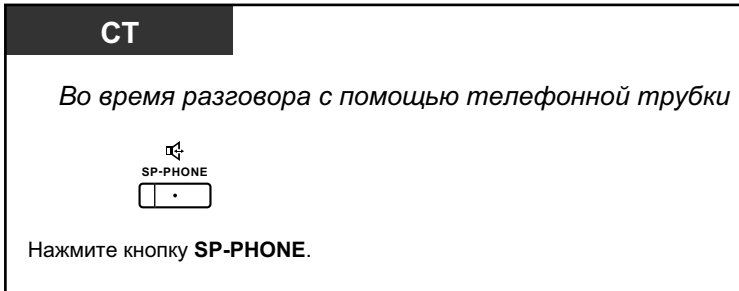

- Индикатор кнопки SP-PHONE показывает текущее состояние, а именно:  
**Не горит:** голос собеседника слышен через телефонную трубку.  
**Горит:** голос собеседника слышен через телефонную трубку и громкоговоритель телефонного аппарата.
- Эта функция доступна только при использовании определенных системных телефонов и требует системного программирования.



- **Режим громкой связи**  
С помощью кнопки SP-PHONE можно перейти к разговору в режиме громкой связи. Одновременно можно выполнять другую работу.
- **Рекомендации по использованию режима громкой связи**
  - **Если другого абонента плохо слышно:**  
увеличьте громкость с помощью кнопки навигации, диска JOG DIAL или кнопки громкости.
  - **Если другой абонент плохо слышит вас:**  
уменьшите громкость.
  - **Если другой абонент слышит эхо:**  
используйте телефон в помещении со шторами и ковровым покрытием.
  - **Если часть разговора не слышна:**  
если оба собеседника говорят одновременно, часть информации может быть потеряна;  
во избежание этого следует говорить поочередно.

## 1.4.8 Использование гарнитуры (Гарнитура)

Можно вести разговор с помощью гарнитуры.  
В этом случае необходимо включить гарнитуру в режиме программирования или за-  
благовременно включить индикатор (красный) кнопки гарнитуры.  
Эта функция также имеет название "Выбор телефонной трубки/гарнитуры".



### Разговор с использованием гарнитуры

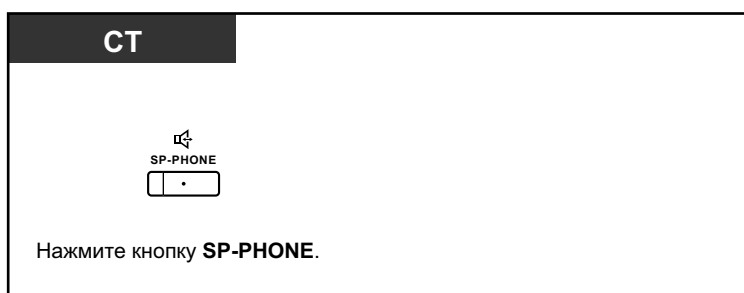

### Использование телефонной трубки во время разговора с помощью гарнитуры

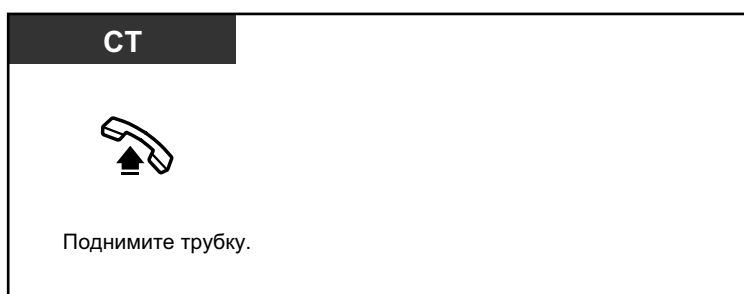

### Разговор по громкой связи во время разговора с помощью гарнитуры

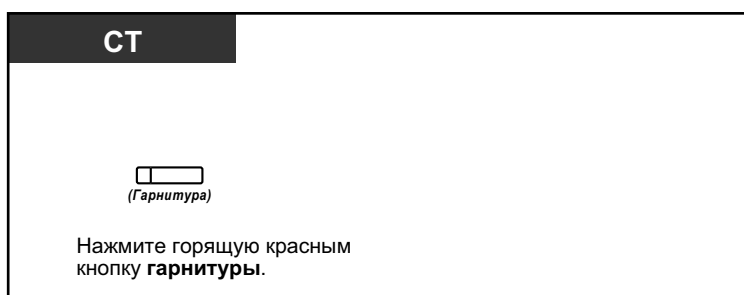

- Индикатор кнопки гарнитуры показывает текущее состояние, а именно:  
**Не горит:** гарнитура отключена.  
**Горит красным:** гарнитура включена.
- Эта функция недоступна для КХ-Т7665.



- **Для пользователей телефонов KX-NT400/серии KX-NT300 (за исключением KX-NT321)/KX-DT343/KX-DT346:**
  - С KX-NT400/моделями серии KX-NT300 (за исключением KX-NT321)/KX-DT343/KX-DT346 можно использовать беспроводную гарнитуру Bluetooth, зарегистрированную как гарнитура на собственной внутренней линии.
  - **Рабочее расстояние**  
Расстояние между телефонами, к которым подключены модули Bluetooth, должно превышать 3 м. Кроме того, если гарнитура Bluetooth зарегистрирована на одном телефоне с подключенным модулем Bluetooth, а используется вблизи другого такого устройства, может появиться посторонний шум. Для повышения качества сигнала необходимо удалиться от этого устройства и приблизиться к телефону, на котором зарегистрирована гарнитура.
  - **Помехи**  
Передача сигналов между этим модулем и гарнитурой Bluetooth осуществляется с помощью радиоволн. Для обеспечения функционирования на максимальном расстоянии без помех не рекомендуется устанавливать этот модуль вблизи таких электрических устройств, как факсы, радиоприемники, ПК или микроволновые печи.
    - Наличие систем, использующих полосу 2,4 ГГц ISM (промышленность, научные институты, медицинские учреждения), может привести к появлению помех в каналах этого изделия. Примерами таких систем являются беспроводные телефоны, беспроводные локальные сети, опорные радиочастотные сети, микроволновые печи и другие ISM-устройства. Эти системы могут вызвать появление шума при связи.



### **Настройка телефонного аппарата**

- 3.1.2 Настройки в режиме программирования – **Гарнитура**  
Выберите используемое оборудование.
- 3.1.3 Назначение кнопок  
Создайте или отредактируйте кнопку "Гарнитура".



## 1.5 Использование кнопки PDN/SDN

### 1.5.1 Внутренний абонент с первичным телефонным номером (PDN)/вторичным телефонным номером (SDN)

Кнопки первичного телефонного номера (PDN) и вторичного телефонного номера (SDN) особенно удобны для внутренних абонентов, которые отвечают за обработку вызовов других внутренних абонентов. Например, один или несколько секретарей могут обрабатывать вызовы и проверять состояние вызовов одного или нескольких начальников. Ниже перечислены функции кнопок PDN и SDN:



**Кнопка PDN:** эта кнопка может использоваться для выполнения и получения всех вызовов (включая внешние и внутренние вызовы). Наличие нескольких кнопок PDN позволяет поместить вызовы, ожидающие обработки внутренним абонентом, в очередь. Внутренние абоненты, которые имеют кнопку PDN, называются внутренними абонентами с PDN.

**Кнопка SDN:** индикатор кнопки SDN показывает текущее состояние вызова соответствующего внутреннего абонента, аналогично кнопке DSS. Кроме того, эта кнопка может использоваться для выполнения следующих операций:

- вызов внутреннего абонента с PDN (◆◆ Прямой набор SDN);
- ответ на вызовы, поступающие внутреннему абоненту с PDN;
- удержание вызовов и извлечение вызовов, помещенных на удержание внутренним абонентом с PDN (◆◆ Удержание вызова и прием вызова из режима удержания);
- переадресация вызовов внутреннему абоненту с PDN (◆◆ Переадресация вызова с помощью кнопки SDN).

Внутренние абоненты, которые имеют кнопку SDN, называются внутренними абонентами с SDN.



- Внутренний абонент, назначенный в качестве адресата кнопки SDN, должен иметь по крайней мере одну кнопку PDN.
- Один внутренний абонент может иметь до 8 кнопок PDN.
- Для каждого внутреннего абонента с PDN допустимо наличие только одной кнопки SDN у внутреннего абонента.
- Индикатор каждой кнопки PDN/SDN отображает текущее состояние следующим образом:

Шаблон визуальной индикации	Состояние кнопки PDN	Состояние кнопки SDN
Не горит	Линия внутреннего абонента с PDN свободна.	
Горит зеленым	Внутренний абонент занят вызовом, поступившим с помощью кнопки PDN.	Внутренний абонент занят вызовом, полученным с помощью кнопки SDN.
Медленно мигает зеленым	Вызов помещен на удержание для внутреннего абонента с PDN (стандартное удержание вызова).	Вызов, ответ на который осуществляется с помощью кнопки SDN, находится на удержании (стандартное удержание вызова).

Шаблон визуальной индикации	Состояние кнопки PDN	Состояние кнопки SDN
<b>Мигает зеленым в среднем темпе</b>	Вызов временно помещен на удержание или находится в режиме эксклюзивного удержания вызова.	Вызов, ответ на который осуществляется с помощью кнопки SDN, временно помещен на удержание или находится в режиме эксклюзивного удержания вызова.
<b>Быстро мигает зеленым</b>	Внутренний абонент с PDN принимает входящий вызов.	Для вызова, ответ на который осуществляется с помощью кнопки SDN, на аппарате внутреннего абонента с SDN выдаются вызывные сигналы возврата вызова из режима удержания или автоматического обратного вызова.
<b>Горит красным</b>	Линия используется соответствующим внутренним абонентом с SDN.	Линия используется соответствующим внутренним абонентом с PDN или другим связанным внутренним абонентом с SDN.
<b>Медленно мигает красным</b>	Вызов удерживается соответствующим внутренним абонентом с SDN.	Вызов удерживается другим связанным внутренним абонентом с SDN или непосредственно внутренним абонентом с PDN.
<b>Быстро мигает красным</b>	Внутренний абонент с PDN принимает входящий вызов, направленный в группу распределения входящих вызовов (ГРВВ).	Соответствующий внутренний абонент с PDN принимает входящий вызов.

### ◆◆ Прямой набор SDN

Кнопка SDN позволяет быстро выполнить вызов соответствующего внутреннего абонента с PDN. Кнопки SDN могут функционировать в одном из двух режимов, заданном в системном программировании, причем в этом случае в выполняемых операциях имеются следующие различия:

#### Расширенный режим кнопки DSS



### Стандартный режим кнопки SDN



- В случае прямого набора SDN для выполнения вызова соответствующего внутреннего абонента с PDN индикатор кнопки SDN показывает текущее состояние внутренней линии адресата следующим образом:  
**Горит зеленым:** линия занята данным абонентом.  
**Горит красным:** линия занята. (Линия используется внутренним абонентом с PDN или другим внутренним абонентом с SDN в случае, когда с одним внутренним абонентом с PDN связано несколько внутренних абонентов с кнопками SDN.)
- Даже если внутренний абонент с PDN установил режим "Не беспокоить" (DND), можно выполнить вызов этого внутреннего абонента в обычном режиме путем нажатия кнопки SDN.



- Если для кнопки SDN задан стандартный режим кнопки SDN, вместо повторного нажатия кнопки SDN можно набрать телефонный номер во время прослушивания тонального сигнала ответа станции. В зависимости от системного программирования, вызов будет выполнен с использованием либо стандартных привилегий вызова (категория обслуживания), либо привилегий соответствующего внутреннего абонента с PDN (**мобильная категория обслуживания SDN**).

## ◆◆ Удержание вызова и прием вызова из режима удержания

Вызовы, ответ на которые осуществляется с помощью кнопки PDN или SDN, можно поместить на удержание стандартным способом (→1.4.2 Удержание вызова).

Также существует возможность простого извлечения вызова, удерживаемого на собственной или другой внутренней линии, вне зависимости от типа этого вызова.

### Прием вызова из режима удержания

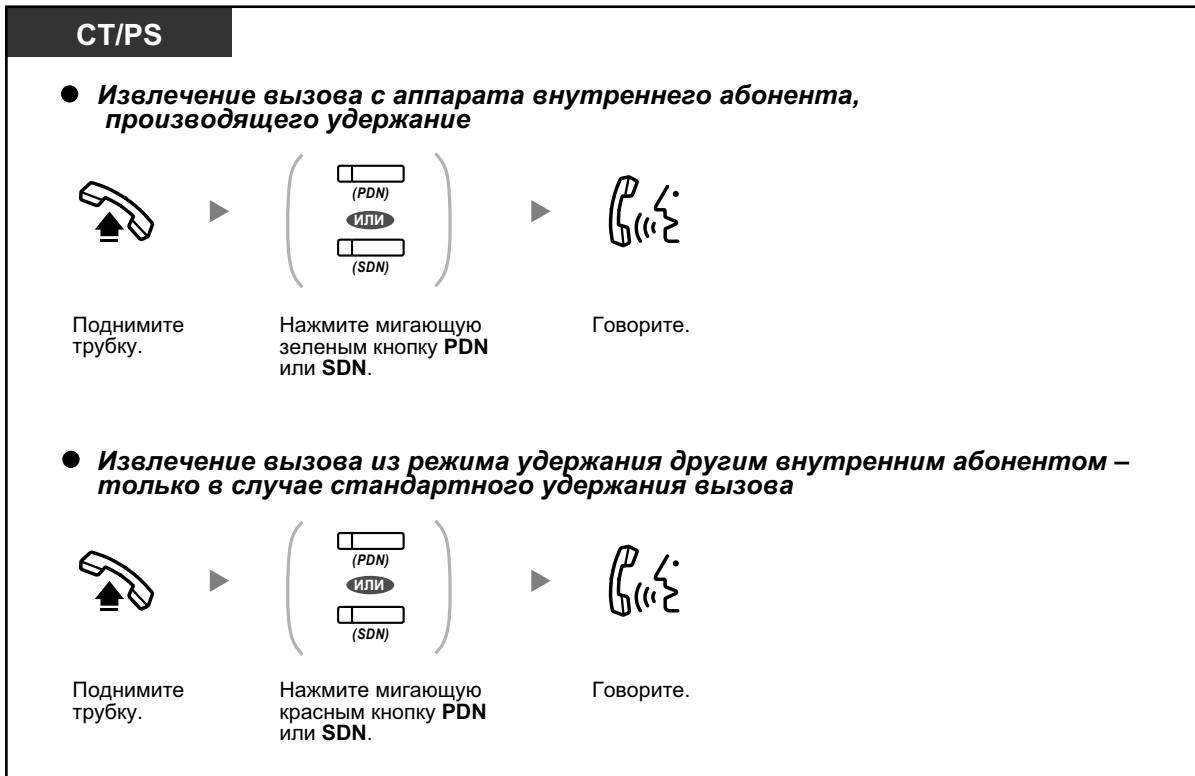

- Если вызов не принят в течение заданного времени, прослушивается предупредительный сигнал, напоминающий о вызове (Возврат вызова из режима удержания). Если на внешний вызов не отвечают в течение заданного времени, он автоматически разъединяется.



- Если была предварительно запрограммирована функция **Автоматическое удержание вызова**, то текущий вызов можно автоматически поместить на удержание путем нажатия другой кнопки PDN для выполнения или приема другого вызова.

## ◆◆ Переадресация вызова с помощью кнопки SDN

Вызов может быть переадресован внутреннему абоненту с PDN путем выполнения простой операции с использованием соответствующей кнопки SDN.

### Переадресация вызова внутреннему абоненту с PDN



- Для использования этой функции при разговоре с внутренним абонентом требуется системное программирование.
- \* Если для кнопки SDN задан стандартный режим кнопки SDN, то для переадресации вызова кнопку SDN следует нажать дважды, за исключением случаев, когда кнопка SDN используется для ответа на входящий вызов.



### Настройка телефонного аппарата

- 3.1.2 Настройки в режиме программирования – **Назначение приоритетной линии – входящие вызовы**  
Выберите линию, занимаемую при поднятии трубки.
- 3.1.2 Настройки в режиме программирования – **Назначение приоритетной линии – исходящие вызовы**  
Выберите линию, занимаемую при поднятии трубки.
- 3.1.3 Назначение кнопок  
Создайте или отредактируйте кнопку "Первичный телефонный номер" (PDN) или "Вторичный телефонный номер" (SDN).

## 1.6 Перед уходом со своего рабочего места

### 1.6.1 Постоянная переадресация вызовов

- ◆◆ Выполнение постоянной переадресации вызовов (Постоянная переадресация вызовов [FWD])
- ◆◆ Настройка постоянной переадресации вызовов/режима "Не беспокоить" с использованием кнопки FWD/DND с постоянной функцией
- ◆◆ Постоянная переадресация вызовов с использованием услуг ISDN (Постоянная переадресация вызовов [CF] через ISDN)

#### ◆◆ **Выполнение постоянной переадресации вызовов (Постоянная переадресация вызовов [FWD])**

Внутренний абонент может установить постоянную переадресацию входящих вызовов определенному адресату.

##### **Все вызовы:**

Происходит постоянная переадресация всех вызовов. Предварительно заданные внутренние абоненты могут осуществлять постоянную переадресацию вызовов своей принимающей группы.

##### **При занятости:**

Постоянная переадресация всех вызовов осуществляется в случае занятости внутренней линии.

##### **При отсутствии ответа:**

Постоянная переадресация всех вызовов осуществляется при отсутствии ответа абонента в течение установленного периода времени.

##### **При занятости/отсутствии ответа (BSY/NA):**

Постоянная переадресация всех вызовов осуществляется при отсутствии ответа абонента в течение установленного периода времени или в случае занятости внутренней линии.

##### **При перемещении абонента:**

Если, покидая свое рабочее место, внутренний абонент забыл установить режим постоянной переадресации всех вызовов, он может установить его с аппарата абонента, на которого осуществляется переадресация.

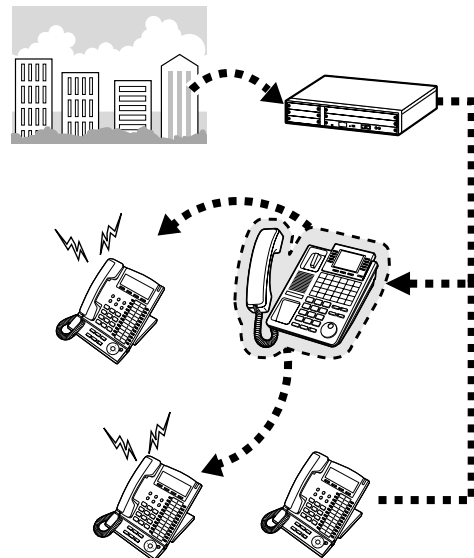

- Постоянная переадресация входящих вызовов может осуществляться до четырех раз.



- В качестве адресата постоянной переадресации вызовов можно задать номер виртуальной внутренней линии группы речевой почты или платы ESVM.
- Постоянная переадресация вызовов может также выполняться на сотовый телефон.
- **Преодоление постоянной переадресации вызовов**  
Внутренний абонент, на аппарат которого производится постоянная переадресация вызовов, может выполнить вызов внутреннего абонента, с линии которого осуществляется постоянная переадресация.

<Пример>

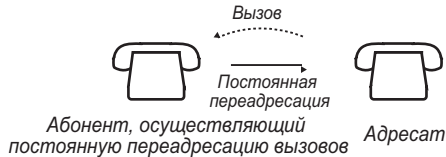

### Установка/отмена

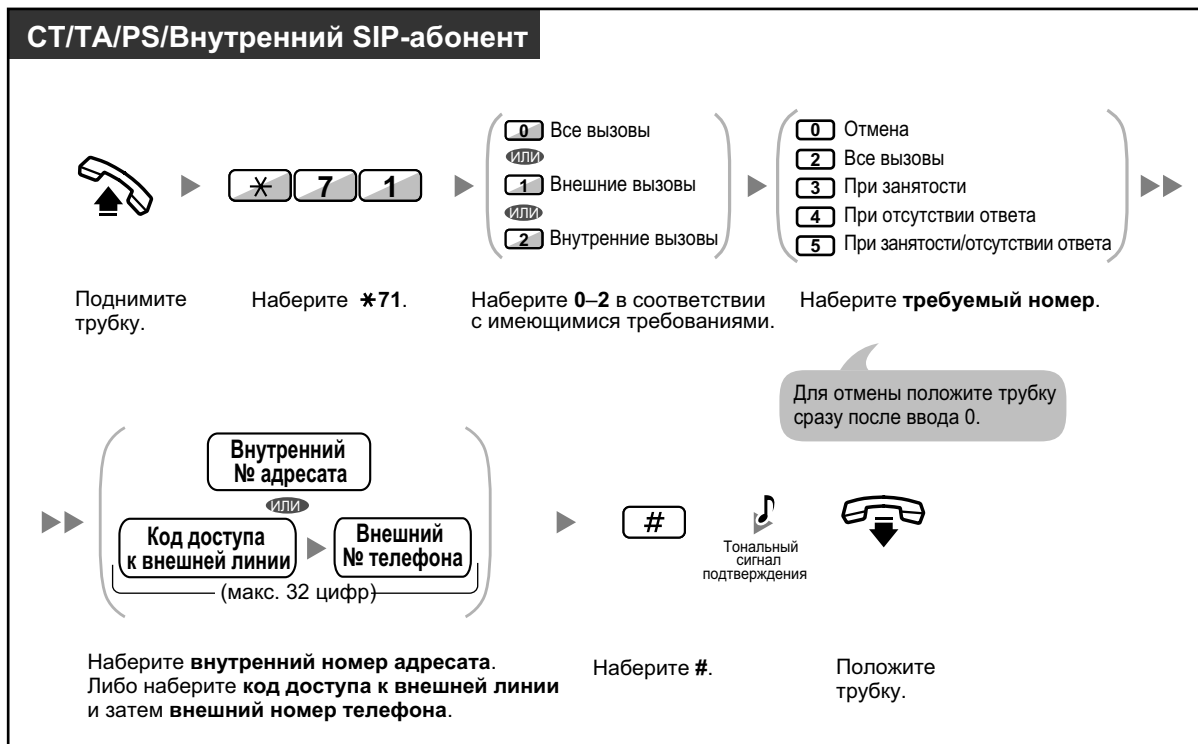

### Установка постоянной переадресации вызовов при перемещении абонента с аппарата другого внутреннего абонента

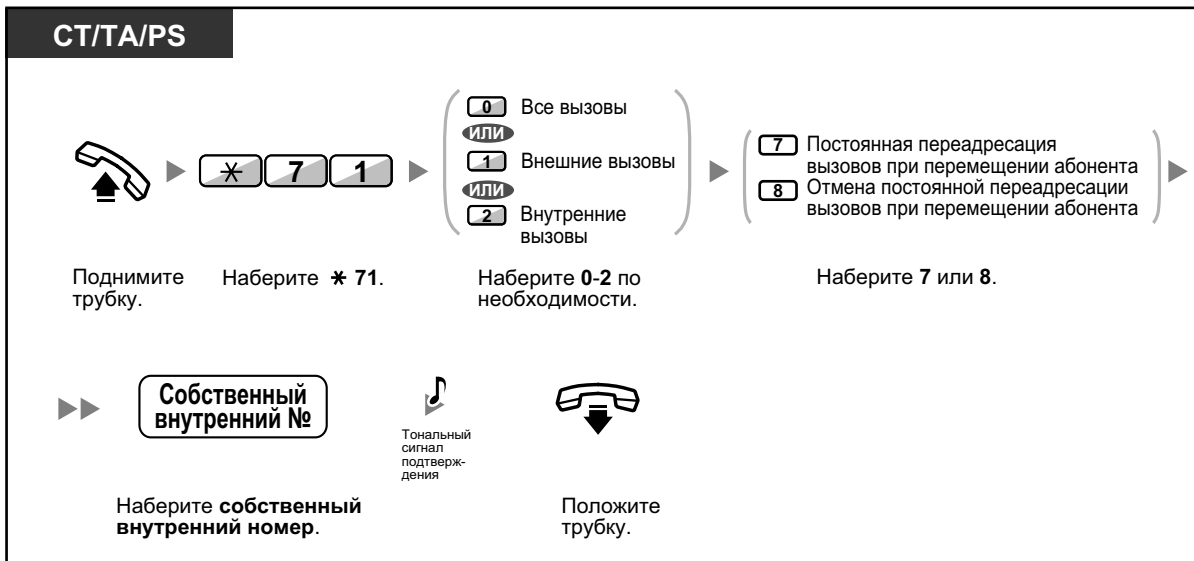

- Внутренние SIP-абоненты не могут установить постоянную переадресацию вызовов при перемещении абонента. Однако эту функцию можно настроить для внутреннего SIP-абонента с другой внутренней линии, которая не принадлежит внутреннему SIP-абоненту.



- При использовании системного телефона можно установить или отменить постоянную переадресацию вызовов путем нажатия кнопки FWD/DND (кнопка с постоянной функцией) вместо набора "\*710".

### Установка таймера для постоянной переадресации вызовов при отсутствии ответа и при занятости/отсутствии ответа





### Установка/отмена (Постоянная переадресация вызовов [FWD] для собственной группы распределения входящих вызовов)

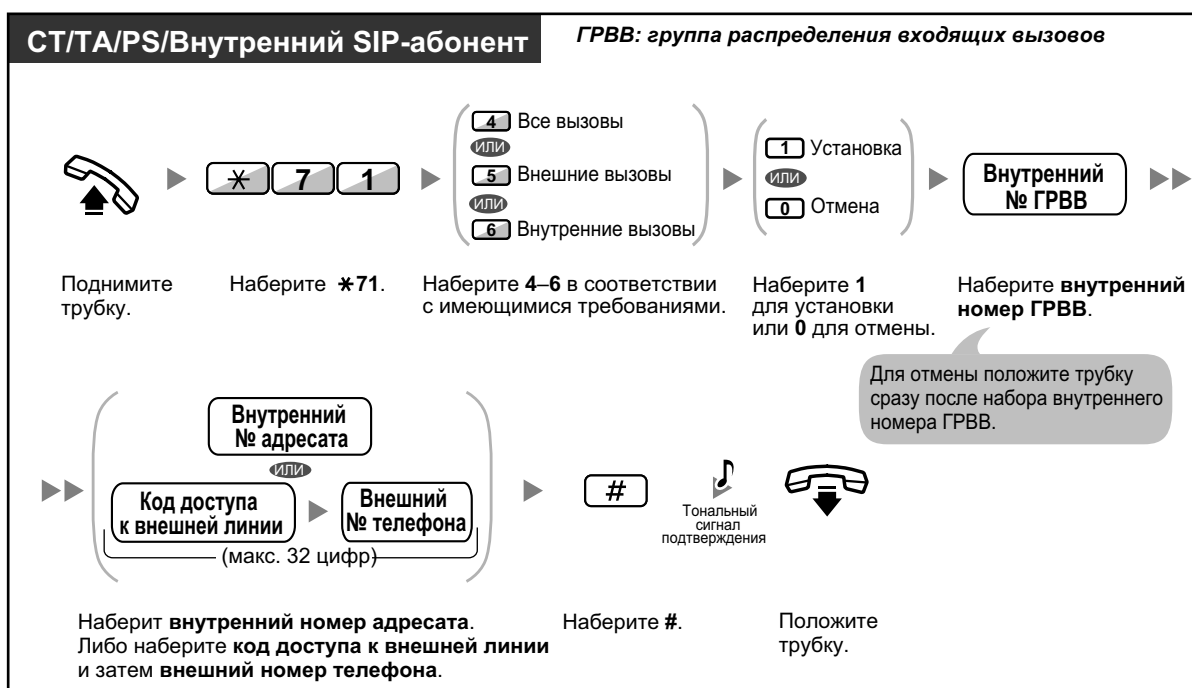



- Индикатор кнопки FWD/DND показывает текущее состояние, а именно:  
**Не горит:** не установлена ни одна из функций.  
**Горит красным:** режим постоянной переадресации вызовов (FWD).  
**Медленно мигает красным:** режим "Не беспокоить" (DND).
- Индикатор кнопки постоянной переадресации вызовов для группы показывает текущее состояние, а именно:  
**Не горит:** функция не установлена.  
**Горит красным:** режим постоянной переадресации вызовов (FWD).
- Система может функционировать в двух режимах: (1) режим переключения цикла постоянной переадресации вызовов/режима "Не беспокоить" и (2) режим постоянной переадресации вызовов/режима "Не беспокоить". Для получения информации о том, в каком режиме функционирует система, обратитесь к менеджеру.

### (1) В режиме переключения цикла постоянной переадресации вызовов/режима "Не беспокоить":

Нажатие кнопки FWD/DND (кнопка с постоянной функцией) в незанятом состоянии приводит к изменению режимов в порядке, показанном ниже.



### (2) В режиме постоянной переадресации вызовов/режима "Не беспокоить":

Нажатие кнопки FWD/DND (кнопка с постоянной функцией) в незанятом состоянии приводит к переключению состояния функций постоянной переадресации вызовов/режима "Не беспокоить" и установке адресата постоянной переадресации вызовов (см. раздел "◆◆ Настройка постоянной переадресации вызовов/режима "Не беспокоить" с использованием кнопки FWD/DND с постоянной функцией").

#### Замечание

Кнопка FWD/DND (настраиваемая кнопка) всегда находится в режиме переключения цикла постоянной переадресации вызовов/режима "Не беспокоить", и этот режим не может быть изменен.

- Постоянная переадресация переадресованных внешних вызовов может производиться на того же абонента, на которого осуществляется постоянная переадресация внешних вызовов.
- Если в соответствии с настройками внутренние вызовы обрабатываются иначе, чем внешние вызовы (тип постоянной переадресации вызовов, адресат постоянной переадресации вызовов), рекомендуется создать отдельные кнопки постоянной переадресации вызовов/режима "Не беспокоить" для внутренних вызовов и внешних вызовов, а также кнопку постоянной переадресации вызовов для группы для внутренних вызовов, поскольку:
  - Шаблоны визуальной индикации кнопки FWD/DND для всех вызовов (кнопка с постоянной функцией) и кнопки постоянной переадресации вызовов для группы для всех вызовов будут применяться только в отношении внешних вызовов или внутренних вызовов, но не всех вызовов.

#### Замечание

Значок FWD на дисплее PS отражает настройку только для внешних вызовов.

- Нажатие кнопки FWD/DND для всех вызовов (в том числе кнопки постоянной переадресации вызовов/режима "Не беспокоить" с постоянной функцией) или кнопки постоянной переадресации вызовов для группы для всех вызовов не будет приводить к смене режима (постоянная переадресация или режим "Не беспокоить") отдельно для внутренних и внешних вызовов.



### Настройка телефонного аппарата

- 3.1.3 Назначение кнопок  
Создайте или отредактируйте кнопки постоянной переадресации вызовов (FWD)/режима "Не беспокоить" (DND) для всех/внешних/внутренних вызовов или кнопки постоянной переадресации всех/внешних/внутренних вызовов для группы.

## ◆◆ Настройка постоянной переадресации вызовов/режима "Не беспокоить" с использованием кнопки FWD/DND с постоянной функцией

При использовании системного телефона (СТ) можно изменить состояние постоянной переадресации вызовов/режима "Не беспокоить" и задать адресата постоянной переадресации вызовов для внешних/внутренних вызовов при помощи кнопки FWD/DND (кнопка с постоянной функцией). Также существует возможность определения внешних телефонных номеров (например, сотового телефона) в качестве адресатов постоянной переадресации вызовов для максимум 4 виртуальных PS\* в группе распределения входящих вызовов (ГРВВ), аппараты которых будут выдавать вызывной сигнал одновременно с аппаратами других членов группы распределения входящих вызовов при поступлении вызовов в эту группу. Доступны следующие настройки:



- изменение состояния постоянной переадресации вызовов/режима "Не беспокоить" и определение адресата постоянной переадресации вызовов для внешних/внутренних вызовов;
- таймер переадресации при отсутствии ответа и при занятости/отсутствии ответа;
- состояние постоянной переадресации вызовов (вкл./выкл.) и внешние адресаты, аппараты которых будут выдавать вызывные сигналы в случае внешних вызовов, для максимум 4 виртуальных PS в группе распределения входящих вызовов.

### \* Виртуальный PS

Виртуальный PS – это специальный внутренний номер, назначенный несуществующему микросотовому терминалу (PS) в целях получения доступа к внешним абонентам, например, пользователям сотовых телефонов.



## Изменение состояния постоянной переадресации вызовов/режима "Не беспокоить" для внешних вызовов

**СТ**

*При положенной трубке (в режиме установки постоянной переадресации вызовов/режима "Не беспокоить")*



Нажмите кнопку с постоянной функцией **FWD/DND**.

На дисплее отображается текущее состояние постоянной переадресации вызовов/режима "Не беспокоить" для внешних вызовов.



Для изменения состояния снова нажмите кнопку с постоянной функцией **FWD/DND**.

### Изменение состояния постоянной переадресации вызовов/режима "Не беспокоить" для внутренних вызовов

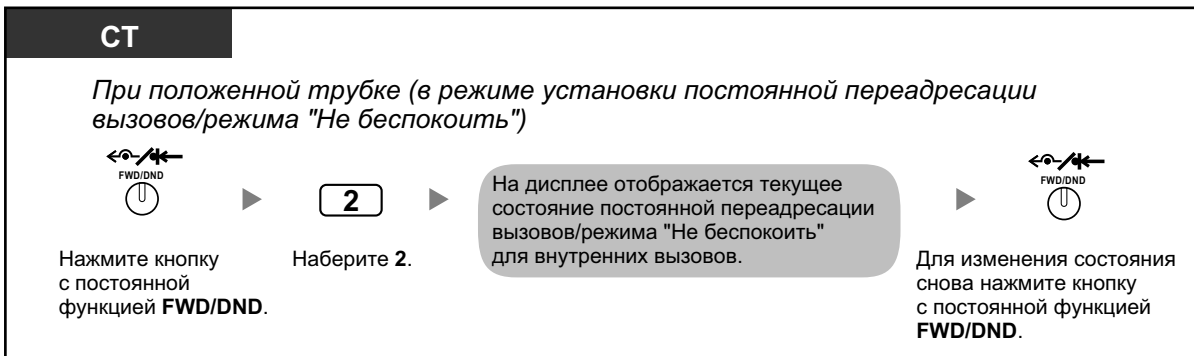

- При изменении состояния постоянной переадресации вызовов/режима "Не беспокоить" данные об установленном ранее адресате постоянной переадресации вызовов не удаляются.

### Установка и сброс постоянной переадресации вызовов/режима "Не беспокоить" для внешних/внутренних вызовов

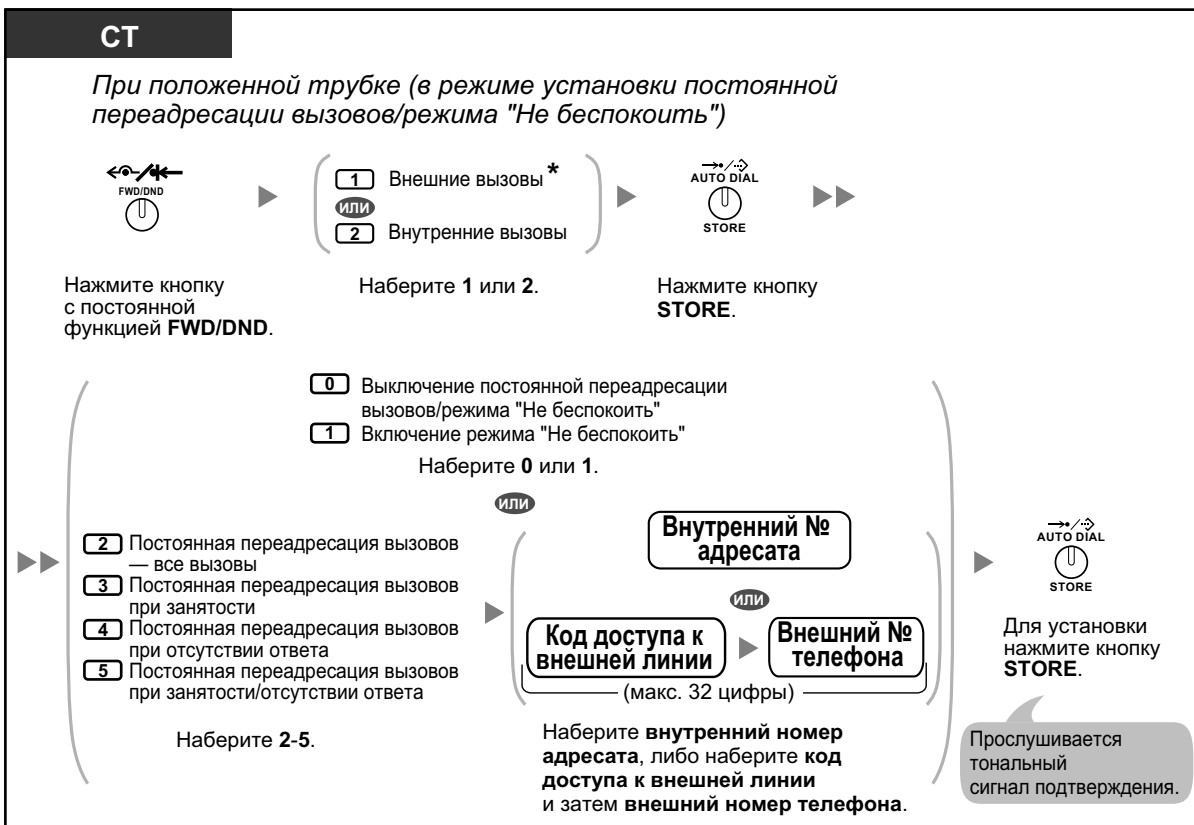

- \* Этот шаг можно пропустить.

## Установка таймера для постоянной переадресации вызовов при отсутствии ответа и при занятости/отсутствии ответа



- \* Время вводится в виде числа из 1–3 цифр. Например, для указания 15 секунд можно набрать "15" или "015".

## Установка состояния постоянной переадресации вызовов и внешних адресатов, аппараты которых будут одновременно выдавать вызывные сигналы в случае поступления внешних вызовов в группу распределения входящих вызовов

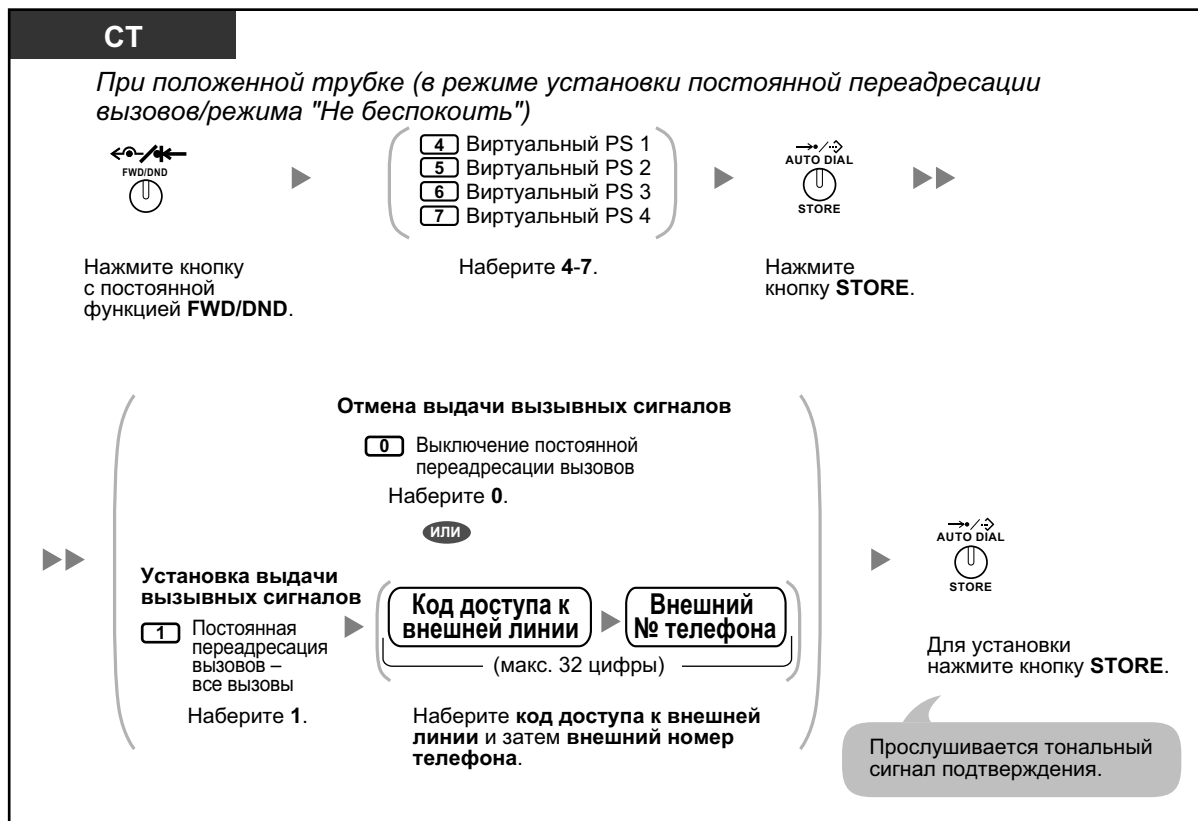

### 1.6.1 Постоянная переадресация вызовов

---



- Только один внутренний абонент, назначенный как член 1 в каждой группе распределения входящих вызовов, может устанавливать настройки для виртуальных PS.
- Для изменения состояния постоянной переадресации вызовов (вкл./выкл.) для виртуального PS необходимо набрать номер (4–7) этого внутреннего абонента, а затем нажать кнопку FWD/DND с постоянной функцией (вместо нажатия кнопки AUTO DIAL/STORE).

## ◆◆ Постоянная переадресация вызовов с использованием услуг ISDN (Постоянная переадресация вызовов [CF] через ISDN)

Постоянная переадресация всех вызовов на внешнего абонента осуществляется при использовании ISDN. Услуги ISDN позволяют производить постоянную переадресацию вызовов следующих типов.

- Безусловная (**Безусловная постоянная переадресация вызовов [CFU]**)
- При занятости внутренней линии (**Постоянная переадресация вызовов при занятости [CFB]**)
- При отсутствии ответа (**Постоянная переадресация вызовов при отсутствии ответа [CFNR]**)

### Установка

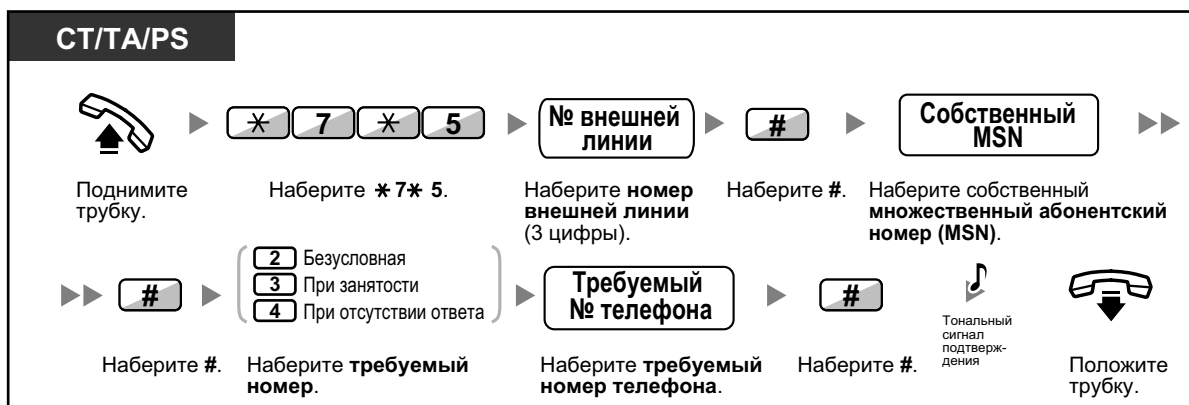

### Отмена

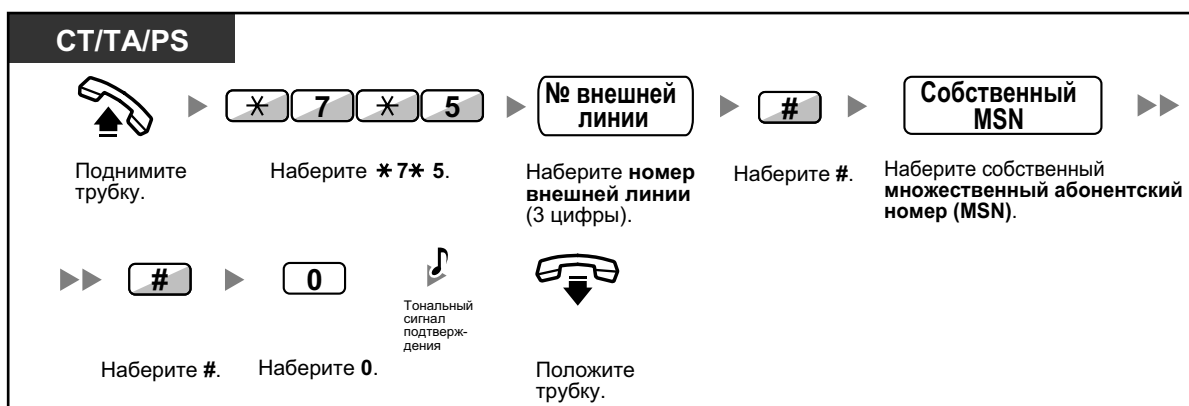

### Проверка установки



## 1.6.2 Использование речевых сообщений (Встроенная система речевой почты [SVM])

УАТС может предоставлять услугу автоответчика.

Внутреннему абоненту назначается ящик сообщений, в котором вызывающие абоненты могут оставлять речевые сообщения для этого внутреннего абонента.

После получения доступа к ящику сообщений вызывающий абонент прослушивает персональное речевое приветствие внутреннего абонента. Можно записать два вида персональных речевых приветствий: обычное речевое приветствие и речевое приветствие для каждого временного режима. Кроме того, допускается воспроизведение и удаление собственных речевых приветствий и речевых сообщений, оставленных вызывающими абонентами.

- ◆◆ Запись стандартного речевого приветствия
- ◆◆ Запись речевого приветствия для каждого временного режима
- ◆◆ Перенаправление вызовов на ящик сообщений
- ◆◆ Оставление речевых сообщений
- ◆◆ Прослушивание речевых сообщений, оставленных вызывающими абонентами
- ◆◆ Доступ к ящику сообщений с внешнего телефона
- ◆◆ Доступ к ящику сообщений другого внутреннего абонента с собственного аппарата внутреннего абонента



- Эта функция недоступна внутренним SIP-абонентам (за исключением KX-HGT100). Даже если вызывающий абонент оставит речевое сообщение для внутреннего SIP-абонента (за исключением KX-HGT100), индикатор кнопки сообщений или индикатор сообщения/звонка в качестве сигнала о получении речевого сообщения включен не будет.
- Если большое количество других абонентов одновременно используют свои ящики сообщений, то при попытке обращения к ящику сообщений может быть выдан тональный сигнал "занято". В этом случае следует повторить попытку через несколько минут.
- Когда уровень использования пространства для записи (включая речевые приветствия и речевые сообщения, оставленные вызывающими абонентами) функции SVM достигает определенного предела, то на дисплей выводится сообщение о заполнении свободного пространства, а при поднятии трубки выдается тональный сигнал ответа станции 3.

### Тональный сигнал ответа станции 3



- **Операции, выполняемые при получении доступа к ящику сообщений**  
После ввода номера функции SVM (\*38) путем набора соответствующих цифр можно выполнить перечисленные ниже операции.

Вводимая комбинация	Операция
0	Удаление стандартного речевого приветствия
1	Запись стандартного речевого приветствия
2	Воспроизведение стандартного речевого приветствия



Вводимая комбинация	Операция
<b>3</b>	Прослушивание речевых сообщений, оставленных вызывающими абонентами
<b>8</b>	Определение речевого приветствия для каждого временного режима
<b># 6</b>	Оставление речевого сообщения в ящике сообщений другого внутреннего абонента

## ◆◆ Запись стандартного речевого приветствия

### Запись

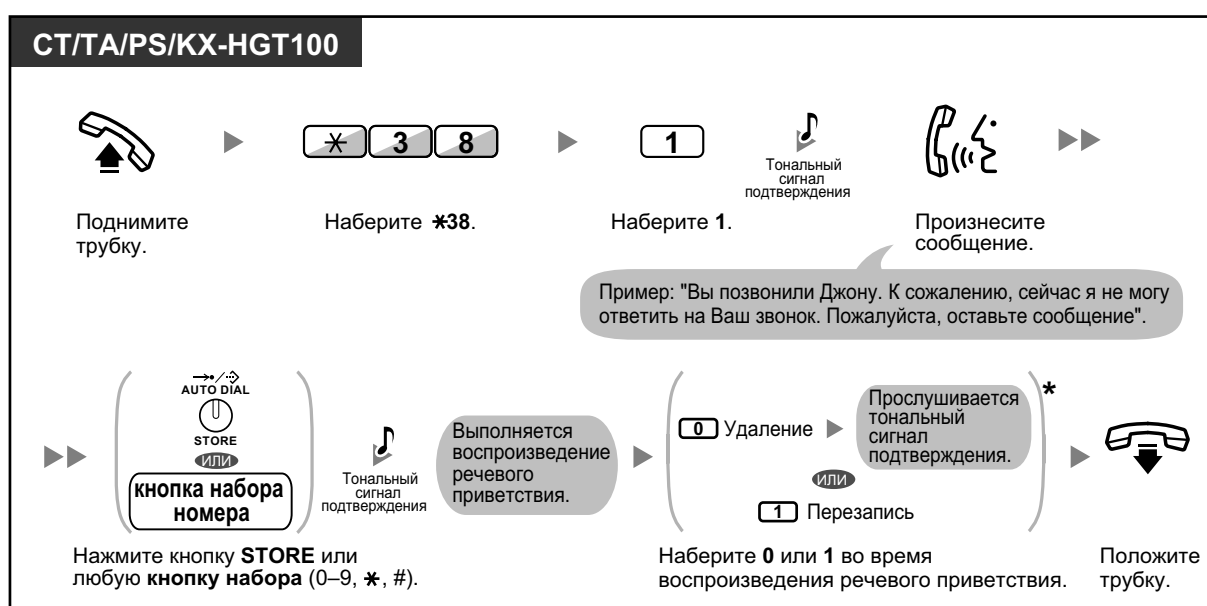

### Воспроизведение



## 1.6.2 Использование речевых сообщений (Встроенная система речевой почты [SVM])



- \* Этот шаг можно пропустить.

### Удаление

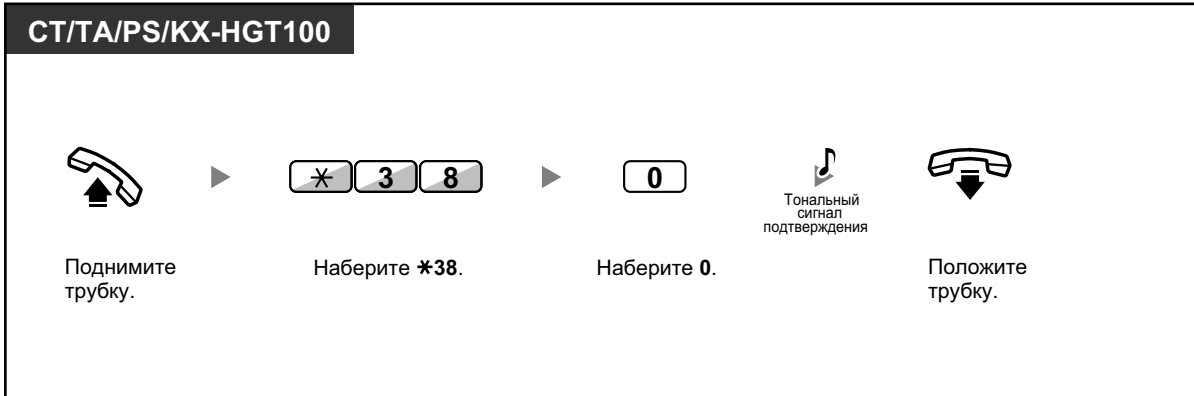

## ◆◆ Запись речевого приветствия для каждого временного режима

Помимо обычного речевого приветствия, можно записать отдельное речевое приветствие системы для каждого временного режима (дневного/ночного/обеда/перерыва).

### Запись

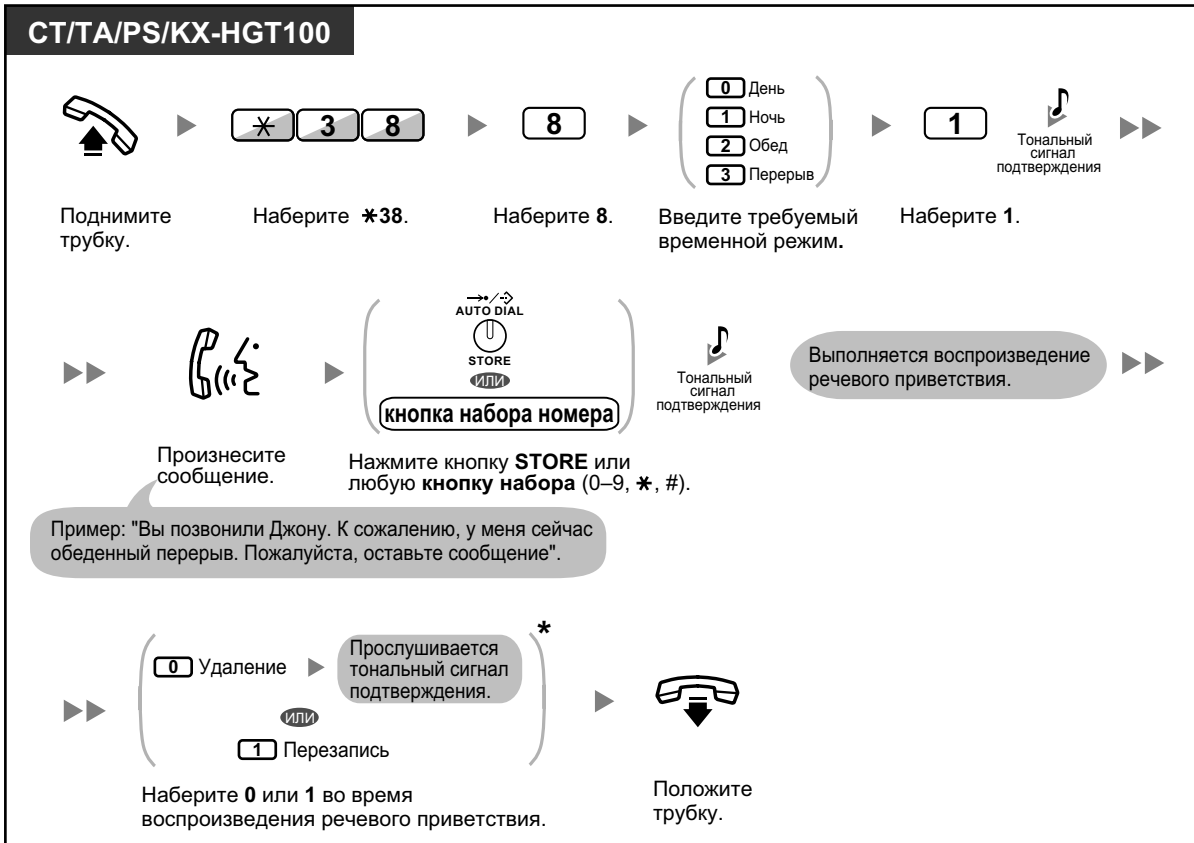

## Воспроизведение

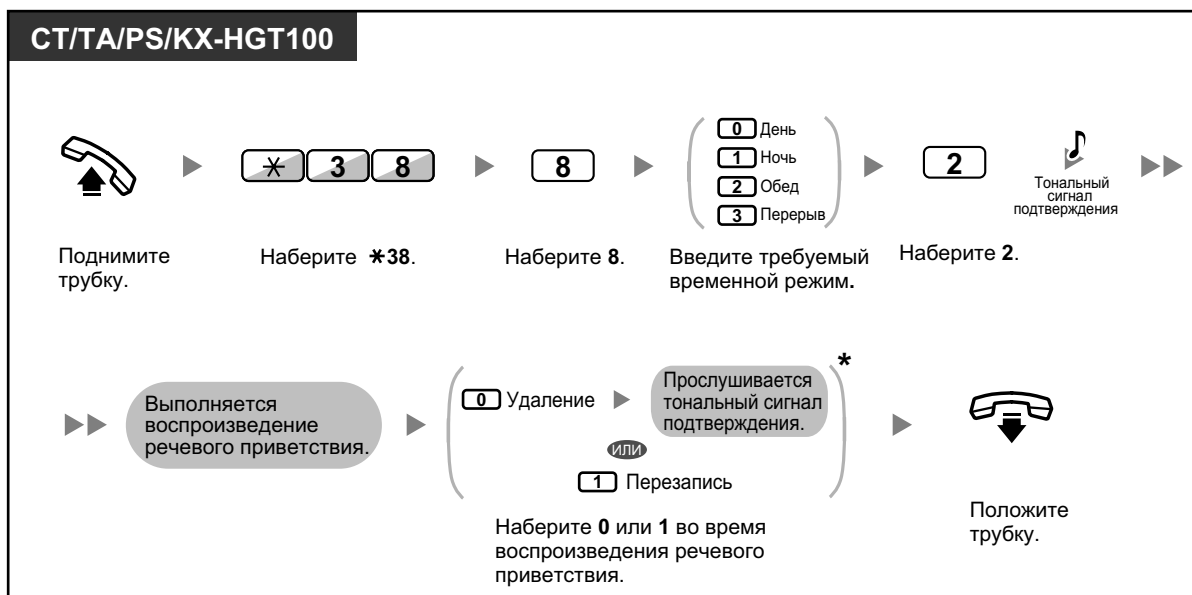

- \* Этот шаг можно пропустить.

## Удаление

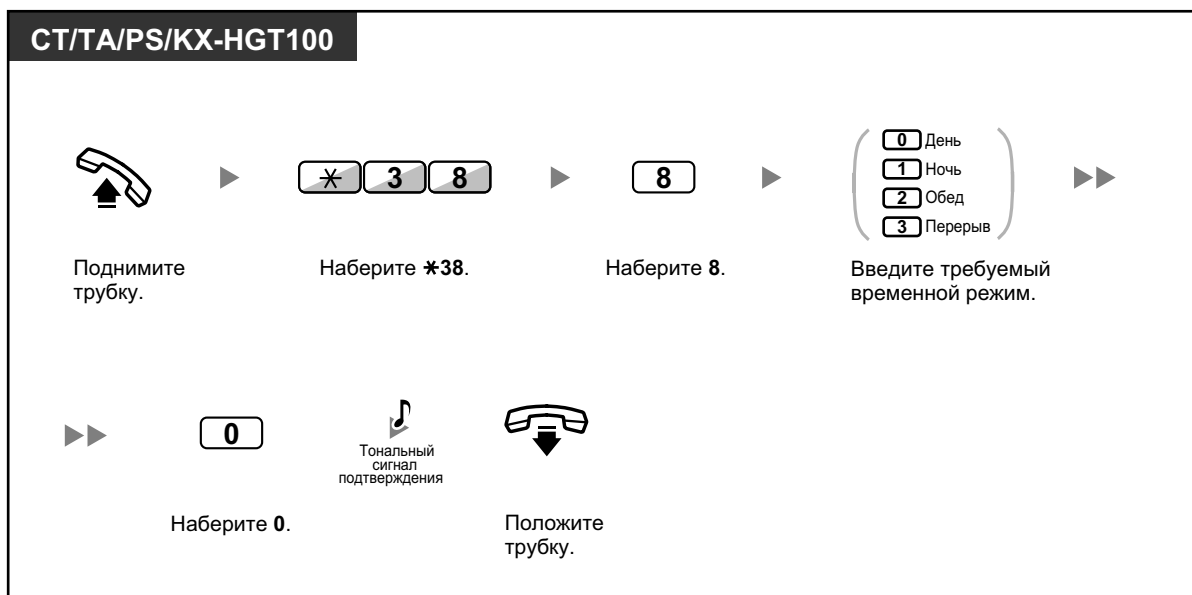

- Если одновременно имеется записанное речевое приветствие для текущего временного режима и стандартное речевое приветствие, то для вызывающего абонента воспроизводится речевое приветствие для текущего временного режима. Если речевое приветствие для этого временного режима не было записано, воспроизводится стандартное речевое приветствие.

### ◆◆ Перенаправление вызовов на ящик сообщений

Внутренний абонент может настроить перенаправление входящих вызовов на собственный ящик сообщений, в результате чего вызывающие абоненты смогут оставлять речевые сообщения в случае, если этот абонент не может подойти к телефону.

#### Установка/отмена

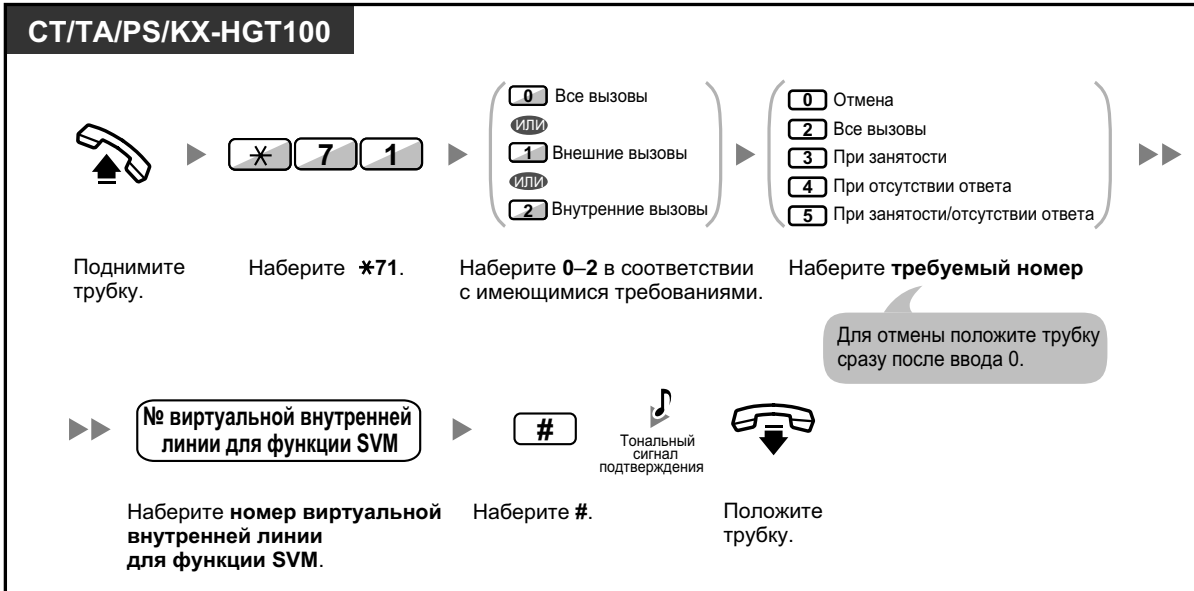

- По умолчанию номер виртуальной внутренней линии для функции SVM – 591.

## ◆◆ Оставление речевых сообщений

Если вызываемый внутренний абонент не может ответить на вызов, и этот вызов перенаправляется в ящик сообщений, для вызывающего абонента воспроизводится речевое приветствие. После этого вызывающий абонент может оставить речевое сообщение для вызываемого внутреннего абонента. Кроме того, можно оставить речевое сообщение непосредственно в ящике сообщений требуемого внутреннего абонента, для чего необходимо выполнить следующие действия:

### Оставление речевого сообщения непосредственно в ящике сообщений другого внутреннего абонента

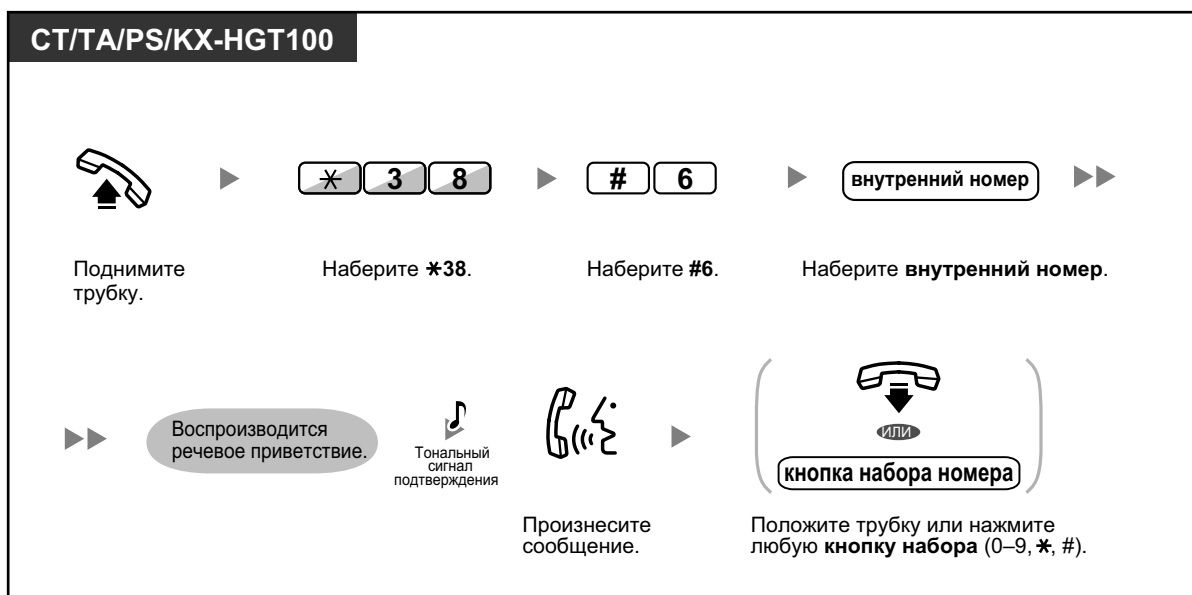

- В перечисленных ниже случаях запись речевого сообщения прекращается, выдается тональный сигнал уведомления, и вызов разъединяется:
  - продолжительность записи речевого сообщения достигла предварительно запрограммированного предела (по умолчанию 120 секунд);
  - свободное пространство для записи функции SVM сократилось до указанного предела.



- Если абонент говорит по телефону, он может переадресовать вызов непосредственно в ящик сообщений требуемого внутреннего абонента, для чего ему следует временно поместить вызов на удержание и затем набрать \*38 + #6 + требуемый внутренний номер. После этого вызывающий абонент сможет оставить речевое сообщение в ящике сообщений требуемого внутреннего абонента.

## ◆◆ Прослушивание речевых сообщений, оставленных вызывающими абонентами

Когда вызывающий абонент оставляет речевое сообщение, информация об этом абоненте также записывается в журнал SVM. Журнал SVM можно просмотреть на дисплее СТ или PS путем нажатия кнопки сообщений.

### Прослушивание речевых сообщений

**СТ/PS**

При положенной трубке



Нажимайте кнопку **MESSAGE** до тех пор, пока не появится требуемый журнал SVM. Поднимите трубку.

**СТ/ТА/PS/КХ-НГТ100**



Поднимите трубку. Наберите \*38. Наберите 3.

**СТ/ТА/PS/КХ-НГТ100**



Поднимите трубку. Нажмите кнопку **MESSAGE** или наберите \*702.

### Удаление речевого сообщения во время прослушивания

**СТ/ТА/PS/КХ-НГТ100**

При прослушивании речевого сообщения



Наберите 3. Для подтверждения нажмите кнопку **STORE** или наберите 1.



- Во время прослушивания записанного речевого сообщения (с использованием любого из описанных выше способов) имеется возможность выполнения некоторых операций путем нажатия различных комбинаций кнопок. Доступны следующие операции:

Вводимая комбинация	Операция
1 / # *	Воспроизведение речевого сообщения с начала
2	Переход к следующему речевому сообщению
3	Удаление речевого сообщения (для подтверждения необходимо нажать кнопку AUTO DIAL/STORE или набрать 1)
4	Вызов абонента, который оставил речевое сообщение <sup>*1</sup>
5	Возврат к предыдущему речевому сообщению
# 6	Оставление речевого сообщения непосредственно в ящике сообщений другого внутреннего абонента (наберите требуемый внутренний номер)
# 8	Воспроизведение собственного записанного речевого приветствия и запись речевого сообщения в собственный ящик сообщений
# 9	Завершение вызова

\*1 Эта операция недоступна для KX-HGT100.

- Помимо информации о вызывающем абоненте, регистрируемой в журнале вызовов, в журнал SVM заносится следующая информация (вместе с речевыми сообщениями, оставляемыми вызывающими абонентами):
  - имя вызывающего абонента;
  - телефонный номер вызывающего абонента;
  - время начала записи;
  - состояние речевого сообщения:
    - непрслушанные речевые сообщения обозначаются на дисплее как "New";
    - прослушанные речевые сообщения обозначаются на дисплее как "Old".

Следует отметить, что выводимая информация может изменяться в зависимости от полученных данных и типа используемого телефонного аппарата. Просматривать всю вышеупомянутую информацию могут только пользователи СТ с 6-строчным дисплеем.
- Для предотвращения просмотра информации и воспроизведения речевых сообщений другими пользователями можно заблокировать отображение журнала SVM с помощью персонального идентификационного номера (PIN) внутреннего абонента (Блокирование вывода информации на дисплей). См. раздел "3.1.2 Настройки в режиме программирования".
- Если на телефонном аппарате имеется кнопка сообщений для другого внутреннего абонента, можно перейти к ящику сообщений другого внутреннего абонента и прослушать речевые сообщения, оставленные для этого внутреннего абонента.
- Если в ящике сообщений было оставлено новое речевое сообщение, при поднятии трубки выдается тональный сигнал ответа станции 4. Кроме того, если на телефонном аппарате имеется кнопка сообщений или индикатор сообщения/звонка, то при оставлении речевого сообщения загорается соответствующая кнопка или индикатор.

#### Тональный сигнал ответа станции 4



### Прослушивание речевых сообщений при запрете вывода на дисплей

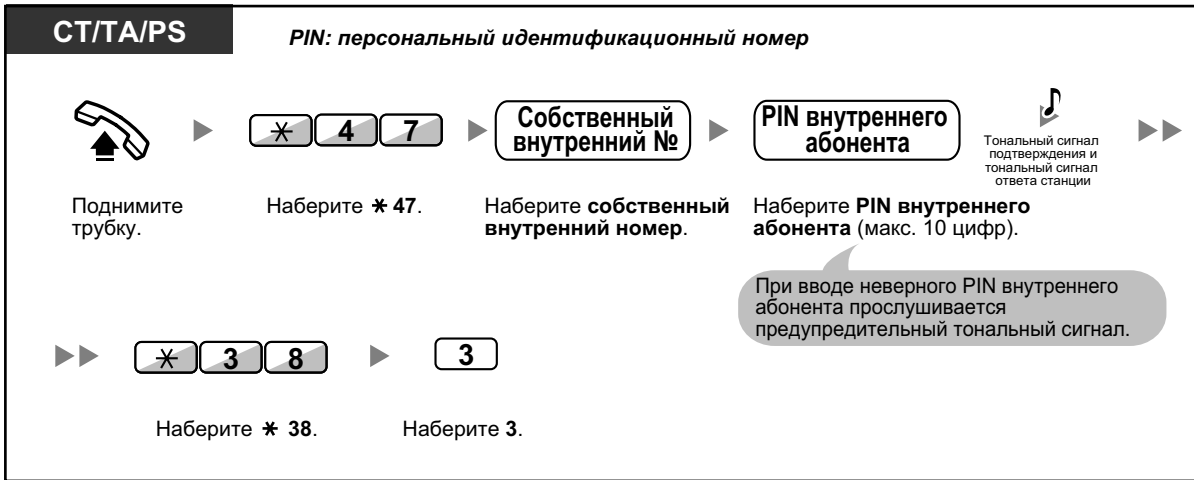

- В случае нажатия кнопки сообщений при положенной трубке для воспроизведения речевых сообщений происходит временная деактивизация функции блокирования вывода информации на дисплей.

### Удаление речевых сообщений из журнала SVM

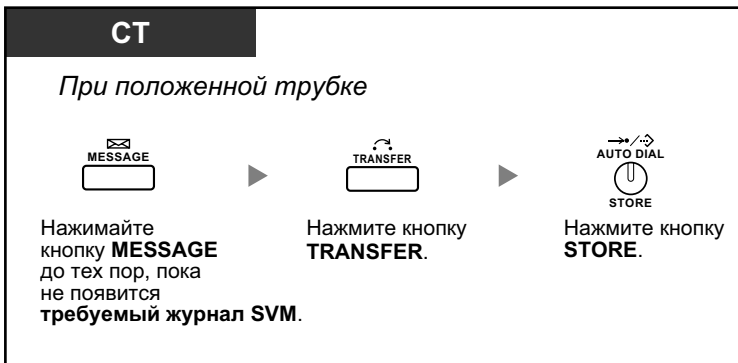



## ◆◆ Доступ к ящику сообщений с внешнего телефона

Абонент может воспользоваться возможностью удаленного доступа к своему ящику сообщений, что позволяет выполнять любые действия с функцией SVM с внешней линии так же, как с собственной внутренней линии.

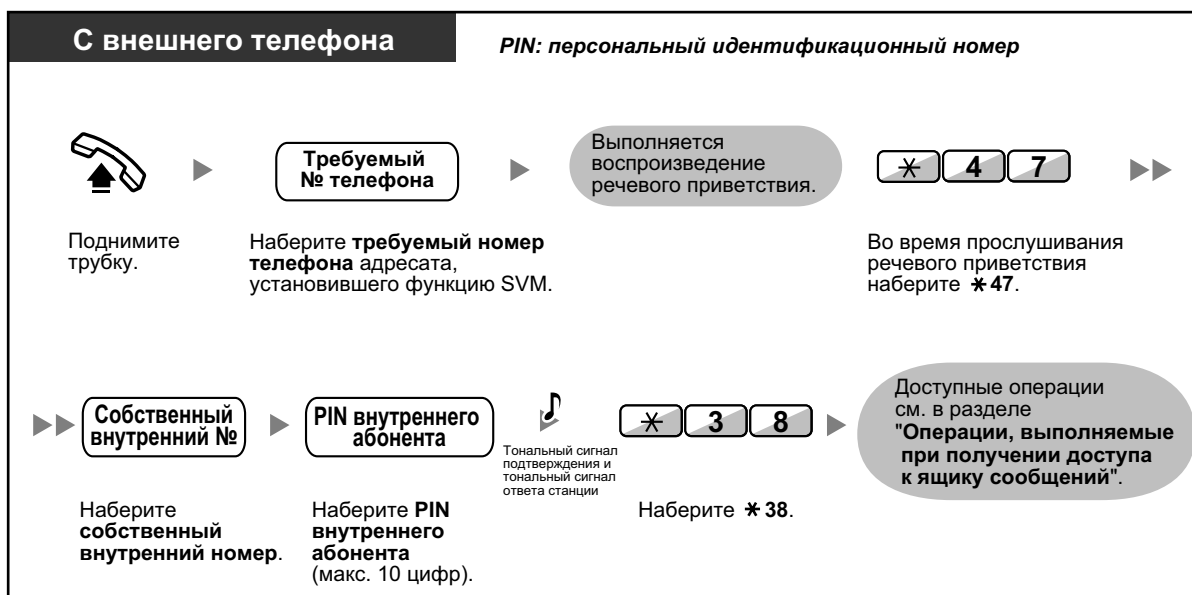

- Если при попытке оставления речевого сообщения непосредственно в ящике сообщений другого внутреннего абонента выдается тональный прерывистый сигнал "отказ в обслуживании", это означает, что ящик сообщений недоступен. Для ввода другого внутреннего номера можно нажать "✳".
- Если доступ к ящику сообщений осуществляется с внешнего телефона, то при прослушивании оставленных речевых сообщений невозможно выполнить вызовы абонентов, оставивших эти сообщения, путем нажатия кнопки 4.

## Прослушивание речевых сообщений, оставленных в ящике сообщений другого внутреннего абонента

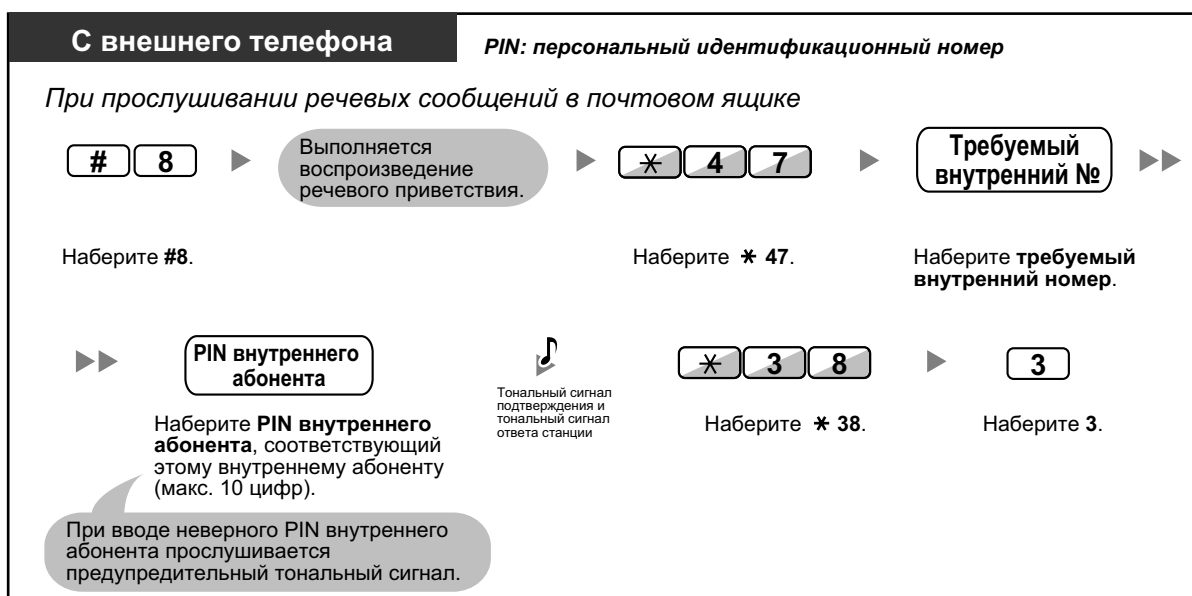

## ◆◆ Доступ к ящику сообщений другого внутреннего абонента с собственного аппарата внутреннего абонента

Для доступа к ящику сообщений другого внутреннего абонента (например, в целях записи речевого приветствия для этого внутреннего абонента) необходимо выполнить следующие действия:

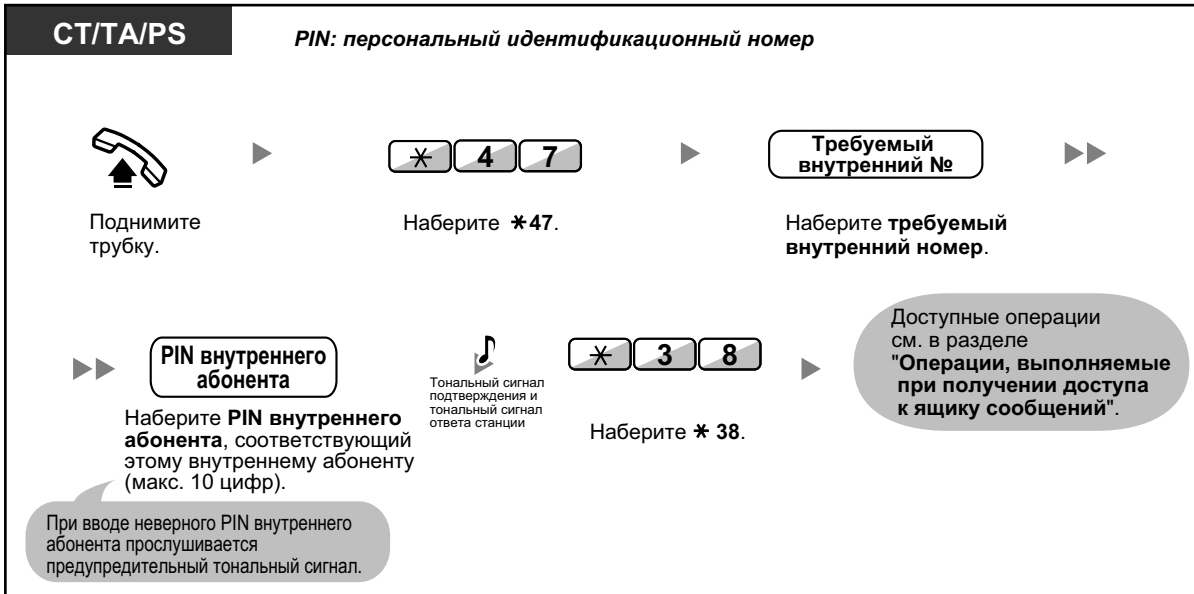

## 1.6.3 Вывод сообщения на дисплее аппарата вызывающего абонента (Сообщение об отсутствии)

Если вызывающий абонент использует системный телефон Panasonic с дисплеем, он может получать информацию о причине отсутствия вызываемого абонента. Имеется восемь предварительно запрограммированных сообщений, и одно сообщение может быть создано самим пользователем (16 символов). Выбранное сообщение выводится на дисплей телефона.

Номер сообщения	Сообщение (пример)
1	<b>Will Return Soon</b> (Скоро вернусь)
2	<b>Gone Home</b> (Ушел домой)
3	<b>At Ext %%%</b> (внутренний номер)
4	<b>Back at %:%</b> (часы:минуты)
5	<b>Out until %/%</b> (месяц/день)
6	<b>In a Meeting</b> (На встрече)
7	
8	
9	<i>Сообщение, программируемое самим внутренним абонентом. (Сообщение об отсутствии абонента)</i>

### Установка



### Отмена



### 1.6.3 Вывод сообщения на дисплее аппарата вызывающего абонента (Сообщение об отсутствии)

---



- Вместо знаков "%" введите требуемое значение. Количество вводимых символов – цифр от 0 до 9 или \* – должно соответствовать количеству символов "%".
- Предварительно запрограммированные сообщения могут быть изменены посредством системного программирования.
- О создании сообщения об отсутствии (сообщение №9) см. раздел "3.1.2 Настройки в режиме программирования".

## 1.6.4 Предотвращение случаев использования телефона другими лицами (Блокирование внутренней линии)

Можно блокировать аппарат внутреннего абонента, после чего другие пользователи не смогут выполнять с него внешние вызовы.

Эта функция также имеет название "Электронное отключение внутренней линии".

### Блокирование



### Разблокирование

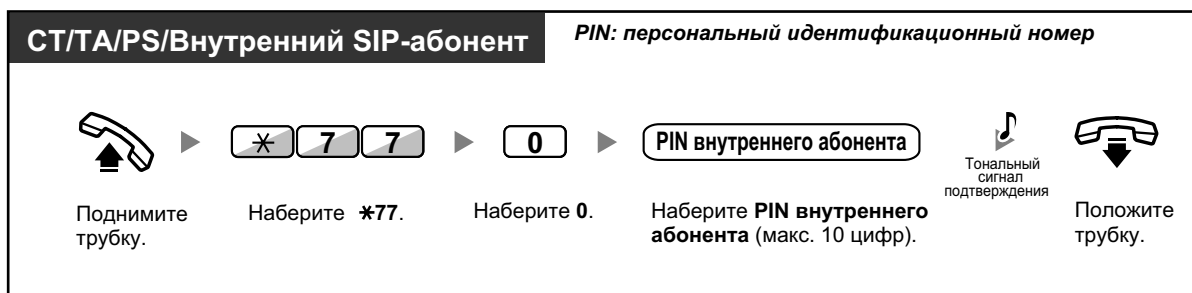

- Если абонент забыл PIN внутреннего абонента или не может разблокировать свой аппарат, следует обратиться к менеджеру. Менеджер может сбросить PIN внутреннего абонента. После этого абонент сможет установить новый PIN и разблокировать собственный аппарат путем ввода этого кода.
- При блокировании внутренней линии при помощи этой функции выполнить следующие операции с использованием данной линии будет невозможно:
  - выполнение внешних вызовов;
  - изменение адресата постоянной переадресации вызовов.
- Если PIN внутреннего абонента не установлен, блокирование или разблокирование собственной внутренней линии абонентом невозможно.

**Выполнение внешнего вызова при заблокированной собственной внутренней линии**



- После выполнения внешнего вызова происходит автоматическая повторная активизация функции блокирования внутренней линии.

## 1.7 Выполнение оповещения/Ответ на оповещение

### 1.7.1 Оповещение по громкой связи

- ♦♦ Оповещение по громкой связи группы
- ♦♦ Оповещение по громкой связи с последующей переадресацией вызова

#### ♦♦ Оповещение по громкой связи группы

Можно выполнить речевое оповещение, которое будет одновременно передаваться через громкоговорители системных телефонов и/или внешние громкоговорители предварительно заданной группы.

#### Оповещение по громкой связи

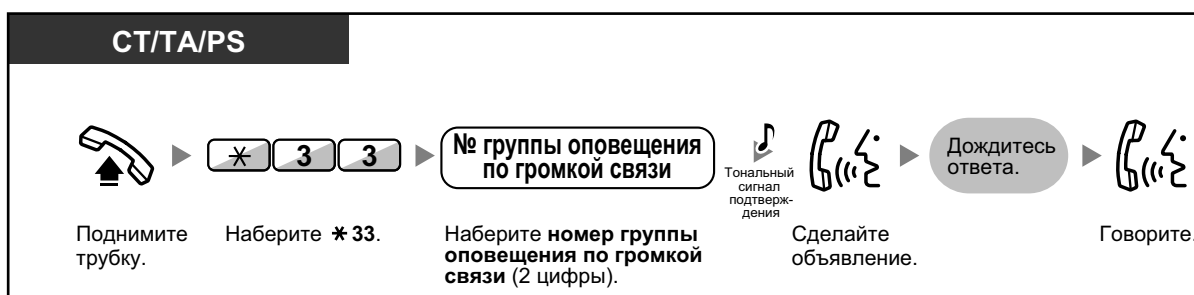

- Если группа, для которой предназначалось оповещение по громкой связи, уже прослушивает другое сообщение, выдается тональный сигнал "занято".

## ◆◆ Оповещение по громкой связи с последующей переадресацией вызова

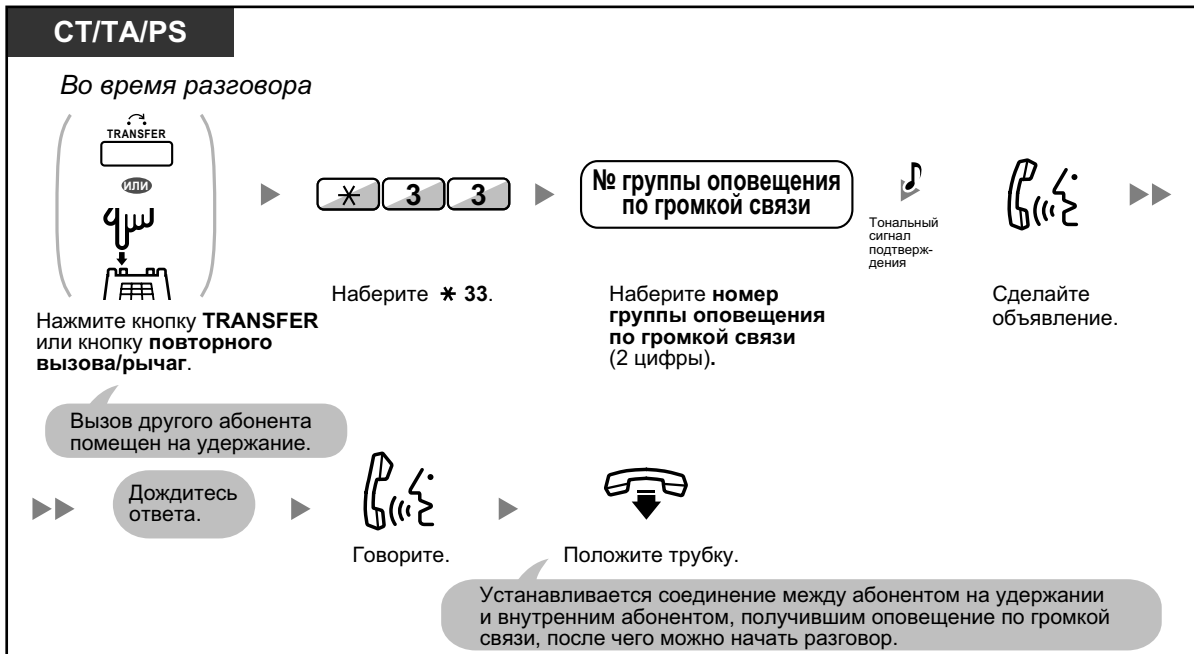

- После того, как внутренний абонент кладет трубку, вызывающий абонент может говорить с лицом, ответившим на оповещение по громкой связи.



## 1.7.2 Ответ на оповещение/Запрет оповещения по громкой связи

### Ответ

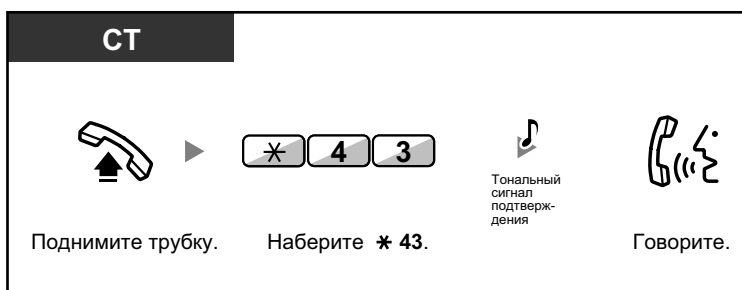

### Разрешение/запрет оповещения по громкой связи (Запрет оповещения по громкой связи)

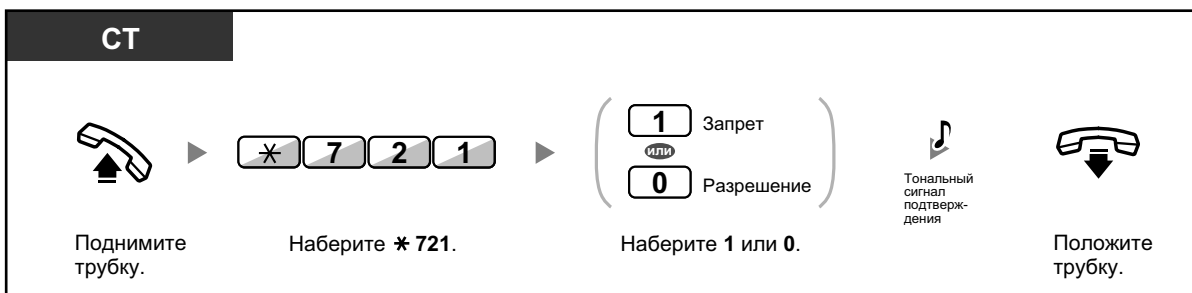

- Следующие аппараты внутренних абонентов не могут принимать оповещение по громкой связи:
  - микросотовый терминал;
  - аналоговый телефонный аппарат;
  - системный телефон, если он звонит или занят;
  - системный телефон в режиме запрета оповещения по громкой связи;
  - системный телефон в режиме "Не беспокоить" (DND).
- Для получения оповещения по громкой связи некоторыми пользователями IP-СТ может потребоваться системное программирование.
- Даже в том случае, если оповещение по громкой связи не предназначено для конкретного внутреннего абонента, он может на него ответить, если оно предназначено для его группы.

### 1.7.3 Выполнение вызова конференц-группы

Можно выполнить вызов нескольких абонентов, назначенных в качестве членов группы (конференц-группа), и установить многосторонний разговор с вызываемыми абонентами. Вызов конференц-группы можно выполнять по внутренним и внешним линиям (включая аналоговые линии). Доступны два следующих режима:

- **Режим конференц-связи:** члены конференц-группы могут присоединиться к разговору автоматически. (◆◆ Режим конференц-связи)
- **Режим вещания:** члены конференц-группы могут прослушать речевое оповещение координатора и затем получить от координатора разрешение на присоединение к разговору. (◆◆ Режим вещания)



- При наборе номера конференц-группы, используемого для другого разговора, прослушивается тональный сигнал "занято", и многосторонний разговор установить невозможно.
- В случае неуспешного завершения попытки занять свободные внешние линии, требуемые для всех членов конференц-группы, прослушивается тональный прерывистый сигнал "отказ в обслуживании", и вызов конференц-группы выполнить невозможно.
- При выполнении вызова конференц-группы для внешнего абонента CLIP-номером такого вызова является CLIP-номер, выбранный для выполнения вызовов по внешней линии. См. раздел "1.8.4 Вывод своего телефонного номера на дисплей аппарата вызываемого или вызывающего абонента (Идентификация исходящих/входящих вызовов [CLIP/COLP])".

#### ◆◆ Режим конференц-связи

При выборе этого режима посредством системного программирования члены конференц-группы могут присоединиться к разговору простым поднятием трубки. Координатор лишить члена конференц-группы слова вручную.

### Выполнение вызова конференц-группы/ответ на вызов конференц-группы (для внутренней и внешней линии)

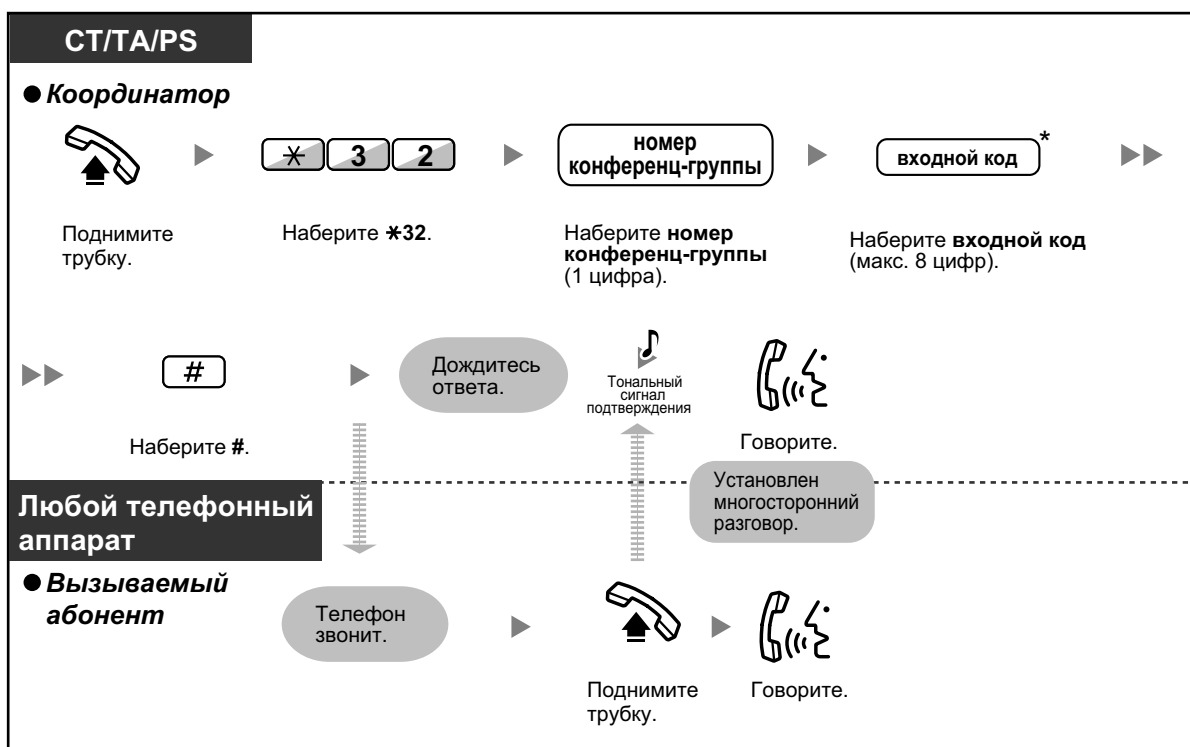



- \* Если при выполнении вызова конференц-группы не указан входной код, то внутренние/внешние абоненты могут присоединиться к разговору без ввода входного кода.
- Входной код может состоять из цифр от "0" до "9". При использовании "\*" в качестве входного кода присоединиться к уже происходящему разговору невозможно. Для получения более подробной информации см. раздел "◆◆ Подключение после тайм-аута".
- Слово может быть предоставлено не более, чем 8 членам конференц-группы одновременно (включая координатора).
- Если активирована функция Ответ по громкой связи, вызываемый внутренний абонент может ответить на вызов конференц-группы, не поднимая трубку.
- При использовании ТА вызывающий может лишь инициировать вызов конференц-группы, но не может контролировать состояние вызова вызванных абонентов вручную.

#### ◆ Для вызывающего абонента

Лишение слова члена конференц-группы

**СТ/PS**

*Во время разговора*

- **Лишение слова члена конференц-группы**  
  
(DSS)  
Нажмите кнопку DSS.
- **Лишение слова члена группы, которому слово было предоставлено последним**  
  
Нажмите кнопку TRANSFER.
- **Отключение члена группы, которому слово было предоставлено последним, от вызова конференц-группы**  
  
Нажмите кнопку FLASH/RECALL.



- В этом случае кнопка FLASH/RECALL должна быть переведена в режим сигнала "флэш"/повторного вызова посредством системного программирования.

◆◆ **Режим вещания**

При выборе этого режима посредством системного программирования координатор может вызвать нескольких членов конференц-группы, выполнить речевое оповещение и затем установить многосторонний разговор с членами конференц-группы. Этот разговор может прослушиваться всеми членами конференц-группы. Члены конференц-группы могут прослушивать оповещение путем поднятия трубки, а также послать сигнал уведомления при необходимости получения слова.

### Выполнение вызова конференц-группы/ответ на вызов конференц-группы (для внутренней и внешней линии)

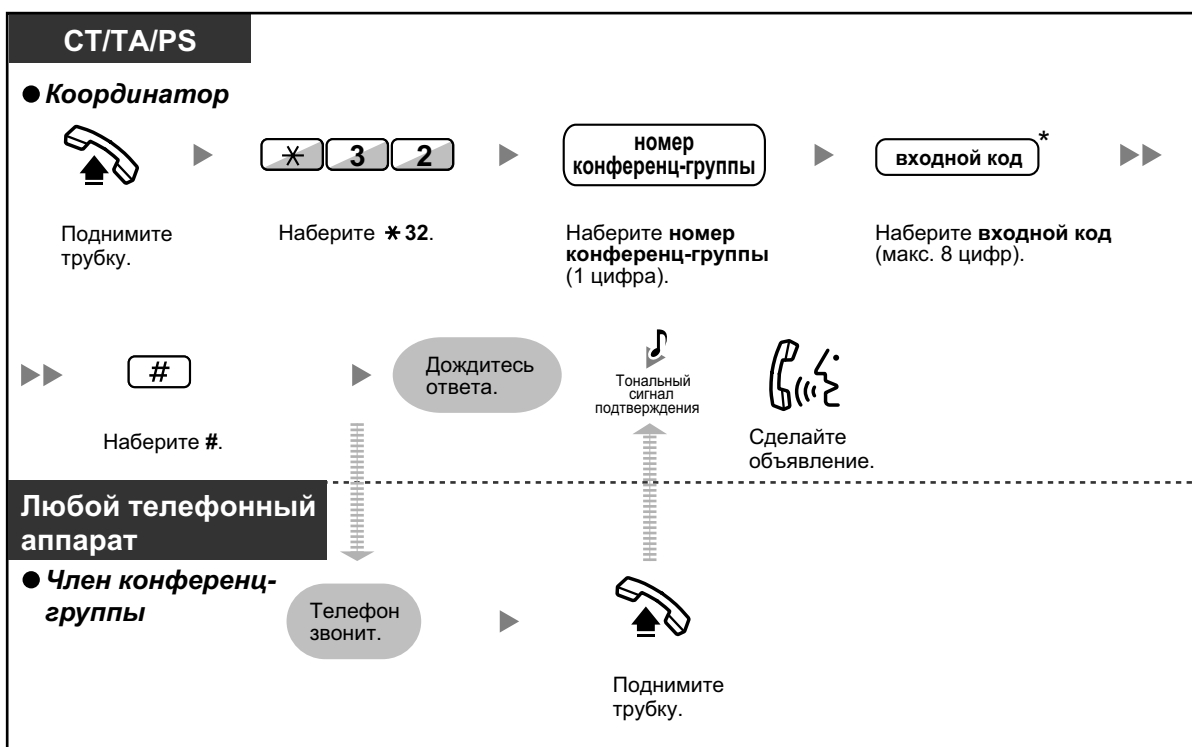

- \* Если при выполнении вызова конференц-группы не указан входной код, то внутренние/внешние абоненты могут присоединиться к разговору без ввода входного кода.
- Входной код может состоять из цифр от "0" до "9". При использовании "\*" в качестве входного кода присоединиться к уже происходящему разговору невозможно. Для получения более подробной информации см. раздел "◆◆ Подключение после тайм-аута".
- Если активирована функция Ответ по громкой связи, вызываемый внутренний абонент может ответить на вызов конференц-группы, не поднимая трубку.
- При использовании ТА вызывающий может лишь инициировать вызов конференц-группы, но не может контролировать состояние вызова вызванных абонентов вручную.

#### ◆ Для вызывающего абонента

##### Предоставление слова

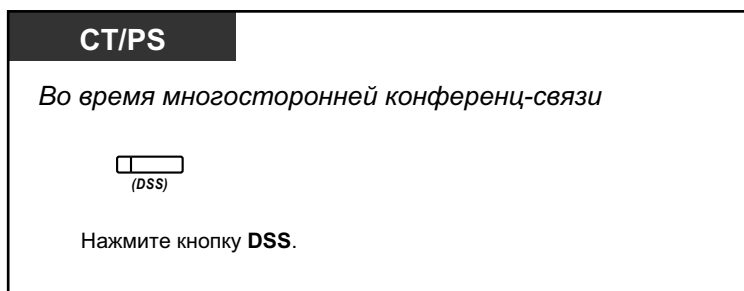

### 1.7.3 Выполнение вызова конференц-группы

#### Предоставление слова членам конференц-группы в порядке их нумерации в группе

**СТ/PS**

*Во время многосторонней конференц-связи*



Нажмите кнопку **CONF**.

#### Лишение слова члена конференц-группы

**СТ/PS**

*Во время разговора*

- **Лишение слова члена конференц-группы**  



(DSS)

Нажмите кнопку **DSS**.
  
- **Лишение слова члена группы, которому слово было предоставлено последним**  



TRANSFER

Нажмите кнопку **TRANSFER**.
  
- **Отключение члена группы, которому слово было предоставлено последним, от вызова конференц-группы**  



R  
FLASH/  
RECALL

Нажмите кнопку **FLASH/RECALL**.



- В этом случае кнопка FLASH/RECALL должна быть переведена в режим сигнала "флэш"/повторного вызова посредством системного программирования.

### ◆ Для вызываемого внутреннего абонента

Отправка сигнала уведомления координатору и присоединение к разговору

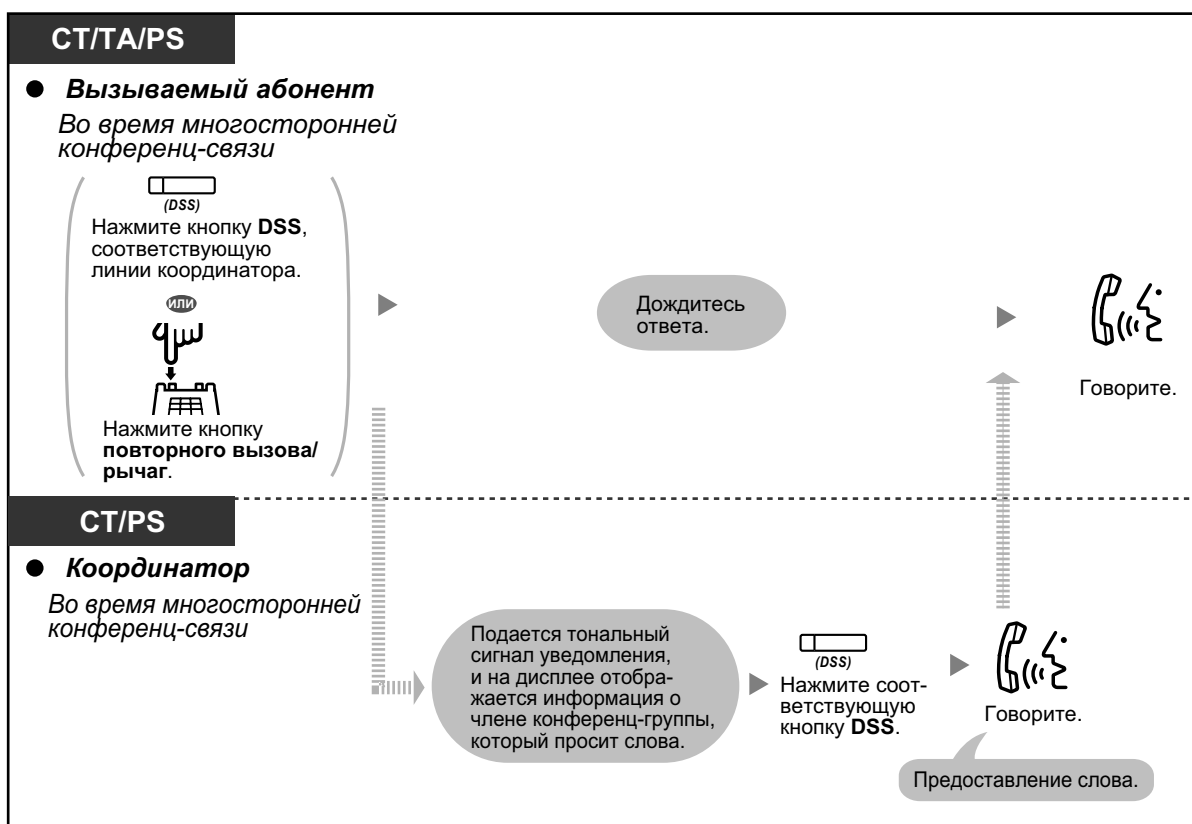

- В конференц-связи могут участвовать максимум 32 члена конференц-группы (включая координатора). Однако присоединиться к разговору могут максимум 8 членов конференц-группы (включая координатора). Другие члены конференц-группы могут только прослушивать оповещения или разговор.



#### • **Push-to-Talk для пользователей PS**

Если режим вещания и этот режим выбраны путем программирования системы, вызванные пользователи PS могут присоединиться к разговору, нажав на любую из кнопок набора номера (0–9, \*, #) во время речевого оповещения.

Назначив PS, на которых включена функция ответа по громкой связи для конференц-группы, вызывающий абонент может создать беспроводную систему оповещения по громкой связи. Все вызванные пользователи PS, на которых включена функция ответа по громкой связи, услышат голосовое оповещение. В этом случае любой пользователь PS может ответить, нажав на любую из кнопок набора номера, и его ответ будет слышен все вызванным абонентам.

### ◆◆ **Подключение после тайм-аута**

С помощью этой функции внутренние или внешние абоненты могут присоединиться к уже начатому многостороннему разговору. Например, если при выполнении вызова конференц-группы членам конференц-группы не удалось ответить, то с помощью этой функции они могут присоединиться к многостороннему разговору позже. Они могут присоединиться к разговору с внешних телефонов (с

### 1.7.3 Выполнение вызова конференц-группы

использованием DISA или соединительной линии) или по внутренним линиям (включая внутренних SIP-абонентов). Эта функция доступна в обоих режимах – режиме конференц-связи и режиме вещания.

Из соображений безопасности для вызова конференц-группы можно установить определённый входной код. Для присоединения к разговору внутренние/внешние абоненты должны будут набрать один и тот же входной код. Поэтому присоединяющимся к разговору абонентам необходимо заранее сообщить входной код.

#### ◆ Для внутреннего абонента, иницирующего разговор

##### Выполнение вызова конференц-группы с входным кодом

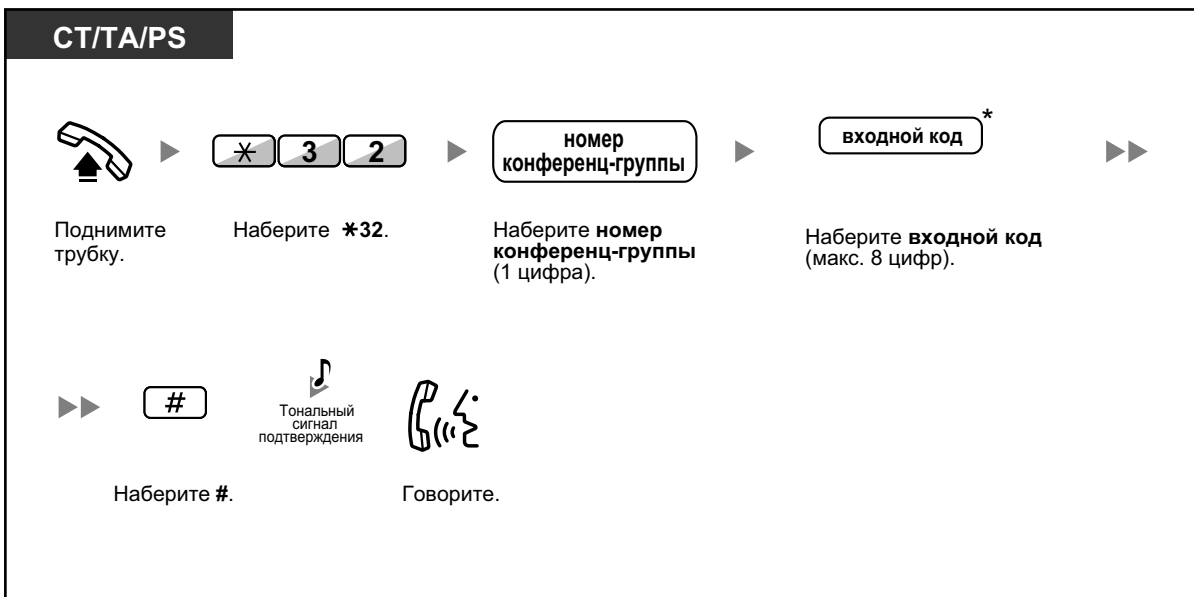



◆ Для внутреннего абонента, присоединяющегося к разговору

Присоединение к разговору с входным кодом

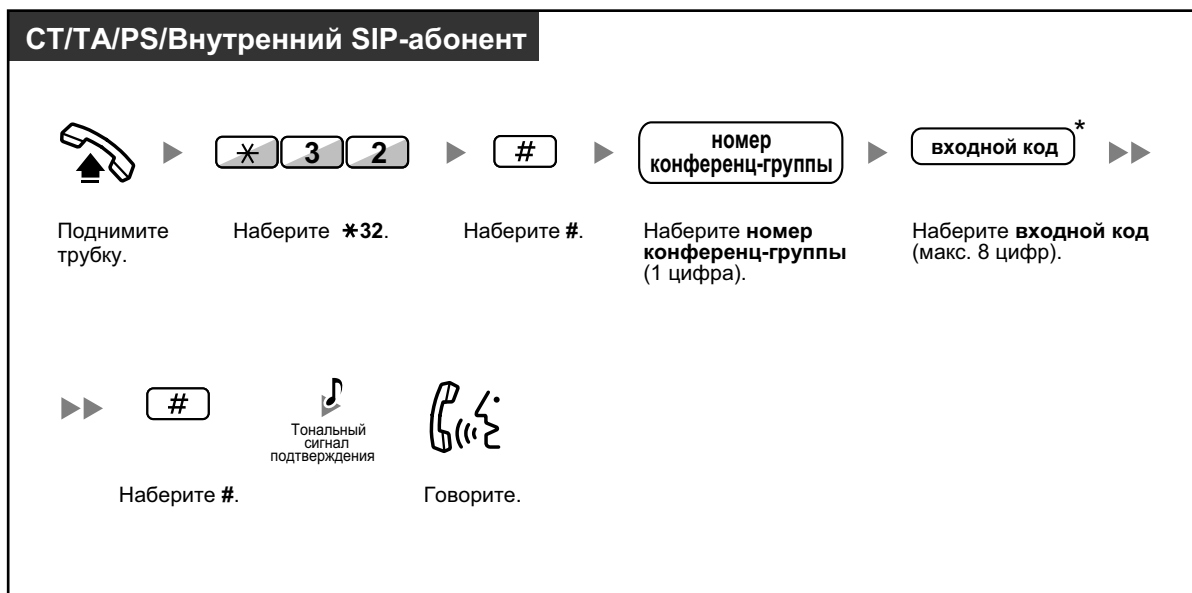

- \* Если при выполнении вызова конференц-группы не указан входной код, то внутренние/внешние абоненты могут присоединиться к разговору без ввода входного кода.
- Входной код может состоять из цифр от "0" до "9". При использовании "\*" в качестве входного кода присоединиться к уже происходящему разговору невозможно.
- При использовании внешнего телефона (посредством DISA или соединительной линии) можно присоединиться к разговору после доступа к собственной внутренней линии с помощью мобильной категории обслуживания.
- Внутренние/внешние абоненты могут присоединиться к разговору с помощью этой функции только в том случае, если между внутренним абонентом, инициирующим разговор, и по крайней мере одним членом конференц-группы уже установлен вызов конференц-группы.
- Для присоединения к уже происходящему разговору внутренние/внешние абоненты должны использовать свободную внутреннюю линию без вызовов на удержании.
- При достижении максимального количества участников разговора использовать эту функцию для присоединения к разговору невозможно.



• **Инициирование вызова конференц-группы в режиме ответа по громкой связи**

Если функция ответа по громкой связи активирована хотя бы у одного участника конференц-группы, ответить на вызов можно автоматически, и разговор начнется лишь с одним участником (вызывающим абонентом). Затем во время разговора до 6 участников могут воспользоваться функцией Подключение после тайм-аута.

## 1.8 Настройка телефона в соответствии с потребностями абонента

### 1.8.1 Установка предупредительного сигнала (Звонок в заданное время)

На телефонном аппарате можно настроить предупредительный сигнал, который будет служить в качестве напоминания о времени совещания, встречи или как будильник. Предупредительный сигнал может выдаваться однократно или ежедневно (каждый день вплоть до его отмены) в установленное время. При поднятии трубки с целью ответа внутренний абонент прослушивает специальный тональный сигнал ответа станции или предварительно записанное сообщение.

#### Установка

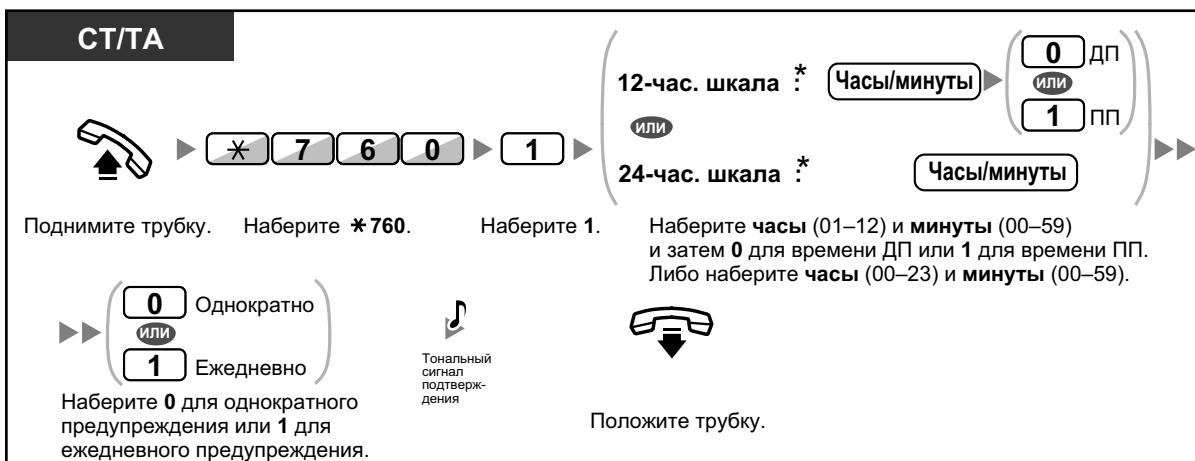

- \* Время необходимо указывать в том формате, который назначен в УАТС (12-часовой или 24-часовой формат).

#### Отмена

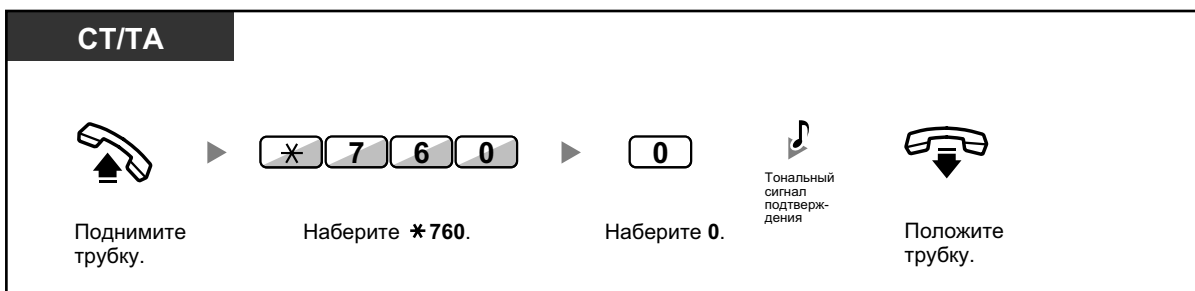

### Прекращение обратного вызова или ответ на него

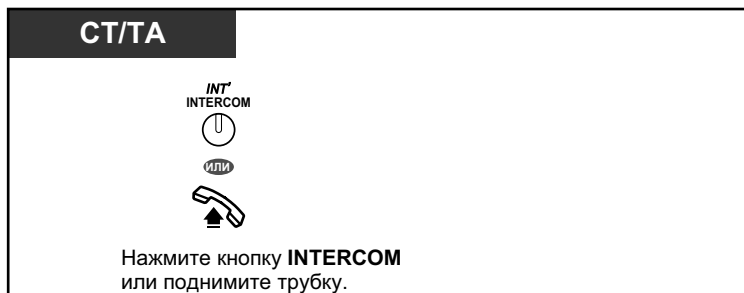

### Просмотр

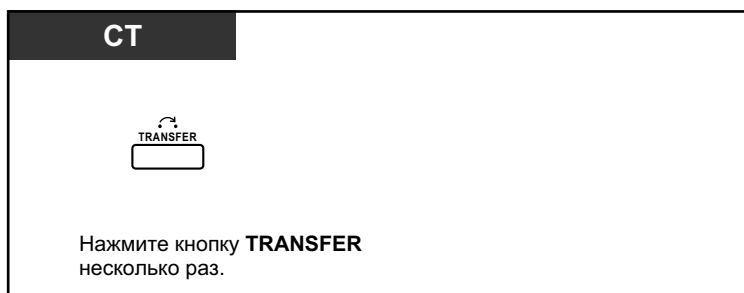

- Для проверки установки функции "Звонок в заданное время" можно также воспользоваться программной кнопкой.
- Подача предупредительного сигнала продолжается в течение предварительно запрограммированного времени.
- **Если во время обратного вызова поступает входящий вызов**, соответствующий вызывной сигнал выдается только после завершения обратного вызова.
- **Если в то время, когда должен быть выполнен предупредительный обратный вызов, абонент ведет разговор**, предупредительный обратный вызов выполняется после завершения разговора.

## 1.8.2 Отказ от ответа на входящие вызовы (Режим "Не беспокоить" [DND])

- ♦♦ Режим "Не беспокоить" (DND)
- ♦♦ Изменение состояния постоянной переадресации вызовов/режима "Не беспокоить" с использованием кнопки FWD/DND с постоянной функцией

### ♦♦ Режим "Не беспокоить" (DND)

Эта функция используется для предотвращения подачи вызывного сигнала при поступлении входящих вызовов на аппарат внутреннего абонента. Она применяется, например, когда абонент находится на совещании или занят.

#### Установка/отмена

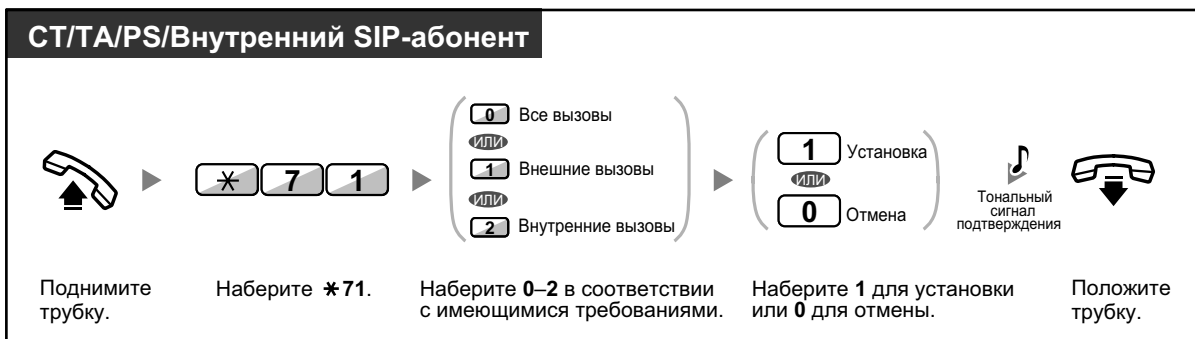

- При использовании системного телефона можно установить или отменить режим "Не беспокоить" (DND) путем нажатия кнопки FWD/DND (кнопка с постоянной функцией) вместо набора "\*710".



- Индикатор кнопки FWD/DND показывает текущее состояние, а именно:  
**Не горит:** не установлена ни одна из функций.  
**Горит красным:** режим постоянной переадресации вызовов (FWD).  
**Медленно мигает красным:** режим "Не беспокоить" (DND).

- Система может функционировать в двух режимах: (1) режим переключения цикла постоянной переадресации вызовов/режима "Не беспокоить" и (2) режим постоянной переадресации вызовов/режима "Не беспокоить". Для получения информации о том, в каком режиме функционирует система, обратитесь к менеджеру.

### (1) В режиме переключения цикла постоянной переадресации вызовов/режима "Не беспокоить":

Нажатие кнопки FWD/DND (кнопка с постоянной функцией) в незанятом состоянии приводит к изменению режимов в порядке, показанном ниже.



### (2) В режиме постоянной переадресации вызовов/режима "Не беспокоить":

Нажатие кнопки FWD/DND (кнопка с постоянной функцией) в незанятом состоянии приводит к переключению состояния функций постоянной переадресации вызовов/режима "Не беспокоить" и установке адресата постоянной переадресации вызовов (см. раздел "◆◆ Изменение состояния постоянной переадресации вызовов/режима "Не беспокоить" с использованием кнопки FWD/DND с постоянной функцией").

#### Замечание

Кнопка FWD/DND (настраиваемая кнопка) всегда находится в режиме переключения цикла постоянной переадресации вызовов/режима "Не беспокоить", и этот режим не может быть изменен.

- Если внутренний абонент установил на своем аппарате эту функцию, вызывающий внутренний абонент прослушивает тональный сигнал "не беспокоить" (DND).
- При установке этой функции недоступна функция "Постоянная переадресация вызовов" (FWD).
- Заданные внутренние абоненты могут игнорировать эту установку и выполнять вызовы внутренних абонентов, установивших режим "Не беспокоить" (Преодоление режима "Не беспокоить" [DND]).
- Эта функция временно деактивируется в случае выполнения вызова внутреннего абонента с PDN с установленным режимом "Не беспокоить" с помощью кнопки SDN.
- Если в соответствии с настройками внутренние вызовы обрабатываются иначе, чем внешние вызовы (установка/отмена режима "Не беспокоить"), рекомендуется создать отдельные кнопки постоянной переадресации вызовов/режима "Не беспокоить" для внутренних и внешних вызовов, поскольку:
  - Шаблоны визуальной индикации кнопки постоянной переадресации вызовов/режима "Не беспокоить" для всех вызовов (как и кнопки FWD/DND [кнопка с постоянной функцией]) действительны только для внешних вызовов.

#### Замечание

Значок DND на дисплее PS отражает настройку только для внешних вызовов.

- Нажатие кнопки FWD/DND для всех вызовов (в том числе кнопки постоянной переадресации вызовов/режима "Не беспокоить" с постоянной функцией) не будет приводить к смене режима (постоянная переадресация или режим "Не беспокоить") отдельно для внутренних и внешних вызовов.



### Настройка телефонного аппарата

- 3.1.3 Назначение кнопок  
Создайте или отредактируйте кнопки постоянной переадресации вызовов (FWD)/режима "Не беспокоить" (DND) (для всех/внешних/внутренних вызовов).

## ◆◆ Изменение состояния постоянной переадресации вызовов/режима "Не беспокоить" с использованием кнопки FWD/DND с постоянной функцией

При использовании системного телефона (СТ) можно изменить состояние постоянной переадресации вызовов/режима "Не беспокоить" для внешних/внутренних вызовов без удаления данных об установленном ранее адресате постоянной переадресации вызовов.



### Изменение состояния постоянной переадресации вызовов/режима "Не беспокоить" для внешних вызовов

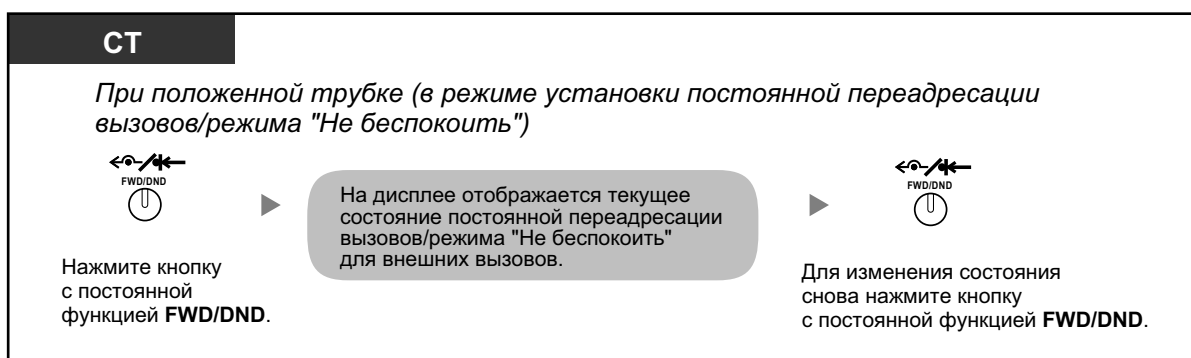

### Изменение состояния постоянной переадресации вызовов/режима "Не беспокоить" для внутренних вызовов

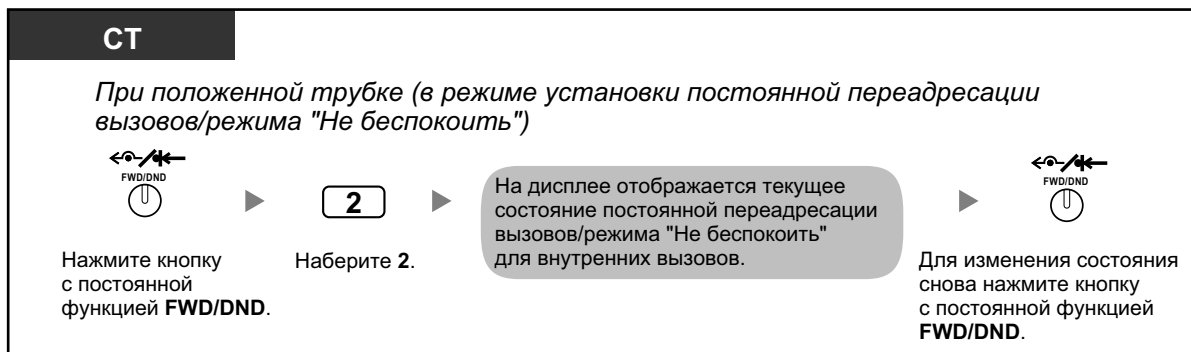

### Установка и сброс постоянной переадресации вызовов/режима "Не беспокоить" для внешних/внутренних вызовов



- \* Этот шаг можно пропустить.



## 1.8.3 Получение оповещения об ожидающем вызове (Оповещение об ожидающем вызове/Оповещение о вызове при поднятой трубке [ОНСА]/Оповещение о вызове при поднятой трубке в режиме "шепот" [Whisper ОНСА])

Во время разговора абоненту может поступить уведомление об ожидающем его вызове, которое может передаваться посредством тонального сигнала или речевого сообщения, по громкоговорителю телефонного аппарата или телефонной трубке (по умолчанию: Деактивизировано – Вызов выкл. [Внутренние вызовы]/Тональный сигнал выкл. [Внешние вызовы]).

### Тональный сигнал оповещения об ожидающем вызове

Тональный сигнал оповещения об ожидающем вызове, передаваемый через встроенный громкоговоритель СТ/трубку ТА. Об изменении тонального сигнала СТ см. раздел "3.1.2 Настройки в режиме программирования".

### Оповещение о вызове при поднятой трубке (ОНСА):

Речевое оповещение через встроенный громкоговоритель.

### Оповещение о вызове при поднятой трубке в режиме "шепот" (Whisper ОНСА):

Речевое оповещение по телефонной трубке.

### Установка/отмена для внутренних вызовов (оповещение об ожидающем вызове вручную)

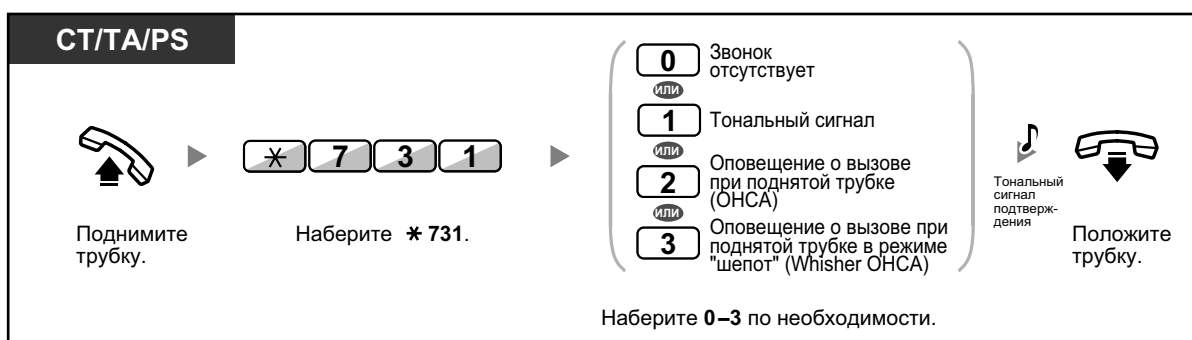

### Установка/отмена для внешних вызовов (автоматическое оповещение об ожидающем вызове)

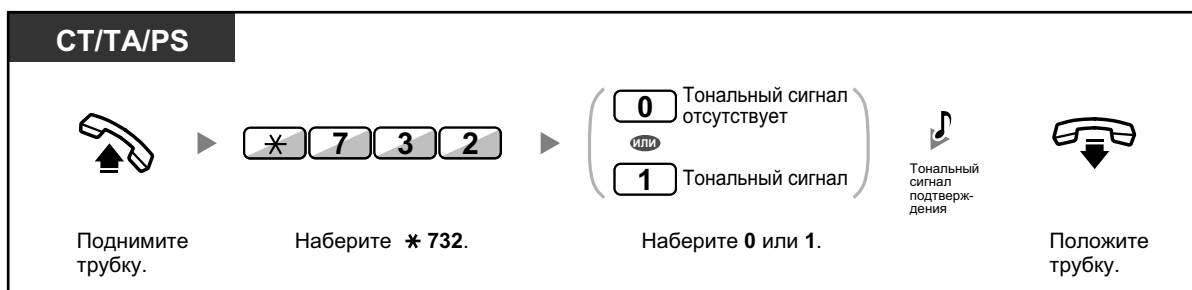

### 1.8.3 Получение оповещения об ожидающем вызове (Оповещение об ожидающем вызове/Оповещение о вызове при поднятой трубке [ОНСА]/Оповещение о вызове при поднятой трубке в режиме "шепот" [Whisper ОНСА])

---



- Функция оповещения о вызове при поднятой трубке (ОНСА) доступна только для некоторых цифровых системных телефонов.
- Функция оповещения о вызове при поднятой трубке в режиме "шепот" (Whisper ОНСА) доступна только для некоторых цифровых системных телефонов и системных IP-телефонов. Кроме того, необходимо, чтобы оба абонента использовали телефоны, поддерживающие эту функцию.

## 1.8.4 Вывод своего телефонного номера на дисплей аппарата вызываемого или вызывающего абонента (Идентификация исходящих/входящих вызовов [CLIP/COLP])

### CLIP:

При выполнении внешнего вызова вызываемому абоненту может быть предоставлен предварительно запрограммированный номер телефона вызывающего абонента.

### COLP:

При получении внешнего вызова вызываемый абонент может предоставить вызывающему абоненту предварительно запрограммированный номер телефона.

Можно выбрать передаваемый номер: это может быть либо номер используемой линии, либо номер, назначенный внутренней линии абонента.

При выборе опции "Линия общего пользования" для вызывающего/вызываемого абонента отображается номер используемой линии (абонентский номер).

При выборе опции "Внутренняя линия" отображается телефонный номер, присвоенный внутренней линии.

### Предоставление номера внешней или внутренней линии абонента

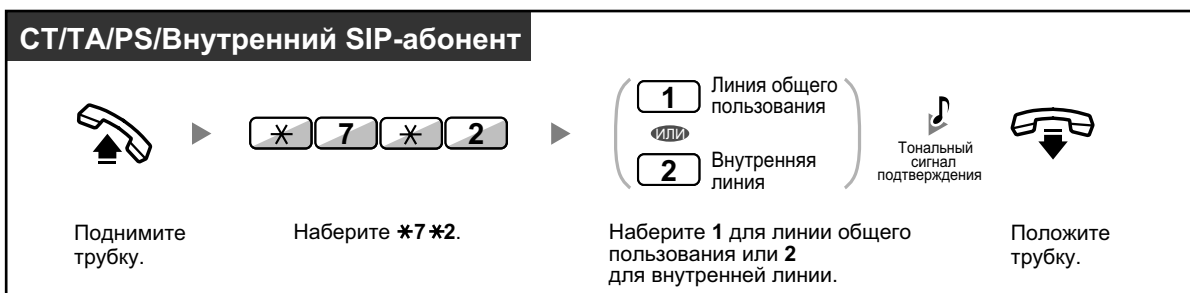

- Доступность этой функции зависит от того, какие услуги ISDN предоставляются телефонной компанией.
- При переадресации вызова внешнему абоненту CLIP-номером такого вызова является CLIP-номер вызывающего абонента или внутреннего абонента, осуществляющего переадресацию, в зависимости от системного программирования.



- Если вызов другого абонента выполняется с помощью кнопки группы распределения входящих вызовов, то используется телефонный номер, назначенный данной кнопке группы распределения входящих вызовов.

## 1.8.5 Запрет вывода своего телефонного номера на дисплей аппарата вызывающего абонента (Запрет идентификации входящих вызовов [COLR])

Существует возможность настройки вывода телефонного номера внутреннего абонента на аппарате вызывающего абонента при получении внешнего вызова.

### Установка/отмена

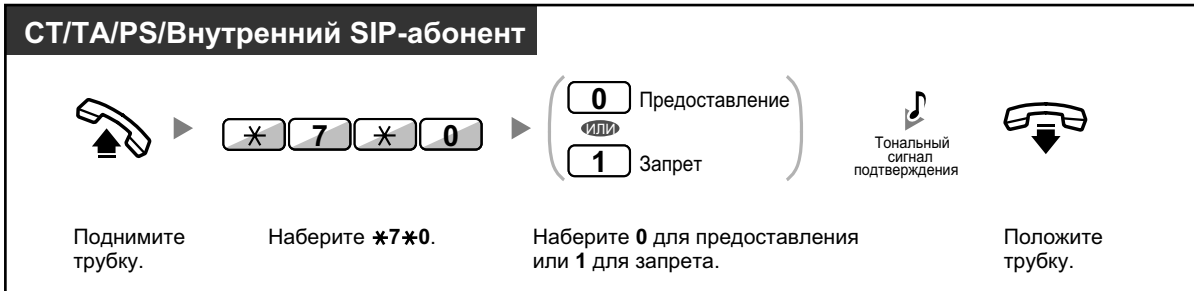

- Режим может быть изменен нажатием предварительно настроенной кнопки COLR при положенной трубке.  
Индикатор кнопки COLR показывает текущее состояние, а именно:  
**Не горит:** номер телефона отображается.  
**Горит красным:** номер телефона не отображается.
- Доступность этой функции зависит от того, какие услуги ISDN предоставляются телефонной компанией.



### Настройка телефонного аппарата

- 3.1.3 Назначение кнопок  
Создайте или отредактируйте кнопку "Запрет идентификации входящих вызовов" (COLR).

## 1.8.6 Запрет вывода своего номера на дисплей аппарата вызываемого абонента (Запрет идентификации исходящих вызовов [CLIR])

При выполнении внешнего вызова можно определить необходимость отображения для вызываемого абонента номера телефона внутреннего абонента.

### Установка/отмена

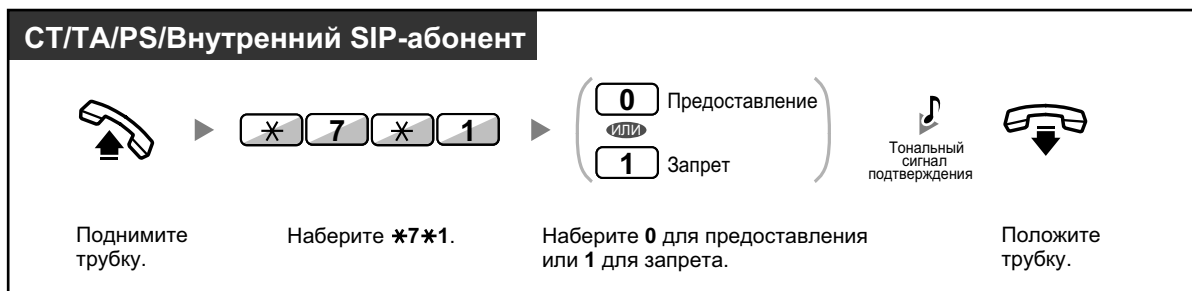

- Режим может быть изменен нажатием предварительно настроенной кнопки CLIR при положенной трубке.  
Индикатор кнопки CLIR показывает текущее состояние, а именно:  
**Не горит:** номер телефона отображается.  
**Горит красным:** номер телефона не отображается.
- Доступность этой функции зависит от того, какие услуги ISDN предоставляются телефонной компанией.



### Настройка телефонного аппарата

- 3.1.3 Назначение кнопок  
Создайте или отредактируйте кнопку "Запрет идентификации исходящих вызовов" (CLIR).

## 1.8.7 Запрет подключения к разговору других лиц (Защита от принудительного подключения к занятой линии)

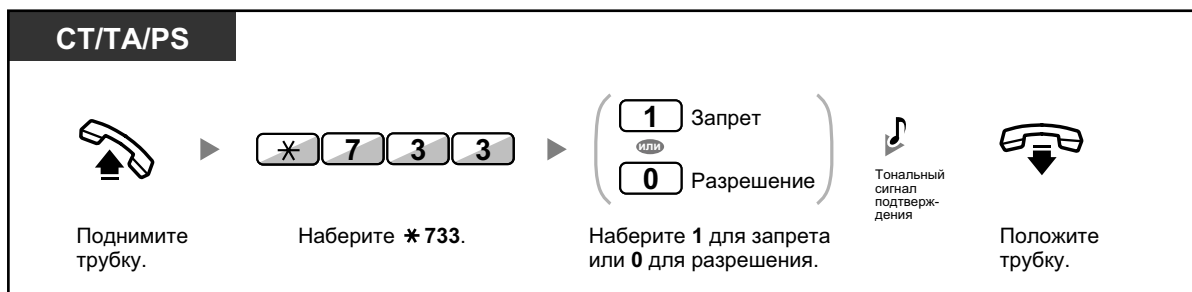

- Некоторым внутренним абонентам может быть запрещено пользоваться этой функцией.

## 1.8.8 Включение фоновой музыки (BGM)

Фоновую музыку можно прослушивать через громкоговоритель телефонного аппарата при положенной трубке. Для этого можно подключить внешний источник музыки, например, радиоприемник.

При занятии внутренней линии (поднятии трубки, выполнении или приеме вызовов) воспроизведение музыки приостанавливается. Когда пользователь кладет трубку, музыка возобновляется.



### Выбор и установка/отмена

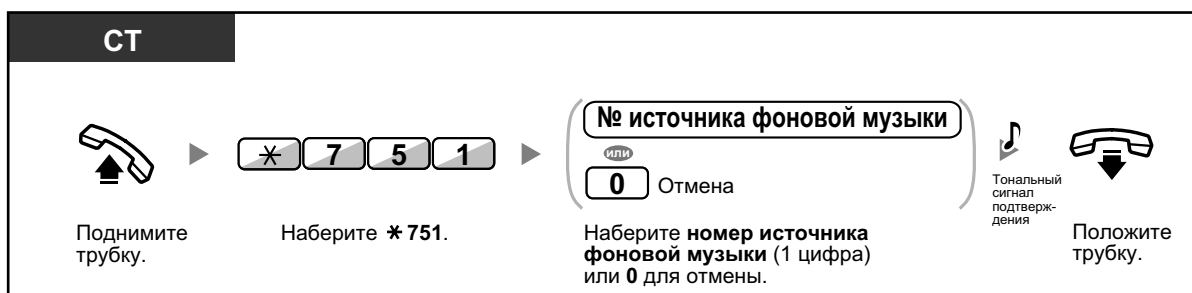

- Для прослушивания фоновой музыки некоторыми пользователями IP-СТ может потребоваться системное программирование.

## 1.8.9 Защита линии от тональных сигналов уведомления (Режим защиты линии передачи данных)

Можно защитить линию от сигналов уведомления (например, тонального сигнала оповещения об ожидающем вызове), передаваемых во время разговора. Эта функция используется с целью обеспечения безопасной передачи данных в случае, если к внутренней линии подключено устройство передачи данных, например, ПК или факсимильный аппарат.

### Установка/отмена

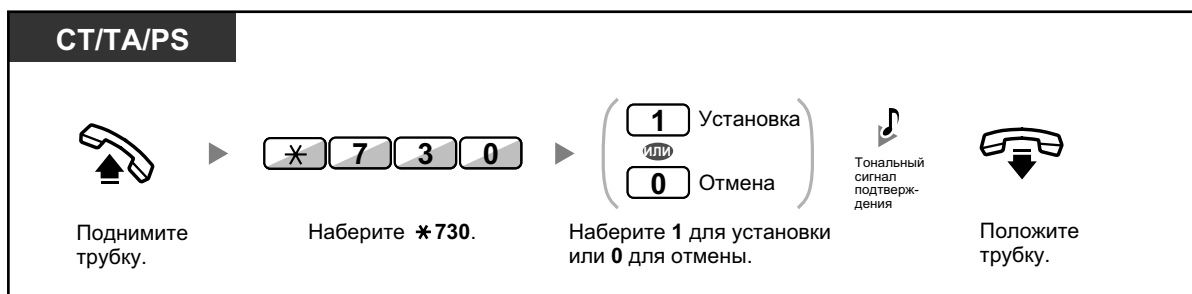



## 1.8.10 Проверка состояния временного режима

Можно вывести на дисплей текущее состояние временного режима.

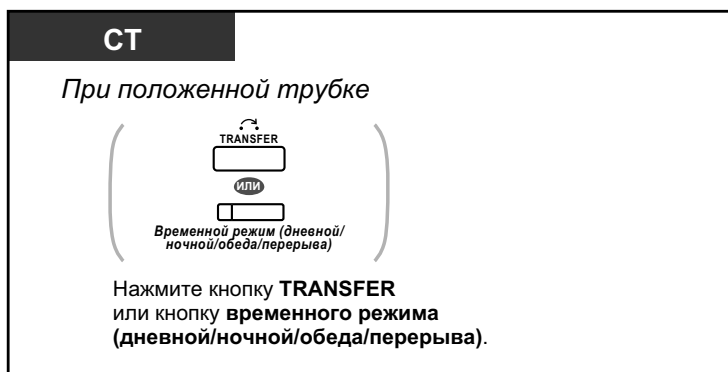

- Индикатор кнопки временного режима (дневной/ночной/обеда/перерыва) показывает текущее состояние, а именно:  
**Не горит:** дневной режим.  
**Горит зеленым:** режим обеда.  
**Мигает зеленым:** режим перерыва.  
**Горит красным:** ночной режим.  
**Мигает красным:** режим праздничного дня.
- Любой внутренний абонент, за исключением менеджера, может выяснить текущее состояние нажатием кнопки временного режима (дневной/ночной/обеда/перерыва).



### Настройка телефонного аппарата

- 3.1.3 Назначение кнопок  
 Создайте или отредактируйте кнопку "Временной режим (дневной/ночной/обеда/перерыва)".

## 1.8.11 Настройка звонка на параллельном телефоне (Параллельный телефон)

Пользователь цифрового системного телефона может включить или отключить звонок при получении входящего вызова на аналоговом телефонном аппарате, подключенном параллельно его телефону (по умолчанию: звонок включен).

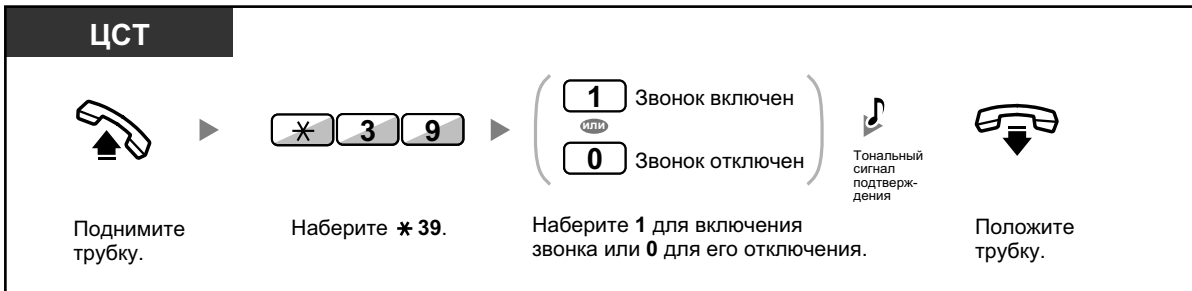

- **Даже при отключенном звонке** с аналогового телефонного аппарата можно выполнять вызовы и отвечать на них поднятием трубки.
- **При поднятии трубки в момент использования параллельного телефона** вызов переключается на абонента, поднявшего трубку.
- Эта функция недоступна для КХ-Т7665.

## 1.8.12 Подключение микросотового терминала параллельно проводному телефону (Параллельное беспроводное XDP-подключение)

Микросотовый терминал (PS) может быть подключен параллельно СТ и ТА.

В таком режиме при поступлении на проводной телефон входящего вызова также срабатывает звонок параллельного PS.

### Установка



### Отмена



- Для некоторых проводных телефонов эта функция недоступна.
- **При поднятии трубки в момент использования параллельного телефона** вызов переключается на абонента, поднявшего трубку.

## 1.8.13 Сброс функциональных настроек внутренней линии (Сброс установок внутренней линии)

Настройки следующих функций на собственной внутренней линии можно вернуть к значениям по умолчанию за один шаг.

Эта функция также имеет название "Сброс настроек терминала".

Функции	Установка по умолчанию
Горячая линия <sup>1</sup>	Отключено
Ожидающее сообщение (все сообщения, оставленные другими внутренними абонентами)	Отключено
Запрет перехвата вызова	Активизировано
Постоянная переадресация вызовов <sup>1</sup>	Отключено
Сообщение об отсутствии	Отключено
Запрет оповещения по громкой связи	Активизировано
Звонок в заданное время	Не задано
Режим "Не беспокоить" (DND) <sup>1</sup>	Отключено
Оповещение об ожидающем вызове для внутренних вызовов <sup>1</sup> Оповещение об ожидающем вызове для внешних вызовов <sup>1</sup>	Деактивизировано (Звонок выкл.) Деактивизировано (Тональный сигнал выкл.)
Защита от принудительного подключения к занятой линии	Активизировано
Фоновая музыка	Отключено
Режим защиты линии передачи данных	Отключено
Параллельный телефон	Параллельный телефон звонит.
Регистрация/отключение	Регистрация

<sup>1</sup> Сброс этих функций может быть запрещен в зависимости от системного программирования.

**СТ/ТА/PS/Внутренний SIP-абонент**



Поднимите трубку.



Наберите \*790.



Положите трубку.



Тональный сигнал подтверждения



- Только для пользователей в Канаде:  
После сброса настроек внутренней линии для функции оповещения об ожидающем вызове устанавливается значение "Активизировано (Тональный сигнал)". В этом случае при поднятии трубки прослушивается тональный сигнал ответа станции 2.

## 1.9 Использование call-центра

### 1.9.1 Выход из группы распределения входящих вызовов (Регистрация/отключение, Резюме)

Пользователь может управлять своим состоянием в группе распределения входящих вызовов. Если абонент находится в режиме отключения, входящие вызовы, предназначенные для его группы, не будут поступать на его телефонный аппарат. После регистрации вызовы снова начинают поступать данному внутреннему абоненту (по умолчанию: Регистрация). Даже в том случае, если внутренний абонент уже зарегистрирован, в его распоряжении имеется установленный период времени (время резюме), в течение которого он не будет получать вызовов после завершения предыдущего вызова. Это время можно использовать для ведения записей и другой аналогичной работы.

Также можно вручную выбрать режим "Не готов" и временно отключиться от группы распределения вызовов.

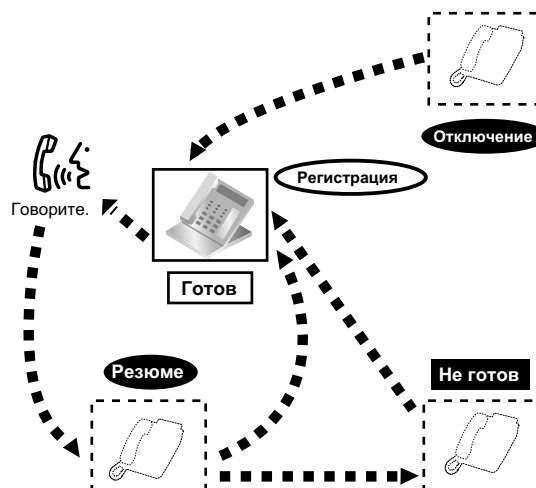

#### Регистрация/отключение

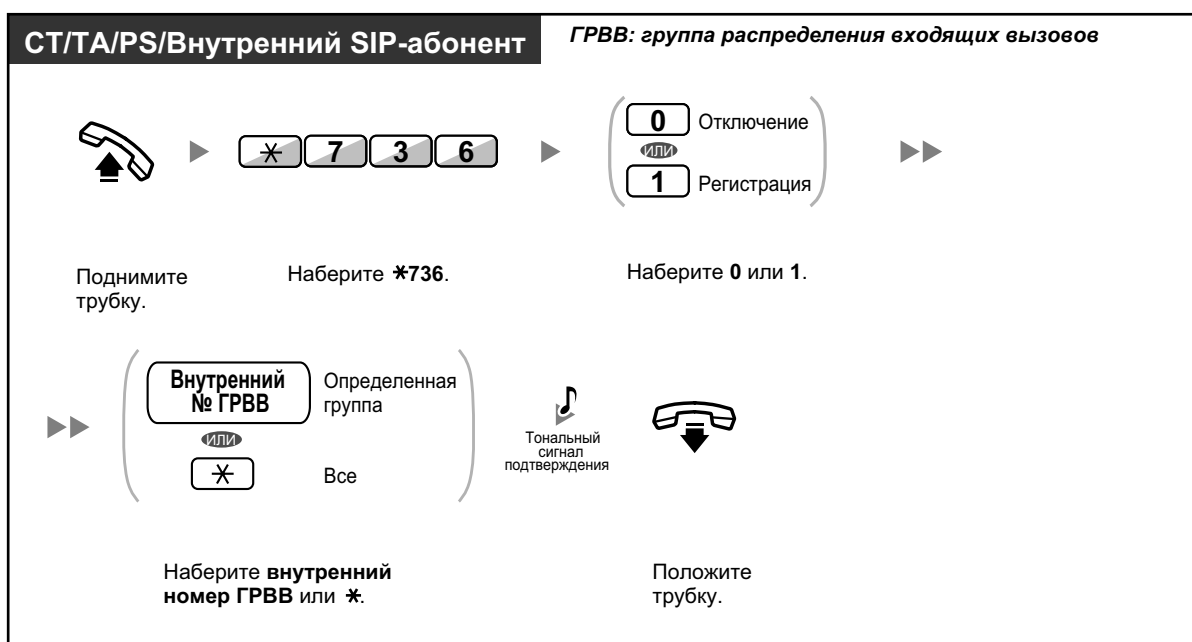

### 1.9.1 Выход из группы распределения входящих вызовов (Регистрация/отключение, Резюме)

**СТ/PS**      **ГРВВ: группа распределения входящих вызовов**

При положенной трубке

 (Регистрация/отключение)

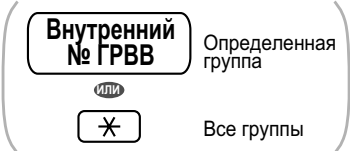
▶ 

Нажмите кнопку **регистрации/отключения**.

Наберите **внутренний номер ГРВВ** или **\***.

**СТ/PS**

При положенной трубке

 (Регистрация/отключение от указанной группы)

Нажмите кнопку **регистрации/отключения от указанной группы**.

### Переход в режим/выход из режима "Не готов"

**СТ/ТА/PS/Внутренний SIP-абонент**

 ▶  ▶ 

Поднимите трубку.

Наберите **\*735**.

Наберите **1** или **0**.

 Тональный сигнал подтверждения

 Положите трубку.

### Установка/отмена режима "Не готов" или выход из режима "Резюме" (переход в режим "Готов")

**СТ/PS**

При положенной трубке

 (Резюме)

Нажмите горящую или мигающую красным кнопку **Резюме.\***



- \* Состояние изменяется следующим образом:  
Готов → Не готов;  
Не готов → Готов;  
Резюме → Не готов.
- Индикатор кнопки регистрации/отключения от указанной группы показывает текущее состояние, а именно:  
**Не горит:** режим регистрации.  
**Горит красным:** режим отключения.
- Нажатие кнопки резюме приводит к выбору режима "Резюме", "Не готов" и "Готов".  
Индикатор кнопки резюме показывает текущее состояние, а именно:  
**Не горит:** режим "Готов".  
**Горит красным:** режим "Не готов".  
**Мигает красным:** режим "Резюме".
- В режиме "Резюме"/"Не готов" внутренний абонент не принимает вызовов ни от одной из групп, даже в том случае, если он подключен к нескольким группам.
- Возможность отключения последнего оставшегося в группе внутреннего абонента зависит от системного программирования.
- С внутренней линии супервизора можно осуществлять контроль состояния регистрации/отключения других внутренних абонентов.  
Для получения дополнительной информации см. раздел "1.9.2 Контроль и управление состоянием вызовов группы распределения входящих вызовов (Контроль группы распределения входящих вызовов)".



### Настройка телефонного аппарата

- 3.1.3 Назначение кнопок  
Создайте или отредактируйте кнопку "Регистрация/отключение", кнопку "Регистрация/отключение от группы" или кнопку "Резюме".

## 1.9.2 Контроль и управление состоянием вызовов группы распределения входящих вызовов (Контроль группы распределения входящих вызовов)

- ♦♦ Контроль состояния ожидающих вызовов
- ♦♦ Контроль и изменение состояния регистрации/отключения внутренних абонентов

С внутренней линии, назначенной как внутренняя линия супервизора, можно контролировать и управлять состоянием других внутренних абонентов, входящих в группу распределения входящих вызовов. Для этого необходим СТ с 6-строчным дисплеем. Дисплей и кнопки DSS показывают следующее:

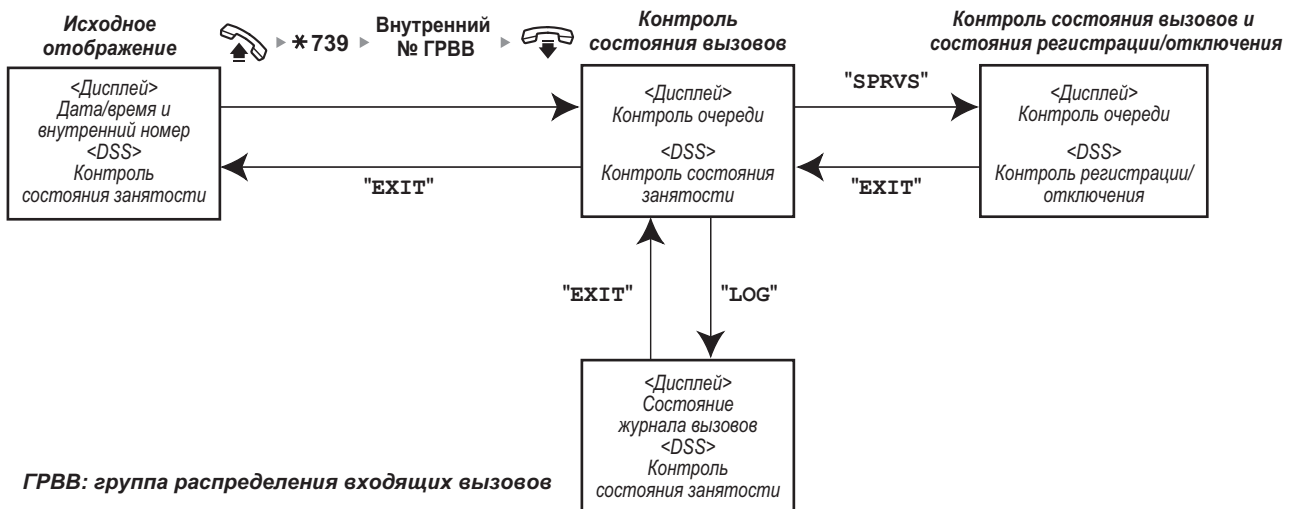

### ♦♦ Контроль состояния ожидающих вызовов

С внутренней линии супервизора можно осуществлять контроль состояния вызовов, ожидающих ответа в очереди. Если группа распределения входящих вызовов получает вызов переполнения, информация о состоянии выводится на дисплей автоматически. Отображается следующая информация:

#### <Контроль очереди>

- Текущая дата/время
- Внутренний номер/имя группы распределения входящих вызовов
- Количество ожидающих вызовов
- Наибольшее время ожидания

#### <Состояние журнала вызовов>

- Дата/время последней очистки журнала
- Общее количество поступивших вызовов
- Количество вызовов переполнения
- Количество вызовов, оставшихся без ответа
- Среднее время ожидания вызова в очереди



## Контроль

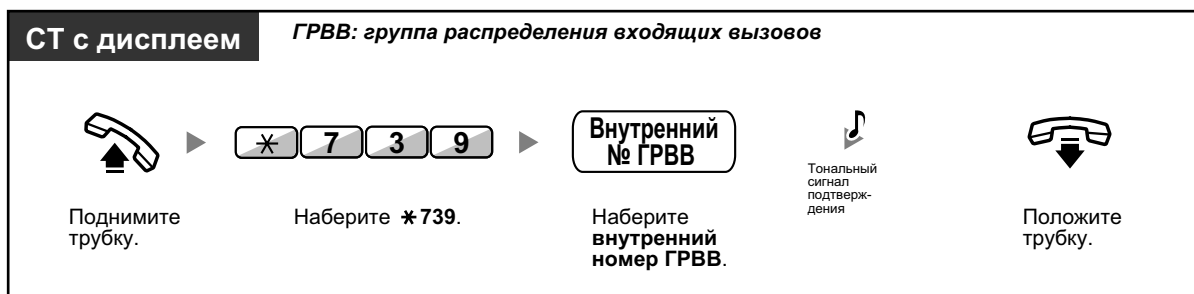

## Сброс состояния журнала вызовов



- Происходит сброс накопленных данных. "\*\*\*\*\*" указывает на то, что количество цифр выводимого номера превышает максимальное отображаемое число цифр.

## ◆◆ Контроль и изменение состояния регистрации/отключения внутренних абонентов

С помощью индикатора кнопки DSS с внутренней линии супервизора можно контролировать состояние регистрации/отключения членов группы распределения входящих вызовов. При необходимости также можно изменять их состояние регистрации/отключения.

## Контроль

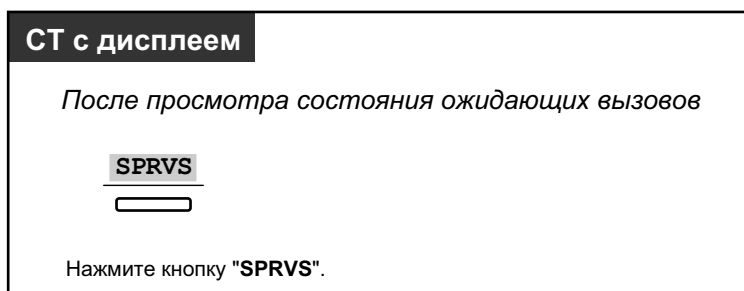

### Изменение режима регистрации/отключения

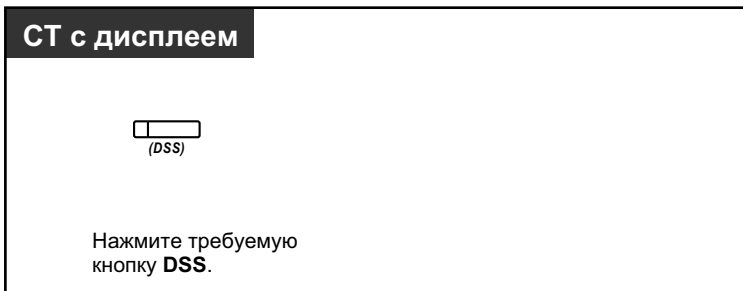

- Индикатор кнопки DSS показывает текущее состояние, а именно:
  - Не горит:** внутренний абонент не принадлежит группе.
  - Горит зеленым:** режим регистрации ("Готов").
  - Мигает зеленым:** режим регистрации ("Не готов").
  - Горит красным:** режим отключения.

## 1.9.3 Постоянная переадресация ожидающих вызовов (Ручное перенаправление вызовов в очереди)

В случае поступления дополнительных вызовов при занятости группы распределения входящих вызовов эти вызовы помещаются в очередь ожидания.

С помощью индикатора кнопки срочного режима внутренние абоненты могут контролировать состояние очереди и вручную выполнять постоянную переадресацию вызовов, находящихся в очереди дольше других, на предварительно заданного адресата.

Эта функция также имеет название "Срочная переадресация вызова".



### Постоянная переадресация ожидающих вызовов

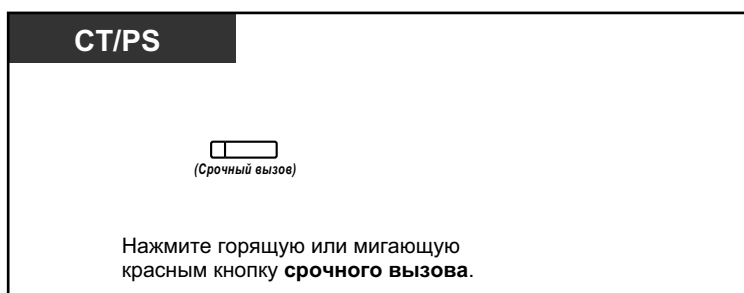

- Индикатор кнопки срочного режима показывает текущее состояние, а именно:  
**Не горит:** ожидающие вызовы отсутствуют.  
**Горит красным:** имеется несколько ожидающих вызовов.  
**Мигает красным:** количество вызовов в очереди превосходит количество, установленное для срочного режима.



#### Настройка телефонного аппарата

- 3.1.3 Назначение кнопок  
Создайте или отредактируйте кнопку "Срочный режим".

## 1.10 Использование оборудования, поставляемого пользователем

### 1.10.1 При подключенном домофоне/электромеханическом дверном замке

С помощью домофона можно разговаривать с посетителем, находящимся у двери. Вызовы от домофона могут поступать предварительно заданным внутренним или внешним абонентам. Также можно открывать дверь.

- ♦♦ Вызов от домофона
- ♦♦ Открывание двери

#### ♦♦ Вызов от домофона

##### Выполнение вызова от домофона



##### Ответ на вызов от домофона

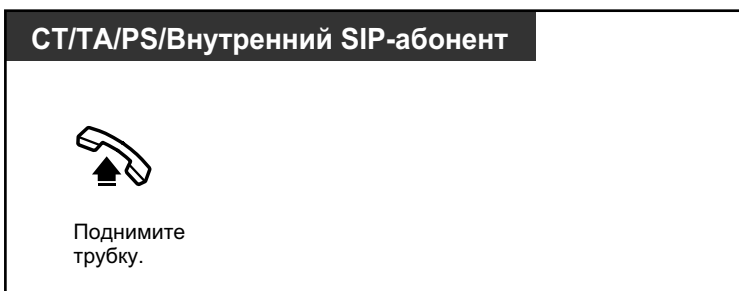

##### Вызов домофона

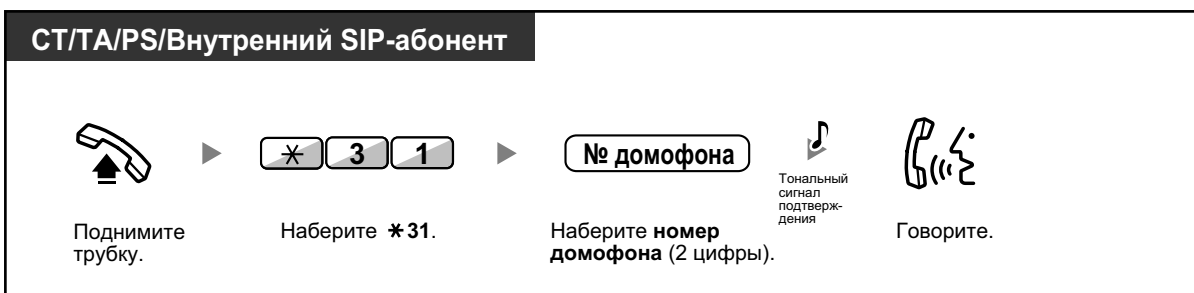



- Если никто не отвечает на вызов от домофона в течение заданного периода времени, вызов разъединяется.

## ◆◆ Открывание двери

Некоторым внутренним абонентам может быть запрещено пользоваться этой функцией.

### С аппарата определенного внутреннего абонента

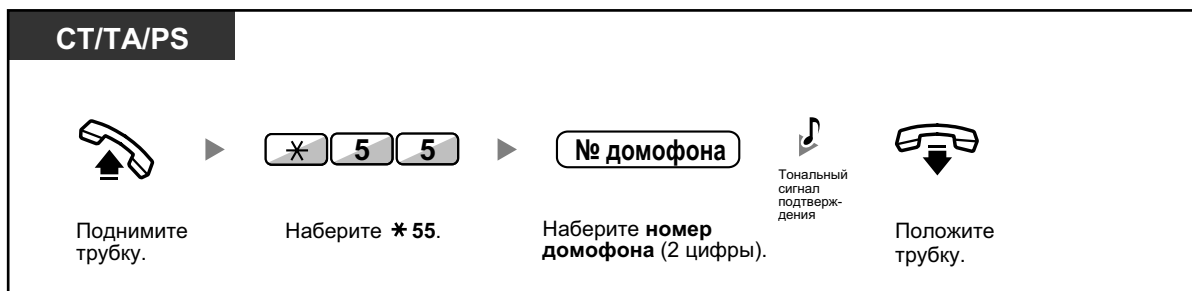

### С аппарата любого внутреннего абонента в процессе разговора с посетителем у домофона



- Дверь остается открытой в течение заданного периода времени.

## 1.10.2 При подключенном внешнем устройстве (реле)

Предварительно заданные внутренние абоненты могут включить ретранслятор (например, предупредительного сигнала), подключенный к УАТС.

### Включение ретранслятора

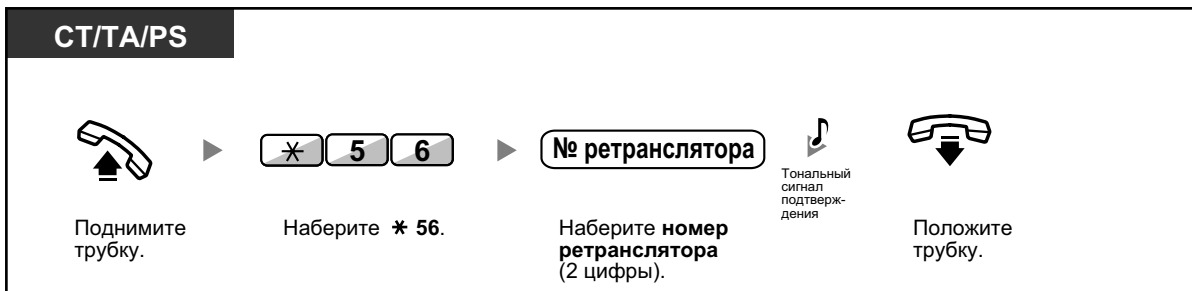

- По истечении указанного периода времени ретранслятор будет отключен.

## 1.10.3 При подключенном внешнем датчике

Предварительно заданные внутренние абоненты могут получать аварийный вызов (например, предупредительный тональный сигнал защиты) от внешнего датчика, подключенного к УАТС.

### Ответ на вызов от датчика



- Если вызов от датчика остается без ответа в течение заданного периода времени, он разъединяется.

## 1.10.4 При подключенной центральной УАТС

- ◆◆ Доступ к внешним услугам (Доступ к услугам телефонной сети [EFA])

### ◆◆ Доступ к внешним услугам (Доступ к услугам телефонной сети [EFA])

Абоненты могут пользоваться специальными услугами (например, "Оповещение об ожидающем вызове"), предлагаемыми центральной УАТС или телефонной компанией. Эта функция доступна только в случае внешних вызовов.

#### <Пример> Помещение текущего вызова на удержание и разговор с новым абонентом

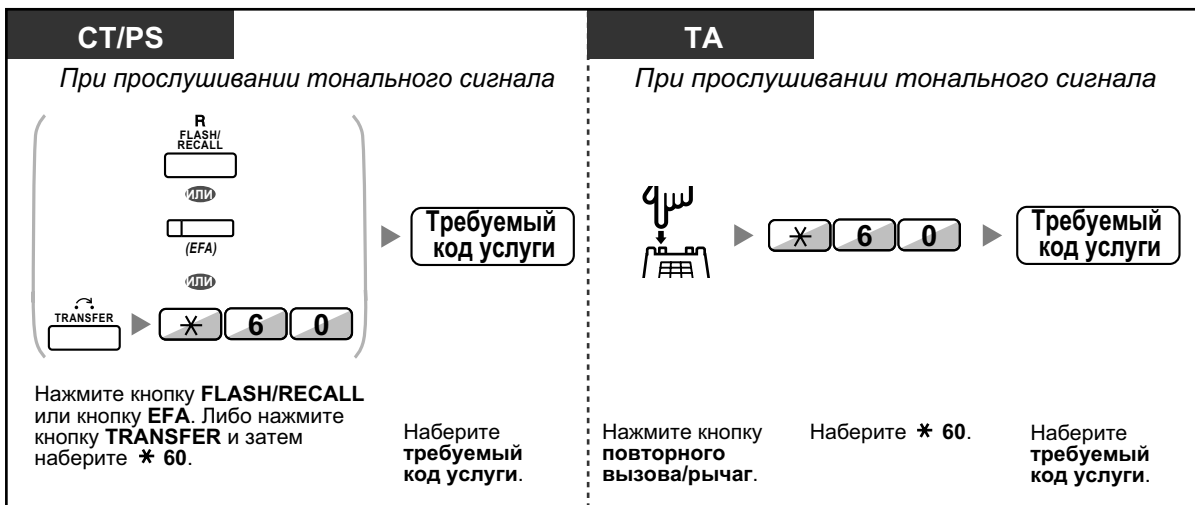

- В этом случае кнопка FLASH/RECALL системного телефона должна быть переведена в режим доступа к услугам телефонной сети (EFA) посредством системного программирования.



#### Настройка телефонного аппарата

- 3.1.3 Назначение кнопок  
Создайте или отредактируйте кнопку "Доступ к услугам телефонной сети" (EFA).



## 1.10.5 При подключенной системе речевой почты

Внутренние или внешние абоненты могут обращаться к системе речевой почты со своих аппаратов.

- ◆◆ Постоянная переадресация вызовов на речевую почту (Интеграция речевой почты)

Если к УАТС подключена система речевой почты Panasonic (например, модели KX-TVP/KX-TVS) с цифровой интеграцией, то также доступны следующие функции:

- ◆◆ Фильтрация вызовов (Фильтрация вызовов при их поступлении [LCS])
- ◆◆ Запись разговора



- Функции системы речевой почты недоступны для внутренних SIP-абонентов. Однако пользователи KX-HGT100 могут использовать некоторые из функций системы речевой почты. Для получения более подробной информации о доступных функциях см. краткое руководство по KX-HGT100.

### ◆◆ Постоянная переадресация вызовов на речевую почту (Интеграция речевой почты)

- Постоянная переадресация вызовов на собственный почтовый ящик
- Переадресация вызова на почтовый ящик
- Прослушивание сообщений

Если абонент не имеет возможности отвечать на вызовы, он может установить постоянную переадресацию вызовов на свой почтовый ящик. При этом можно задать тип входящих вызовов, подлежащих переадресации (внутренние/внешние/все вызовы).

Если на телефонном аппарате имеется кнопка сообщения, то при оставлении сообщения в почтовом ящике абонента загорается индикатор этой кнопки. Даже при отсутствии на телефоне кнопки сообщения при поднятии трубки абонент прослушивает тональный сигнал индикации\*.

Также можно создать на телефонном аппарате кнопку переадресации на речевую почту, при помощи которой будет осуществляться переадресация полученных внешних вызовов на почтовый ящик другого внутреннего абонента, что позволит вызывающим абонентам оставлять свои сообщения (Переадресация на речевую почту). Продолжительность записи определяется типом системы речевой почты. Одним нажатием кнопки Переадресация на речевую почту можно выполнить следующие операции (только для цифровой интеграции):

- Постоянная переадресация вызова на ваш почтовый ящик при поступлении вызова
- Переадресация собственного вызова на почтовый ящик вызываемого внутреннего абонента
- Прослушивание сообщений

**Постоянная переадресация вызовов на собственный почтовый ящик**

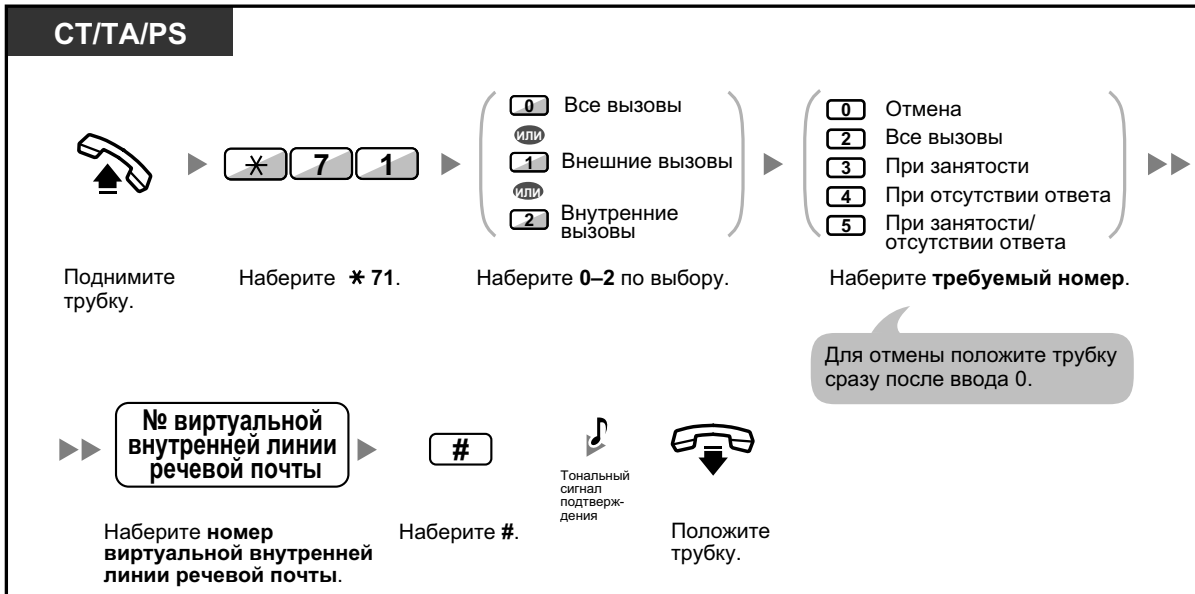

**Постоянная переадресация вызова на ваш почтовый ящик при поступлении вызова**

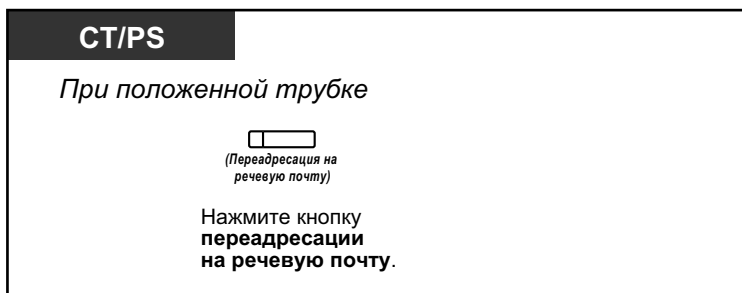

**Переадресация вызова на почтовый ящик**



## Переадресация собственного вызова на почтовый ящик вызываемого внутреннего абонента



## Прослушивание сообщений

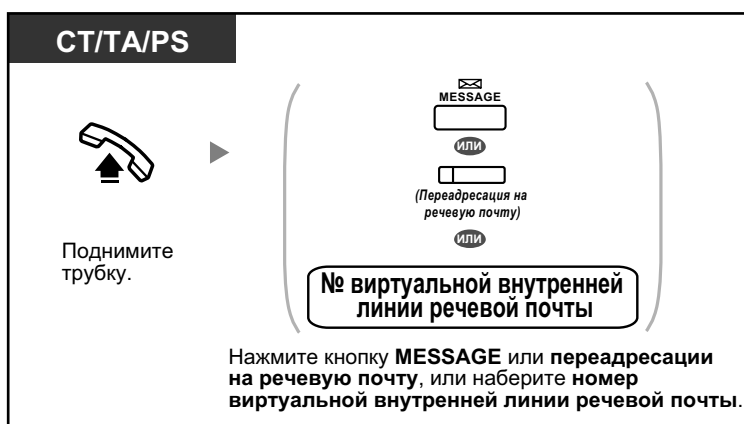

- \*Тональный сигнал индикации после поднятия трубки



- При использовании PS параллельно с СТ или ТА (в режиме параллельного беспроводного XDP-подключения) невозможно воспользоваться кнопкой Переадресация на речевую почту для постоянной переадресации вызова на ваш почтовый ящик при поступлении вызова.



- По умолчанию номер виртуальной внутренней линии речевой почты имеет значение 500.



### Настройка телефонного аппарата

- 3.1.3 Назначение кнопок  
Создайте или отредактируйте кнопку "Переадресация на речевую почту" или кнопку "Сообщение".

## ◆◆ Фильтрация вызовов (Фильтрация вызовов при их поступлении [LCS])

Абонент может прослушивать вызов, не отвечая на него, в то время как вызывающий абонент оставляет сообщение в почтовом ящике. При необходимости можно ответить на вызов во время его прослушивания. Существует два способа ответа на вызов (по умолчанию: режим громкой связи).



### Режим громкой связи:

Можно настроить автоматическое воспроизведение записываемого сообщения через громкоговоритель телефона.

### Защищенный режим:

В момент, когда вызывающий абонент оставляет сообщение, вызываемый абонент получает предупредительный тональный сигнал.

### Перед использованием этой функции

- Создайте кнопку фильтрации вызовов при их поступлении (LCS) (абонентское программирование).
- Выберите режим громкой связи или защищенный режим (абонентское программирование).
- Задайте персональный идентификационный номер (PIN) внутреннего абонента.
- Установите функцию "Фильтрация вызовов при их поступлении".

### Установка функции "Фильтрация вызовов при их поступлении"

**СТ/PS** *PIN: персональный идентификационный номер*

  
(Фильтрация вызовов при их поступлении)

Нажмите кнопку **фильтрации вызовов при их поступлении**.

**PIN внутреннего абонента**

Введите **PIN внутреннего абонента** (макс. 10 цифр).

Требуется только при наличии заданного PIN внутреннего абонента.

### Отмена функции "Фильтрация вызовов при их поступлении"

**СТ/PS**

  
(Фильтрация вызовов при их поступлении)

Нажмите горящую красным кнопку **фильтрации вызовов при их поступлении**.

## Диаграмма операций

Операции, отмеченные серым цветом, могут выполняться в режиме громкой связи.

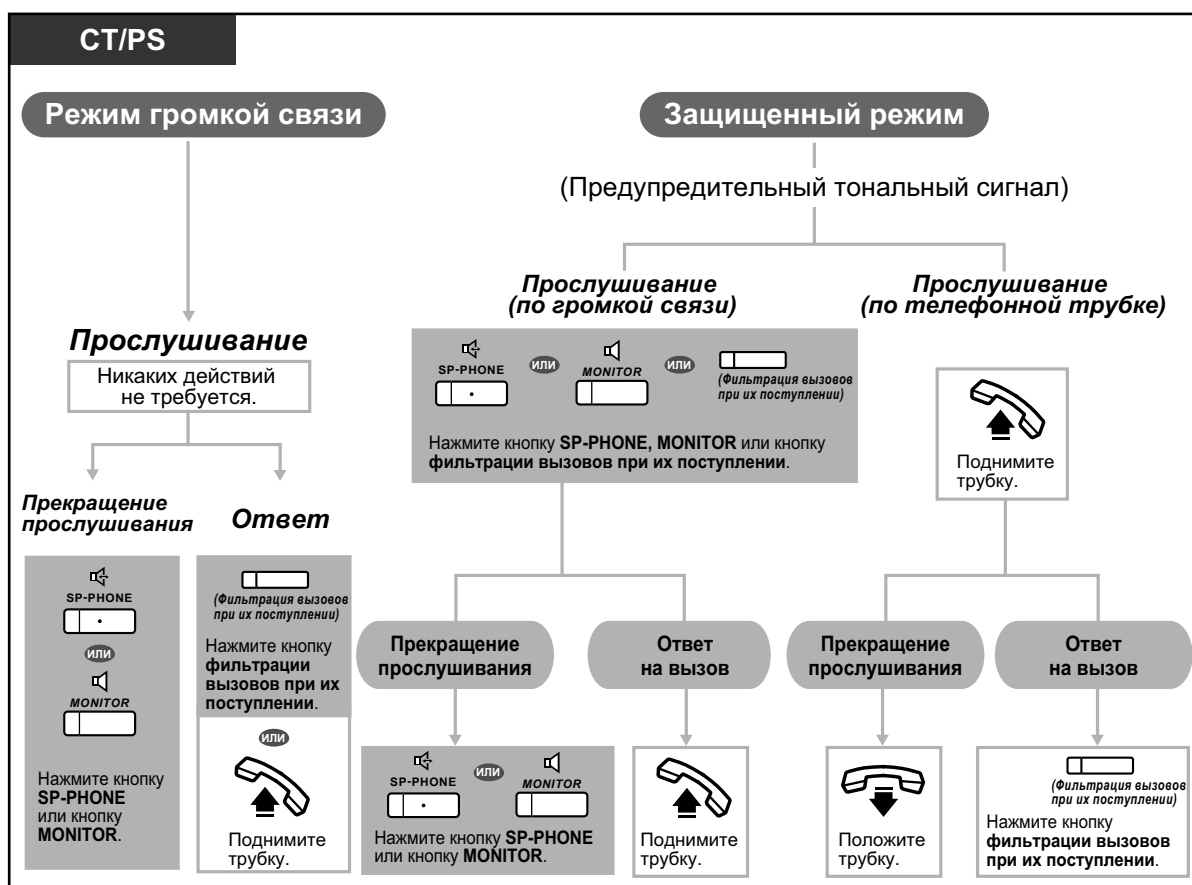

- Индикатор кнопки фильтрации вызовов при их поступлении (LCS) показывает текущее состояние функции, а именно:  
**Не горит:** функция фильтрации вызовов при их поступлении отключена.  
**Быстро мигает зеленым:** подается предупредительный тональный сигнал в защищенном режиме.  
**Медленно мигает зеленым:** прослушивание.  
**Горит красным:** функция фильтрации вызовов при их поступлении включена.
- С внутренней линии менеджера можно сбросить PIN внутреннего абонента.
- Эта функция доступна для аналогового телефонного аппарата, если он подключен параллельно системному телефону (только защищенный режим).  
 Для ответа на вызов во время прослушивания нажмите кнопку повторного вызова/рычаг.
- Для пользователей PS возможно только прослушивание через телефонную трубку в защищенном режиме.



### Настройка телефонного аппарата

- 3.1.2 Настройки в режиме программирования – **Установка режима фильтрации вызовов при их поступлении**  
Выберите режим, который будет применяться при записи сообщения вызывающим абонентом: автоматическое воспроизведение сообщения через громкоговоритель или получение соответствующего сигнала.
- 3.1.3 Назначение кнопок  
Создайте или отредактируйте кнопку "Фильтрация вызовов при их поступлении" (LCS).

## ◆◆ Запись разговора

Во время разговора абонент может записать разговор в почтовый ящик. Каждый раз при записи разговора можно выбирать требуемый ящик.



### Запись разговора в собственный почтовый ящик (Запись разговора)

**СТ/PS**

*Во время разговора*

  
(Запись разговора)

Для прекращения записи нажмите эту кнопку еще раз.

Нажмите кнопку записи разговора.

### Запись разговора в почтовый ящик другого абонента (Запись разговора на другую линию)

**СТ/PS**

*Во время разговора*

  
(Запись разговора на другую линию)

Нажмите кнопку записи разговора на другую линию.

Для прекращения записи нажмите эту кнопку еще раз.

  
(DSS)  
или  
**Другой внутренний №**

Нажмите кнопку DSS или наберите другой внутренний номер.

### Запись разговора в почтовый ящик другого абонента нажатием одной кнопки (Запись разговора на другую линию одним нажатием)

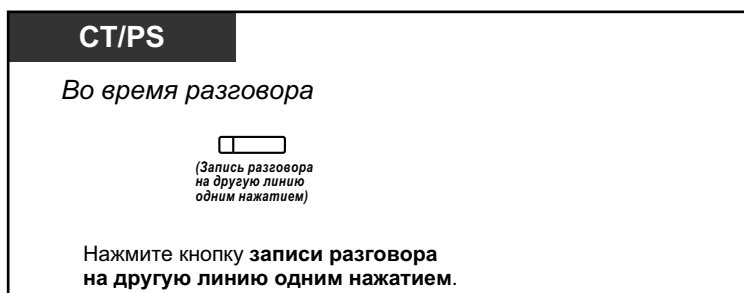

- Индикатор кнопки записи разговора, записи разговора на другую линию или записи разговора на другую линию нажатием одной кнопки показывает текущее состояние, а именно:  
**Не горит:** разговор не записывается.  
**Горит:** разговор записывается.



- **Примечание:**  
 В случае записи телефонного разговора следует известить собеседника о том, что разговор записывается.



#### Настройка телефонного аппарата

- 3.1.3 Назначение кнопок  
 Создайте или отредактируйте кнопку "Запись разговора", кнопку "Запись разговора на другую линию" и кнопку "Запись разговора на другую линию одним нажатием".

## 1.11 Административные функции

### 1.11.1 Использование телефонов в гостиницах (Функции для гостиниц)

В гостиницах телефонный аппарат внутреннего абонента, назначенного в качестве гостиничного оператора, можно использовать для просмотра и установки состояния регистрации/выписки/завершения уборки ("Готов" или "Не готов") для каждого внутреннего абонента-постояльца гостиничного номера. При нажатии гостиничным оператором программируемой кнопки, назначенной в качестве кнопки регистрации, выписки или завершения уборки, внутренняя линия будет переключена в режим контроля состояния номеров, а индикатор кнопки DSS будет показывать текущее состояние гостиничного номера для каждой внутренней линии. Это позволяет гостиничному оператору контролировать постояльцев и помещения с помощью телефонного аппарата. Кроме того, гостиничный оператор может настроить автоматический звонок в заданное время (будильник) для номеров постояльцев.



- ◆◆ Регистрация
- ◆◆ Выписка
- ◆◆ Установка звонка в заданное время для внутренней линии гостиничного номера (Звонок в заданное время (будильник), устанавливаемый оператором)
- ◆◆ Уборка завершена



- Для применения функций регистрации, выписки и завершения уборки гостиничный оператор должен использовать СТ с 6-строчным дисплеем.
- При нахождении в режиме контроля состояния номеров:
  - a. С аппарата внутренней линии гостиничного оператора можно осуществлять только регистрацию или выписку постояльцев, а также установку режима "Готов"/"Не готов". Все другие операции будут проигнорированы.
  - b. Индикатор каждой кнопки DSS показывает состояние гостиничного номера соответствующего внутреннего абонента, а именно:  
**Не горит:** "Выписка" и "Готов".  
**Мигает красным:** "Выписка" и "Не готов".  
**Горит красным:** "Регистрация".
  - c. Индикаторы других кнопок, возможно, не будут функционировать обычным образом.
  - d. Внутренняя линия гостиничного оператора считается занятой. Вызывающие абоненты, пытающиеся установить соединение с данной внутренней линией, прослушивают тональный сигнал "занято".

#### ◆◆ Регистрация

Гостиничный оператор может изменить состояние гостиничных номеров внутренних абонентов на "Регистрация" с помощью кнопки регистрации, назначенной на его телефонном аппарате.



## Регистрация

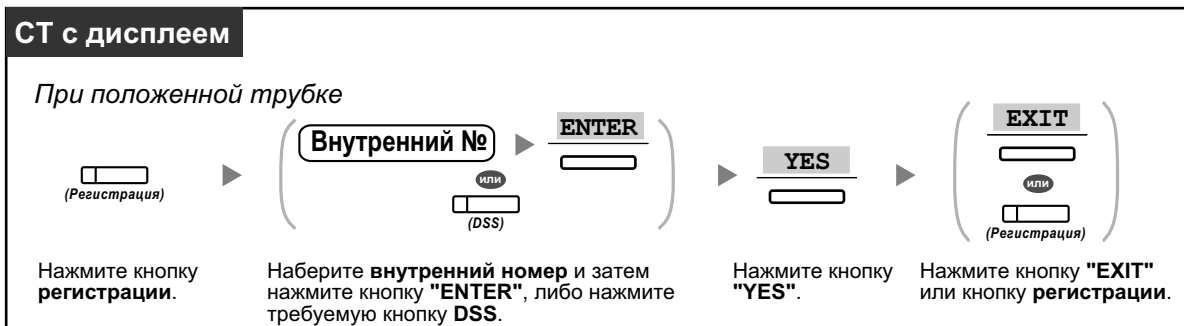

- После регистрации функция блокирования внутренней линии оператором деактивируется, и постоялец может выполнять исходящие вызовы с использованием внутренней линии гостиничного номера. (См. раздел "2.1.1 Управление внутренними линиями".)
  - После регистрации все биллинговые данные, относящиеся к предыдущему постояльцу, будут автоматически удалены.
  - При изменении состояния гостиничного номера автоматически регистрируется подробная информация о состоянии номера. Для этого требуется системное программирование.
- <Пример>

Date	Time	Ext	CO	Dial Number
02/02/00	03:07PM	1234		Check in

## ◆◆ Выписка

Гостиничный оператор может изменить состояние гостиничных номеров внутренних абонентов на "Выписка" с помощью кнопки выписки, назначенной на его телефонном аппарате.

В зависимости от настройки УАТС, гостиничный оператор может выполнить следующее:

- записать/изменить оплату за пользование минибаром/другими услугами;
- распечатать счет, содержащий информацию о затратах на переговоры.

**Выписка из номера с печатью/без печати счета**

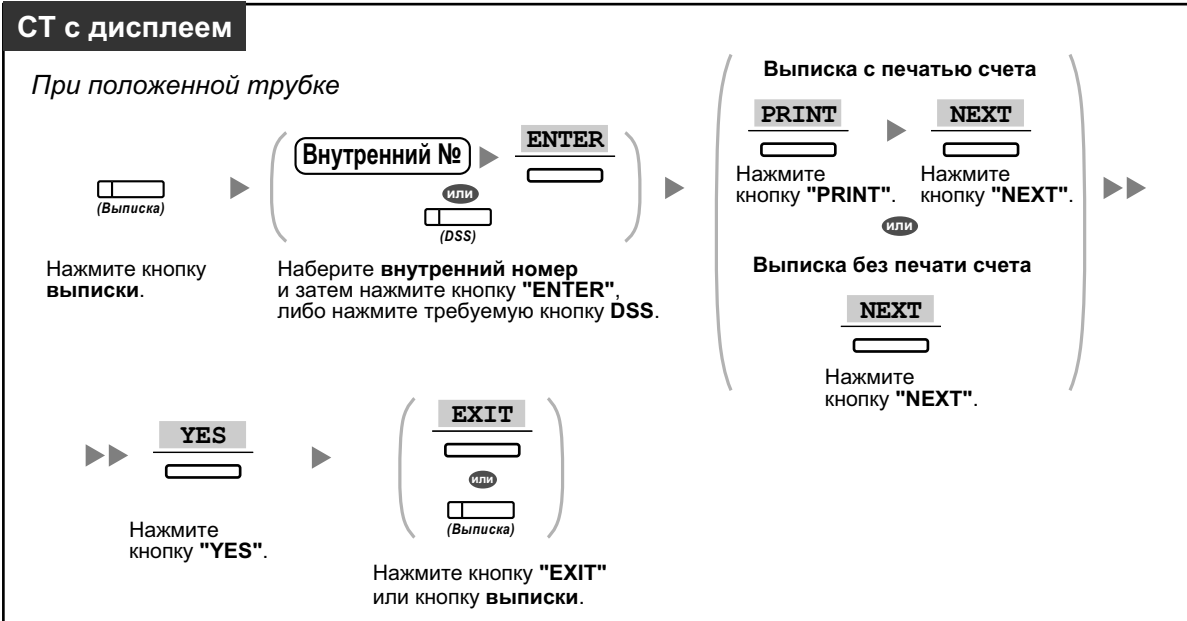

**Запись/изменение оплаты за номер и выписка из номера с печатью/без печати счета**

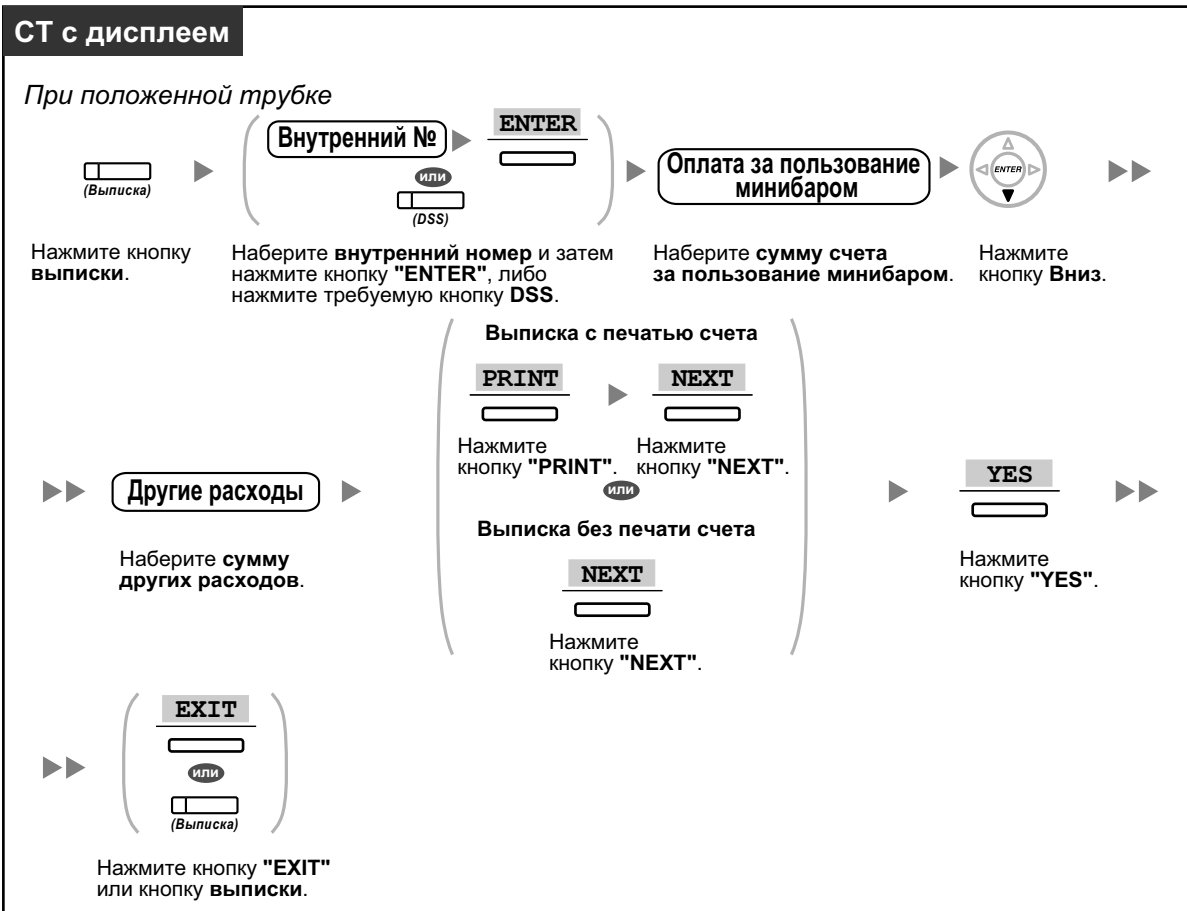



- После выписки активизируется функция блокирования внутренней линии оператором, и выполнение внешних вызовов с использованием внутренней линии гостиничного номера запрещается. (См. раздел "2.1.1 Управление внутренними линиями".)
- После выписки автоматически сбрасываются настройки звонка в заданное время (будильника) и данные журнала вызовов для внутренней линии гостиничного номера. Кроме того, настройки функций внутренней линии номера будут возвращены к значениям по умолчанию. Список сбрасываемых функций приведен в разделе "1.8.13 Сброс функциональных настроек внутренней линии (Сброс установок внутренней линии)".
- При изменении состояния гостиничного номера автоматически регистрируется подробная информация о состоянии номера. Для этого требуется системное программирование.

<Пример>

Date	Time	Ext	CO	Dial Number
02/03/00	08:08AM	1234		Check out

- Для печати счета к УАТС должен быть подключен принтер. Во время пользования внутренней линией номера распечатать счет невозможно.

<Пример>

```

*****
*                Hotel                *
*****
Check in   : 01.JAN.00 06:31PM
Check out  : 03.JAN.00 07:03AM
Room       : 202 : Mr. Smith

01/01/00 06:52PM 202 01 Call amount:0012 01:24'30 00084.50 001
02/01/00 06:07PM 202 01 123456789          00:10'12 00010.20 1234567890
02/01/00 07:30PM 202 01 012345678901234    00:06'36 00006.60 12345
02/01/00 08:45PM 202 01 0011234567890123   00:03'00 00003.00 12345

Telephone          104.30 (Tax 10.000% = 9.48)
Minibar            4.00 (Tax 10.000% = 0.36)
Others              0.00 (Tax 15.000% = 0.00)
-----
Total              FR 108.30 (Tax Total = 9.84)

Sheet : 002

===== Hotel NCPPBX =====
Tel: +41 3 12 34 56 78 Fax: +41 3 12 34 56 78
E-Mail: 12345678@hotelncppbx.ch
    
```

- В УАТС может сохраняться ограниченный объем информации по гостиничным номерам. При заполнении памяти автоматически распечатывается информация по гостиничному номеру, из которого было выполнено наибольшее количество вызовов. В этом случае распечатка аналогична вышеприведенному примеру, за исключением категоризированной информации о затратах на переговоры и общей суммы. После этого в УАТС можно сохранить новые данные гостиничным номеров. "Call amount:0012" в вышеприведенном примере указывает, что к настоящему моменту уже была автоматически распечатана информация о 12 телефонных вызовах.



### Настройка телефонного аппарата

- 3.1.3 Назначение кнопок  
Создайте или отредактируйте кнопку "Регистрация" или кнопку "Выписка".

## ◆◆ Установка звонка в заданное время для внутренней линии гостиничного номера (Звонок в заданное время (будильник), устанавливаемый оператором)

Гостиничный оператор может осуществлять дистанционную установку или отмену звонка в заданное время для внутренней линии гостиничного номера. Такая возможность позволяет постояльцам пользоваться опцией звонка в заданное время без необходимости самостоятельного программирования телефонного аппарата. Кроме того, гостиничный оператор может проверить текущую настройку звонка в заданное время для внутренней линии гостиничного номера.

### Установка

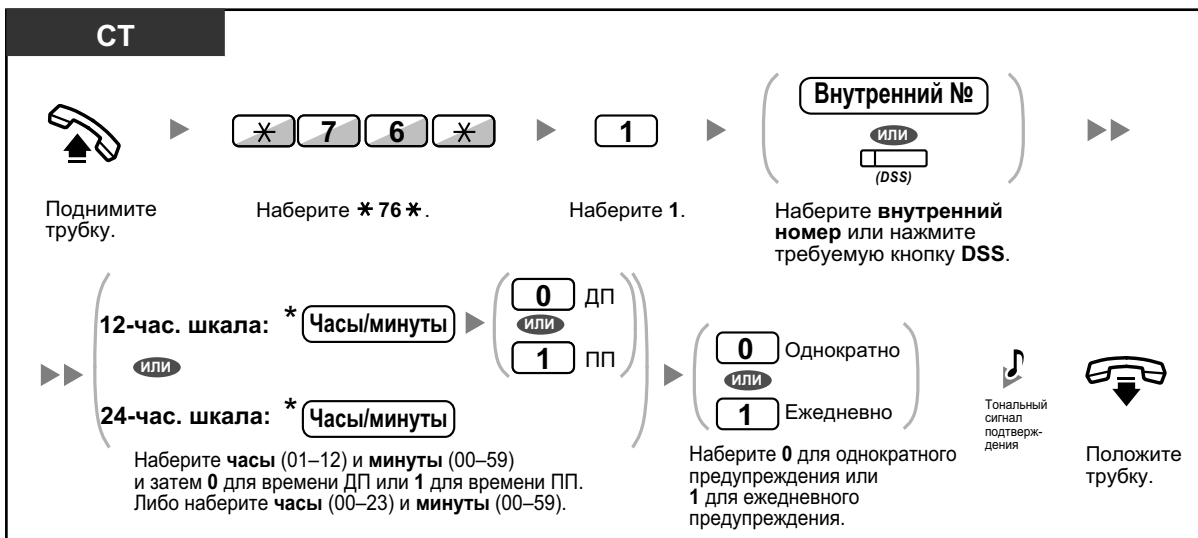

- \* Время необходимо указывать в том формате, который назначен в УАТС (12-часовой или 24-часовой формат).

### Отмена



## Просмотр

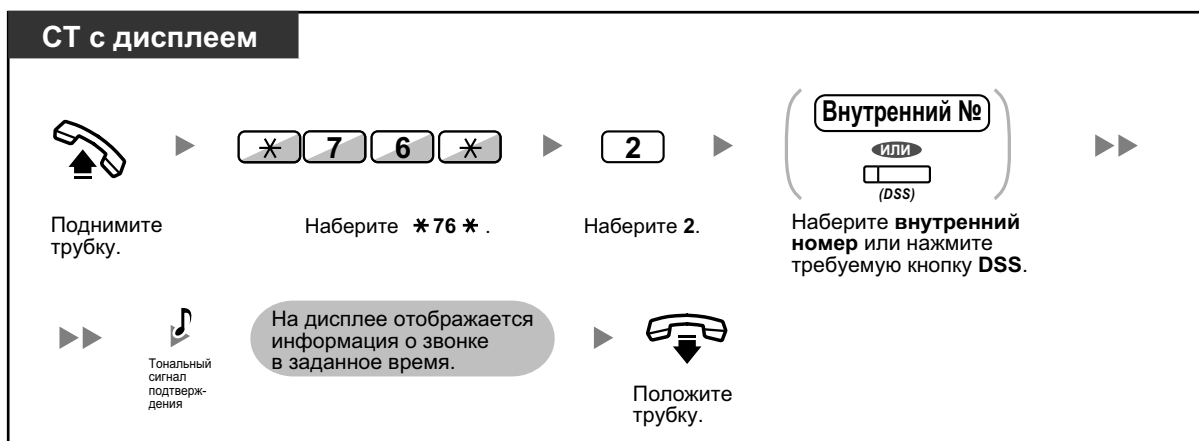

- Звонок в заданное время также можно установить с аппарата внутреннего абонента в гостиничном номере. (Для получения дополнительной информации по установке звонка в заданное время см. раздел "1.8.1 Установка предупредительного сигнала (Звонок в заданное время)".) Будет использоваться последняя установка, независимо от того, с какой линии она была выполнена.
- При срабатывании звонка в заданное время и при ответе/отсутствии ответа на него автоматически регистрируется подробная информация о звонке в заданное время. Для этого требуется системное программирование.  
<Пример>

Date	Time	Ext	CO	Dial Number
02/02/00	02:45PM	1234		Timed Reminder/Start
02/02/00	02:46PM	1234		Timed Reminder/No Answer
02/02/00	02:47PM	1234		Timed Reminder/Answer



- Пользователи СТ без дисплеев могут проверить, установлен ли звонок в заданное время, только путем выполнения описанных выше шагов. Если звонок установлен, будет выдан тональный сигнал подтверждения.

## ◆◆ Уборка завершена

Гостиничный оператор может изменить состояние гостиничного номера, занимаемого внутренним абонентом, в соответствии с тем, завершена ли уборка этого номера, при помощи кнопки "Уборка завершена", назначенной на его аппарате внутреннего абонента. Таким образом гостиничный оператор может определить, что номер чист и готов к приему следующего постояльца.

### Изменение состояния уборки номера



#### Настройка телефонного аппарата

- 3.1.3 Назначение кнопок  
Создайте или отредактируйте кнопку "Уборка завершена".



## 1.12 Обмен настройками между внутренними абонентами

### 1.12.1 Мобильный внутренний абонент

Настройки, установленные на аппарате другого внутреннего абонента, можно заменить собственными настройками. Это позволяет использовать собственные настройки, включая собственный внутренний номер, на аппаратах других внутренних абонентов. На новом аппарате внутреннего абонента будут доступны такие настройки, как внутренний номер и память для набора номера одним нажатием. Вместе с настройками внутреннего абонента также могут заменяться настройки консоли прямого доступа. Функция "Мобильный внутренний абонент" удобна, например, в случае перемещения абонентов на новое рабочее место в офисе.

Эта функция также имеет название "Мобильный терминал"

#### Обмен настройками с другим внутренним абонентом



- Для использования этой функции требуется персональный идентификационный номер (PIN) внутреннего абонента. См. подраздел "◆◆ Назначение PIN внутреннего абонента (персональный идентификационный номер [PIN] внутреннего абонента)" в разделе "3.1.1 Настройка телефонного аппарата (Абонентское программирование)".
- Для предыдущей внутренней линии абонента будут использоваться старые настройки новой внутренней линии.
- Обмен настройками внутренних абонентов может осуществляться между ТА и ТА, СТ и СТ, либо ТА и СТ.
- При использовании телефона KX-NT400/моделей серии KX-NT300 (за исключением KX-NT321)/KX-DT343/KX-DT346 с беспроводной гарнитурой Bluetooth в случае обмена настройками с другим пользователем телефона KX-NT400/моделей серии KX-NT300 (за исключением KX-NT321)/KX-DT343/KX-DT346 использовать беспроводную гарнитуру Bluetooth на аппарате другого внутреннего абонента будет невозможно. Беспроводные гарнитуры Bluetooth регистрируются непосредственно на аппаратах внутренних абонентов. Поэтому беспроводную гарнитуру Bluetooth потребуется зарегистрировать на каждом требуемом аппарате внутреннего абонента. Для получения более подробной информации о регистрации см. подраздел "Регистрация Bluetooth" в разделе "3.1.2 Настройки в режиме программирования".



## 1.12.2 Мобильный внутренний абонент с расширенными возможностями

В дополнение к обмену настройками между внутренними абонентами (Мобильный внутренний абонент), можно изменить состояние собственной внутренней линии на "В обслуживании" или "Вне обслуживания" (Мобильный внутренний абонент с расширенными возможностями).

**Состояние "В обслуживании"**: внутренняя линия используется (нормальное состояние).

**Состояние "Вне обслуживания"**: для внутренней линии активизировано блокирование внутренней линии (→ 1.6.4 Предотвращение случаев использования телефона другими лицами (Блокирование внутренней линии)) и режим "Не беспокоить" (DND) (→ 1.8.2 Отказ от ответа на входящие вызовы (Режим "Не беспокоить" [DND])), и внутренний абонент не может выполнять несанкционированные внешние вызовы или принимать какие-либо вызовы.

Эта функция удобна в следующих случаях:

- один и тот же сотрудник использует одинаковые настройки внутреннего абонента в различных местоположениях, например, в другом филиале или дома;
- два или более сотрудников пользуются одним телефонным аппаратом по очереди.

### <Пример (а)> Использование настроек внутреннего абонента в другом местоположении

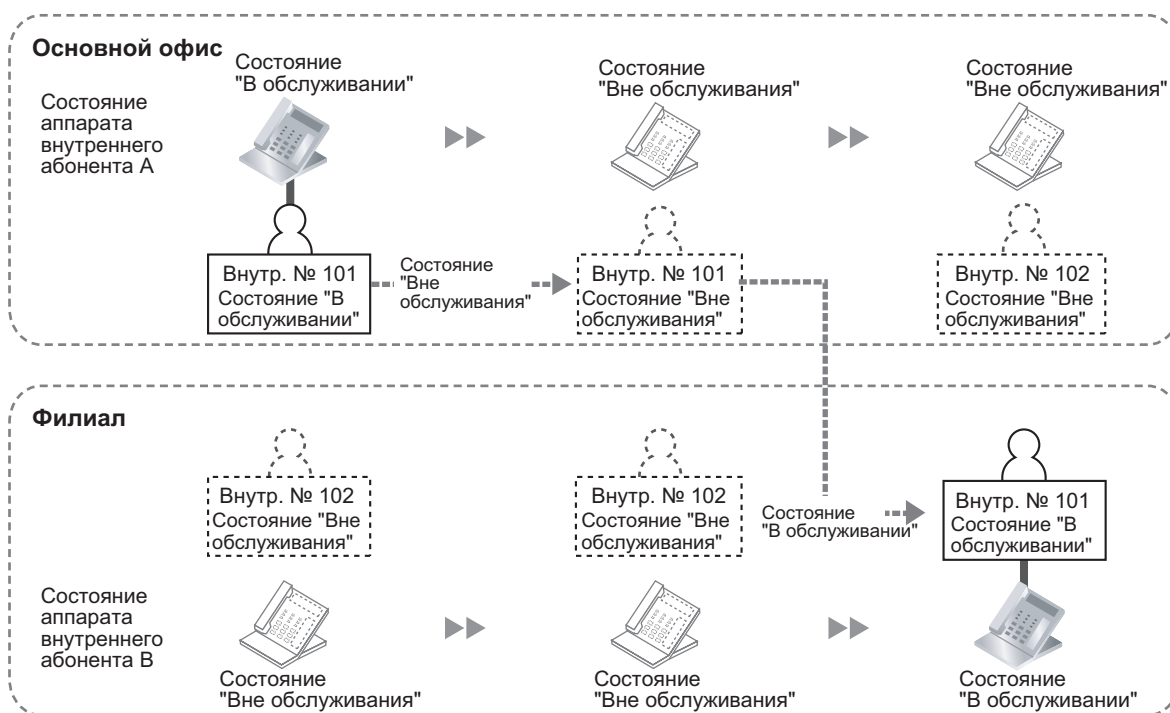

В этом примере внутренний абонент А устанавливает для своего аппарата внутреннего абонента в главном офисе состояние "Вне обслуживания". Затем он может перевести другой аппарат внутреннего абонента в филиале в состояние "В обслуживании", в результате чего на нем будут доступны требуемые настройки внутреннего абонента.

**<Пример (b)> Совместное использование одного телефонного аппарата двумя пользователями**



В этом примере внутренние абоненты А и В работают посменно и по очереди пользуются одним и тем же телефонным аппаратом. По завершении работы пользователь А устанавливает для аппарата внутреннего абонента состояние "Вне обслуживания". Затем пользователь В может установить для аппарата внутреннего абонента состояние "В обслуживании", в результате чего на этом аппарате будут доступны его собственные настройки.

**Установка состояния "Вне обслуживания" на аппарате внутреннего абонента**



**Установка состояния "В обслуживании" на аппарате внутреннего абонента и активизация на нем собственных настроек**





- Для использования этой функции требуется персональный идентификационный номер (PIN) внутреннего абонента. См. подраздел "◆◆ Назначение PIN внутреннего абонента (персональный идентификационный номер [PIN] внутреннего абонента)" в разделе "3.1.1 Настройка телефонного аппарата (Абонентское программирование)".
- Обмен настройками внутренних абонентов может осуществляться между ТА и ТА, СТ и СТ, либо ТА и СТ.

## 1.13 Использование системного телефона с дисплеем

### 1.13.1 Использование журнала вызовов

Эта функция доступна для системных телефонов с дисплеем или микросотовых терминалов.

- ♦♦ Выполнение вызовов с помощью журнала входящих вызовов
- ♦♦ Выполнение вызовов с помощью журнала исходящих вызовов

#### ♦♦ Выполнение вызовов с помощью журнала входящих вызовов

При получении внешнего вызова или вызова от внешнего датчика информация о вызове автоматически записывается в журнал входящих вызовов. На аппарате внутреннего абонента может быть сохранено предварительно запрограммированное количество вызовов.

Если журнал вызовов переполнен, при поступлении очередного вызова информация о самом старом вызове удаляется.

Количество сохраняемых записей можно изменить.

Если индикатор кнопки журнала вызовов горит, это означает, что имеется вызов, на который абонент не ответил.

Регистрируется следующая информация:

- имя вызывающего абонента;
- дата/время получения вызова;
- получен ли ответ на вызов, была ли просмотрена информация о вызове;
- номер телефона вызывающего абонента.

#### Просмотр информации журнала с помощью кнопки журнала вызовов

**СТ с дисплеем**

*При положенной трубке*

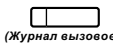

(Журнал вызовов)

Нажимайте кнопку **журнала вызовов** до тех пор, пока не появится запись **требуемого абонента**.

#### Просмотр информации журнала с помощью кнопки навигации

**KX-NT300/KX-DT300/KX-T7600**

*При положенной трубке*



Дважды нажмите кнопку **Влево**.

Нажимайте кнопки **Вверх** или **Вниз** до тех пор, пока не появится запись **требуемого абонента**.

## Удаление информации из журнала

**СТ с дисплеем**

*При подтверждении информации журнала*



Нажимайте кнопку **журнала вызовов** или кнопки **Вверх** или **Вниз** до тех пор, пока не появится запись **требуемого абонента**.

Нажмите кнопку **TRANSFER**.

## Выполнение вызова

**СТ с дисплеем**

*При просмотре журнала*



Нажимайте кнопку **журнала вызовов** или кнопки **Вверх** или **Вниз** до тех пор, пока не появится запись **требуемого абонента**.

Поднимите трубку.

## Сохранение информации о вызывающем абоненте для набора номера из справочника абонента

**СТ с дисплеем**

*При подтверждении информации журнала*



Нажимайте кнопку **журнала вызовов** или кнопки **Вверх** или **Вниз** до тех пор, пока не появится запись **требуемого абонента**.

Нажмите кнопку **STORE**.



- Индикатор кнопки журнала вызовов показывает текущее состояние, а именно:  
**Не горит:** входящие вызовы отсутствуют или абонент уже просмотрел журнал вызовов.  
**Горит красным:** в журнале содержатся вызовы, которые необходимо просмотреть.
- Если на предназначенный для одного внутреннего абонента вызов ответил другой внутренний абонент, информация о вызывающем абоненте записывается на аппаратах обоих абонентов.
- Абонент может заблокировать отображение журнала вызовов с помощью персонального идентификационного номера (PIN) внутреннего абонента и таким образом запретить просмотр содержащейся в этом журнале информации (Блокирование вывода информации на дисплей). См. раздел "3.1.2 Настройки в режиме программирования".
- Также можно создать кнопку журнала вызовов для группы распределения входящих вызовов.
- Если при работе с журналом вызовов абоненту поступает новый вызов, вместо журнала вызовов на дисплее появляется информация о вызывающем абоненте.



### Настройка телефонного аппарата

- 3.1.3 Назначение кнопок  
 Создайте или отредактируйте кнопку "Журнал вызова" или кнопку "Журнал вызовов для группы распределения входящих вызовов".

## Выполнение вызовов с помощью журнала исходящих вызовов

С помощью журнала исходящих вызовов можно выполнять повторный набор номера.

### Выполнение вызова

**KX-NT300/KX-DT300/KX-T7600**

*При положенной трубке*



Нажмите кнопку **Влево**.



Нажимайте кнопки **Вверх** или **Вниз** до тех пор, пока не появится **требуемый номер**.



Поднимите трубку.

### Выполнение вызова с помощью кнопки REDIAL

**СТ с дисплеем**

*При положенной трубке*



Нажмите кнопку **REDIAL** для отображения журнала исходящих вызовов.\*



Нажимайте кнопку **REDIAL** до тех пор, пока не появится **требуемый номер**.



Поднимите трубку.



- \* В данном случае требуется системное программирование.
- Эта функция доступна только для цифровых системных телефонов с дисплеем.

## Сохранение информации о вызывающем абоненте для набора номера из справочника абонента

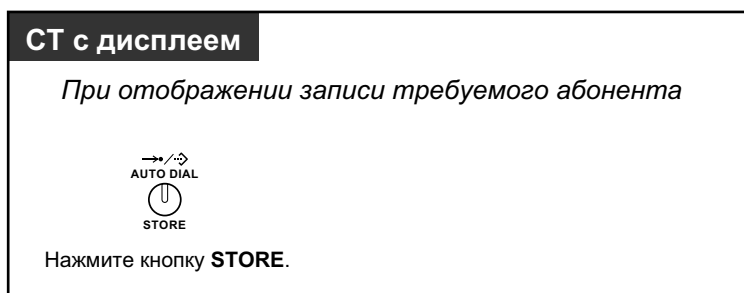

- Абонент может заблокировать отображение журнала вызовов с помощью персонального идентификационного номера (PIN) внутреннего абонента и таким образом запретить просмотр содержащейся в этом журнале информации (Блокирование вывода информации на дисплей). См. раздел "3.1.2 Настройки в режиме программирования".
- Если при работе с журналом вызовов абоненту поступает новый вызов, вместо журнала вызовов на дисплее появляется информация о вызывающем абоненте.

## 1.13.2 Использование телефонных справочников

Можно выполнить вызов абонента с помощью справочника (*справочника абонента, справочника системы и справочника внутренних абонентов*).

На аппарате внутреннего абонента могут быть сохранены, отредактированы или удалены только справочники абонента.

Если при работе со справочником абоненту поступает новый вызов, вместо справочника на дисплее появляется информация о вызывающем абоненте.

- ◆◆ Выполнение вызова с помощью телефонного справочника
- ◆◆ Сохранение имен и номеров
- ◆◆ Ввод символов

### ◆◆ Выполнение вызова с помощью телефонного справочника

#### Выбор абонента и выполнение вызова

**KX-NT300/KX-DT300/KX-T7600**

*При положенной трубке*



Нажимайте кнопку **Вправо** до тех пор, пока не появится **требуемый справочник\***.



Нажимайте кнопки **Вверх** или **Вниз** до тех пор, пока не появится запись **требуемого абонента**.



Поднимите трубку.



- \* Порядок вывода информации на дисплей:  
Одно нажатие: справочник абонента.  
Два нажатия: справочник системы.  
Три нажатия: справочник внутренних абонентов.
- Для отмены или выхода нажмите кнопку CANCEL или FLASH/RECALL.
- Абонент может заблокировать отображение справочника абонента с помощью персонального идентификационного номера (PIN) внутреннего абонента и таким образом запретить доступ к этому справочнику (Блокирование вывода информации на дисплей). См. раздел "3.1.2 Настройки в режиме программирования".



- Каждая запись в справочнике, как правило, должна включать имя и телефонный номер. Если имя в справочнике не задано, запись не может быть выведена на дисплей.
- Справочник системы отображается при нажатии кнопки AUTO DIAL/STORE при положенной трубке.



## ◆◆ Сохранение имен и номеров

### Сохранение записи в справочнике абонента

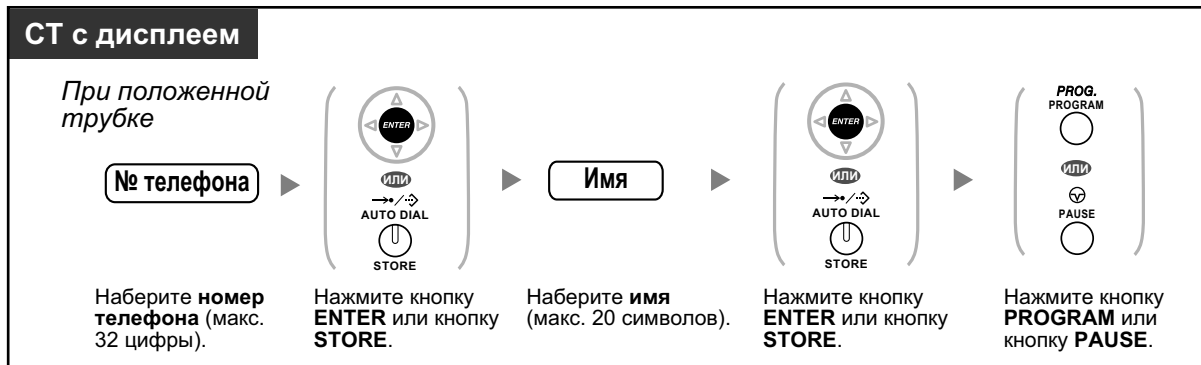

- Номер телефона и имя, выводимые на дисплее, сохраняются в первой свободной ячейке памяти справочника абонента.
- Об использовании PS см. "Инструкции по эксплуатации" для PS.



- Дополнительную информацию см. в подразделе "Сохранение имен и номеров в справочнике абонента" в разделе "3.1.2 Настройки в режиме программирования".

## ◆◆ Ввод символов

Возможен ввод следующих символов. В следующих таблицах приведены символы, соответствующие каждой кнопке. Возможно программирование таблиц 1 и 2.

**Таблица 1 (Стандартный дисплей)**

Кнопки \ Кол-во нажатий	1	2	3	4	5	6	7	8	9
1	!	?	"	1					
2	A	B	C	a	b	c	2		
3	D	E	F	d	e	f	3		
4	G	H	I	g	h	i	4		
5	J	K	L	j	k	l	5		
6	M	N	O	m	n	o	6		
7	P	Q	R	S	p	q	r	s	7
8	T	U	V	t	u	v	8		
9	W	X	Y	Z	w	x	y	z	9
0	(Пробел)	.	,	'	:	;	0		
*	/	+	-	=	<	>	*		
#	\$	%	&	@	(	)	€	£	#

Таблица 1 (Стандартный дисплей для модели RU)

Кнопки \ Кол-во нажатий	1	2	3	4	5	6	7	8	9
1	!	?	"	1					
2	A	B	C	a	b	c	2		
3	D	E	F	d	e	f	3		
4	G	H	I	g	h	i	4		
5	J	K	L	j	k	l	5		
6	M	N	O	m	n	o	6		
7	P	Q	R	S	p	q	r	s	7
8	T	U	V	t	u	v	8		
9	W	X	Y	Z	w	x	y	z	9
0	(Пробел)	.	,	'	:	;	0		
*	/	+	-	=	<	>	*		
#	\$	%	&	@	(	)	■	■	#

Таблица 2 (Дополнительно)

Кнопки \ Кол-во нажатий	1	2	3	4	5	6	7	8	9	10	11	12	13	14	15
1	!	?	"	ä	ö	ü	1								
2	A	B	C	a	b	c	À	Á	Â	Ã	Ä	Å	Æ	Ç	2
3	D	E	F	d	e	f	Ð	È	É	Ê	Ë	3			
4	G	H	I	g	h	i	Ì	Í	Î	Ï	4				
5	J	K	L	j	k	l	5								
6	M	N	O	m	n	o	Ñ	Ò	Ó	Ô	Õ	Ö	Ø	Œ	6
7	P	Q	R	S	p	q	r	s	Š	ß	7				
8	T	U	V	t	u	v	Û	Ú	Û	Ü	8				
9	W	X	Y	Z	w	x	y	z	Ý	Ž	9				
0	(Пробел)	.	,	'	:	;	0								
*	/	+	-	=	<	>	*								
#	\$	%	&	@	(	)	€	£	#						

Таблица 2 (Дополнительно для модели SE)

Кнопки \ Кол-во нажатий	1	2	3	4	5	6	7	8	9	10	11	12	13	14	15
1	!	?	"	ä	ö	ü	1								
2	А	В	С	а	б	с	Á	Â	Ă	Ä	Å	Ć	Ç	Č	2
3	D	E	F	d	e	f	Ď	Đ	É	Ě	Ë	ě	3		
4	G	H	I	g	h	i	Í	Î	4						
5	J	K	L	j	k	l	Ĺ	Í	5						
6	M	N	O	m	n	o	Ń	Ň	Ó	Ô	Õ	Ö	6		
7	P	Q	R	S	p	q	r	s	Ř	Ř	Š	Ś	Ş	ß	7
8	T	U	V	t	u	v	Ť	Ț	ű	Ú	Ů	Ü	8		
9	W	X	Y	Z	w	x	y	z	Ž	Ž	Ž	Ý	9		
0	(Пробел)	.	,	'	:	;	0								
*	/	+	-	=	<	>	*								
#	§	%	&	@	(	)	€	£	#						

Таблица 2 (Дополнительно для модели GR)

Кнопки \ Кол-во нажатий	1	2	3	4	5	6	7	8	9
1	!	?	"	1					
2	А	В	Г	2					
3	Δ	Е	Z	3					
4	Н	Θ	Ι	4					
5	К	Λ	Μ	5					
6	Ν	Ξ	Ο	6					
7	Π	Ρ	Σ	7					
8	Τ	Υ	Φ	8					
9	Χ	Ψ	Ω	9					
0	(Пробел)	.	,	'	:	;	0		
*	/	+	-	=	<	>	*		
#	\$	%	&	@	(	)	€	£	#

Таблица 2 (Дополнительно для модели RU)

Кнопки \ Кол-во нажатий	1	2	3	4	5	6	7	8	9	10	11
1	А	Б	В	!	?	"	1				
2	Г	Д	Е	Ё	2						
3	Ж	З	И	Й	3						
4	К	Л	М	4							
5	Н	О	П	5							
6	Р	С	Т	6							
7	У	Ф	Х	7							
8	Ц	Ч	Ш	8							
9	Щ	Ъ	Ы	Ь	9						
0	Э	Ю	Я	(Пробел)	.	,	'	:	;	0	
*	/	+	-	=	<	>	Г	€	І	Ї	*
#	§	%	&	@	(	)	€	І	Ў	#	

## 1.13.3 Получение доступа к системным функциям (Доступ к системным функциям)

Получить доступ к требуемой функции можно посредством меню "Feature Access/Доступ к функциям".

### Доступ к меню "Feature Access/Доступ к функциям" и выбор функции



Функции	См. раздел
Отмена постановки в очередь на занятую линию	1.2.4 Если набранная линия занята или абонент не отвечает
Перехват вызова в группе	1.3.3 Ответ на вызов, поступающий на другой телефонный аппарат (Перехват вызова)
Направленный перехват вызова	1.3.3 Ответ на вызов, поступающий на другой телефонный аппарат (Перехват вызова)
Оповещение по громкой связи	1.7.1 Оповещение по громкой связи
Вызов от домофона	1.10.1 При подключенном домофоне/электромеханическом дверном замке
Открытие двери	1.10.1 При подключенном домофоне/электромеханическом дверном замке
Внешнее устройство (реле)	1.10.2 При подключенном внешнем устройстве (реле)
Внешняя фоновая музыка	2.1.4 Включение внешней фоновой музыки (BGM)



- Эта функция недоступна для КХ-NT321 и КХ-DT321.



## 1.14 Использование системного IP-телефона

### 1.14.1 Автомаркировка (только КХ-NT366)

На IP-СТ КХ-NT366 имеется 12 кнопок с назначаемой функцией; рядом с каждой кнопкой предусмотрен дисплей, на котором отображаются назначенные кнопке функция, телефонный номер или внутренний номер. Путем нажатия кнопки NEXT PAGE на дисплей могут последовательно выводиться 3 другие набора (страницы) установок для 12 кнопок с назначаемой функцией. В каждом наборе всем кнопкам могут быть назначены различные функции, телефонные номера или внутренние номера. Это означает, что внутреннему абоненту доступны 48 кнопок с назначаемой функцией.

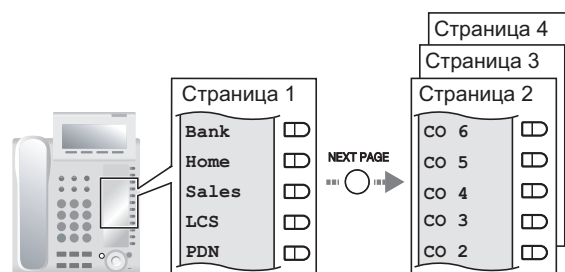

#### Переключение дисплея

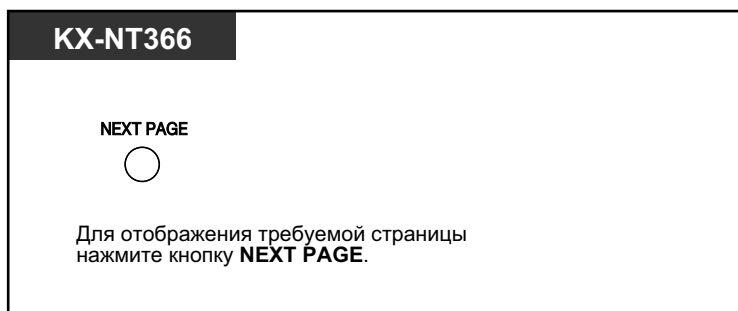

- При ответе на входящий вызов или при занятии внешней линии на дисплей автоматически выводится страница, содержащая кнопку с горящим зеленым индикатором.
- После настройки каждой кнопки можно задать текст, отображаемый для этой кнопки. Для получения более подробной информации о назначении кнопок см. раздел "3.1.3 Назначение кнопок".

# 1.15 Использование КХ-HGT100 в качестве внутреннего SIP-абонента

## 1.15.1 Список операций

Для получения доступа к функциям УАТС требуются соответствующие коды доступа (внутренние номера или номера функций). Пользователи КХ-HGT100 (версия микропрограммного обеспечения 2.00 или более поздняя) могут использовать следующие функции:

### Замечание

- Для выполнения операции после нажатия всех соответствующих кнопок нажмите кнопку ОК.
- В случае неправильной работы номеров функций на КХ-HGT100 убедитесь, что версии микропрограммного обеспечения КХ-HGT100 и программного файла MPR УАТС являются последними. Для получения более подробной информации обратитесь к дилеру.

Функции	См. раздел
Внутренний вызов	1.2.1 Варианты вызовов ◆◆ Вызов внутреннего абонента
Вызов оператора	1.2.1 Варианты вызовов Выполнение вызова оператора (Вызов оператора)
Автоматический доступ к линии	1.2.1 Варианты вызовов Автоматический выбор свободной внешней линии (Автоматический доступ к линии)
Доступ к группе внешних линий	1.2.1 Варианты вызовов Автоматический выбор свободной внешней линии из определенной группы внешних линий (Доступ к группе внешних линий)
Доступ к соединительной линии	1.2.1 Варианты вызовов ◆◆ Выполнение вызова с использованием частной сети (Доступ к соединительной линии)
Повторный набор номера	1.2.3 Повторный набор номера ◆◆ Повторный набор последнего набранного номера (Повторный набор номера)
Набор номера из справочника системы/абонента	1.2.2 Упрощенный набор номера – ◆◆ Использование номеров, сохраненных в УАТС (Набор номера из справочника системы) – ◆◆ Использование номеров, сохраненных в памяти аппарата (Набор номера из справочника абонента)
Набор номера из справочника абонента – программирование	1.2.2 Упрощенный набор номера ◆◆ Использование номеров, сохраненных в памяти аппарата (Набор номера из справочника абонента)
Вызов от домофона	1.10.1 При подключенном домофоне/электромеханическом дверном замке

Функции	См. раздел
Включение/выключение внешней фоновой музыки	2.1.4 Включение внешней фоновой музыки (BGM)
Доступ к одиночной (S-CO) линии	1.2.1 Варианты вызовов Выбор заданной внешней линии
Ввод номера счета	1.2.1 Варианты вызовов ◆◆ Использование номера счета (Ввод номера счета)
Запрет вывода телефонного номера в случае внешних вызовов.	1.15.3 Вывод своего телефонного номера на дисплей аппарата вызываемого абонента
Вывод телефонного номера на экран в случае внешних вызовов.	1.15.3 Вывод своего телефонного номера на дисплей аппарата вызываемого абонента
Запрет идентификации входящих вызовов	1.8.5 Запрет вывода своего телефонного номера на дисплей аппарата вызываемого абонента (Запрет идентификации входящих вызовов [COLR])
Запрет идентификации исходящих вызовов (CLIR)	1.8.6 Запрет вывода своего номера на дисплей аппарата вызываемого абонента (Запрет идентификации исходящих вызовов [CLIR])
Идентификация исходящих/входящих вызовов (CLIP/COLP)	1.8.4 Вывод своего телефонного номера на дисплей аппарата вызываемого или вызывающего абонента (Идентификация исходящих/входящих вызовов [CLIP/COLP])
Постоянная переадресация вызовов (FWD)/режим "Не беспокоить" (DND) – внутренние/внешние вызовы	1.6.1 Постоянная переадресация вызовов ◆◆ Настройка постоянной переадресации вызовов/режима "Не беспокоить" с использованием кнопки FWD/DND с постоянной функцией
Постоянная переадресация вызовов/DND для группы	1.6.1 Постоянная переадресация вызовов Установка состояния постоянной переадресации вызовов и внешних адресатов, аппараты которых будут одновременно выдавать вызывные сигналы в случае поступления внешних вызовов в группу распределения входящих вызовов
Запрет перехвата вызова	1.3.3 Ответ на вызов, поступающий на другой телефонный аппарат (Перехват вызова) ◆◆ Запрет перехвата вызовов, поступающих на собственный телефонный аппарат (Запрет перехвата вызова)
Резюме – "Не готов"	1.9.1 Выход из группы распределения входящих вызовов (Регистрация/отключение, Резюме) Переход в режим/выход из режима "Не готов"
Регистрация/Отключение	1.9.1 Выход из группы распределения входящих вызовов (Регистрация/отключение, Резюме) Регистрация/отключение
Сообщение об отсутствии	1.6.3 Вывод сообщения на дисплее аппарата вызываемого абонента (Сообщение об отсутствии)
Блокирование внутренней линии	1.6.4 Предотвращение случаев использования телефона другими лицами (Блокирование внутренней линии)
Переключение временного режима	2.1.2 Управление временным режимом

### 1.15.1 Список операций

Функции	См. раздел
Блокирование внутренней линии оператором	2.1.1 Управление внутренними линиями ◆◆ Изменение настроек других внутренних линий
Сброс установок внутренней линии	1.8.13 Сброс функциональных настроек внутренней линии (Сброс установок внутренней линии)
Персональный идентификационный номер (PIN) внутреннего абонента	3.1.1 Настройка телефонного аппарата (Абонентское программирование) ◆◆ Назначение PIN внутреннего абонента (персональный идентификационный номер [PIN] внутреннего абонента)
Встроенная система речевой почты	1.6.2 Использование речевых сообщений (Встроенная система речевой почты [SVM])
Конференц-связь <sup>*1</sup>	1.4.5 Многосторонний разговор
Ожидающее сообщение	1.2.4 Если набранная линия занята или абонент не отвечает ◆◆ Индикация ожидающего сообщения/обратный вызов абонента, оставившего индикацию (Ожидающее сообщение)
Преодоление режима "Не беспокоить" (DND) <sup>*2</sup>	1.2.4 Если набранная линия занята или абонент не отвечает ◆◆ Прослушивание внутренней линии, пользователь которой отказался от ответа на вызовы (Преодоление режима "Не беспокоить" (DND))

<sup>\*1</sup> Пользователи KX-HGT100 не могут инициировать сеансы конференц-связи, но могут присоединяться к таким сеансам.

<sup>\*2</sup> Пользователи KX-HGT100 не могут использовать функцию преодоления режима "Не беспокоить" (DND) для вызова абонента, установившего режим "Не беспокоить" (DND), однако другие внутренние абоненты могут выполнять вызовы этих пользователей с использованием функции преодоления режима "Не беспокоить" (DND), если для KX-HGT100 установлен режим "Не беспокоить" (DND).

## 1.15.2 Набор из справочника

Использование KX-HGT100 в качестве внутреннего SIP-абонента позволяет сохранять и использовать номера телефона для личного пользования на собственном телефоне. Для получения инструкций см. краткое руководство по KX-HGT100.

## 1.15.3 Вывод своего телефонного номера на дисплей аппарата вызываемого абонента

При выполнении внешнего вызова вызываемому абоненту может быть предоставлен номер телефона вызывающего абонента. Номер, назначенный внутренней линии, будет отображаться на дисплее телефона другого абонента.



### Предоставление



### Запрет отображения собственного номера



Доступность этой функции зависит от следующего:

- услуги ISDN телефонной компании другого абонента;
- телефонной услуги поставщика услуг интернет-телефонии (ITSP) другого абонента;
- настроек телефонного оборудования другого абонента.

## 1.16 Функции сотовых телефонов

### 1.16.1 Функции сотовых телефонов

Если абонент отсутствует на рабочем месте, и ему поступает переадресованный внешний вызов, например, на сотовый телефон, то существует возможность использования следующих функций (если они разрешена посредством системного программирования).

- ◆◆ Переадресация вызова внутреннему абоненту УАТС
- ◆◆ Подключение других абонентов во время разговора (конференц-связь)
- ◆◆ Попеременный разговор с двумя абонентами (Удержание вызовов "по кругу")
- ◆◆ Оповещение по громкой связи с последующей переадресацией вызова



- Некоторые функции, в зависимости от типа используемой внешней линии, могут оказаться недоступными сотовым телефонам.

### ◆◆ Переадресация вызова внутреннему абоненту УАТС

#### Переадресация вызова



- В случае переадресации вызова из аналоговой внешней линии разговор с абонентом-адресатом после набора внутреннего номера невозможен.
- Переадресация вызова на номер виртуальной внутренней линии DISA невозможна.

## ◆◆ Подключение других абонентов во время разговора (конференц-связь)

### Установление конференц-связи



## ◆◆ Попеременный разговор с двумя абонентами (Удержание вызовов "по кругу")





## ◆◆ Оповещение по громкой связи с последующей переадресацией вызова

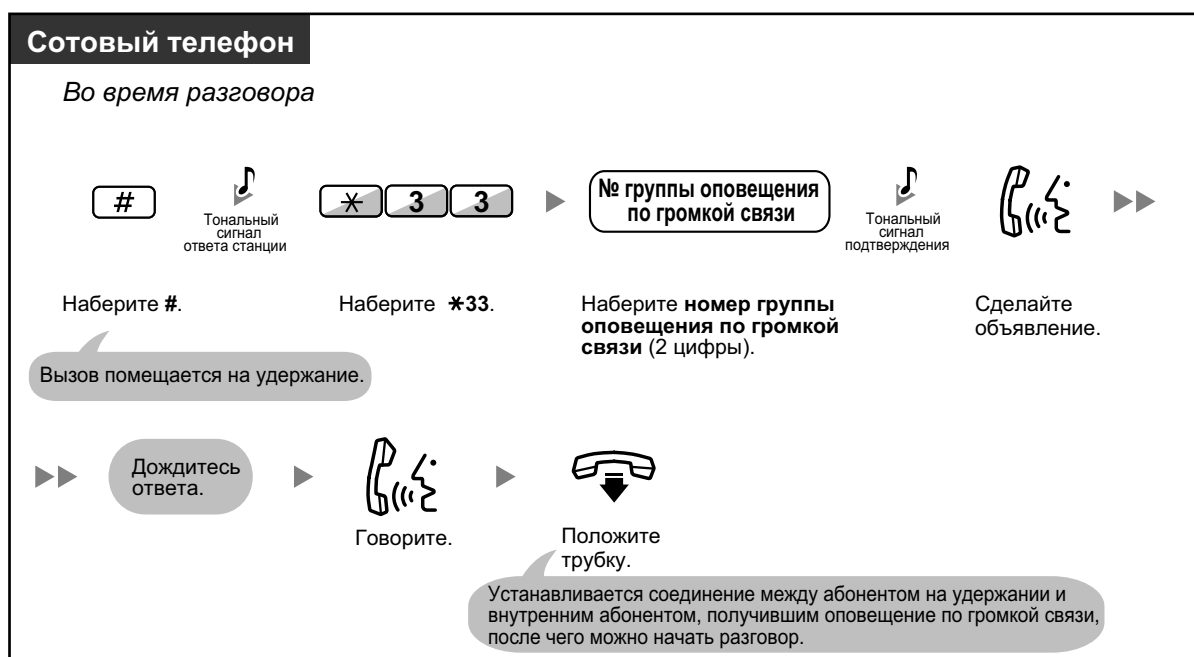



---

## **Раздел 2**

# **Функции менеджера**

*Эта глава предназначена для менеджера и содержит информацию о том, как управлять внутренними линиями этой УАТС.*

## 2.1 Функции управления

### 2.1.1 Управление внутренними линиями

С внутренней линии менеджера можно управлять настройками других внутренних линий.

- ◆◆ Изменение настроек других внутренних линий

#### ◆◆ Изменение настроек других внутренних линий

**Блокирование/разблокирование других внутренних линий (Блокирование внутренней линии оператором)**

Эта функция также имеет название "Блокирование внутренних абонентов оператором".

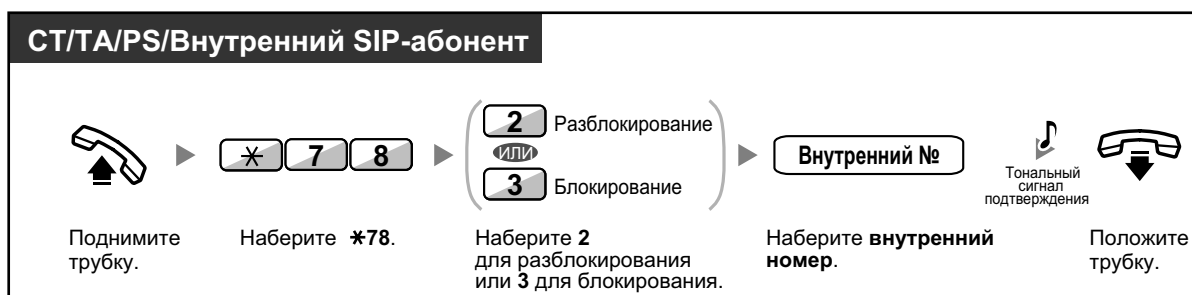

- Менеджер может использовать функцию "Блокирование внутренней линии оператором" для разблокирования любой внутренней линии, которая была заблокирована удаленно (Блокирование внутренней линии оператором) или непосредственно абонентом этой внутренней линии (Блокирование внутренней линии).

## 2.1.2 Управление временным режимом

С внутренней линии менеджера или другой предварительно запрограммированной внутренней линии можно изменять временной режим (дневной/ночной/обеда/перерыва).

Возможны два способа изменения временного режима – автоматический или вручную.

**Автоматический:** происходит автоматическое изменение временного режима для каждого дня недели. Также режим может быть изменен вручную.

**Вручную:** временной режим изменяется вручную нижеприведенным способом.

### Изменение временного режима (дневной/ночной/обеда/перерыва)

**СТ/PS**

При положенной трубке



Временной режим (дневной/  
ночной/обеда/перерыва)

Нажимайте кнопку **временного режима (дневной/ночной/обеда/перерыва)** до тех пор, пока не появится требуемый режим.

**СТ/ТА/PS/Внутренний SIP-абонент**

 Поднимите трубку.

Наберите \*780.



Наберите 0–3 в соответствии с имеющимися требованиями.

 Положите трубку.

Тональный сигнал подтверждения

### Выбор режима переключения между временными режимами

**СТ/PS**

При положенной трубке



(Режим переключения между временными режимами)

Нажмите кнопку **режима переключения между временными режимами**.



- Помимо указанных временных режимов, существует режим праздничного дня. С помощью этой функции можно однократно изменить режим в определенный день.
- Индикатор кнопки временного режима (дневной/ночной/обеда/перерыва) показывает текущее состояние, а именно:
  - Не горит:** дневной режим.
  - Горит зеленым:** режим обеда.
  - Мигает зеленым:** режим перерыва.
  - Горит красным:** ночной режим.
  - Мигает красным:** режим праздничного дня.
- Индикатор кнопки режима переключения между временными режимами показывает текущее состояние, а именно:
  - Не горит:** автоматическое переключение.
  - Горит красным:** переключение вручную.



### Настройка телефонного аппарата

- 3.1.3 Назначение кнопок  
Создайте или отредактируйте кнопку "Временной режим (дневной/ночной/обеда/перерыва)" или кнопку "Режим переключения между временными режимами".

## 2.1.3 Управление уровнем ограничений (Разрешение на набор номера)

С внутренней линии менеджера можно изменить уровень ограничения, разрешив внутреннему абоненту выполнить вызов.

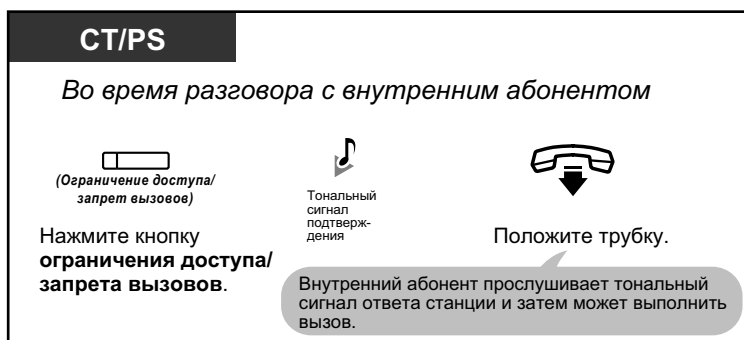

- Уровень ограничения изменяется на предварительно запрограммированный уровень кнопки ограничения доступа/запрета вызовов.



### Настройка телефонного аппарата

- 3.1.3 Назначение кнопок  
Создайте или отредактируйте кнопку "Ограничение доступа/запрет вызовов".

## 2.1.4 Включение внешней фоновой музыки (BGM)

С внутренней линии менеджера можно осуществлять выбор источника фоновой музыки и инициировать ее воспроизведение в офисе через внешние громкоговорители.

### Выбор и начало/прекращение воспроизведения фоновой музыки

[Для пользователей УАТС серии KX-NCP]



[Для пользователей УАТС серии KX-TDE]

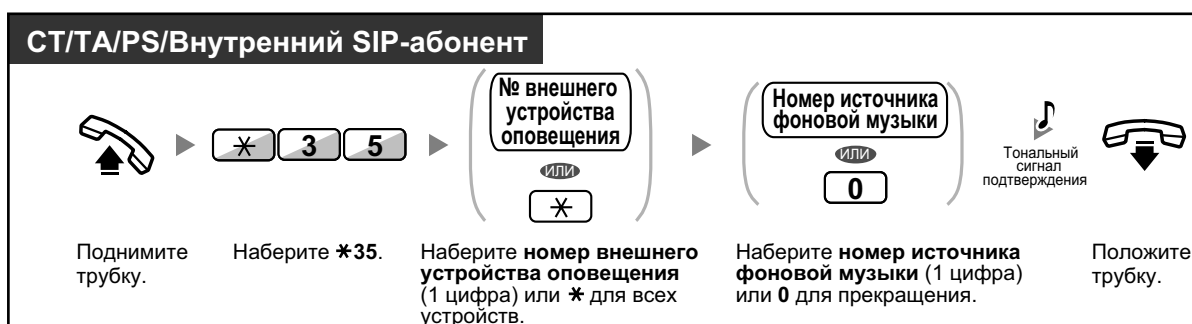



## 2.1.5 Запись речевых приветствий системы (OGM)

С внутренней линии менеджера можно записать три различных речевых приветствия системы (OGM), а именно:

- Сообщение DISA:** используется для приветствия и переключения вызывающих абонентов на определенную группу абонентов или внешнего абонента без помощи оператора.
- Сообщение группы распределения входящих вызовов:** используется для приветствия и переключения вызывающих абонентов на определенную группу распределения входящих вызовов.
- Сообщение для звонка в заданное время:** используется в качестве сообщения, воспроизводимого при ответе внутреннего абонента на звонок в заданное время.



Все сообщения имеют собственные внутренние номера. Можно выбрать необходимое сообщение. Сообщение может быть записано двумя способами: с помощью телефонной трубки и через порт внешнего источника фоновой музыки при удержании (MOH).

### Запись

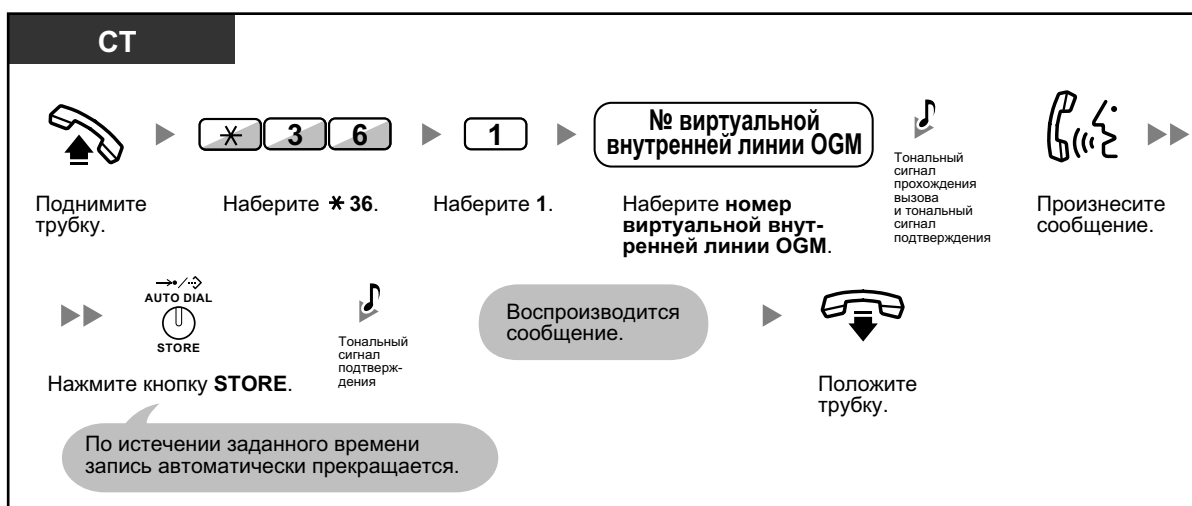

### Воспроизведение

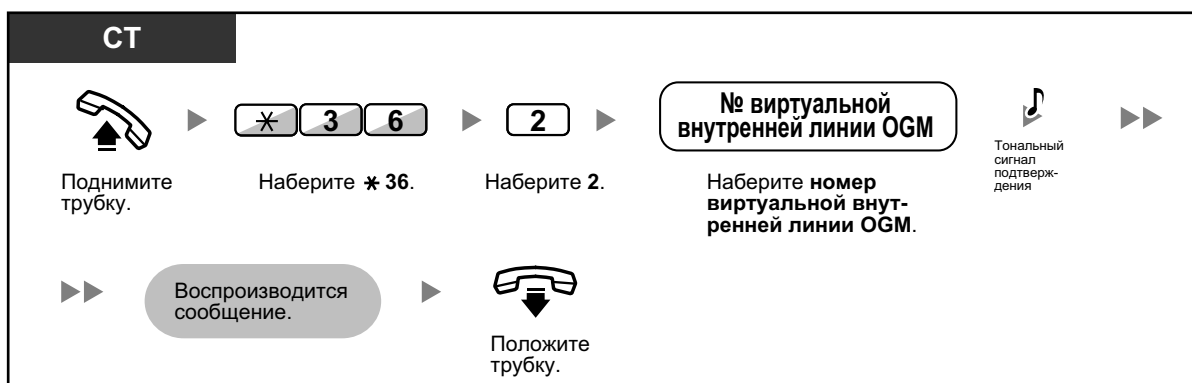

### Запись музыки через порт внешнего источника фоновой музыки при удержании (МОН)

[Для пользователей YATC серии KX-NCP]

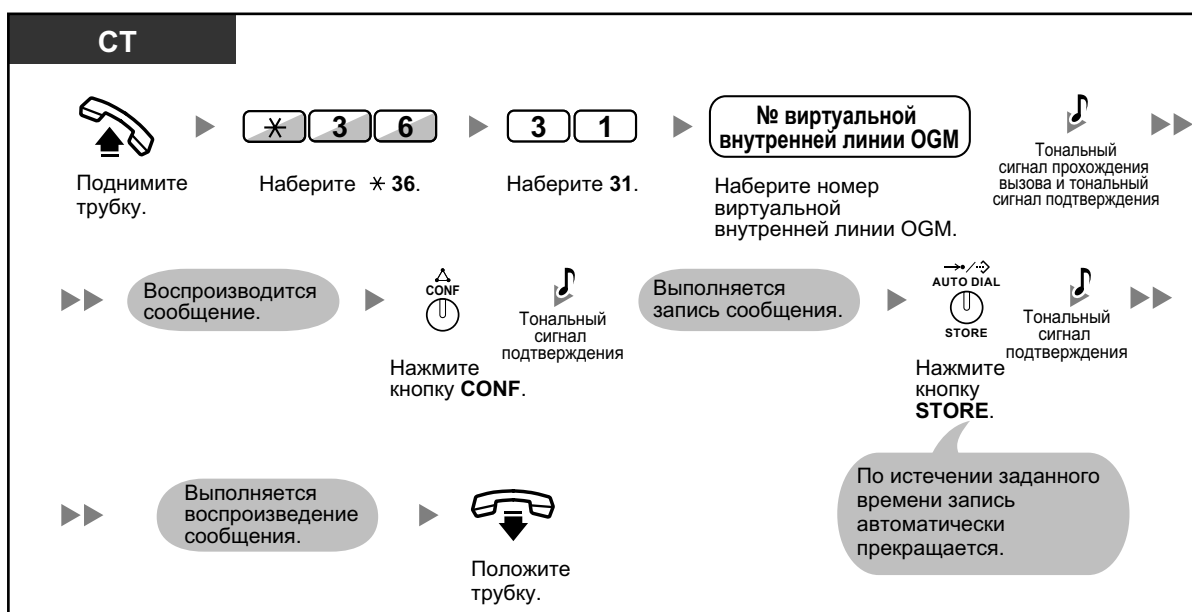

[Для пользователей YATC серии KX-TDE]



## Удаление сообщения

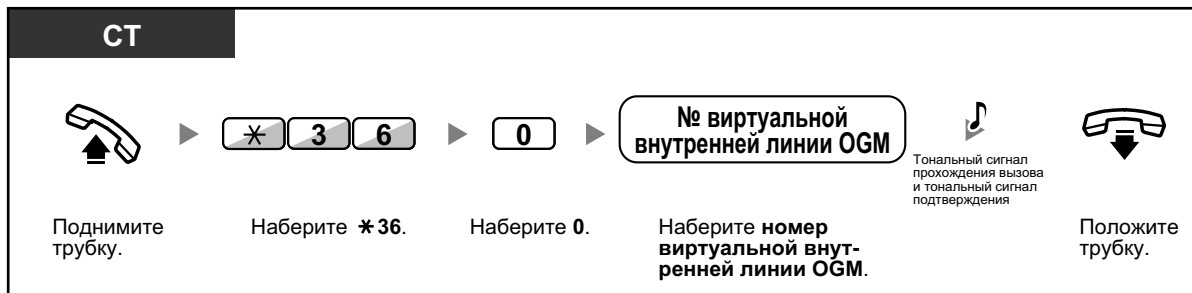

- По умолчанию в качестве номеров виртуальных внутренних линий OGM используются значения 5xx (xx: номер сообщения, состоящий из двух цифр).

## 2.1.6 Разрешение занятия абонентами недоступной внешней линии (Вывод из обслуживания внешней (СО) линии)

При обнаружении проблемы на определенной внешней линии УАТС автоматически определяет эту линию как временно недоступную для использования. Менеджер может вручную активизировать внешнюю линию, что позволит абонентам использовать ее снова.

### Повторная активизация внешней линии

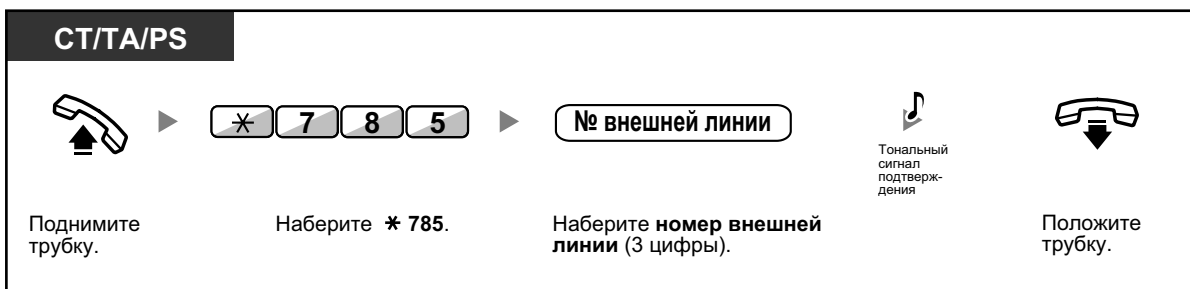

- В некоторых странах/регионах УАТС не может автоматически определить неисправную внешнюю линию как недоступную для использования.

## 2.1.7 Отмена режима контроля прямого доступа к сетевым терминалам (NDSS)

Кнопки NDSS могут быть настроены для любой внутренней линии, подключенной к УАТС. Кнопка NDSS позволяет внутреннему абоненту контролировать другую внутреннюю линию, подключенную к другой УАТС в частной сети. Индикатор кнопки NDSS показывает текущее состояние контролируемой внутренней линии (аналогично кнопке DSS). Если осуществлять контроль внутренней линии, подключенной к другой УАТС, больше не требуется, менеджер может прекратить контроль этой линии УАТС. Любые кнопки NDSS, настроенные для контроля внутренней линии, могут также использоваться для прекращения контроля.

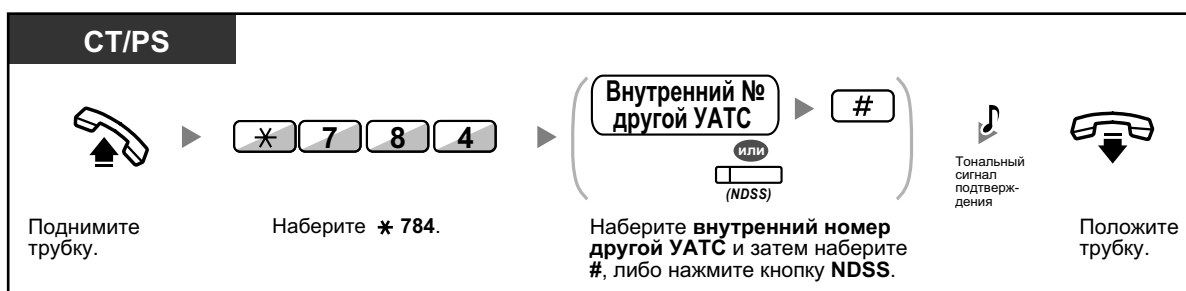

- Для возобновления контроля внутренней линии после выполнения данной операции поднимите трубку, нажмите соответствующую кнопку NDSS и положите трубку.



### Настройка телефонного аппарата

- 3.1.3 Назначение кнопок  
Создайте или отредактируйте кнопку "Прямой доступ к сетевым терминалам" (NDSS).

## 2.1.7 Отмена режима контроля прямого доступа к сетевым терминалам (NDSS)

---

---

## Раздел 3

# Настройка телефонного аппарата и системы

*В этом разделе рассказывается о том, каким образом можно настроить телефонный аппарат или УАТС в соответствии с требованиями пользователей. Найдите необходимую настройку и выполните требуемое программирование.*

## 3.1 Настройка телефонного аппарата (Абонентское программирование)

### 3.1.1 Настройка телефонного аппарата (Абонентское программирование)

Функции телефонного аппарата можно запрограммировать. Например, можно изменить исходные настройки или переназначить функции кнопок в соответствии с имеющимися требованиями.

- ◆◆ Назначение PIN внутреннего абонента (персональный идентификационный номер [PIN] внутреннего абонента)



- При изменении рабочего места или внутренней линии см. раздел "1.12.1 Мобильный внутренний абонент".

#### ◆◆ Назначение PIN внутреннего абонента (персональный идентификационный номер [PIN] внутреннего абонента)

Каждому внутреннему абоненту может быть назначен пароль.

PIN внутреннего абонента необходим для использования следующих функций:

1. фильтрация вызовов (Фильтрация вызовов при их поступлении [LCS]);
2. запрет просмотра справочника абонента, журнала вызовов, журнала SVM, а также воспроизведения речевых сообщений из ящика сообщений (Блокирование вывода информации на дисплей) другими лицами;
3. использование настроек своей внутренней линии на других внутренних линиях (Мобильный внутренний абонент);
4. удаленное управление (Мобильная категория обслуживания);
5. сброс блокирования внутренней линии.

#### Установка

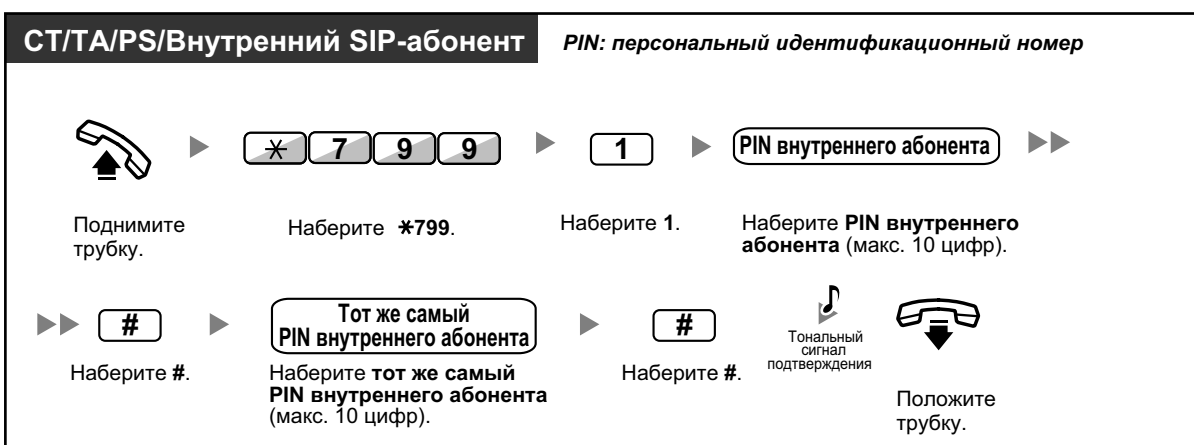



## Отмена

**ПРЕДОСТЕРЕЖЕНИЕ**

Раскрытие пароля (PIN внутреннего абонента) посторонним лицам влечет за собой риск выполнения несанкционированных телефонных вызовов. Стоимость таких вызовов будет отнесена на счет владельца/арендатора УАТС. Для предотвращения такого несанкционированного использования УАТС настоятельно рекомендуется следующее:

- a.** неразглашение PIN;
  - b.** выбор сложных, произвольных PIN, которые трудно угадать;
  - c.** регулярное изменение PIN.
- При задании PIN внутреннего абонента могут использоваться цифры от "0" до "9".
  - Если предварительно запрограммированное количество раз был введен неверный PIN внутреннего абонента, этот PIN блокируется.
  - Если внутренний абонент забыл свой PIN или PIN заблокирован, менеджер может осуществить сброс PIN и отмену блокирования PIN внутреннего абонента.

### 3.1.2 Настройки в режиме программирования

Функции могут быть запрограммированы в режиме программирования.

- ◆◆ Установка функций
- ◆◆ Сброс функций



- Для выхода в любое время поднимите телефонную трубку.
- Для получения информации о переходе в режим программирования с использованием PS см. раздел "Инструкции по эксплуатации" для PS.

#### ◆◆ Установка функций

Настройки по умолчанию приведены полужирным шрифтом. Для сохранения информации рекомендуется отмечать задаваемые настройки в соответствующих рамках.

#### Примечание

Значение по умолчанию зависит от страны/региона.

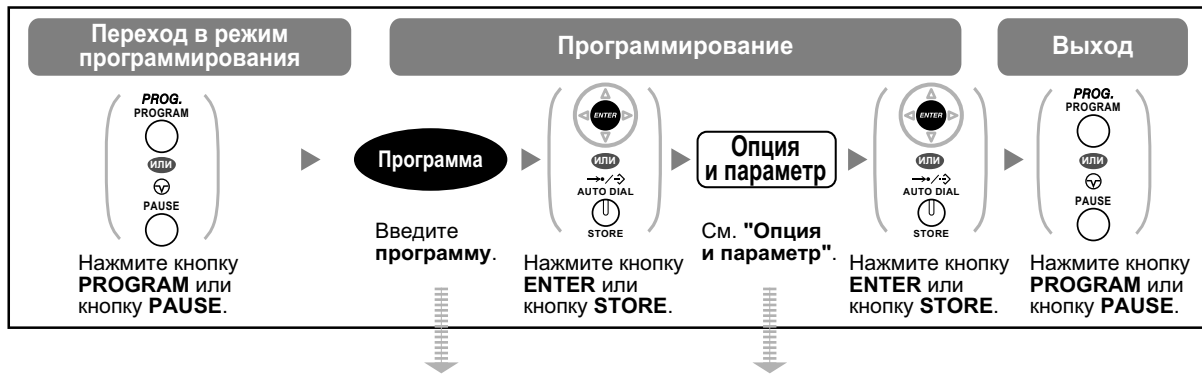

Позиция	Программа	Опция и параметр
Данные вашего внутреннего номера <sup>1</sup>	<b>0</b> <b>0</b>	<p>СТ: на дисплее отображается номер УАТС или блока, номер слота и номер порта.                      &lt;Пример для пользователей КХ-NCP500/ КХ-NCP1000/КХ-TDE100/КХ-TDE200&gt;</p> <p style="text-align: center;">EXT1050:10308                      № УАТС <u>   </u> <u>   </u> № порта                                        № слота</p> <p>&lt;Пример для пользователей КХ-TDE600&gt;</p> <p style="text-align: center;">EXT2100:20101                      № блока <u>   </u> <u>   </u> № порта                      (1-4)      № слота</p> <p>PS: на дисплее отображается номер PS.                      &lt;Пример&gt;</p> <p style="text-align: center;">EXT3001:99001                                        № PS</p>

Позиция	Программа	Опция и параметр	
<b>Выбор контрастности дисплея<sup>2</sup></b> Выбранный уровень контрастности дисплея из 4 возможных уровней	<input type="checkbox"/> 0 <input type="checkbox"/> 1	<input type="checkbox"/> 1	<input type="checkbox"/> Светлый
		<input type="checkbox"/> 2	<input type="checkbox"/> Умеренно светлый
		<input type="checkbox"/> 3	<input type="checkbox"/> <b>Умеренно темный</b>
		<input type="checkbox"/> 4	<input type="checkbox"/> Темный
<b>Выбор языка для вывода сообщений на дисплей</b> Каков язык дисплея?	<input type="checkbox"/> 0 <input type="checkbox"/> 2 / 	<input type="checkbox"/> 1	<input type="checkbox"/> <b>Английский</b>
		<input type="checkbox"/> 2	<input type="checkbox"/> 2-ой язык
		<input type="checkbox"/> 3	<input type="checkbox"/> 3-ий язык
		<input type="checkbox"/> 4	<input type="checkbox"/> 4-ый язык
		<input type="checkbox"/> 5	<input type="checkbox"/> 5-ый язык
<b>Режим переключения дисплея</b> Отображается ли автоматически на дисплее продолжительность вызова при ответе на внешний вызов?	<input type="checkbox"/> 0 <input type="checkbox"/> 3	<input type="checkbox"/> 0	<input type="checkbox"/> Нет – вручную (на дисплее продолжает отображаться вся информация о внешнем вызывающем абоненте, пока внутренний абонент не включит отображение продолжительности вызова вручную)
		<input type="checkbox"/> 1	<input type="checkbox"/> <b>Да – автоматический (после ответа абонента на внешний вызов в первой строке дисплея автоматически отображается продолжительность вызова).</b>
<b>Выбор режима подсветки дисплея<sup>2,3</sup></b> Используется ли подсветка дисплея на телефоне?	<input type="checkbox"/> 0 <input type="checkbox"/> 4	<input type="checkbox"/> 0	<input type="checkbox"/> <b>Да – автоматически</b>
		<input type="checkbox"/> 1	<input type="checkbox"/> Да – всегда включена
		<input type="checkbox"/> 2	<input type="checkbox"/> Нет – всегда выключена
<b>Контрастность дисплея автомаркировки</b> Выбранный уровень контрастности дисплея из 4 возможных уровней для автомаркировки (только для КХ-NT366)	<input type="checkbox"/> 0 <input type="checkbox"/> 5	<input type="checkbox"/> 1	<input type="checkbox"/> Светлый
		<input type="checkbox"/> 2	<input type="checkbox"/> Умеренно светлый
		<input type="checkbox"/> 3	<input type="checkbox"/> <b>Умеренно темный</b>
		<input type="checkbox"/> 4	<input type="checkbox"/> Темный

### 3.1.2 Настройки в режиме программирования

Позиция	Программа	Опция и параметр	
<b>Горячая линия</b> Используется ли набор предварительно установленного номера поднятием трубки?	<input type="text" value="1"/> <input type="text" value="1"/>	Требуемый номер (макс. 32 цифры)	
	<input type="text" value="1"/> <input type="text" value="2"/>	<input type="text" value="0"/>	<input type="checkbox"/> Не используется
<b>Запрет идентификации исходящих вызовов (CLIR)</b> Следует ли запретить вывод номера на дисплей аппарата вызываемого абонента?	<input type="text" value="1"/> <input type="text" value="3"/>	<input type="text" value="1"/>	<input type="checkbox"/> Используется
		<input type="text" value="0"/>	<input type="checkbox"/> Нет – вывод номера на дисплей разрешен.
<b>Идентификация исходящих/входящих вызовов (CLIP/COLP)</b> Какой номер должен выводиться на дисплей аппарата вызываемого или вызывающего абонента?	<input type="text" value="1"/> <input type="text" value="4"/>	<input type="text" value="1"/>	<input type="checkbox"/> Да – вывод номера на дисплей запрещен.
		<input type="text" value="0"/>	<b>Идентификатор вызывающего абонента, назначенный внутреннему абоненту</b>
<b>Назначение приоритетной линии – исходящие вызовы</b> Какая линия должна занимать при поднятии трубки с целью выполнения вызовов?	<input type="text" value="1"/> <input type="text" value="9"/>	<input type="text" value="0"/>	<input type="checkbox"/> Выбор линии вручную
		<input type="text" value="1"/>	<input type="checkbox"/> Выбор свободной внешней линии
		<input type="text" value="2"/> + Номер кнопки СО (01–36) <sup>4/</sup> / (01–84) <sup>5</sup> или <input type="text" value=""/> (СО)	<input type="checkbox"/> Кнопка СО/ГРВВ
		<input type="text" value="3"/> или INT INTERCOM / <input type="text" value=""/>  / (PDN)	<input type="checkbox"/> <b>Внутренние вызовы</b> (при поднятии трубки выбирается свободная кнопка PDN на аппарате внутреннего абонента с PDN)

Позиция	Программа	Опция и параметр	
<b>Назначение приоритетной линии – входящие вызовы</b> Вызов по какой линии должен приниматься при подтяжке трубки?	<input type="checkbox"/> 2 <input type="checkbox"/> 0	<input type="checkbox"/> 0	<input type="checkbox"/> Выбор линии вручную
		<input type="checkbox"/> 1	<input type="checkbox"/> Линия, по которой поступает вызов, ожидающий ответа дольше других (при наличии нескольких входящих вызовов)
		<input type="checkbox"/> 2 + Номер кнопки СО (01–36) <sup>4</sup> / (01–84) <sup>5</sup> или <input type="checkbox"/> _____ (СО)	<input type="checkbox"/> Кнопка СО/ГРВВ
		<input type="checkbox"/> 3 / <input type="checkbox"/> _____ (PDN)	<input type="checkbox"/> Кнопка PDN
<b>Переключение режима получения вызова – звонок/голос<sup>2</sup></b> Каким образом должен приниматься внутренний вызов?	<input type="checkbox"/> 2 <input type="checkbox"/> 1	<input type="checkbox"/> 0	<input type="checkbox"/> Звонок (Вызов тональным сигналом)
		<input type="checkbox"/> 1	<input type="checkbox"/> Напрямую – речевой ответ абонента слышен без звонка.
		<input type="checkbox"/> 2	<input type="checkbox"/> Только звонок – запрет переключения в речевой режим вызывающим абонентом
<b>Параллельный телефон<sup>2,6</sup></b> Должен ли звонить параллельный аналоговый телефонный аппарат?	<input type="checkbox"/> 2 <input type="checkbox"/> 2	<input type="checkbox"/> 0	<input type="checkbox"/> Нет – телефон не звонит.
		<input type="checkbox"/> 1	<input type="checkbox"/> Да – телефон звонит.
<b>Выбор принудительного ответа<sup>2</sup></b> Должен ли ответ на вызов при положенной трубке выполняться вне зависимости от состояния кнопки AUTO ANS?	<input type="checkbox"/> 2 <input type="checkbox"/> 3	<input type="checkbox"/> 0	<input type="checkbox"/> Нет – деактивизировано
		<input type="checkbox"/> 1	<input type="checkbox"/> Да – активизировано
<b>Установка режима фильтрации вызовов при их поступлении<sup>2</sup></b> Какой тип обслуживания выбирается при записи вызывающим абонентом сообщения в почтовый ящик?	<input type="checkbox"/> 2 <input type="checkbox"/> 5	<input type="checkbox"/> 0	<input type="checkbox"/> Можно прослушивать сообщения с помощью громкоговорителя телефона. (Режим громкой связи)
		<input type="checkbox"/> 1	<input type="checkbox"/> Слышен только предупредительный тональный сигнал. (Защищенный режим)

### 3.1.2 Настройки в режиме программирования

Позиция	Программа	Опция и параметр	
<b>Установка режима фильтрации вызовов при их поступлении (После ответа)</b> Продолжается ли запись после ответа на вызов в режиме фильтрации вызовов при их поступлении?	2    6	0	<input type="checkbox"/> Нет – прекращение записи
		1	<input type="checkbox"/> Да – продолжение записи
<b>Автоматическое оповещение об ожидающем вызове<sup>7</sup></b> Следует ли автоматически воспроизводить тональный сигнал оповещения об ожидающем вызове при поступлении нового вызова, если абонент занят другим вызовом?	3    0	0	<input type="checkbox"/> Нет – отключено
		1	<input type="checkbox"/> Да – включено
<b>Оповещение об ожидающем вызове вручную</b> Как следует принимать уведомления функции оповещения об ожидающем вызове для внутренних вызовов?	3    1	0	<input type="checkbox"/> Без вызова (отключено)
		1	<input type="checkbox"/> Тональный сигнал (BSS)
		2	<input type="checkbox"/> Речевое оповещение через встроенный громкоговоритель (ОНСА) <sup>8</sup>
		3	<input type="checkbox"/> Речевое оповещение через телефонную трубку (Whisper ОНСА) <sup>8</sup>
<b>Выбор типа тонального сигнала оповещения об ожидающем вызове</b> Какой тип тонального сигнала оповещения об ожидающем вызове должен использоваться?	3    2	0	<input type="checkbox"/> Тональный сигнал 1
		1	<input type="checkbox"/> Тональный сигнал 2
<b>Сообщение об отсутствии</b> Требуется ли вывод сообщения на дисплее телефона вызывающего абонента?	4    0	0	<input type="checkbox"/> Нет – отключено
		Номер сообщения (1–8)	<input type="checkbox"/> Да – на дисплей выводится выбранное сообщение.
		9	<input type="checkbox"/> Да – на дисплей выводится сообщение об отсутствии абонента.
<b>Сообщение об отсутствии абонента</b> Создание сообщения об отсутствии абонента	4    1	Сообщение (макс. 16 символов)	

Позиция	Программа	Опция и параметр	
<b>Постоянная переадресация вызовов (FWD)/режим "Не беспокоить" (DND)</b> Постоянная переадресация или отклонение некоторых или всех входящих вызовов	 (для всех вызовов) (для внешних вызовов) (для внутренних вызовов)	<input type="checkbox"/> 0	<input type="checkbox"/> Отключено
		<input type="checkbox"/> 1	<input type="checkbox"/> Режим "Не беспокоить" (DND)
		<input type="checkbox"/> 2 + требуемый номер (макс. 32 цифры)	<input type="checkbox"/> Все вызовы – постоянная переадресация всех вызовов
		<input type="checkbox"/> 3 + требуемый номер (макс. 32 цифры)	<input type="checkbox"/> При занятости – постоянная переадресация вызовов при занятости внутренней линии
		<input type="checkbox"/> 4 + требуемый номер (макс. 32 цифры)	<input type="checkbox"/> При отсутствии ответа – постоянная переадресация вызовов при отсутствии ответа
		<input type="checkbox"/> 5 + требуемый номер (макс. 32 цифры)	<input type="checkbox"/> При занятости/отсутствии ответа – постоянная переадресация вызовов при отсутствии ответа абонента или занятости внутренней линии
<b>Таймер постоянной переадресации вызовов (FWD) при отсутствии ответа</b> Установка таймера для постоянной переадресации вызовов при отсутствии ответа и при занятости/отсутствии ответа	<input type="checkbox"/> 5 <input type="checkbox"/> 3	<input type="checkbox"/> (0–120) секунд (По умолчанию: 15 секунд)	
<b>Запрет перехвата вызова</b> Следует ли запретить перехват вызовов другими лицами?	<input type="checkbox"/> 6 <input type="checkbox"/> 0	<input type="checkbox"/> 0	<input type="checkbox"/> Нет – разрешено
		<input type="checkbox"/> 1	<input type="checkbox"/> Да – запрещено
<b>Гарнитура<sup>*26</sup></b> Используется ли гарнитура?	<input type="checkbox"/> 6 <input type="checkbox"/> 1	<input type="checkbox"/> 0	<input type="checkbox"/> Нет – гарнитура отключена.
		<input type="checkbox"/> 1	<input type="checkbox"/> Да – гарнитура включена.
<b>Защита от принудительного подключения к занятой линии</b> Следует ли запретить подключение к разговору других лиц?	<input type="checkbox"/> 6 <input type="checkbox"/> 2	<input type="checkbox"/> 0	<input type="checkbox"/> Нет – разрешено
		<input type="checkbox"/> 1	<input type="checkbox"/> Да – запрещено

### 3.1.2 Настройки в режиме программирования

Позиция	Программа	Опция и параметр	
<b>Запрет оповещения по громкой связи<sup>2</sup></b> Следует ли запретить оповещение по громкой связи?	[6] [3]	[0]	<input type="checkbox"/> Нет – разрешено
		[1]	<input type="checkbox"/> Да – запрещено
<b>Установка тонального сигнала при нажатии клавиши<sup>2</sup></b> Должен ли подаваться тональный сигнал при нажатии клавиши?	[6] [4]	[0]	<input type="checkbox"/> Нет – отключено
		[1]	<input type="checkbox"/> Да – включено
<b>Фоновая музыка<sup>2</sup></b> Следует ли воспроизводить фоновую музыку через громкоговоритель телефонного аппарата при положенной трубке?	[6] [5]	[0]	<input type="checkbox"/> Нет – отключено
		[1] + номер источника фоновой музыки (1 цифра)	<input type="checkbox"/> Да – включено
<b>Регистрация Bluetooth<sup>9</sup></b> Регистрация беспроводной гарнитуры Bluetooth на аппарате внутреннего абонента <sup>10</sup>	[6] [6]	Передача ключа (макс. 16 цифр)	
<b>Отмена регистрации Bluetooth<sup>9</sup></b> Отмена регистрации беспроводной гарнитуры Bluetooth на аппарате внутреннего абонента <sup>10</sup>	[6] [7]	Проверьте, что отображается идентификатор беспроводной гарнитуры Bluetooth.	
<b>Персональный идентификационный номер (PIN) внутреннего абонента</b> Установка PIN внутреннего абонента или изменение сохраненного PIN внутреннего абонента	[9] [0]	PIN внутреннего абонента (макс. 10 цифр) + ENTER/STORE + тот же PIN внутреннего абонента	Установка PIN внутреннего абонента
		Сохраненный PIN внутреннего абонента + новый PIN внутреннего абонента (макс. 10 цифр) + ENTER/STORE + тот же PIN внутреннего абонента	Изменение сохраненного PIN внутреннего абонента



Позиция	Программа	Опция и параметр	
<b>Блокирование внутренней линии</b> Запрет использования телефона другими лицами	<input type="checkbox"/> 9 <input type="checkbox"/> 1	<b>PIN внутреннего абонента (макс. 10 цифр)</b> + <input type="checkbox"/> 0	<input type="checkbox"/> Разблокирование
		<b>PIN внутреннего абонента (макс. 10 цифр)</b> + <input type="checkbox"/> 1	<input type="checkbox"/> Блокирование
<b>Блокирование вывода информации на дисплей<sup>*2</sup></b> Запрет просмотра справочника абонента, журнала вызовов, журнала SVM, а также воспроизведения речевых сообщений из ящика сообщений другими лицами	<input type="checkbox"/> 9 <input type="checkbox"/> 2	<b>PIN внутреннего абонента (макс. 10 цифр)</b> + <input type="checkbox"/> 0	<input type="checkbox"/> Разблокирование
		<b>PIN внутреннего абонента (макс. 10 цифр) +</b> <input type="checkbox"/> 1	<input type="checkbox"/> Блокирование
<b>Выбор режима назначения набора номера одним нажатием</b> Следует ли установить исключительно набор номера нажатием одной кнопки?	<input type="checkbox"/> # <input type="checkbox"/> *	<input type="checkbox"/> 0	<input type="checkbox"/> Нет – обычный режим (могут быть изменены любые кнопки с назначаемой функцией)
		<input type="checkbox"/> 1	<input type="checkbox"/> Да – могут быть изменены только кнопки набора номера одним нажатием. Однако для их изменения не требуется набирать "2" перед номером.

\*1 Данная функция недоступна для некоторых IP-СТ в зависимости от платы в УАТС, к которой подключены IP-СТ.

\*2 Недоступно для PS.

\*3 Доступно только для телефонов KX-T7633/KX-T7636/IP-СТ (за исключением KX-NT265/KX-NT321)/KX-DT343/KX-DT346.

\*4 Номера кнопок внешней (СО) линии (25–36) доступны только в том случае, если на аппарате абонента установлен модуль дополнительных программируемых кнопок.

\*5 Номера кнопок внешней (СО) линии (25–84) доступны только в том случае, если на телефоне серии KX-NT300 установлен модуль 60 дополнительных программируемых кнопок (KX-NT305) (недоступно для KX-NT366).

\*6 Недоступно для KX-T7665.

\*7 Эта установка применяется в отношении и внешних, и внутренних вызовов. Для внутренних вызовов эта функция должна быть активизирована посредством системного программирования.

\*8 Доступно только для определенных цифровых системных телефонов.

\*9 Доступно только для телефонов моделей серии KX-NT300 (за исключением KX-NT321)/KX-DT343/KX-DT346.

\*10 Регистрация и отмена регистрации беспроводной гарнитуры Bluetooth могут занять некоторое время. Следите за тем, чтобы этот процесс не прерывался, например, поднятием телефонной трубки.



### ПРЕДОСТЕРЕЖЕНИЕ

Раскрытие пароля (PIN внутреннего абонента) посторонним лицам влечет за собой риск выполнения несанкционированных телефонных вызовов. Стоимость таких вызовов будет отнесена на счет владельца/арендатора УАТС. Для предотвращения такого несанкционированного использования УАТС настоятельно рекомендуется следующее:

- a. неразглашение PIN;
  - b. выбор сложных, произвольных PIN, которые трудно угадать;
  - c. регулярное изменение PIN.
- После ввода номера программы на дисплее выводится название программы. Сменить экран программирования можно при помощи кнопки навигации (вверх или вниз).



- Вместо набора номера параметра его можно выбрать с помощью кнопки навигации (вверх или вниз).

### Сохранение имен и номеров в справочнике абонента

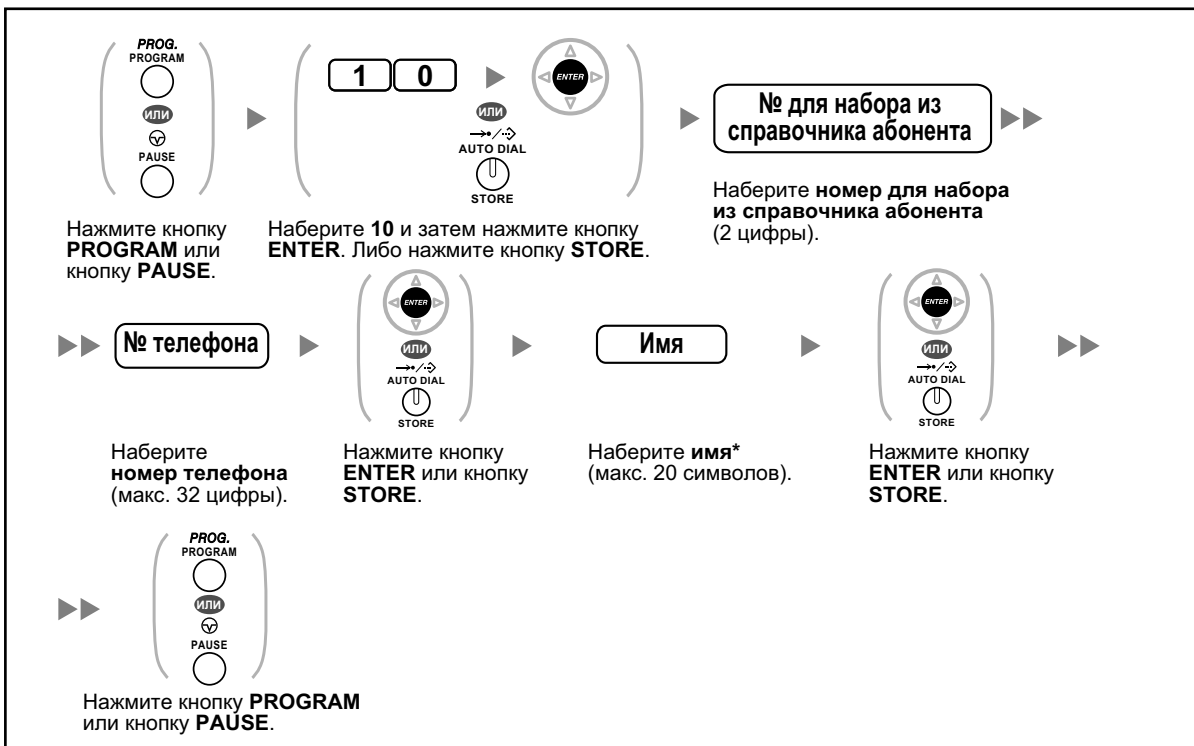

- \* О вводе символов см. раздел "◆◆ Ввод символов".

### Редактирование имен и номеров в справочнике абонента

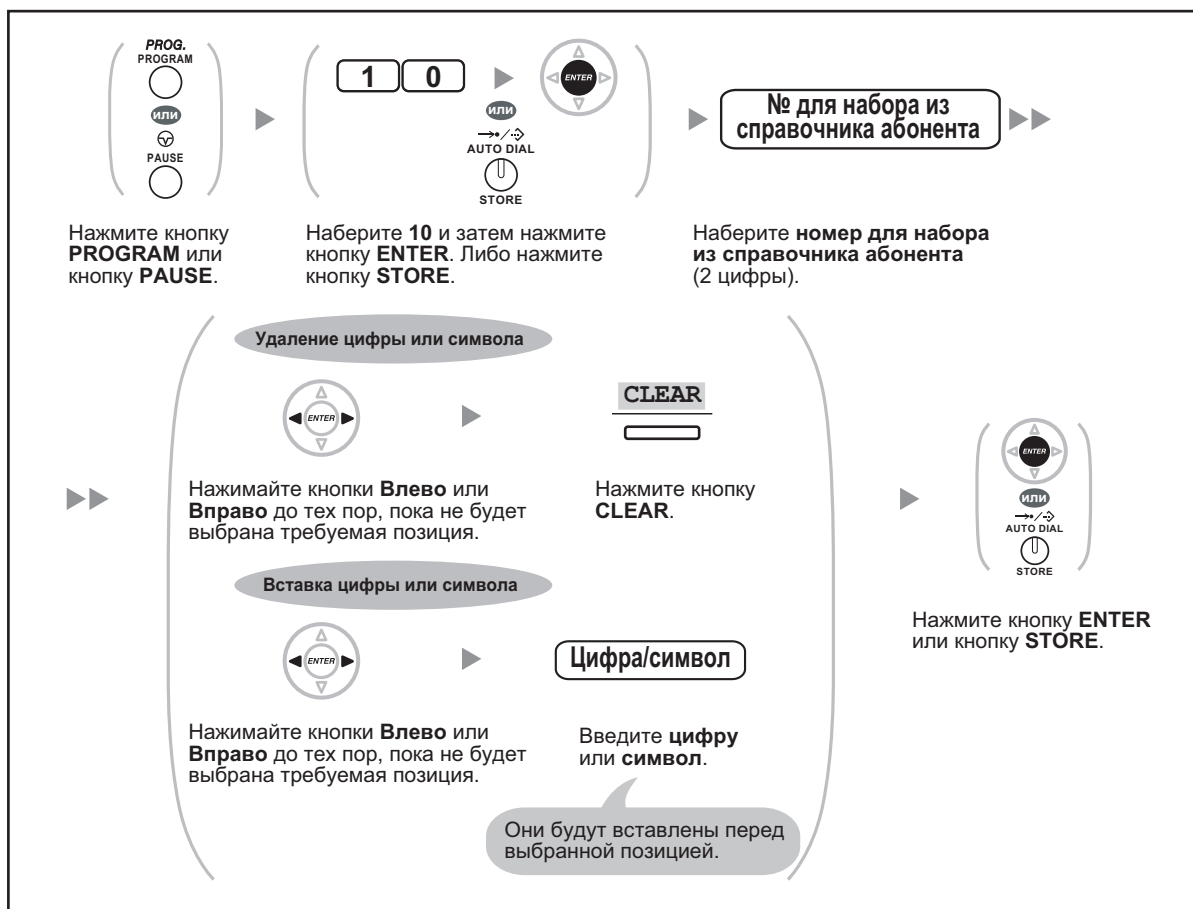

### ◆◆ Сброс функций

Можно осуществлять сброс или изменение функций, а именно:

Функции	Установка по умолчанию
Режим переключения дисплея	<b>Автоматически</b>
Горячая линия	<b>Отключено</b>
Запрет идентификации исходящих вызовов (CLIR)	<b>Активизировано</b>
Идентификация исходящих/входящих вызовов (CLIP/COLP)	<b>Идентификатор вызывающего абонента, назначенный внутреннему абоненту</b>
Назначение приоритетной линии – исходящие вызовы	<b>Внутренняя линия</b>
Назначение приоритетной линии – входящие вызовы	<b>Линия с наибольшей длительностью подачи вызывных сигналов</b>
Переключение режима получения вызова – звонок/голос	<b>Звонок (Вызов тональным сигналом)</b>

### 3.1.2 Настройки в режиме программирования

<b>Функции</b>	<b>Установка по умолчанию</b>
Параллельный телефон	<b>Включается звонок параллельного ТА</b>
Выбор принудительного ответа	<b>Деактивизировано</b>
Установка режима фильтрации вызовов при их поступлении	<b>Режим громкой связи</b>
Установка режима фильтрации вызовов при их поступлении (После ответа)	<b>Прекращение записи</b>
Автоматическое оповещение об ожидающем вызове	<b>Отключено</b>
Оповещение об ожидающем вызове вручную – внутренние вызовы	<b>Отключено (Звонок отсутствует/тональный сигнал отсутствует)</b>
Выбор типа тонального сигнала оповещения об ожидающем вызове	<b>Тональный сигнал 1</b>
Сообщение об отсутствии	<b>Отключено</b>
Сообщение об отсутствии абонента	<b>Не задано</b>
Постоянная переадресация вызовов (FWD)/режим "Не беспокоить" (DND) – внутренние/внешние вызовы	<b>Отключено</b>
Таймер постоянной переадресации вызовов (FWD) при отсутствии ответа	<b>15 секунд</b>
Запрет перехвата вызова	<b>Активизировано</b>
Гарнитура	<b>Гарнитура отключена</b>
Защита от принудительного подключения к занятой линии	<b>Активизировано</b>
Запрет оповещения по громкой связи	<b>Активизировано</b>
Установка тонального сигнала при нажатии клавиши	<b>Включено</b>
Фоновая музыка (BGM)	<b>Отключено</b>
Режим защиты линии передачи данных	<b>Отключено</b>
Запрет идентификации входящих вызовов [COLR]	<b>Активизировано</b>
Регистрация/отключение	<b>Регистрация</b>
Ожидающее сообщение	<b>Отключено</b>
Звонок в заданное время	<b>Не задано</b>

## Установка



- Если необходимо, чтобы настройки функций "Оповещение об ожидающем вызове", "Постоянная переадресация вызовов/режим "Не беспокоить" и "Горячая линия" не удалялись при использовании данной функции, обратитесь к дилеру.

### 3.1.3 Назначение кнопок

На СТ, модулях дополнительных программируемых кнопок и PS можно настроить кнопки с назначаемой функцией и/или программируемой функцией (PF). После этого они могут использоваться для выполнения или приема внешних вызовов или в качестве функциональных кнопок.



- Для получения информации о переходе в режим программирования с использованием PS см. раздел "Инструкции по эксплуатации" для PS.
- В приведенной ниже таблице указаны некоторые ограничения по назначению кнопок с назначаемой функцией:
  - кнопки с назначаемой функцией на СТ/модулях дополнительных программируемых кнопок/PS: могут быть назначены все кнопки;
  - кнопки с назначаемой функцией на консолях прямого доступа: могут быть назначены все кнопки, за исключением кнопок СТІ и первичного телефонного номера (PDN);
  - кнопки с программируемой функцией (PF): может быть назначена только кнопка набора номера одним нажатием.

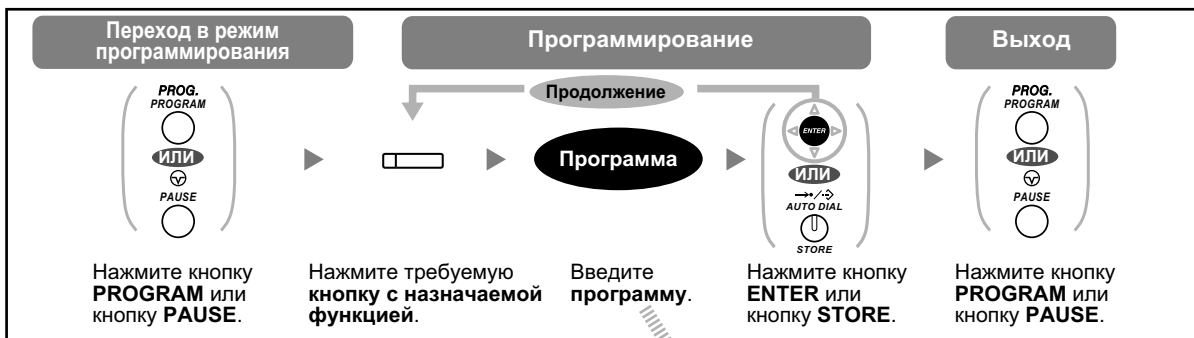

Кнопка	Программа
Свободная внешняя линия (L-CO)	<b>*</b>
Группа внешних линий (G-CO)	<b>#</b> + номер группы внешних линий (2 цифры)
Одиночная линия (S-CO)	<b>0</b> + номер внешней линии (3 цифры)
Прямой доступ к терминалу (DSS)	<b>1</b> + внутренний номер
Набор номера одним нажатием <sup>1</sup>	<b>2</b> <sup>*2</sup> + требуемый номер (макс. 32 цифры)
Кнопка группы распределения входящих вызовов (ГРВВ)	<b>3</b> <b>0</b> + внутренний номер группы распределения входящих вызовов (+ <b>#</b> + время отложенного звонка [0–7]) <sup>3</sup>
Сообщение	<b>4</b> <b>0</b>
Сообщение для другого внутреннего абонента	<b>4</b> <b>0</b> + внутренний номер/внутренний номер группы распределения входящих вызовов

Кнопка	Программа
Постоянная переадресация вызовов (FWD)/режим "Не беспокоить" (DND) – все вызовы	<input type="text" value="4"/> <input type="text" value="1"/>
Постоянная переадресация вызовов (FWD)/режим "Не беспокоить" (DND) – внешние вызовы	<input type="text" value="4"/> <input type="text" value="2"/>
Постоянная переадресация вызовов (FWD)/режим "Не беспокоить" (DND) – внутренние вызовы	<input type="text" value="4"/> <input type="text" value="3"/>
Постоянная переадресация вызовов (FWD) для группы – все вызовы	<input type="text" value="4"/> <input type="text" value="4"/> + внутренний номер группы распределения входящих вызовов
Постоянная переадресация вызовов (FWD) для группы – внешние вызовы	<input type="text" value="4"/> <input type="text" value="5"/> + внутренний номер группы распределения входящих вызовов
Постоянная переадресация вызовов (FWD) для группы – внутренние вызовы	<input type="text" value="4"/> <input type="text" value="6"/> + внутренний номер группы распределения входящих вызовов
Ввод номера счета	<input type="text" value="4"/> <input type="text" value="8"/>
Конференц-связь	<input type="text" value="4"/> <input type="text" value="9"/>
Завершение вызова	<input type="text" value="5"/> <input type="text" value="0"/>
Доступ к услугам телефонной сети (EFA)	<input type="text" value="5"/> <input type="text" value="1"/>
Отчет о затратах на переговоры	<input type="text" value="5"/> <input type="text" value="2"/>
Парковка вызова	<input type="text" value="5"/> <input type="text" value="3"/> + номер зоны парковки (2 цифры)
Парковка вызова (в зоне автоматической парковки)	<input type="text" value="5"/> <input type="text" value="3"/> <input type="text" value="✖"/>
Журнал вызовов <sup>4</sup>	<input type="text" value="5"/> <input type="text" value="4"/>
Журнала вызовов для группы распределения входящих вызовов <sup>4</sup>	<input type="text" value="5"/> <input type="text" value="4"/> + внутренний номер группы распределения входящих вызовов
Регистрация/отключение	<input type="text" value="5"/> <input type="text" value="5"/>

### 3.1.3 Назначение кнопок

Кнопка	Программа
Регистрация/отключение от указанной группы	<b>5</b> <b>5</b> + внутренний номер группы распределения входящих вызовов
Регистрация/отключение для всех групп	<b>5</b> <b>5</b> <b>*</b>
Срочный режим	<b>5</b> <b>6</b> + внутренний номер группы распределения входящих вызовов
Резюме	<b>5</b> <b>7</b>
Аварийная сигнализация системы <sup>4</sup>	<b>5</b> <b>8</b>
Временной режим (дневной/ночной/обеда/перерыва)	<b>5</b> <b>9</b> + 0/1/2/3 <sup>5</sup> (+ <b>#</b> + номер тенант-группы)
Ответ <sup>4</sup>	<b>6</b> <b>0</b>
Освобождение линии <sup>4</sup>	<b>6</b> <b>1</b>
Ограничение доступа/запрет вызовов	<b>6</b> <b>2</b> + уровень ограничения доступа/запрета вызовов (1–7)
Услуги ISDN <sup>6</sup>	<b>6</b> <b>3</b> + требуемый номер (макс. 32 цифры)
Запрет идентификации исходящих вызовов (CLIR)	<b>6</b> <b>4</b>
Запрет идентификации входящих вызовов (COLR)	<b>6</b> <b>5</b>
Удержание вызова через ISDN	<b>6</b> <b>6</b>
Гарнитура <sup>4,7</sup>	<b>6</b> <b>7</b>
Режим переключения между временными режимами	<b>6</b> <b>8</b> (+ номер тенант-группы)
Прямой доступ к сетевым терминалам (NDSS) <sup>8</sup>	<b>6</b> <b>9</b> + внутренний номер другой УАТС
СТІ	<b>7</b> <b>0</b>
Первичный телефонный номер (PDN)	<b>7</b> <b>1</b>
Вторичный телефонный номер (SDN)	<b>7</b> <b>2</b> + внутренний номер + <b>#</b> + время отложенного звонка (0–7) <sup>9</sup>
Регистрация <sup>4</sup>	<b>8</b> <b>0</b>



Кнопка	Программа
Выписка <sup>4</sup>	8 1
Уборка завершена <sup>4</sup>	8 2
Запись разговора <sup>10</sup>	9 0 + номер виртуальной внутренней линии речевой почты <sup>11</sup>
Запись разговора на другую линию <sup>10</sup>	9 1 + номер виртуальной внутренней линии речевой почты <sup>11</sup>
Запись разговора на другую линию одним нажатием <sup>10</sup>	9 1 + номер виртуальной внутренней линии речевой почты <sup>11</sup> + # + внутренний номер/внутренний номер группы распределения входящих вызовов
Фильтрация вызовов при их поступлении (LCS) <sup>10</sup>	9 2
Переадресация на речевую почту <sup>10</sup>	9 4 + номер виртуальной внутренней линии речевой почты <sup>11</sup>

### 3.1.3 Назначение кнопок



- \*1 Также можно сохранить "\*", "#", FLASH/RECALL, PAUSE, Secret (INTERCOM) и TRANSFER.  
Если при выполнении вызова сохраненный номер не должен отображаться на дисплее, нажимайте кнопку Secret (INTERCOM) до и после цифр, которые нужно сохранить в секрете.  
При сохранении номера внешнего абонента сначала следует сохранить код доступа к линии.  
Если необходимо ввести номер счета, он может быть введен перед кодом доступа к линии.  
<Пример>

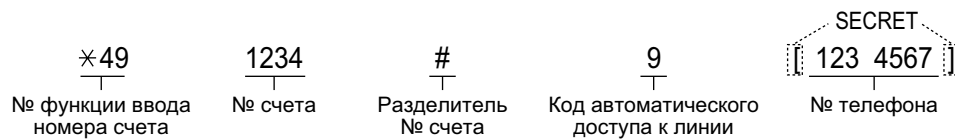

- \*2 Для кнопки с назначаемой функцией ввод "2" перед требуемым номером необязателен.
- \*3 В зависимости от настроек УАТС, может потребоваться ввести время отложенного звонка (0: немедленно, 1: 1 звонок, 2: 2 звонка, 3: 3 звонка, 4: 4 звонка, 5: 5 звонков, 6: 6 звонков, 7: отсутствие звонка). В этом случае регистрация в новой группе распределения входящих вызовов может осуществляться при помощи кнопки, созданной для этой группы.
- \*4 На PS эта кнопка недоступна.
- \*5 0: дневной/ночной/обеда/перерыва, 1: дневной/ночной/перерыва, 2: дневной/ночной/обеда, 3: дневной/ночной.
- \*6 Доступность этой кнопки зависит от того, какие услуги ISDN предоставляются телефонной компанией.  
См. раздел "1.2.5 Получение доступа к услугам ISDN (Доступ к услугам ISDN)".
- \*7 Эта кнопка недоступна на КХ-Т7665.
- \*8 Эта кнопка может быть недоступна в зависимости от типа сетевых соединений или настроек УАТС.
- \*9 Для каждой кнопки SDN может быть установлен отложенный звонок.
- \*10 Эта кнопка предназначена для использования функций интегрированной речевой почты.
- \*11 По умолчанию номер виртуальной внутренней линии речевой почты имеет значение 500.
- **Для выхода в любое время** поднимите телефонную трубку.
- Для пользователей КХ-NT366: после настройки кнопки с назначаемой функцией можно задать текст, отображаемый для этой кнопки в целях автоматической маркировки. О вводе символов см. раздел "◆◆ Ввод символов".



- Вместо набора номера параметра его можно выбрать с помощью кнопки навигации (вверх или вниз).

### Установка различных вызывных сигналов для каждой кнопки CO, ГРВВ, PDN, SDN или INTERCOM (только для цифрового системного телефона)

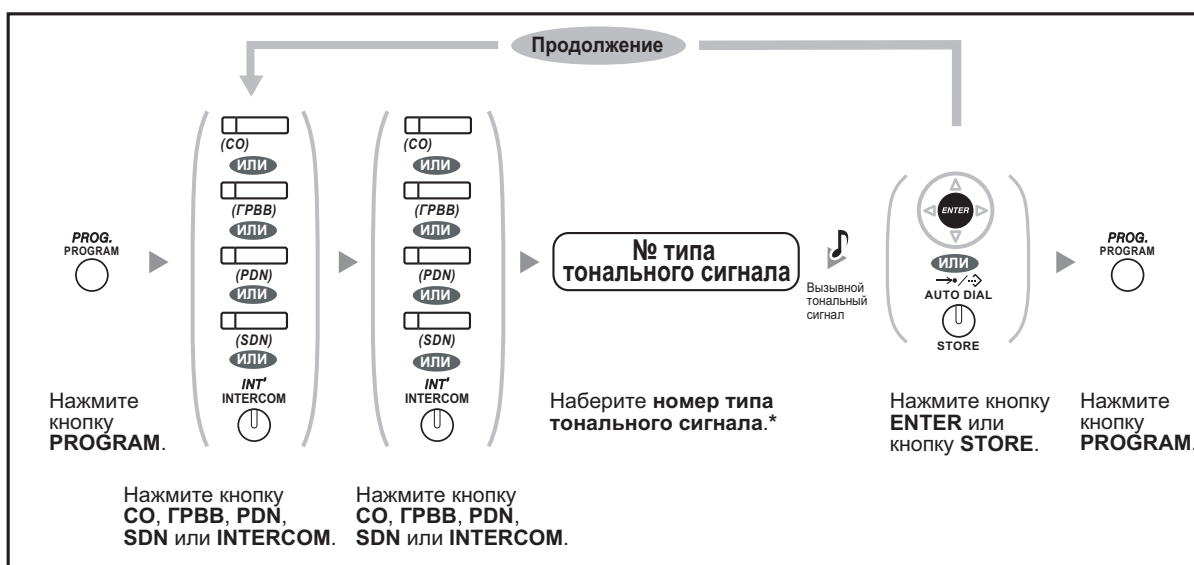

- \* Доступные типы тональных сигналов зависят от типа используемого телефона:
  - KX-NT400/модели серии KX-NT300 (за исключением KX-NT321)/KX-NT136/модели серии KX-DT300 (за исключением KX-DT321)/модели серии KX-T7600 (за исключением KX-T7665): доступны тональные сигналы типов "01"–"30" (01–20: тональный сигнал, 21–30: мелодия).
  - KX-NT265/KX-NT321/KX-DT321/KX-T7665: доступны только тональные сигналы типов "01"–"08".  
Можно ввести номер типа тонального сигнала "09"–"30", однако прослушиваться будет тональный сигнал типа "01".
  - Другие телефоны: доступны только тональные сигналы типов "01"–"08".  
Можно ввести номер типа тонального сигнала "09"–"30", однако прослушиваться будет тональный сигнал типа "02".
- Для всех кнопок PDN на аппарате внутреннего абонента может быть выбран только один вызывной тональный сигнал.

### Сброс программных данных кнопки



## 3.2 Административное программирование

### 3.2.1 Информация по программированию

Менеджер может запрограммировать следующие настройки.

- параметры затрат на переговоры;
- параметры доступа к другим внутренним линиям.

#### **Внутренний абонент, который может выполнять программирование**

Внутренний абонент, выполняющий функции менеджера

#### **Необходимый телефонный аппарат**

Системный телефон Panasonic с дисплеем (более 2 строк)  
(например, KX-NT343, KX-DT346, KX-T7636)

#### **Пароль менеджера**

Для перехода в режим программирования требуется ввод пароля менеджера (макс. 10 цифр). (По умолчанию: 1234)

#### **ПРЕДОСТЕРЕЖЕНИЕ**

- В УАТС установлен пароль по умолчанию. Из соображений безопасности следует изменить этот пароль при первом программировании УАТС.
- Настоятельно рекомендуется использовать 10-символьный пароль для обеспечения максимальной степени защиты от несанкционированного доступа. Перечень номеров и символов, которые могут использоваться в пароле, см. в разделе "◆◆ Ввод символов".
- Во избежание несанкционированного доступа к УАТС не разглашайте пароль. В случае разглашения пароля возникает риск злонамеренного использования УАТС.
- Периодически меняйте пароль.

#### **Примечания**

Внутренняя линия выполняющего программирование абонента должна быть свободна, трубка аппарата должна быть положена, и не должно производиться удержание вызовов.

## 3.2.2 Административное программирование

### ◆◆ Изменение параметров затрат на переговоры и доступа к внутренним линиям

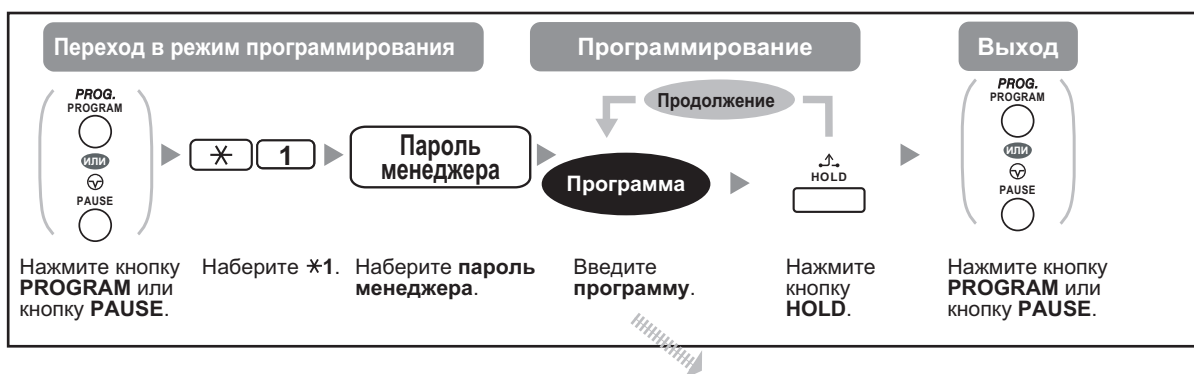

Позиция	Программа
Изменение пароля менеджера	<b>0 0</b> +  + пароль (макс. 10 цифр) +
Просмотр затрат на переговоры внутреннего абонента	<b>0 1</b> +  + внутренний номер
Сброс затрат на переговоры внутреннего абонента	<b>0 1</b> +  + внутренний номер +  +
Установка бюджета затрат на переговоры внутреннего абонента	<b>0 2</b> +  + внутренний номер + затраты* +
Просмотр затрат на переговоры по каждому верифицируемому коду	<b>0 3</b> +  + верифицируемый код
Сброс затрат на переговоры по каждому верифицируемому коду	<b>0 3</b> +  + верифицируемый код +  +
Установка бюджета по каждому верифицируемому коду	<b>0 4</b> +  + верифицируемый код + затраты* +
Просмотр затрат на переговоры по каждой внешней линии	<b>0 5</b> +  + номер внешней линии (3 цифры)
Назначение тарифа для каждой группы внешних линий	<b>0 6</b> +  + номер группы внешних линий (2 цифры) + тариф* +
Сброс всех затрат	<b>0 7</b> +  +
Вывод на печать общей суммы затрат на переговоры	<b>0 8</b> +  +

### 3.2.2 Административное программирование

Позиция	Программа
Блокирование/разблокирование других внутренних линий (Блокирование внутренней линии оператором)	<b>9 0</b> +  + внутренний номер + <b>1</b> (блокирование)/ <b>0</b> (разблокирование) + 
Сброс PIN и отмена блокирования PIN для внутренних линий	<b>9 1</b> +  + внутренний номер + 
Сброс PIN и отмена блокирования PIN для верифицируемых кодов	<b>9 2</b> +  + верифицируемый код + 
Установка PIN для ввода верифицируемого кода	<b>9 3</b> +  + верифицируемый код + PIN (макс. 10 цифр) + 



#### **ПРЕДОСТЕРЕЖЕНИЕ**

Раскрытие пароля (PIN для ввода верифицируемого кода) посторонним лицам влечет за собой риск выполнения несанкционированных телефонных вызовов.

Стоимость таких вызовов будет отнесена на счет владельца/арендатора УАТС.

Для предотвращения такого несанкционированного использования УАТС настоятельно рекомендуется следующее:

- a.** неразглашение PIN;
  - b.** выбор сложных, произвольных PIN, которые трудно угадать;
  - c.** регулярное изменение PIN.
- \* Для ввода десятичной точки нажмите \*.

## 3.3 Настройка системы (Системное программирование)

### 3.3.1 Информация по программированию

Систему можно настроить в соответствии с имеющимися требованиями.

В системе уже заданы некоторые настройки по умолчанию (выполненные на заводе-изготовителе).

**Программирование приведено ниже (номер программы)**

- Дата и время [000]
- Номера и имена для набора из справочника системы [001]/[002]
- Номер и имя внутреннего абонента [003]/[004]

#### **Внутренний абонент, который может выполнять программирование**

Внутренний абонент, которому это разрешено в программировании категории обслуживания.

#### **Необходимый телефонный аппарат**

Системный телефон Panasonic с дисплеем (более 2 строк)  
(например, КХ-NT343, КХ-DT346, КХ-T7636)

#### **Системный пароль**

Для перехода в режим программирования требуется ввод системного пароля (макс. 10 цифр). (По умолчанию: 1234)

#### **ПРЕДОСТЕРЕЖЕНИЕ**

- В УАТС установлен пароль по умолчанию. Из соображений безопасности следует изменить этот пароль при первом программировании УАТС.
- Настоятельно рекомендуется использовать 10-символьный пароль для обеспечения максимальной степени защиты от несанкционированного доступа. Перечень номеров и символов, которые могут использоваться в пароле, см. в разделе "◆◆ Ввод символов".
- Во избежание несанкционированного доступа к УАТС не разглашайте пароль. В случае разглашения пароля возникает риск злонамеренного использования УАТС.
- Периодически меняйте пароль.

#### **Примечания**

Внутренняя линия выполняющего программирование абонента должна быть свободна, трубка аппарата должна быть положена, и не должно производиться удержание вызовов.

#### **Перечень**

Перед выполнением программирования определите, какие настройки необходимо изменить, и запишите их. Эти заметки могут быть полезны в будущем в качестве справочного материала по программированию. У дилера также имеются записи о программных установках, содержащие информацию о выполненном системном программировании. Можно запросить копии этих таблиц, которые позволят получить представление о доступных возможностях и функциях.

### 3.3.1 Информация по программированию

#### ◆◆ Описание значков

Кнопки с постоянной функцией			Функция
KX-NT300/ KX-DT300	KX-NT136/ KX-T7600	KX-T7200/ KX-T7400/ KX-T7500 <sup>*1</sup>	
			PREV (Предыдущее меню)
			NEXT (Следующее меню)
			➔
			➔
			STORE (ENTER) (Сохранение [Ввод])
		—	Переход к предыдущему меню (CANCEL)
			SHIFT (Переключение)
			PROGRAM (Программирование)
			END (Конец)
			SELECT (Выбор)
			FLASH (Сигнал "флэш")
			CLEAR (Сброс)
			SECRET (Скрытый набор)

\*1 Кнопки, показанные в этом столбце, присутствуют на моделях серии KX-T7400.



## ◆◆ Последовательность действий

Ниже приведены основные шаги.

### 1. Переход в режим программирования

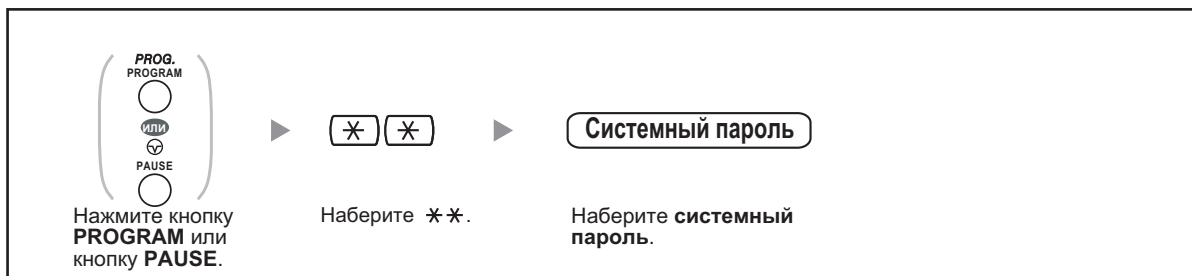

### 2. Программирование

Можно ввести номер программы (3 цифры).



- Для выхода из режима программирования в любое время поднимите телефонную трубку.

### 3. Выход из режима

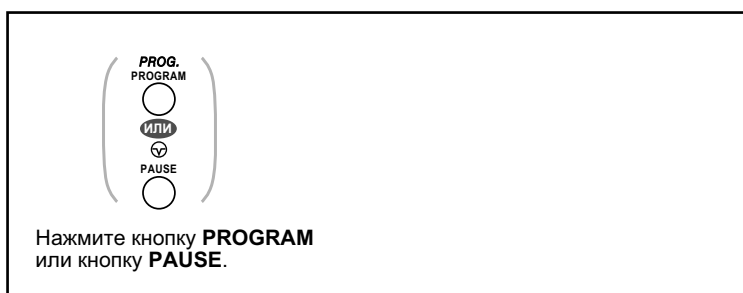

- Для выхода из режима программирования в любое время поднимите телефонную трубку.

### 3.3.2 Системное программирование

#### ◆◆ Дата и время [000]

На дисплеях системных телефонов при положенной трубке выводится текущая дата и время.

##### [В 12-часовом формате]

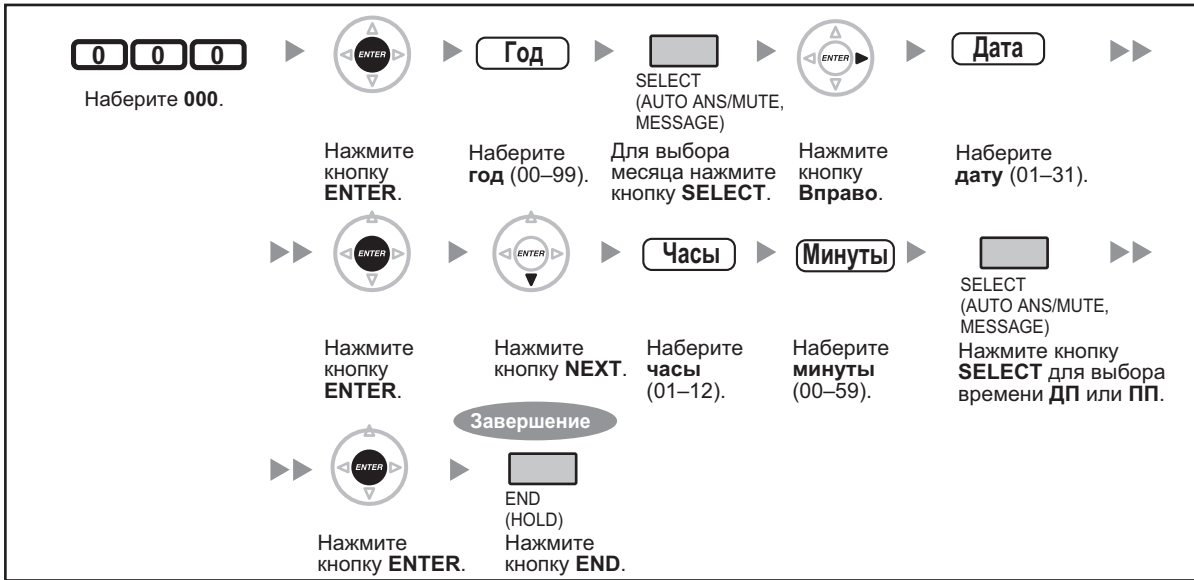

##### [В 24-часовом формате]

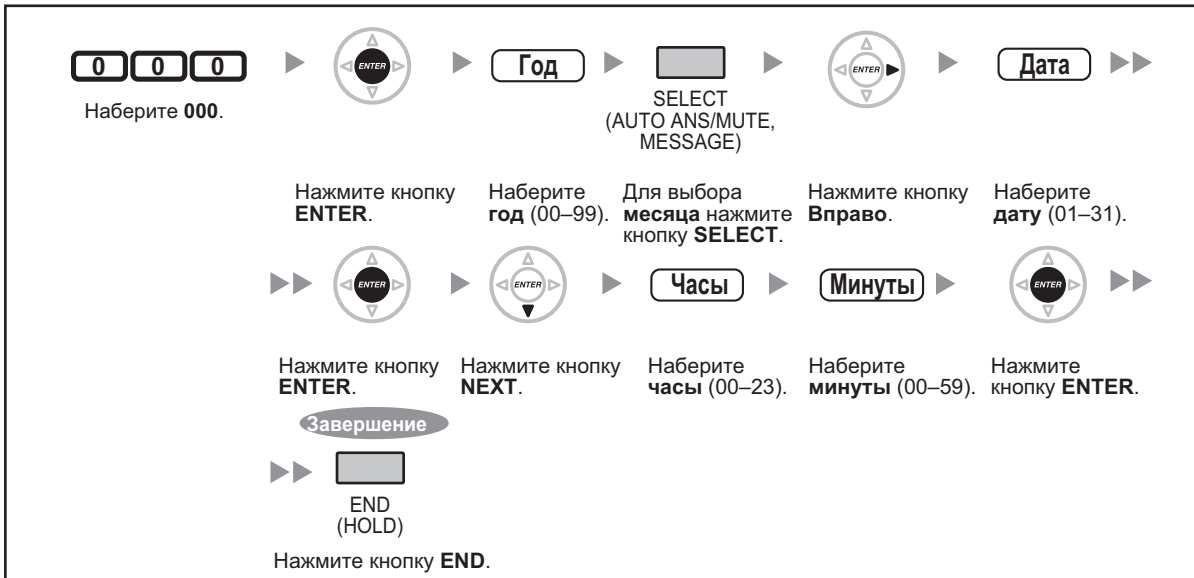



- После изменения требуемых значений можно нажать кнопку ENTER. Выполнять оставшиеся шаги необязательно.
- Часы начинают показывать время сразу же после нажатия кнопки ENTER.
- Ввод значения является обязательным.
- Сброс введенных значений может быть выполнен нажатием кнопки CLEAR.
- Для проверки введенных значений после сохранения данных:
  - Индикатор кнопки STORE: горит красным.
  - Тональный сигнал подтверждения:
    - Один звуковой сигнал: введенные значения приняты.
    - Три звуковых сигнала: введенные значения отклонены.

## ◆◆ Номер для набора из справочника системы [001]

Можно сохранить часто набираемые телефонные номера.

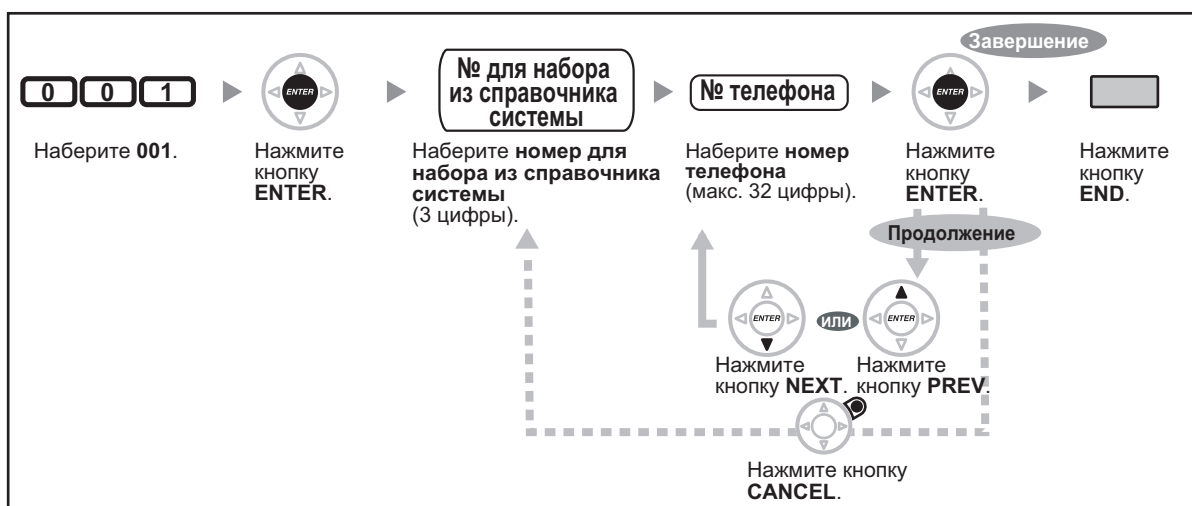

- Если в требуемом номере содержится более 32 цифр, разделите его на части и сохраните в качестве двух или более номеров для набора из справочника.
  - Также можно сохранить "\*", "#", FLASH/RECALL, PAUSE и Secret (INTERCOM). Если при выполнении вызова сохраненный номер не должен отображаться на дисплее, нажимайте кнопку Secret (INTERCOM) до и после цифр, которые нужно сохранить в секрете. При сохранении номера внешнего абонента сначала следует сохранить код доступа к линии. Если необходимо ввести номер счета, он может быть введен перед кодом доступа к линии.
- <Пример>

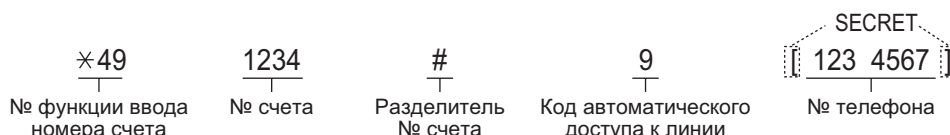

### ◆◆ Имя для набора из справочника системы [002]

Можно сохранить имя, соответствующее номеру из справочника. Эти имена отображаются на дисплее при выполнении вызовов с использованием дисплея. О вводе символов см. раздел "◆◆ Ввод символов".

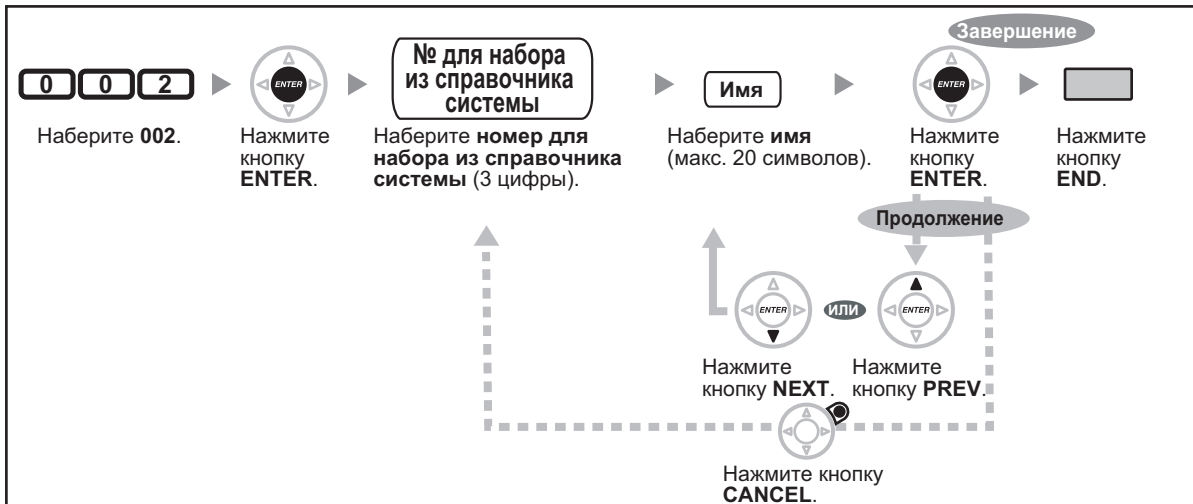

### ◆◆ Внутренний номер [003]

Каждому внутреннему абоненту может быть назначен внутренний номер.

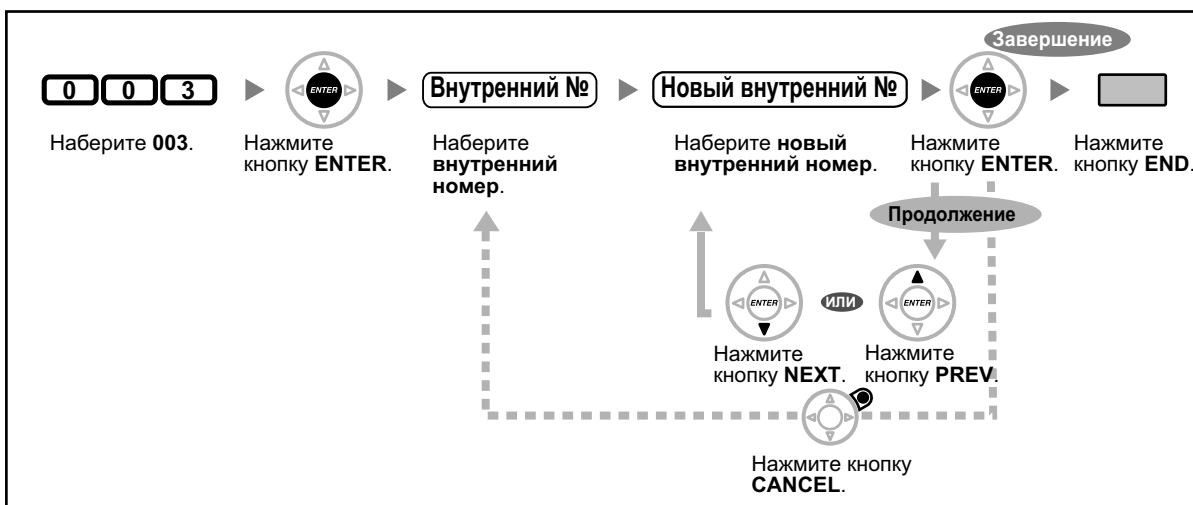

- Начальная цифра(ы) должна совпадать с цифрой(ами), назначенной в гибком плане нумерации.
- Повторный ввод одного и того же значения недопустим.

### ◆◆ Имя внутреннего абонента [004]

Можно сохранить имя внутреннего абонента. Это удобно, если необходимо знать, от какого абонента исходит вызов или какому абоненту поступит звонок, при выполнении внутреннего вызова с помощью телефонного справочника.

О вводе символов см. раздел "◆◆ Ввод символов".

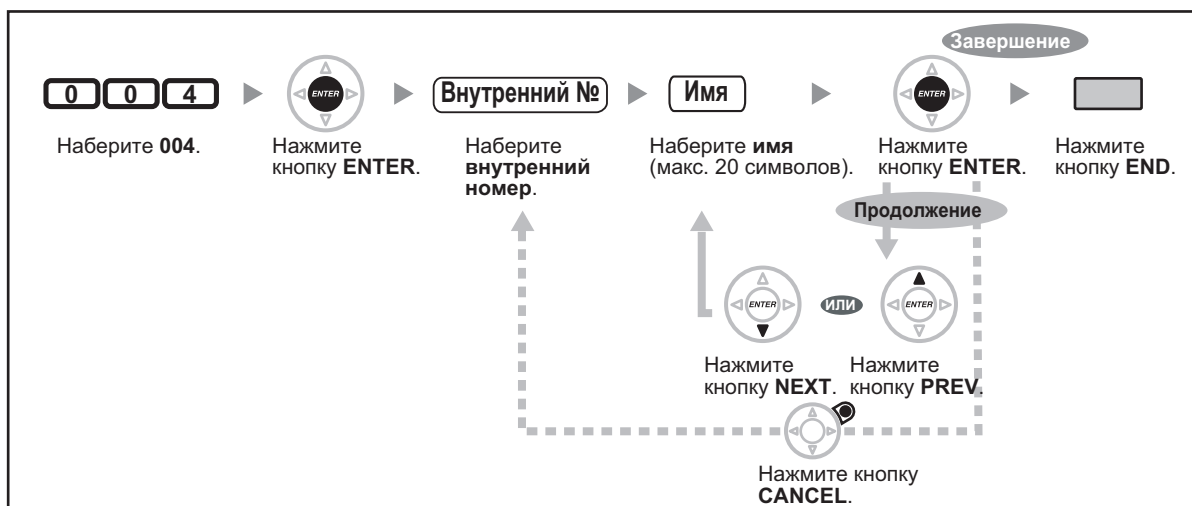



---

## **Раздел 4**

### **Приложение**

*В этой главе приведена информация по устранению неисправностей, таблица номеров функций и перечень тональных сигналов. Прежде чем обратиться к дилеру, воспользуйтесь приведенными советами по устранению неисправностей.*

## 4.1 Устранение неисправностей

### 4.1.1 Устранение неисправностей

#### ◆◆ Устранение неисправностей

Неисправность	Способ ее устранения
Телефон работает неправильно.	<ul style="list-style-type: none"> <li>• ➡ Обратитесь к менеджеру для проверки правильности настроек.</li> <li>• ➡ Если проблема сохраняется, обратитесь к дилеру.</li> </ul>
Телефон не реагирует на нажатие кнопок.	<ul style="list-style-type: none"> <li>• <b>Телефон заблокирован.</b> ➡ Разблокируйте телефон. (👉 1.6.4 Предотвращение случаев использования телефона другими лицами (Блокирование внутренней линии), 2.1.1 Управление внутренними линиями)</li> <li>• <b>Телефон подключен к порту дополнительного устройства.</b> ➡ Требуется выполнение системного программирования. Обратитесь к дилеру.</li> </ul>
Некоторые функции не работают.	<ul style="list-style-type: none"> <li>• <b>Менеджер системы может запретить использование некоторых функций.</b> ➡ Обратитесь к менеджеру.</li> <li>• <b>Изменились номера функций.</b> ➡ Узнайте новый номер и попробуйте снова.</li> </ul>
Несмотря на следование содержащимся в Руководстве инструкциям, при использовании системного телефона не выполняется ни одна операция.	<ul style="list-style-type: none"> <li>• <b>Не было выполнено занятие внутренней линии.</b> Линия, занимаемая при поднятии трубки, была изменена посредством абонентской настройки. (👉 3.1.2 Настройки в режиме программирования) ➡ В данном Руководстве поднятие трубки означает занятие внутренней линии. Если настройка была изменена, после поднятия трубки нажмите кнопку INTERCOM или PDN и следуйте инструкциям.</li> </ul>
Параллельные аналоговые телефонные аппараты не звонят.	<ul style="list-style-type: none"> <li>• <b>Возможно, выбрана установка "Отсутствии звонка".</b> Измените установку (включите звонок). (👉 1.8.11 Настройка звонка на параллельном телефоне (Параллельный телефон))</li> </ul>



Неисправность	Способ ее устранения
<p>Телефон не работает ни в соответствии с индивидуальными установками, ни согласно другим настройкам (набор номера нажатием одной кнопки, абонент, которому постоянно переадресовываются вызовы, и т.д.).</p>	<ul style="list-style-type: none"> <li>• <b>Была изменена внутренняя линия.</b> Не были удалены предыдущие настройки аппарата. <ul style="list-style-type: none"> <li>➡ Удалите прежние настройки и затем снова выполните программирование. (☞ 1.8.13 Сброс функциональных настроек внутренней линии (Сброс установок внутренней линии), 3.1.1 Настройка телефонного аппарата (Абонентское программирование), 3.1.3 Назначение кнопок)</li> </ul> </li> </ul>
<p>На системном телефоне отсутствует функциональная кнопка.</p>	<ul style="list-style-type: none"> <li>• <b>Некоторые модели не имеют функциональной кнопки.</b> <ul style="list-style-type: none"> <li>➡ Запрограммируйте требуемую кнопку с назначаемой функцией. (☞ 3.1.3 Назначение кнопок)</li> <li>➡ Вместо нажатия функциональной кнопки введите номер необходимой функции. (☞ 1.1.1 Перед началом эксплуатации телефонов)</li> </ul> </li> </ul>
<p>Прослушивается тональный прерывистый сигнал "отказ в обслуживании" или на дисплее выводится сообщение "Restricted".</p>	<ul style="list-style-type: none"> <li>• <b>Телефон заблокирован.</b> <ul style="list-style-type: none"> <li>➡ Разблокируйте телефон. (☞ 1.6.4 Предотвращение случаев использования телефона другими лицами (Блокирование внутренней линии), 2.1.1 Управление внутренними линиями)</li> </ul> </li> <li>• <b>Установлено ограничение доступа.</b> <ul style="list-style-type: none"> <li>➡ Обратитесь к менеджеру или дилеру.</li> </ul> </li> <li>• <b>Требуется ввод номера счета.</b> (☞ 1.2.7 Выполнение вызовов без ограничений, ♦♦ Использование номера счета (Ввод номера счета) в разделе 1.2.1 Варианты вызовов)</li> </ul>
<p>Невозможно выполнить внешний вызов с использованием кнопки набора номера одним нажатием или номера для набора из справочника.</p>	<ul style="list-style-type: none"> <li>• <b>Не был сохранен код доступа к линии.</b> <ul style="list-style-type: none"> <li>➡ Для выполнения внешних вызовов требуется код доступа к линии. (☞ 1.2.1 Варианты вызовов, 3.1.3 Назначение кнопок)</li> </ul> </li> </ul>
<p>Абонент не помнит номеров функций.</p>	<ul style="list-style-type: none"> <li>• ➡ Если номера функций были изменены и не соответствуют значениям по умолчанию, запишите новые номера функций в таблице в разделе "4.2.1 Таблица номеров функций".</li> <li>• ➡ Попросите своего дилера изменить номера функций, чтобы ими было легче пользоваться.</li> </ul>

#### 4.1.1 Устранение неисправностей

Неисправность	Способ ее устранения
<p>Во время разговора с внешним абонентом линия разъединяется.</p>	<ul style="list-style-type: none"> <li>• <b>Истекло установленное время.</b> (👉 1.4.1 Выполнение переадресации вызова (Переадресация вызова), 1.4.5 Многосторонний разговор) <ul style="list-style-type: none"> <li>➡ Если это необходимо, обратитесь к дилеру с просьбой увеличить время разговора.</li> </ul> </li> </ul>
<p>Не работает повторный набор номера.</p>	<ul style="list-style-type: none"> <li>• <b>Сохраненный номер содержит более 32 цифр или является внутренним номером.</b> (👉 1.2.3 Повторный набор номера)</li> </ul>
<p>Разговор с помощью гарнитуры Bluetooth невозможен.</p>	<ul style="list-style-type: none"> <li>• ➡ Удостоверьтесь в правильности регистрации гарнитуры на модуле.</li> <li>• ➡ Проверьте уровень заряда гарнитуры согласно руководству по данной гарнитуре.</li> <li>• ➡ Отсоедините проводную гарнитуру от гнезда для подключения гарнитуры. При подключении двух гарнитур приоритет отдается проводной гарнитуре.</li> </ul>
<p>Невозможно зарегистрировать, отменить регистрацию или проверить идентификатор гарнитуры Bluetooth.</p>	<ul style="list-style-type: none"> <li>• ➡ Удостоверьтесь в правильности установки модуля в IP-СТ/ЦСТ.</li> </ul>
<p>Сеанс связи с ПК или факсимильной связи разъединяется.</p>	<ul style="list-style-type: none"> <li>• <b>Возможно, связь нарушена тональным сигналом индикации.</b> (👉 1.8.9 Защита линии от тональных сигналов уведомления (Режим защиты линии передачи данных))</li> </ul>
<p>Абонент не хочет, чтобы другие лица видели телефонные номера вызывающих или вызываемых абонентов.</p>	<ul style="list-style-type: none"> <li>• (👉 1.8.5 Запрет вывода своего телефонного номера на дисплей аппарата вызывающего абонента (Запрет идентификации входящих вызовов [COLR]), 1.8.6 Запрет вывода своего номера на дисплей аппарата вызываемого абонента (Запрет идентификации исходящих вызовов [CLIR]))</li> </ul>
<p>Абоненту необходимо настроить вывод собственного номера телефона на дисплей аппарата вызывающего или вызываемого абонента.</p>	<ul style="list-style-type: none"> <li>• (👉 1.8.4 Вывод своего телефонного номера на дисплей аппарата вызываемого или вызывающего абонента (Идентификация исходящих/входящих вызовов [CLIP/ COLP]), 1.15.3 Вывод своего телефонного номера на дисплей аппарата вызываемого абонента)</li> </ul>

Неисправность	Способ ее устранения
<p>Невозможно послать тональный сигнал оповещения об ожидающем вызове вызываемому внутреннему абоненту.</p>	<ul style="list-style-type: none"> <li>• <b>Вызываемый абонент не установил функцию "Оповещение об ожидающем вызове".</b> (☞ ◆◆ Посылка уведомления об ожидающем вызове (Оповещение об ожидающем вызове), 1.4.4 Ответ на оповещение об ожидающем вызове, 1.8.3 Получение оповещения об ожидающем вызове (Оповещение об ожидающем вызове/Оповещение о вызове при поднятой трубке [ОНСА]/Оповещение о вызове при поднятой трубке в режиме "шепот" [Whisper ОНСА]))</li> <li>• <b>Вызываемый абонент установил функцию "Режим защиты линии передачи данных".</b> (☞ 1.8.9 Защита линии от тональных сигналов уведомления (Режим защиты линии передачи данных))</li> </ul>
<p>Абонент забыл пароль.</p>	<ul style="list-style-type: none"> <li>• Обратитесь за помощью к менеджеру. (☞ 2.1.1 Управление внутренними линиями)</li> </ul>
<p>Внезапно включилась фоновая музыка.</p>	<ul style="list-style-type: none"> <li>• ➡ Выключите музыку. (☞ 1.8.8 Включение фоновой музыки (BGM), 2.1.4 Включение внешней фоновой музыки (BGM))</li> </ul>
<p>Сохраненный в памяти номер не должен выводиться на дисплей.</p>	<ul style="list-style-type: none"> <li>• ➡ Скройте номер. (☞ ◆◆ Сохранение имен и номеров, 3.1.3 Назначение кнопок)</li> </ul>
<p>Абоненту необходимо узнать свой внутренний номер.</p>	<ul style="list-style-type: none"> <li>• (☞ Собственный внутренний номер в разделе 1.1.1 Перед началом эксплуатации телефонов)</li> </ul>
<p>Дата и время неверны.</p>	<ul style="list-style-type: none"> <li>• <b>Установите дату и время посредством системного программирования.</b> (☞ ◆◆ Дата и время [000] в разделе 3.3.2 Системное программирование)</li> </ul>
<p>Изображение на дисплее имеет плохое качество.</p>	<ul style="list-style-type: none"> <li>• ➡ Отрегулируйте уровень контрастности дисплея. (☞ 3.1.2 Настройки в режиме программирования)</li> </ul>
<p>Требуются различные тональные сигналы.</p>	<ul style="list-style-type: none"> <li>• (☞ Установка различных вызывных сигналов для каждой кнопки СО, ГРВВ, PDN, SDN или INTERCOM (только для цифрового системного телефона), 3.1.3 Назначение кнопок)</li> </ul>

#### 4.1.1 Устранение неисправностей

---

Неисправность	Способ ее устранения
Горит индикатор кнопки MESSAGE.	<ul style="list-style-type: none"><li>• Другой внутренний абонент оставил индикацию ожидающего сообщения в то время, когда вызываемый абонент разговаривал по телефону или отсутствовал на рабочем месте.</li></ul>
На аппарате внутреннего абонента не работает кнопка SDN.	<ul style="list-style-type: none"><li>• На аппарате внутреннего абонента, соответствующего данной кнопке SDN, не назначена кнопка PDN. ➡ Создайте кнопку PDN на требуемом аппарате внутреннего абонента. (  3.1.3 Назначение кнопок)</li></ul>

## 4.2 Таблица номеров функций

### 4.2.1 Таблица номеров функций

Ниже приведены номера функций по умолчанию. Существуют переменные и фиксированные номера функций. При изменении переменных номеров функций заносите новые номера в перечень для будущего использования.

Функция (при прослушивании тонального сигнала ответа станции)	По умолчанию (новый)	Дополнительные цифры/кнопки
1.2.1 Варианты вызовов		
Выполнение вызова оператора (Вызов оператора)	0 ( )	
Автоматический выбор свободной внешней линии (Автоматический доступ к линии)	9 ( )	Внешний № телефона
Автоматический выбор свободной внешней линии из определенной группы внешних линий (Доступ к группе внешних линий)	8 ( )	Номер группы внешних линий (2 цифры) + внешний номер телефона
◆◆ Выполнение вызова с использованием частной сети (Доступ к соединительной линии)	7 ( )	Номер телефона частной сети
◆◆ Использование номера счета (Ввод номера счета)	*49 ( )	Номер счета + # + внешний номер телефона
1.2.2 Упрощенный набор номера		
◆◆ Использование номеров, сохраненных в памяти аппарата (Набор номера из справочника абонента)		
– Сохранение	*30 ( )	Номер для набора из справочника абонента (2 цифры) + номер телефона + #
– Набор	* * ( )	* + номер для набора из справочника абонента (2 цифры)
◆◆ Использование номеров, сохраненных в УАТС (Набор номера из справочника системы)		
– Набор	* * ( )	Номер для набора из справочника системы (3 цифры)
◆◆ Вызов по предварительно заданному номеру поднятием трубки (Горячая линия)	*740 ( )	
– Сохранение		2 + номер телефона + #
– Установка		1

#### 4.2.1 Таблица номеров функций

Функция (при прослушивании тонального сигнала ответа станции)	По умолчанию (новый)	Дополнительные цифры/кнопки
– Отмена		0
1.2.3 Повторный набор номера ◆◆ Повторный набор последнего набранного номера (Повторный набор номера)	# ( )	
1.2.4 Если набранная линия занята или абонент не отвечает  Отмена вызывного сигнала обратного вызова (Отмена постановки в очередь на занятую линию)/Отмена (Отмена установления соединения с занятым абонентом [CCBS])  ◆◆ Индикация ожидающего сообщения/обратный вызов абонента, оставившего индикацию (Ожидающее сообщение)  Индикация ожидающего сообщения, оставленного для внутреннего абонента – Выход/отмена  Индикация ожидающего сообщения о получении вызова для внутреннего абонента – Выполнение обратного вызова – Удаление	✖46 ( )  ✖70 ( )	1/0 + внутренний номер      2  0 + собственный внутренний номер
1.2.7 Выполнение вызовов без ограничений		

Функция (при прослушивании тонального сигнала ответа станции)	По умолчанию (новый)	Дополнительные цифры/кнопки
<p>◆◆ Использование собственных привилегий вызовов на аппарате другого внутреннего абонента (Удаленный доступ к категории обслуживания)</p> <p>Выполнение вызова с использованием верифицируемого кода (Ввод верифицируемого кода)</p>	<p>✳47 (        )</p>	<p>Внутренний номер + PIN внутреннего абонента + номер телефона</p> <p>✳ + верифицируемый код + PIN для ввода верифицируемого кода + номер телефона</p>
<p>1.2.8 Прямой доступ к абоненту извне системы (Прямой доступ к ресурсам системы [DISA])</p> <p>◆◆ Выполнение вызовов с использованием DISA</p> <ul style="list-style-type: none"> <li>– На внутреннего абонента (только в режиме полной защиты)</li> <li>– На внешнего абонента (только в режиме защиты внешних линий/режиме полной защиты)</li> </ul>		<p>Собственный внутренний номер/(✳ + верифицируемый код) + PIN внутреннего абонента/PIN для ввода верифицируемого кода + внутренний номер</p> <p>Собственный внутренний номер/(✳ + верифицируемый код) + PIN внутреннего абонента/PIN для ввода верифицируемого кода + внешний номер телефона</p>
<p>1.2.9 Настройка телефона с аппарата другого внутреннего абонента или при помощи DISA (Удаленная настройка)</p> <ul style="list-style-type: none"> <li>– С аппарата другого внутреннего абонента</li> <li>– С использованием DISA</li> </ul>		<p>Собственный внутренний номер + PIN внутреннего абонента + номер функции</p>
<p>1.3.3 Ответ на вызов, поступающий на другой телефонный аппарат (Перехват вызова)</p> <p>◆◆ Ответ на вызов с другого телефонного аппарата (Перехват вызова)</p> <ul style="list-style-type: none"> <li>– Группа</li> <li>– Направленный</li> </ul>	<p>✳40 (        )</p> <p>✳41 (        )</p>	<p>Номер группы (2 цифры)</p> <p>Внутренний номер</p>

#### 4.2.1 Таблица номеров функций

Функция (при прослушивании тонального сигнала ответа станции)	По умолчанию (новый)	Дополнительные цифры/кнопки
<p>◆◆ Запрет перехвата вызовов, поступающих на собственный телефонный аппарат (Запрет перехвата вызова)</p> <p>– Запрет</p> <p>– Разрешение</p>	<p>*720 ( )</p>	<p>1</p> <p>0</p>
<p>1.3.4 Ответ на вызов по внешнему громкоговорителю (Ответ на вызов по внешней линии с любого терминала [TAFAS])</p> <p>– Вызовы через внешний громкоговоритель</p>	<p>*42 ( )</p>	<p>[Для пользователей УАТС серии KX-NCP] 1 [Для пользователей УАТС серии KX-TDE] Номер громкоговорителя (1 цифра)</p>
<p>1.3.6 Идентификация злоумышленников (Идентификация злонамеренных вызовов [MCID])</p>	<p>*7*3 ( )</p>	
<p>1.4.1 Выполнение переадресации вызова (Переадресация вызова)</p> <p>◆◆ Переадресация вызова с использованием услуг ISDN (Переадресация вызова через ISDN)</p>	<p>*62 ( )</p>	<p>Номер телефона</p>
<p>1.4.2 Удержание вызова</p> <p>Удержание (Удержание вызова)/ Прием вызова, находящегося на удержании (Прием вызова из режима удержания)</p> <p>Прием вызова, находящегося на удержании (Прием вызова из режима удержания)</p> <p>– По номеру удерживаемой линии</p> <p>– По внутреннему номеру абонента, производящего удержание вызова</p> <p>◆◆ Удержание вызова в системной зоне парковки (Парковка вызова)</p> <p>– Установка</p> <p>– Извлечение вызова</p>	<p>*50 ( )</p> <p>*53 ( )</p> <p>*51 ( )</p> <p>*52 ( )</p>	<p>Номер внешней линии, находящейся в состоянии удержания (3 цифры)</p> <p>Внутренний номер абонента, производящего удержание вызова</p> <p>Номер зоны парковки (2 цифры)/*</p> <p>Сохраненный номер зоны парковки (2 цифры)</p>



Функция (при прослушивании тонального сигнала ответа станции)	По умолчанию (новый)	Дополнительные цифры/кнопки
<p>1.4.4 Ответ на оповещение об ожидающем вызове</p> <p>◆◆ Ответ на оповещение об ожидающем вызове на УАТС</p> <p>◆◆ Ответ на оповещение об ожидающем вызове от телефонной компании</p>	<p>×50 (        )</p> <p>×60 (        )</p>	
<p>1.4.5 Многосторонний разговор</p> <p>◆◆ Подключение третьего участника в процессе разговора с использованием услуг ISDN (Трехсторонняя конференц-связь [ЗРТУ] – через ISDN)</p>	<p>×62 (        )</p>	<p>Номер телефона + кнопка TRANSFER + 3</p>
<p>1.6.1 Постоянная переадресация вызовов</p> <p>◆◆ Выполнение постоянной переадресации вызовов (Постоянная переадресация вызовов [FWD])/</p> <p>1.8.2 Отказ от ответа на входящие вызовы (Режим "Не беспокоить" [DND])</p> <p>– Все вызовы</p> <p>– Внешние вызовы</p> <p>– Внутренние вызовы</p> <p>– Установка таймера для постоянной переадресации вызовов при отсутствии ответа и при занятости/отсутствии ответа</p>	<p>×710 (        )</p> <p>×711 (        )</p> <p>×712 (        )</p> <p>×713 (        )</p>	<p>0 (Отмена)/</p> <p>1 (Режим "Не беспокоить" [DND])/</p> <p>2 (Все вызовы) + номер телефона + #/ 3 (При занятости) + номер телефона + #/ 4 (При отсутствии ответа) + номер телефона + #/ 5 (При занятости/отсутствии ответа) + номер телефона + #/ 7 (При перемещении абонента) + собственный внутренний номер/ 8 (Отмена постоянной переадресации вызовов при перемещении абонента) + собственный внутренний номер 00–99 (секунд)</p>

#### 4.2.1 Таблица номеров функций

Функция (при прослушивании тонального сигнала ответа станции)	По умолчанию (новый)	Дополнительные цифры/кнопки
<p>Установка/отмена (Постоянная переадресация вызовов [FWD] для собственной группы распределения входящих вызовов)</p> <ul style="list-style-type: none"> <li>– Все вызовы</li> <li>– Внешние вызовы</li> <li>– Внутренние вызовы</li> </ul> <p>◆◆ Постоянная переадресация вызовов с использованием услуг ISDN (Постоянная переадресация вызовов [CF] через ISDN)</p> <ul style="list-style-type: none"> <li>– Установка</li> <li>– Отмена</li> <li>– Просмотр</li> </ul>	<p style="text-align: center;">*714 (        )</p> <p style="text-align: center;">*715 (        )</p> <p style="text-align: center;">*716 (        )</p> <p style="text-align: center;">*7*5 (        )</p>	<p>1 (установка) + внутренний номер группы распределения входящих вызовов + номер телефона + #/0 (отмена) + внутренний номер группы распределения входящих вызовов</p> <p>Номер внешней линии + # + множественный абонентский номер + # + 2 (безусловная)/3 (при занятости)/4 (при отсутствии ответа) + номер телефона + #</p> <p>Номер внешней линии + # + множественный абонентский номер + # + 0</p> <p>Номер внешней линии + # + множественный абонентский номер + # + 1</p>
<p>1.6.2 Использование речевых сообщений (Встроенная система речевой почты [SVM])</p> <p>◆◆ Запись стандартного речевого приветствия</p> <ul style="list-style-type: none"> <li>– Запись</li> <li>– Воспроизведение</li> <li>– Удаление</li> </ul> <p>◆◆ Запись речевого приветствия для каждого временного режима</p> <ul style="list-style-type: none"> <li>– Запись</li> <li>– Воспроизведение</li> <li>– Удаление</li> </ul>	<p style="text-align: center;">*38 (        )</p>	<p>1</p> <p>2</p> <p>0</p> <p>8 + 0 (день)/1 (ночь)/2 (обед)/3 (перерыв) + 1</p> <p>8 + 0 (день)/1 (ночь)/2 (обед)/3 (перерыв) + 2</p> <p>8 + 0 (день)/1 (ночь)/2 (обед)/3 (перерыв) + 0</p>

Функция (при прослушивании тонального сигнала ответа станции)	По умолчанию (новый)	Дополнительные цифры/кнопки
<p>Оставление речевого сообщения непосредственно в ящике сообщений другого внутреннего абонента</p> <p>◆◆ Прослушивание речевых сообщений, оставленных вызывающими абонентами</p> <p>◆◆ Перенаправление вызовов на ящик сообщений</p> <p>– Все вызовы</p> <p>– Внешние вызовы</p> <p>– Внутренние вызовы</p>	<p>×710 ( )</p> <p>×711 ( )</p> <p>×712 ( )</p>	<p># + 6 + внутренний номер</p> <p>3</p> <p>0 (Отмена)/</p> <p>2 (все вызовы) + номер виртуальной внутренней линии для функции SVM<sup>5</sup> + #/</p> <p>3 (при занятости) + номер виртуальной внутренней линии для функции SVM<sup>5</sup> + #/</p> <p>4 (при отсутствии ответа) + номер виртуальной внутренней линии для функции SVM<sup>5</sup> + #/</p> <p>5 (при занятости/отсутствии ответа) + номер виртуальной внутренней линии для функции SVM<sup>5</sup> + #</p>
<p>1.6.3 Вывод сообщения на дисплее аппарата вызывающего абонента (Сообщение об отсутствии)</p> <p>– Установка</p> <p>– Отмена</p>	<p>×750 ( )</p>	<p>1–9 (+ параметр) + #</p> <p>0</p>
<p>1.6.4 Предотвращение случаев использования телефона другими лицами (Блокирование внутренней линии)</p> <p>– Блокирование</p> <p>– Разблокирование</p> <p>– Выполнение внешнего вызова при заблокированной собственной внутренней линии</p>	<p>×77 ( )</p> <p>×47 ( )</p>	<p>1</p> <p>0 + PIN внутреннего абонента</p> <p>Собственный внутренний номер + PIN внутреннего абонента + номер телефона</p>
<p>1.7.1 Оповещение по громкой связи</p> <p>◆◆ Оповещение по громкой связи группы</p>	<p>×33 ( )</p>	<p>Номер группы оповещения по громкой связи (2 цифры)</p>
<p>1.7.2 Ответ на оповещение/Запрет оповещения по громкой связи</p>		

#### 4.2.1 Таблица номеров функций

Функция (при прослушивании тонального сигнала ответа станции)	По умолчанию (новый)	Дополнительные цифры/кнопки
<ul style="list-style-type: none"> <li>– Ответ</li> <li>– Запрет</li> <li>– Разрешение</li> </ul>	<ul style="list-style-type: none"> <li>×43 (        )</li> <li>×721 (        )</li> </ul>	<ul style="list-style-type: none"> <li>1</li> <li>0</li> </ul>
<p>1.7.3 Выполнение вызова конференц-группы</p> <ul style="list-style-type: none"> <li>– Вызов и начало разговора</li> <li>– Вызов и выполнение оповещения</li> <li>◆◆ Подключение после тайм-аута</li> <li>– Выполнение вызова конференц-группы с входным кодом</li> <li>– Присоединение к разговору с входным кодом</li> </ul>	<ul style="list-style-type: none"> <li>×32 (        )</li> </ul>	<ul style="list-style-type: none"> <li>Номер конференц-группы (1 цифра) + входной код + #</li> <li>Номер конференц-группы (1 цифра) + входной код + #</li> <li>Номер конференц-группы (1 цифра) + входной код + #</li> <li># + номер конференц-группы (1 цифра) + входной код + #</li> </ul>
<p>1.8.1 Установка предупредительного сигнала (Звонок в заданное время)</p> <ul style="list-style-type: none"> <li>– Установка</li> <li>– Отмена</li> </ul>	<ul style="list-style-type: none"> <li>×760 (        )</li> </ul>	<ul style="list-style-type: none"> <li>12-час. шкала: 1 + часы/минуты + 0 (ДП)/1 (ПП) + 0 (однократно)/1 (ежедневно)</li> <li>24-час. шкала: 1 + часы/минуты + 0 (однократно)/1 (ежедневно)</li> <li>0</li> </ul>
<p>1.8.3 Получение оповещения об ожидающем вызове (Оповещение об ожидающем вызове/Оповещение о вызове при поднятой трубке [ОНСА]/Оповещение о вызове при поднятой трубке в режиме "шепот" [Whisper ОНСА])</p> <ul style="list-style-type: none"> <li>– Для внутренних вызовов (звонок отсутствует/тональный сигнал/ОНСА/оповещение о вызове при поднятой трубке в режиме "шепот")</li> <li>– Для внешних вызовов (тональный сигнал отсутствует/тональный сигнал)</li> </ul>	<ul style="list-style-type: none"> <li>×731 (        )</li> <li>×732 (        )</li> </ul>	<ul style="list-style-type: none"> <li>0 (звонок отсутствует)/1 (тональный сигнал)/2 (ОНСА)/3 (Whisper ОНСА)</li> <li>0 (тональный сигнал отсутствует)/1 (тональный сигнал)</li> </ul>

Функция (при прослушивании тонального сигнала ответа станции)	По умолчанию (новый)	Дополнительные цифры/кнопки
1.8.4 Вывод своего телефонного номера на дисплей аппарата вызываемого или вызывающего абонента (Идентификация исходящих/входящих вызовов [CLIP/COLP]) – Линия общего пользования – Внутренняя линия	*7*2 (        )	1 2
1.8.5 Запрет вывода своего телефонного номера на дисплей аппарата вызывающего абонента (Запрет идентификации входящих вызовов [COLR]) – Предоставление – Запрет	*7*0 (        )	0 1
1.8.6 Запрет вывода своего номера на дисплей аппарата вызываемого абонента (Запрет идентификации исходящих вызовов [CLIR]) – Предоставление – Запрет	*7*1 (        )	0 1
1.15.3 Вывод своего телефонного номера на дисплей аппарата вызываемого абонента – Запрет – Предоставление	*67 (        )  *68 (        )	
1.8.7 Запрет подключения к разговору других лиц (Защита от принудительного подключения к занятой линии) – Запрет – Разрешение	*733 (        )	1 0
1.8.8 Включение фоновой музыки (BGM) – Установка – Отмена	*751 (        )	Номер источника фоновой музыки (1 цифра) 0
1.8.9 Защита линии от тональных сигналов уведомления (Режим защиты линии передачи данных)	*730 (        )	

#### 4.2.1 Таблица номеров функций

Функция (при прослушивании тонального сигнала ответа станции)	По умолчанию (новый)	Дополнительные цифры/кнопки
– Установка – Отмена		1 0
1.8.11 Настройка звонка на параллельном телефоне (Параллельный телефон) – Звонок включен – Звонок выключен	*39 ( )	1 0
1.8.12 Подключение микросотового терминала параллельно проводному телефону (Параллельное беспроводное XDP-подключение) – Установка – Отмена	*48 ( )	1 + внутренний номер параллельного проводного телефона 0
1.8.13 Сброс функциональных настроек внутренней линии (Сброс установок внутренней линии)	*790 ( )	
1.9.1 Выход из группы распределения входящих вызовов (Регистрация/отключение, Резюме) Регистрация Отключение Переход в режим/выход из режима "Не готов"	*736 ( )  *735 ( )	1 + внутренний номер группы распределения входящих вызовов/* 0 + внутренний номер группы распределения входящих вызовов/* 1 (Не готов)/0 (Готов)
<sup>3</sup> 1.9.2 Контроль и управление состоянием вызовов группы распределения входящих вызовов (Контроль группы распределения входящих вызовов)	*739 ( )	Внутренний номер группы распределения входящих вызовов
1.10.1 При подключенном домофоне/электромеханическом дверном замке ◆◆ Вызов от домофона ◆◆ Открывание двери	*31 ( )  *55 ( )	Номер домофона (2 цифры) Номер домофона (2 цифры)
1.10.2 При подключенном внешнем устройстве (реле)	*56 ( )	Номер ретранслятора (2 цифры)
1.10.4 При подключенной центральной УАТС		

Функция (при прослушивании тонального сигнала ответа станции)	По умолчанию (новый)	Дополнительные цифры/кнопки
◆◆ Доступ к внешним услугам (Доступ к услугам телефонной сети [EFA])	*60 ( )	Код услуги
1.10.5 При подключенной системе речевой почты ◆◆ Постоянная переадресация вызовов на речевую почту (Интеграция речевой почты) – Все вызовы – Внешние вызовы – Внутренние вызовы	*710 ( ) *711 ( ) *712 ( )	0 (Отмена)/ 2 (Все вызовы)/ 3 (При занятости)/ 4 (При отсутствии ответа)/ 5 (При занятости/отсутствии ответа) + номер виртуальной внутренней линии речевой почты*6 + #
1.11.1 Использование телефонов в гостиницах (Функции для гостиниц) *4 ◆◆ Установка звонка в заданное время для внутренней линии гостиничного номера (Звонок в заданное время (будильник), устанавливаемый оператором) – Установка – Отмена – Просмотр	*76* ( )	12-час. шкала: 1 + внутренний номер + часы/минуты + 0 (ДП)/1 (ПП) + 0 (однократно)/1 (ежедневно) 24-час. шкала: 1 + внутренний номер + часы/минуты + 0 (однократно)/1 (ежедневно) 0 + внутренний номер 2 + внутренний номер
1.11.2 Запись информации с использованием предварительно запрограммированных сообщений (Печать сообщений)	*761 ( )	Номер сообщения (+ параметр) + #
1.12.1 Мобильный внутренний абонент	*727 ( )	Собственный внутренний номер + PIN внутреннего абонента
1.12.2 Мобильный внутренний абонент с расширенными возможностями – Установка состояния "Вне обслуживания" аппарата внутреннего абонента	*727 ( )	#

#### 4.2.1 Таблица номеров функций

Функция (при прослушивании тонального сигнала ответа станции)	По умолчанию (новый)	Дополнительные цифры/кнопки
– Установка состояния "В обслуживании" аппарата внутреннего абонента		* + собственный внутренний номер + PIN внутреннего абонента
2.1.1 Управление внутренними линиями *1 Блокирование/разблокирование других внутренних линий (Блокирование внутренней линии оператором)		
– Разблокирование	*782 ( )	Внутренний номер
– Блокирование	*783 ( )	Внутренний номер
*2 2.1.2 Управление временным режимом	*780 ( )	
– Дневной/ночной/обеда/перерыва		0/1/2/3
*1 2.1.4 Включение внешней фоновой музыки (BGM)	*35 ( )	
– Включение		[Для пользователей УАТС серии КХ-NCP] 1 + номер источника фоновой музыки (1 цифра) [Для пользователей УАТС серии КХ-TDE] Номер внешнего устройства оповещения (1 цифра) / * + номер источника фоновой музыки (1 цифра)
– Прекращение		[Для пользователей УАТС серии КХ-NCP] 10 [Для пользователей УАТС серии КХ-TDE] Номер внешнего устройства оповещения (1 цифра) / * + 0
*1 2.1.5 Запись речевых приветствий системы (OGM)	*36 ( )	
– Запись		1 + номер виртуальной внутренней линии OGM <sup>7</sup>
– Воспроизведение		2 + номер виртуальной внутренней линии OGM <sup>7</sup>



Функция (при прослушивании тонального сигнала ответа станции)	По умолчанию (новый)	Дополнительные цифры/кнопки
<ul style="list-style-type: none"> <li>– Запись музыки через порт внешнего источника фоновой музыки при удержании (МОН)</li> <li>– Удаление</li> </ul>		<p>[Для пользователей УАТС серии КХ-NCP] 31 + номер виртуальной внутренней линии OGM<sup>7</sup></p> <p>[Для пользователей УАТС серии КХ-TDE] 3 + номер порта внешнего источника фоновой музыки (1 цифра) + номер виртуальной внутренней линии OGM<sup>7</sup></p> <p>0 + номер виртуальной внутренней линии OGM<sup>7</sup></p>
<sup>1</sup> 2.1.6 Разрешение занятия абонентами недоступной внешней линии (Вывод из обслуживания внешней (СО) линии)	*785 (        )	Номер внешней линии (3 цифры)
<sup>1</sup> 2.1.7 Отмена режима контроля прямого доступа к сетевым терминалам (NDSS)	*784 (        )	Внутренний номер другой УАТС + #
<p>3.1.1 Настройка телефонного аппарата (Абонентское программирование)</p> <p>◆◆ Назначение PIN внутреннего абонента (персональный идентификационный номер [PIN] внутреннего абонента)</p> <ul style="list-style-type: none"> <li>– Установка</li> <li>– Отмена</li> </ul>	*799 (        )	<p>1 + PIN внутреннего абонента + # + тот же самый PIN внутреннего абонента + #</p> <p>0 + сохраненный PIN внутреннего абонента</p>

<sup>1</sup> Только для менеджера.

<sup>2</sup> Только для менеджера и предварительно заданного внутреннего абонента.

<sup>3</sup> Только для супервизора.

<sup>4</sup> Только для гостиничного оператора.

<sup>5</sup> По умолчанию номер виртуальной внутренней линии для функции SVM – 591.

<sup>6</sup> По умолчанию номер виртуальной внутренней линии речевой почты имеет значение 500.

<sup>7</sup> По умолчанию в качестве номеров виртуальных внутренних линий OGM используются значения 5xx (xx: номер сообщения, состоящий из двух цифр).

#### 4.2.1 Таблица номеров функций

Функция (при прослушивании тонального сигнала "занято", "не беспокоить" (DND) или вызывного тонального сигнала)	По умолчанию
<p>1.2.4 Если набранная линия занята или абонент не отвечает</p> <ul style="list-style-type: none"> <li>◆◆ Посылка уведомления об ожидающем вызове (Оповещение об ожидающем вызове)</li> <li>◆◆ Прослушивание внутренней линии, пользователь которой отказался от ответа на вызовы (Преодоление режима "Не беспокоить" (DND))</li> <li>◆◆ Подключение к текущему вызову (Принудительное подключение к занятой линии)</li> <li>◆◆ Индикация ожидающего сообщения/обратный вызов абонента, оставившего индикацию (Ожидающее сообщение)</li> <li>◆◆ Прослушивание другой внутренней линии (Контроль вызовов)</li> <li>◆◆ Резервирование занятой линии (Постановка в очередь на занятую линию)/◆◆ Установка обратного вызова на ISDN-линии (Установление соединения с занятым абонентом [CCBS])</li> </ul>	<p style="text-align: center;">1</p> <p style="text-align: center;">3</p> <p style="text-align: center;">4</p> <p style="text-align: center;">5</p> <p style="text-align: center;">6</p>
<p>1.2.6 Выбор режима выполнения вызова (Выбор типа вызова – звонок/голос)</p>	<p style="text-align: center;">✳</p>
Функция (во время набора номера или разговора)	Фиксированный номер
<p>1.4.5 Многосторонний разговор</p> <ul style="list-style-type: none"> <li>◆◆ Подключение других абонентов во время разговора (Конференц-связь)</li> </ul>	<p style="text-align: center;">3</p>
<p>1.10.1 При подключенном домофоне/электромеханическом дверном замке</p> <p>С аппарата любого внутреннего абонента в процессе разговора с посетителем у домофона</p>	<p style="text-align: center;">5</p>

## 4.3 Что означает этот тональный сигнал?

### 4.3.1 Что означает этот тональный сигнал?

#### При положенной трубке

##### Вызывные тональные сигналы

Нижеприведенные тональные сигналы можно запрограммировать так, чтобы они позволяли различать типы вызовов (внешний, внутренний или от домофона).

##### Тональный сигнал 1

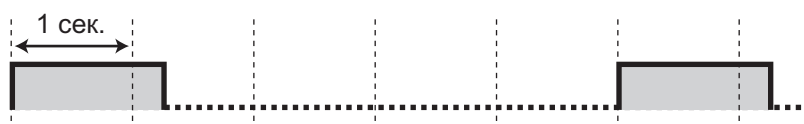

##### Тональный сигнал 2



##### Тональный сигнал 3



##### Тональный сигнал 4

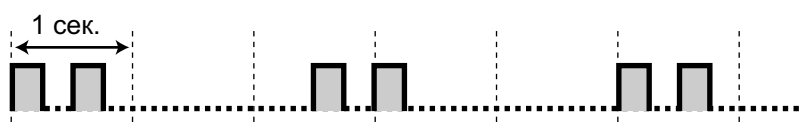

#### При поднятии трубки

##### Тональные сигналы ответа станции

##### Тональный сигнал 1 Стандартный



### 4.3.1 Что означает этот тональный сигнал?

#### Тональный сигнал 2

- При наличии только тех сообщений, которые уже были прослушаны, т.е. при отсутствии каких-либо новых сообщений, записанных с помощью функции SVM.
- При активизации любой из следующих функций:
  - Сообщение об отсутствии
  - Фоновая музыка
  - Постоянная переадресация вызовов
  - Запрет перехвата вызова
  - Оповещение об ожидающем вызове
  - Режим "Не беспокоить"
  - Блокирование внутренней линии
  - Защита от принудительного подключения к занятой линии
  - Горячая линия
  - Звонок в заданное время



#### Тональный сигнал 3

- После нажатия TRANSFER или кнопки повторного вызова/рычага с целью удержания вызова (например, удержание вызовов "по кругу")
- При практически полном исчерпании пространства для записи встроенной системы речевой почты
- При поиске вызываемого PS
- При вводе номера счета
- При ответе на звонок в заданное время без сообщения
- При ответе на вызов от внешнего датчика



#### Тональный сигнал 4

Получена индикация ожидающего сообщения.



## При выполнении вызовов

### Тональный сигнал "занято"

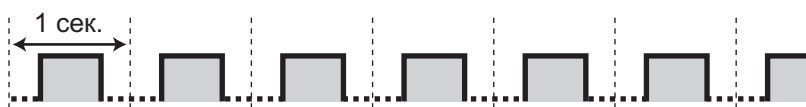

### Тональный прерывистый сигнал "отказ в обслуживании"

Внешняя линия, которую пытается занять абонент, не назначена или заблокирована.



### Тональные сигналы контроля посылки вызова

#### Тональный сигнал 1

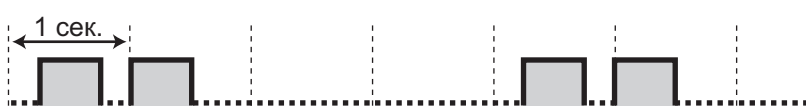

#### Тональный сигнал 2



### Тональный сигнал "не беспокоить" (DND)

Вызываемый внутренний абонент не принимает входящие вызовы.

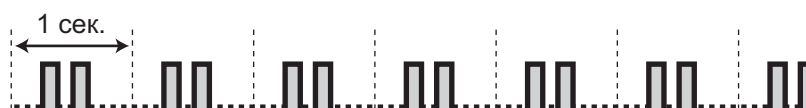

## При поднятой трубке

### Тональные сигналы индикации

#### Тональный сигнал 1

Тональный сигнал оповещения об ожидающем вызове

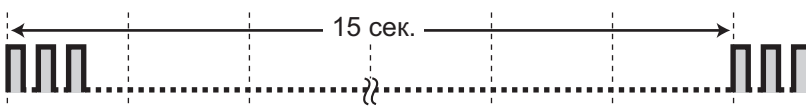

#### Тональный сигнал 2

Вызов находится на удержании дольше установленного времени.

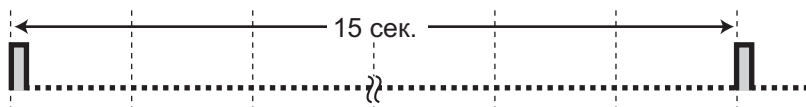

## Во время разговора с внешним абонентом

### Предупредительный тональный сигнал

Этот тональный сигнал передается за 15, 10 и 5 секунд до истечения установленного времени и разъединения вызова.

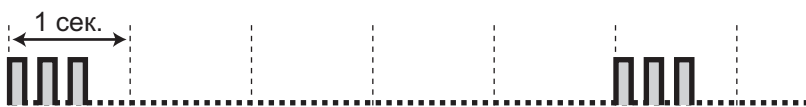

## При установке функций или программировании

### Тональные сигналы подтверждения

#### Тональный сигнал 1

- Установка функции успешно завершена.
- Поступление вызова в режиме оповещения голосом.



#### Тональный сигнал 2

- Перед приемом оповещения по громкой связи через внешний громкоговоритель
- Поступление вызова в режиме громкой связи.



#### Тональный сигнал 3

- Перед активизацией следующих функций:
  - Прием вызова из режима удержания
  - Перехват другого вызова
  - Выполнение оповещения по громкой связи/Ответ на оповещение по громкой связи
  - Ответ на вызов через громкоговоритель
- При разговоре с внутренним абонентом в следующих режимах:
  - режим ответа по громкой связи;
  - режим оповещения голосом.
- При выполнении вызова на домофон или с домофона.



#### Тональный сигнал 4

Установление или выход из конференц-связи



#### Тональный сигнал 5

Вызов помещен на удержание.



## 4.4 Хронология изменений

### 4.4.1 KX-NCP500/KX-NCP1000 программный файл PBMPR версии 2.0xxx

#### Новые пункты

- Основные функции
  - Communication Assistant
- 1.15 Использование KX-HGT100 в качестве внутреннего SIP-абонента
  - 1.15.1 Список операций
  - 1.15.2 Набор из справочника
- 1.16 Функции сотовых телефонов

#### Измененные пункты

- 1.1.1 Перед началом эксплуатации телефонов
  - ◆◆ Пример подключения
- 1.2.8 Прямой доступ к абоненту извне системы (Прямой доступ к ресурсам системы [DISA])
  - Мобильная категория обслуживания с использованием DISA
- 1.4.1 Выполнение переадресации вызова (Переадресация вызова)
  - ◆◆ Переадресация вызова внутреннему абоненту УАТС
- 1.4.5 Многосторонний разговор
  - ◆◆ Подключение других абонентов во время разговора (Конференц-связь)
- 1.14.1 Автомаркировка (только KX-NT366)
- 1.15.3 Вывод своего телефонного номера на дисплей аппарата вызываемого абонента

## 4.4.2 KX-NCP500/KX-NCP1000 программный файл PBMPR версии 4.1xxx

### Измененные пункты

- 1.7.3 Выполнение вызова конференц-группы  
Push-to-Talk для пользователей PS  
Инициирование вызова конференц-группы в режиме ответа по громкой связи
- 1.8.4 Вывод своего телефонного номера на дисплей аппарата вызываемого или вызывающего абонента (Идентификация исходящих/входящих вызовов [CLIP/COLP])
- 1.10.5 При подключенной системе речевой почты
  - Операция кнопки переадресации VM



## 4.4.3 KX-TDE100/KX-TDE200 программный файл PMMPR версии 2.01xx

### Новые пункты

- 1.15.3 Вывод своего телефонного номера на дисплей аппарата вызываемого абонента

## 4.4.4 KX-TDE100/KX-TDE200 программный файл PMMPR версии 3.0xxx

### Новые пункты

- Основные функции
  - Communication Assistant
  - CA Call Accounting
- 1.1.1 Перед началом эксплуатации телефонов
  - ◆◆ При использовании системного телефона Panasonic
    - Уборка завершена
- 1.11.1 Использование телефонов в гостиницах (Функции для гостиниц)
  - ◆◆ Уборка завершена
- 1.15 Использование KX-HGT100 в качестве внутреннего SIP-абонента
  - 1.15.1 Список операций
  - 1.15.2 Набор из справочника
- 1.16 Функции сотовых телефонов
- 3.1.3 Назначение кнопок
  - Уборка завершена

### Измененные пункты

- 1.1.1 Перед началом эксплуатации телефонов
  - ◆◆ Пример подключения
- 1.2.8 Прямой доступ к абоненту извне системы (Прямой доступ к ресурсам системы [DISA])
  - Мобильная категория обслуживания с использованием DISA
- 1.4.1 Выполнение переадресации вызова (Переадресация вызова)
  - ◆◆ Переадресация вызова внутреннему абоненту УАТС
- 1.7.3 Выполнение вызова конференц-группы
- 1.8.4 Вывод своего телефонного номера на дисплей аппарата вызываемого или вызывающего абонента (Идентификация исходящих/входящих вызовов [CLIP/COLP])
- 1.15.3 Вывод своего телефонного номера на дисплей аппарата вызываемого абонента
- 4.2.1 Таблица номеров функций
  - Вызов конференц-группы

## 4.4.5 KX-TDE100/KX-TDE200 программный файл PMMPR версии 4.1xxx

### Измененные пункты

- 1.7.3 Выполнение вызова конференц-группы  
Push-to-Talk для пользователей PS  
Инициирование вызова конференц-группы в режиме ответа по громкой связи
- 1.10.5 При подключенной системе речевой почты
  - Операция кнопки переадресации VM

## 4.4.6 KX-TDE600 программный файл PGMPR версии 3.0xxx

### Новые пункты

- Основные функции
  - Communication Assistant
  - CA Call Accounting
- 1.15 Использование KX-HGT100 в качестве внутреннего SIP-абонента
  - 1.15.1 Список операций
  - 1.15.2 Набор из справочника
- 1.16 Функции сотовых телефонов

### Измененные пункты

- 1.1.1 Перед началом эксплуатации телефонов
  - ◆◆ Пример подключения
- 1.2.8 Прямой доступ к абоненту извне системы (Прямой доступ к ресурсам системы [DISA])
  - Мобильная категория обслуживания с использованием DISA
- 1.4.1 Выполнение переадресации вызова (Переадресация вызова)
  - ◆◆ Переадресация вызова внутреннему абоненту УАТС
- 1.7.3 Выполнение вызова конференц-группы
- 1.8.4 Вывод своего телефонного номера на дисплей аппарата вызываемого или вызывающего абонента (Идентификация исходящих/входящих вызовов [CLIP/COLP])
- 1.15.3 Вывод своего телефонного номера на дисплей аппарата вызываемого абонента
- 4.2.1 Таблица номеров функций
  - Вызов конференц-группы

## 4.4.7 KX-TDE600 программный файл PGMPR версии 4.1xxx

### Измененные пункты

- 1.7.3 Выполнение вызова конференц-группы  
Push-to-Talk для пользователей PS  
Инициирование вызова конференц-группы в режиме ответа по громкой связи
- 1.10.5 При подключенной системе речевой почты
  - Операция кнопки переадресации VM



---

## ***Алфавитный указатель***

- В**  
BGM → Фоновая музыка 151
- С**  
CCBS → Установление соединения с занятым абонентом 44  
CLIP → Идентификация исходящих вызовов 147  
CLIR → Запрет идентификации исходящих вызовов 149  
COLP → Идентификация входящих вызовов 147  
COLR → Запрет идентификации входящих вызовов 148
- D**  
DISA → Прямой доступ к ресурсам системы 55  
DND → Режим "Не беспокоить" 140  
DSS → Прямой доступ к терминалу 28
- E**  
EFA → Доступ к услугам телефонной сети 168
- G**  
G-CO → Группа внешних линий 27
- L**  
L-CO → Свободная внешняя (CO) линия 27  
LCS (Фильтрация вызовов при их поступлении) 172
- N**  
NDSS → Прямой доступ к сетевым терминалам 221
- O**  
OGM → Речевые приветствия системы 217  
ОНСА → Оповещение о вызове при поднятой трубке 145
- P**  
PDN → Первичный телефонный номер 97  
PF → Назначаемая функция 27  
PIN → Персональный идентификационный номер 224  
Push-to-Talk для пользователей PS, вызов конференц-группы 135
- S**  
S-CO → Одиночная линия 28  
SDN → Вторичный телефонный номер 97  
SIP → Протокол инициирования сеансов 4
- T**  
TAFAS (Ответ на вызов по внешней линии с любого терминала) 62
- A**  
Абонентское программирование 224  
Автомаркировка (только KX-NT366) 201  
Автоматический доступ к линии 34, 261  
Автоматический повторный набор номера 42  
Автоматическое оповещение об ожидающем вызове 230  
Автоматическое удержание вызова 73, 100  
Административное программирование, информация 244
- Б**  
Блокирование внутренней линии 125, 233, 267  
Блокирование внутренней линии оператором 212, 272  
Блокирование вывода информации на дисплей 233  
Блокирование собственного телефона 125  
Быстрый набор номера 41
- В**  
Ввод верифицируемого кода 54, 263  
Ввод номера счета 37, 261  
Ввод символов 194  
Виртуальный PS 107  
Включение внешней фоновой музыки (BGM) 216, 272  
Внешнее устройство (реле) 166  
Внешний датчик 167  
Внешняя линия, повторная активизация 220  
Внутренний SIP-абонент, регистрация 18  
Внутренний SIP-абонент, характеристики 4  
Внутренний абонент с PDN 97  
Внутренний абонент с SDN 97  
Внутренний вызов 33  
Внутренний номер [003] 252  
Внутренний номер, проверка собственного номера 19  
Временные режимы, состояние 153  
Временные режимы, управление 213  
Встроенная система речевой почты 112, 266  
Выбор контрастности дисплея 227  
Выбор контрастности, дисплей 227  
Выбор принудительного ответа 229  
Выбор режима назначения набора номера одним нажатием 233  
Выбор режима подсветки дисплея 227  
Выбор телефонной трубки/гарнитуры →  
Гарнитура 95, 231  
Выбор типа вызова – звонок/голос 53, 274  
Выбор типа тонального сигнала оповещения об ожидающем вызове 230  
Выбор языка для вывода сообщений на дисплей 227  
Вывод из обслуживания внешней (CO) линии 220, 273  
Вызов конференц-группы 130, 268  
Вызов конференц-группы, Push-to-Talk для пользователей PS 135  
Вызов оператора 34, 261  
Вызов от домофона 164, 270  
Вызов, абонентские предварительно запрограммированные номера 38  
Вызов, автоматический 40  
Вызов, внешний абонент 34  
Вызов, внутреннего абонента с PDN 98



Вызов, внутренний абонент в режиме "Не беспокоить" (DND) 51  
 Вызов, добавление другого абонента 90  
 Вызов, другой внутренний абонент 33  
 Вызов, журнал входящих вызовов 188  
 Вызов, журнал исходящих вызовов 190  
 Вызов, извне системы 55, 263  
 Вызов, использование гарнитуры 95  
 Вызов, кнопка набора номера одним нажатием 38  
 Вызов, конфиденциальный 150  
 Вызов, номер счета 37  
 Вызов, оператор 34  
 Вызов, от другого внутреннего абонента 54  
 Вызов, подключение к вызову 49  
 Вызов, последний набранный номер 42  
 Вызов, предварительно запрограммированные номера 41  
 Вызов, с использованием DISA 55  
 Вызов, системные предварительно запрограммированные номера 39  
 Вызов, телефонный справочник 192  
 Вызов, частная сеть 35  
 Вызывные тональные сигналы 275  
 Выключение микрофона 93  
 Выписка 177  
 Выход из трехсторонней конференц-связи 89

**Г**

Гарнитура 95, 231  
 Горячая линия 40, 228, 261  
 ГРВВ → Группа распределения входящих вызовов 28  
 Группа распределения входящих вызовов, выход 157  
 Группа распределения входящих вызовов, постоянная переадресация вызовов 163  
 Группа распределения входящих вызовов, состояние внутреннего абонента 161  
 Группа распределения входящих вызовов, состояние ожидающего вызова 160  
 Группа распределения входящих вызовов, управление и контроль 160

**Д**

Дата и время [000] 250  
 Датчик → Внешний датчик 167  
 Диск JOG DIAL 19, 26  
 Дисплей 19  
 Доступ к группе внешних линий 34, 261  
 Доступ к системным функциям 200  
 Доступ к соединительной линии 35, 261  
 Доступ к услугам ISDN 52  
 Доступ к услугам телефонной сети (EFA) 168, 239, 271

**Е**

Если набранная линия занята или абонент не отвечает 43

**Ж**

Журнал входящих вызовов 188  
 Журнал исходящих вызовов 190

**З**

Запись разговора 174  
 Запись разговора на другую линию 174  
 Запись разговора на другую линию одним нажатием 175  
 Запрет идентификации входящих вызовов (COLR) 148, 269  
 Запрет идентификации исходящих вызовов (CLIR) 149, 228, 269  
 Запрет оповещения по громкой связи 129, 232  
 Запрет перехвата вызова 61, 264  
 Запрет перехвата вызовов, поступающих на собственный телефонный аппарат (Запрет перехвата вызова) 61  
 Затраты, изменение 245  
 Защита от принудительного подключения к занятой линии 150, 231, 269  
 Звонок в заданное время 138, 268  
 Звонок в заданное время (будильник), устанавливаемый оператором 180

**И**

Идентификация входящих вызовов (COLP) 147, 228, 269  
 Идентификация злонамеренных вызовов (MCID) 65, 264  
 Идентификация исходящих вызовов (CLIP) 147, 228, 269  
 Идентификация исходящих/входящих вызовов (CLIP/COLP) 147, 228, 269  
 Извлечение вызова с парковки 74  
 Изменение настроек других внутренних линий 212  
 Имена и номера, сохранение 193  
 Имя внутреннего абонента [004] 253  
 Имя для набора из справочника системы [002] 252  
 Индикация ожидающего сообщения/обратный вызов абонента, оставившего индикацию (Ожидающее сообщение) 46  
 Интеграция речевой почты 169, 271  
 Использование КХ-HGT100 в качестве внутренних SIP-абонентов 202  
 Использование в гостиницах 176  
 Использование телефонов, подготовка 18

**К**

Кнопка "Удержание" 24  
 Кнопка AUTO ANS/MUTE 24  
 Кнопка AUTO DIAL/STORE 22  
 Кнопка CANCEL 27  
 Кнопка CONF (Конференц-связь) 25  
 Кнопка CTI 30, 240  
 Кнопка ENTER 27  
 Кнопка FLASH/RECALL 25  
 Кнопка INTERCOM 23  
 Кнопка MODE 27  
 Кнопка MONITOR 24  
 Кнопка NEXT PAGE 27  
 Кнопка PAUSE 22  
 Кнопка PROGRAM 26  
 Кнопка SELECT 27  
 Кнопка SHIFT 27  
 Кнопка SP-PHONE 22

Кнопка TRANSFER 24  
Кнопка VOICE CALL/MUTE 25  
Кнопка аварийной сигнализации системы 29, 240  
Кнопка ввода номера счета 28, 239  
Кнопка временного режима (дневной/ночной/обеда/перерыва) 29, 153, 213, 240, 272  
Кнопка вторичного телефонного номера (SDN) 30, 240  
Кнопка выписки 30, 241  
Кнопка гарнитуры 29, 240  
Кнопка громкости 19, 26  
Кнопка группы внешних (CO) линий 27, 238  
Кнопка группы распределения входящих вызовов (ГРВВ) 28, 238  
Кнопка доступа к услугам телефонной сети (EFA) 28, 239  
Кнопка журнала вызовов 29, 239  
Кнопка журнала вызовов для группы распределения входящих вызовов 29, 239  
Кнопка завершения вызова 28, 239  
Кнопка завершения уборки 30, 241  
Кнопка записи разговора 30, 241  
Кнопка записи разговора на другую линию 30, 241  
Кнопка записи разговора на другую линию одним нажатием 30, 241  
Кнопка запрета идентификации входящих вызовов (COLR) 29, 240  
Кнопка запрета идентификации исходящих вызовов (CLIR) 29, 240  
Кнопка конференц-связи 28, 239  
Кнопка набора номера одним нажатием 28, 238  
Кнопка навигации 19, 26  
Кнопка ограничения доступа/запрета вызовов 29, 240  
Кнопка одиночной линии (S-CO) 28, 238  
Кнопка освобождения линии 26, 29, 63, 240  
Кнопка ответа 26, 29, 63, 240  
Кнопка отчета о затратах на переговоры 28, 239  
Кнопка парковки вызова 29, 239  
Кнопка парковки вызова (зона автоматической парковки) 29, 239  
Кнопка первичного телефонного номера (PDN) 30, 240  
Кнопка переадресации на речевую почту 30, 169, 241  
Кнопка повторного набора номера 23  
Кнопка постоянной переадресации вызовов (FWD) 25  
Кнопка постоянной переадресации вызовов (FWD)/режима "Не беспокоить" (DND) – внешние вызовы 28, 239  
Кнопка постоянной переадресации вызовов (FWD)/режима "Не беспокоить" (DND) – внутренние вызовы 28, 239  
Кнопка постоянной переадресации вызовов (FWD)/режима "Не беспокоить" (DND) – все вызовы 28, 239  
Кнопка постоянной переадресации вызовов для группы – внешние вызовы 28, 239  
Кнопка постоянной переадресации вызовов для группы – внутренние вызовы 28, 239  
Кнопка постоянной переадресации вызовов для группы – все вызовы 28, 239  
Кнопка прямого доступа к сетевым терминалам (NDSS) 30, 240  
Кнопка прямого доступа к терминалу (DSS) 28, 238  
Кнопка регистрации 30, 240  
Кнопка регистрации/отключения 29, 239  
Кнопка регистрации/отключения для всех групп 29, 240

Кнопка регистрации/отключения от указанной группы 29, 240  
Кнопка режима "Не беспокоить" (DND) 25  
Кнопка режима переключения между временными режимами 29, 213, 240  
Кнопка резюме 29, 240  
Кнопка с назначаемой функцией (PF) 27  
Кнопка свободной внешней (CO) линии (L-CO) 27, 238  
Кнопка сообщений 23, 28, 238  
Кнопка сообщений для другого внутреннего абонента 28, 238  
Кнопка срочного режима 29, 240  
Кнопка удержания вызова через ISDN 29, 240  
Кнопка услуг ISDN 29, 240  
Кнопка фильтрации вызовов при их поступлении 30, 241  
Кнопки, настройка 27, 238  
Кнопки, системный телефон 21  
Контрастность дисплея автомаркировки 227  
Контроль вызовов 51, 274  
Контроль группы распределения входящих вызовов 160, 270  
Конференц-связь 83  
Конференц-связь (многосторонняя), выход 88  
Конференц-связь (трехсторонняя), выход 89  
Конференц-связь (услуги ISDN), добавление абонентов 91  
Конференц-связь без участия оператора 88  
Конференц-связь, добавление абонентов 83

## М

Микросотовый терминал, использование параллельно с проводным телефоном 155  
Микросотовый терминал, регистрация 18  
Многосторонний разговор 83, 130  
Мобильная категория обслуживания 54  
Мобильная категория обслуживания SDN 99  
Мобильный внутренний абонент 184, 271  
Мобильный внутренний абонент с расширенными возможностями 185  
Мобильный внутренний абонент, с расширенными возможностями 185, 271

## Н

Набор номера из справочника абонента 38, 261  
Набор номера из справочника системы 39, 261  
Набор номера одним нажатием 38  
Назначение приоритетной линии – входящие вызовы 229  
Назначение приоритетной линии – исходящие вызовы 228  
Настраиваемые кнопки 27  
Настройка системы (Системное программирование) 247  
Настройка телефона, абонентское программирование 224  
Настройка телефона, удаленно 58  
Настройка телефонного аппарата (Абонентское программирование) 224  
Настройки FWD/DND, кнопка с постоянной функцией FWD/DND 107

Настройки, абонентские 224  
 Настройки, режим программирования 226  
 Настройки, система 247  
 Настройки, функции 226  
 Номер для набора из справочника системы [001] 251  
 Номера функций 18

## О

Обратный вызов, установка 43  
 Обратный вызов, установка на ISDN-линии 44  
 Ожидающее сообщение 46, 262, 274  
 Описание значков 20, 248  
 Оповещение о вызове при поднятой трубке (ОНСА) 145, 268  
 Оповещение о вызове при поднятой трубке в режиме "шепот" (Whisper ОНСА) 145, 268  
 Оповещение об ожидающем вызове 45  
 Оповещение об ожидающем вызове вручную 230  
 Оповещение об ожидающем вызове, автоматическое 230  
 Оповещение об ожидающем вызове, от телефонной компании 82, 265  
 Оповещение об ожидающем вызове, от УАТС 78, 265  
 Оповещение об ожидающем вызове, ответ 78, 265  
 Оповещение об ожидающем вызове, получение 145, 268  
 Оповещение об ожидающем вызове, посылка 45  
 Оповещение по громкой связи 127  
 Оповещение по громкой связи группы 267  
 Оповещение по громкой связи, группа 127  
 Оповещение по громкой связи, ответ/запрет 129  
 Оповещение по громкой связи, переадресация вызова 128  
 Оповещение, выполнение 132  
 Оповещение, выполнение/ответ 127  
 Основные функции 2  
 Ответ на вызов по внешней линии с любого терминала (TAFAS) 62, 264  
 Ответ на вызов, в режиме громкой связи 60  
 Ответ на вызов, злонамеренный вызов 65  
 Ответ на вызов, поступающий на другой телефонный аппарат 61  
 Ответ на вызов, через внешний громкоговоритель 62  
 Ответ на вызовы 59  
 Ответ по громкой связи 60  
 Отказ от ответа на входящие вызовы (Режим "Не беспокоить" [DND]) 140  
 Открывание двери 165, 270  
 Отмена защищенного режима 90  
 Отмена постановки в очередь на занятую линию 44, 262  
 Отмена регистрации беспроводной гарнитуры Bluetooth 232  
 Отмена установления соединения с занятым абонентом (CCBS) 45, 262  
 Отображение сообщений (сообщение об отсутствии) 123  
 Отображение/запрет отображения идентификации номера вызывающего абонента для исходящих вызовов 269  
 Отчет о затратах на переговоры 35

## П

Параллельное беспроводное XDP-подключение 155, 270  
 Параллельный телефон 154, 229, 270  
 Параллельный телефон, настройка 154  
 Парковка вызова 73, 264  
 Пароль менеджера 244  
 Переадресация вызова 66, 264  
 Переадресация вызова нажатием одной кнопки 67  
 Переадресация вызова через ISDN 69, 264  
 Переадресация вызовов, внешнему абоненту 68  
 Переадресация вызовов, другому внутреннему абоненту 66  
 Переадресация вызовов, после оповещения по громкой связи 128  
 Переадресация вызовов, услуги ISDN 69  
 Переадресация на речевую почту 169  
 Переадресация, внутреннему абоненту с PDN 101  
 Переадресация, кнопка SDN 101  
 Перед началом эксплуатации телефонов 18  
 Переключение режима получения вызова – звонок/голос 229  
 Перехват вызова 61  
 Персональный идентификационный номер (PIN) внутреннего абонента 224, 232, 273  
 Печать сообщений 183  
 Повторный набор номера 42  
 Повторный набор последнего номера 42, 262  
 Подключение других абонентов во время разговора (Конференц-связь) 83  
 Подключение к текущему вызову (Принудительное подключение к занятой линии) 49  
 Подсветка, дисплей 227  
 Получение доступа к системным функциям (Доступ к системным функциям) 200  
 Получение доступа к услугам ISDN (Доступ к услугам ISDN) 52  
 Попеременный разговор с двумя абонентами (Удержание вызовов "по кругу") 76  
 Постановка в очередь на внешнюю линию 43, 274  
 Постоянная переадресация вызовов 102  
 Постоянная переадресация вызовов (FWD) 102  
 Постоянная переадресация вызовов в группу распределения входящих вызовов 105, 266  
 Постоянная переадресация вызовов через ISDN 111, 266  
 Постоянная переадресация вызовов, услуги ISDN 111  
 Предварительный набор номера 35  
 Предотвращение случаев использования телефона другими лицами (Блокирование внутренней линии) 125  
 Предупредительный тональный сигнал 277  
 Преодоление постоянной переадресации вызовов 103  
 Преодоление режима "Не беспокоить" (DND) 51, 274  
 Прием вызова из режима удержания 72, 264  
 Прием вызова из режима удержания, кнопка PDN/SDN 100  
 Пример подключения 32  
 Принудительное подключение к занятой линии 49, 274  
 Программные кнопки 23  
 Прослушивание другой внутренней линии (Контроль вызовов) 51  
 Прослушивание разговора при поднятой трубке 94

Прямой доступ к ресурсам системы (DISA) 55, 263  
Прямой доступ к сетевым терминалам, отмена 221  
Прямой набор SDN 98

### Р

Разрешение на набор номера 215  
Расширенный режим кнопки DSS 98  
Регистрация 176  
Регистрация беспроводной гарнитуры Bluetooth 232  
Регистрация/отключение 157, 270  
Режим "Не беспокоить" (DND) 140  
Режим громкой связи 94  
Режим защиты линии передачи данных 152, 269  
Режим переключения дисплея 227  
Режим переключения между временными режимами, выбор 213  
Режим переключения цикла постоянной переадресации вызовов/режима "Не беспокоить" 106, 141  
Режим постоянной переадресации вызовов/режима "Не беспокоить" 106, 141  
Резюме 157  
Реле → Внешнее устройство (реле) 166  
Речевая почта, запись разговора 174  
Речевая почта, контроль → Фильтрации вызовов при их поступлении (LCS) 172  
Речевая почта, постоянная переадресация вызовов 169  
Речевое приветствие, запись 113, 114  
Речевые приветствия системы (OGM) 217, 272  
Речевые приветствия системы (OGM), запись 217  
Речевые сообщения 112  
Речевые сообщения, оставление 117  
Речевые сообщения, прослушивание 118  
Ручное перенаправление вызовов в очереди 163

### С

Сброс настроек 156, 235  
Сброс настроек терминала → Сброс установок внутренней линии 156, 270  
Сброс установок внутренней линии 156, 270  
Символы, ввод 194  
Система речевой почты 169  
Системное программирование 247, 250  
Системное программирование, информация 247  
Системное программирование, описание значков 248  
Системный пароль 247  
Собственный внутренний номер 19  
Сообщение об отсутствии 123, 230, 267  
Сообщение об отсутствии абонента 230  
Сообщения (предварительно запрограммированные), запись 183  
Состояние FWD/DND, переключение при помощи кнопки с постоянной функцией FWD/DND 107, 143  
Сохранение имен и номеров 193  
Список операций (только для KX-HGT100) 202  
Способ подачи звонка (звонок/голос) 53  
Срочная переадресация вызова → Ручное перенаправление вызовов в очереди 163  
Стандартный режим кнопки SDN 99

### Т

Таблица номеров функций 261  
Таймер постоянной переадресации вызовов (FWD) при отсутствии ответа 231  
Телефонные номера, сохранение 193  
Телефонный номер, запрет отображения 148, 149  
Телефонный номер, передача/запрет отображения (только для KX-HGT100) 206  
Телефонный номер, посылка 147  
Типы телефонов 18  
Типы тонального сигнала 275  
Тональные сигналы индикации 277  
Тональные сигналы контроля посылки вызова 277  
Тональные сигналы ответа станции 275  
Тональные сигналы подтверждения 278  
Тональный прерывистый сигнал "отказ в обслуживании" 277  
Тональный сигнал "занято" 277  
Тональный сигнал "не беспокоить" (DND) 277  
Тональный сигнал оповещения об ожидающем вызове 145  
Трехсторонняя конференц-связь через ISDN 91, 265

### У

Уборка завершена 181  
Удаленная настройка 58, 263  
Удаленный доступ к категории обслуживания 54, 263  
Удержание вызова 71, 264  
Удержание вызова в системной зоне парковки (Парковка вызова) 73  
Удержание вызовов 71  
Удержание вызовов "по кругу" 76  
Управление внутренними линиями 212, 245  
Управление уровнем ограничений (Разрешение на набор номера) 215  
Установка предупредительного сигнала 138  
Установка предупредительного сигнала, оператором 180  
Установка режима фильтрации вызовов при их поступлении 229  
Установка режима фильтрации вызовов при их поступлении (После ответа) 230  
Установка тонального сигнала при нажатии клавиши 232  
Установки, изменение для других внутренних абонентов 212  
Установки, сохранение при изменении внутренней линии 184  
Установление соединения с занятым абонентом (CCBS) 44, 274  
Устранение неисправностей 256

### Ф

Фильтрация вызовов (Фильтрация вызовов при их поступлении [LCS]) 172  
Фильтрация вызовов при их поступлении (LCS) 172  
Фоновая музыка (BGM) 151, 232, 269  
Фоновая музыка, настройки внешнего громкоговорителя 216  
Функции для гостиниц 176  
Функции менеджера 212

**Х**

Хронология изменений, KX-NCP500/KX-NCP1000  
программный файл PBMPR версии 2.0xxx 279  
Хронология изменений, KX-NCP500/KX-NCP1000  
программный файл PBMPR версии 4.1xxx 280  
Хронология изменений, KX-TDE100/KX-TDE200  
программный файл PMMPR версии 2.01xx 281  
Хронология изменений, KX-TDE100/KX-TDE200  
программный файл PMMPR версии 3.0xxx 282  
Хронология изменений, KX-TDE100/KX-TDE200  
программный файл PMMPR версии 4.1xxx 283  
Хронология изменений, KX-TDE600 программный файл  
PGMPR версии 3.0xxx 284  
Хронология изменений, KX-TDE600 программный файл  
PGMPR версии 4.1xxx 285

**Ц**

Центральная УАТС 168

**Э**

Эксклюзивное удержание вызова 71  
Электронное отключение внутренней линии →  
Блокирование внутренней линии 125, 233, 267

**Я**

Язык для вывода сообщений, дисплей 227  
Ящик сообщений, доступ к ящику другого абонента 122  
Ящик сообщений, доступ с внешнего телефона 121  
Ящик сообщений, перенаправление в ящик 116



Изделия KX-NCP500UK/KX-NCP1000UK/KX-NCP500VUK/KX-NCP500XUK, KX-NCP500NE/  
KX-NCP1000NE/KX-NCP500VNE/KX-NCP500XNE и KX-NCP500GR/KX-NCP1000GR

предназначены для эксплуатации во взаимодействии с:

- аналоговой коммутируемой телефонной сетью общего пользования (PSTN) стран Европы;
- панъевропейской цифровой сетью интегрального обслуживания (ISDN) при использовании базового доступа к ISDN;
- панъевропейской цифровой сетью интегрального обслуживания (ISDN) при использовании первичного доступа к ISDN;
- цифровыми структурированными арендованными линиями 2048 кбит/сек. ONP (D2048S).

Изделия KX-TDE100UK/KX-TDE200UK, KX-TDE100NE/KX-TDE200NE, KX-TDE100GR/KX-TDE200GR  
и KX-TDE100CE/KX-TDE200CE предназначены для эксплуатации во взаимодействии с:

- аналоговой коммутируемой телефонной сетью общего пользования (PSTN) стран Европы;
- панъевропейской цифровой сетью интегрального обслуживания (ISDN) при использовании базового доступа к ISDN;
- панъевропейской цифровой сетью интегрального обслуживания (ISDN) при использовании первичного доступа к ISDN;
- цифровыми структурированными арендованными линиями 2048 кбит/сек. ONP (D2048S).

Изделия KX-TDE600UK, KX-TDE600NE и KX-TDE600GR предназначены для эксплуатации во взаимодействии с:

- аналоговой коммутируемой телефонной сетью общего пользования (PSTN) стран Европы;
- панъевропейской цифровой сетью интегрального обслуживания (ISDN) при использовании базового доступа к ISDN;
- панъевропейской цифровой сетью интегрального обслуживания (ISDN) при использовании первичного доступа к ISDN;
- цифровыми структурированными арендованными линиями 2048 кбит/сек. ONP (D2048S).

Мы, компании Панасоник Систем Нетворк Ко., Лтд./Панасоник Систем Нетворк Компани Великобритания., Лтд., заявляем, что это оборудование отвечает основным требованиям и другим соответствующим положениям директивы 1999/5/EC для радио- и телекоммуникационного оконечного оборудования (Radio & Telecommunications Terminal Equipment, R&TTE). Сертификаты соответствия для соответствующих изделий Panasonic, описанных в данном Руководстве, доступны для загрузки по адресу:

<http://www.doc.panasonic.de>

Контактная информация уполномоченного представителя:  
Panasonic Testing Centre  
Panasonic Marketing Europe GmbH  
Winsbergring 15, 22525 Hamburg, Германия



### **Информация на будущее**

Напечатайте, запишите и сохраните следующую информацию для последующего использования.

### **Примечание**

Серийный номер изделия указан на ярлыке, находящемся на корпусе. Номер модели и серийный номер изделия следует записать и сохранить эту запись в качестве свидетельства покупки для опознания изделия в случае его хищения.

МОДЕЛЬ №	_____
СЕРИЙНЫЙ №	_____
ДАТА ПОКУПКИ	_____
ДИЛЕР	_____
АДРЕС ДИЛЕРА	_____ _____ _____
№ ТЕЛ. ДИЛЕРА	_____

## **Панасоник Систем Нетворкс Ко., Лтд.**

1-62, 4-чоме, Миношима, Хаката-ку, Фукуока 812-8531, Япония

## **Panasonic System Networks Co., Ltd.**

1-62, 4-chome, Minoshima, Hakata-ku, Fukuoka 812-8531, Japan

### **Авторские права:**

Авторские права на этот документ принадлежат компании Панасоник Систем Нетворкс Ко., Лтд. Вы можете копировать его только для целей личного использования. Все виды копирования для других целей возможны только при письменном согласии правообладателя.

© Panasonic System Networks Co., Ltd. 2010