

Порядок сборки навесных шкафов серии SE

Список деталей:

1. Задняя панель	1 шт.
2. Боковая рама	2 шт.
3. Верхняя панель	1 шт.
4. Нижняя панель	1 шт.
5. Дверь	1 шт.
6. Передняя рама	1 шт.
7. Боковая панель	2 шт.
8. Заглушка кабельного ввода	2 шт.
9. 19"U Экструдеры (монтажный профиль)	2 шт.

Количество крепежа:

10. M5X10 Саморезы	12 шт.
11. M6X12 Винт:	
21U и более	12 шт.
Менее чем 21U	8 шт.
12. M6X12 винты и гайки с фиксаторами:	
12U и более	20 шт.
Менее чем 12U	10 шт.

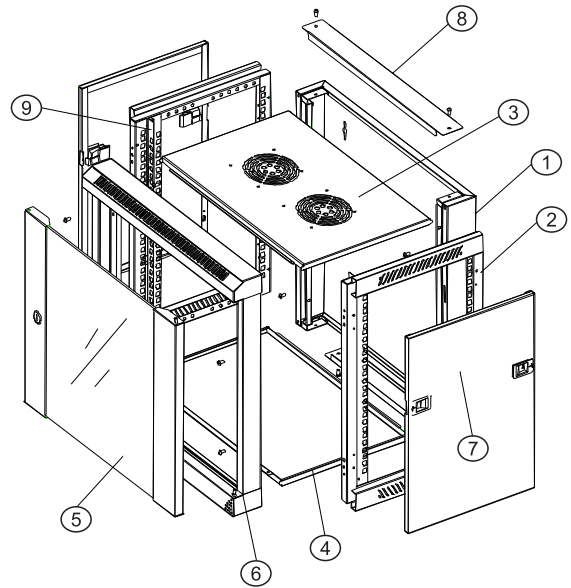

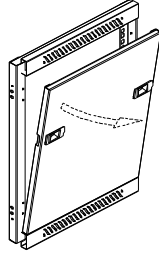
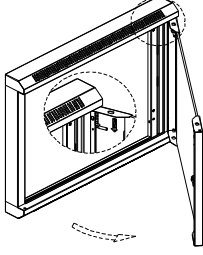
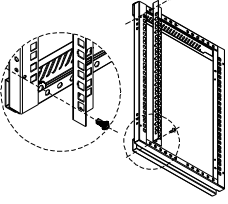
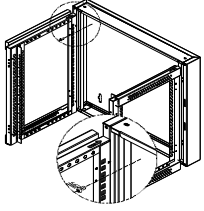
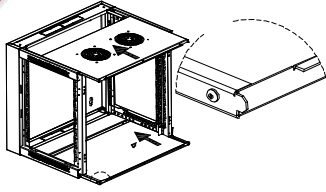
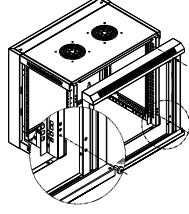
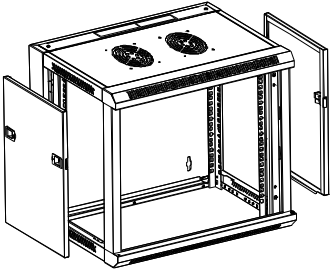
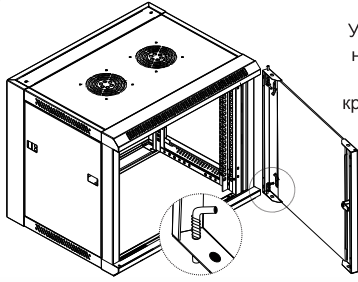
<p>1</p>  <p>Вытащите из упаковки и положите отдельно для подготовки сборки, детали №7 и №2</p>	<p>2</p>  <p>Откройте переднюю дверь ключом, потяните за фиксатор и отделите от рамы.</p>	<p>3</p>  <p>Закрепите экструдеры в верхней и нижней части боковых рам, с помощью четырёх винтов M5.</p>
<p>4</p>  <p>Установите боковые рамы в пазы задней панели. Закрепите 4-я винтами M6*12 (6 винтов если шкаф более 18U). Примечание: экструдеры должны находится в передней части.</p>	<p>5</p>  <p>Установите верхнюю и нижнюю панель как показано на рисунке. Обратите внимание, винт на нижней платформе должен находится спереди.</p>	<p>6</p>  <p>Установите переднюю раму и закрепите 4-я винтами (если шкаф более 18U то 6-ю винтами)</p>
<p>7</p>  <p>Установите боковые панели до щелчка обоих фиксаторов.</p>	<p>8</p>  <p>Установите фиксатор в паз нижней платформы, затем установите дверь, для крепления в верхней части, оттяните фиксатор расположите дверь ровно под отверстием в верхней платформе отпустите фиксатор убедитесь, что он попал точно в паз и прочно закрепился.</p>	