

Jabra PanaCast

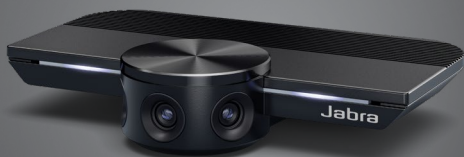

Руководство пользователя

© 2019 GN Audio A/S. Все права защищены. Jabra® — зарегистрированный товарный знак компании GN Audio A/S.

Сделано в Китае
МОДЕЛЬ: VSU010



Декларацию о соответствии можно найти
на сайте www.jabra.com/doc

1. Здравствуйте!	5
2. Обзор	6
2.1 Обзор Jabra PanaCast	
2.2 Аксессуары	
3. Настройка камеры.....	8
3.1 Установка на стене	
3.2 Настольный штатив	
3.3 Питание камеры	
3.4 Типовая конфигурация комнаты	
3.5 Типовая конфигурация комнаты (используя дополнительный Jabra PanaCast Hub)	
4. Использование	13
4.1 Поддерживаемые операционные системы	
4.2 Совместимые приложения для видеоконференций	
4.3 Подключите свой компьютер к камере Jabra PanaCast	
4.4 Подключите свой компьютер к дополнительному Jabra PanaCast Hub	
4.5 Что означают светодиодные индикаторы на камере	
4.6 Использование камеры с Microsoft Teams	
4.7 Использование камеры с Skype for Business	
4.8 Использование камеры с другими совместимыми приложениями для видеоконференций	

5. Функции камеры.....	19
5.1 Intelligent Zoom	
5.2 Vivid HDR	
5.3 Регулировка видеоизображения	
5.4 Угол обзора камеры	
5.5 Ориентация камеры	
5.6 Встроенные микрофоны	
6. Программное обеспечение ..	22
6.1 Jabra Direct (Windows или macOS)	
6.2 Обновление встроенной программы	
7. Техническая поддержка.....	23
7.1 Список часто задаваемых вопросов и технические характеристики	
7.2 Обращение с устройством Jabra	

1. Здравствуйтесь!

Благодарим Вас за приобретение гарнитуры Jabra PanaCast. Надеемся, что вы получите удовольствие от ее использования!

Функции Jabra PanaCast

- **Всеохватывающие собрания.** Благодаря трем 13-мегапиксельными камерами и технологии сшивания видео в формате Panoramic-4K в режиме реального времени создается естественный вид помещения на 180° градусов. Идеальный партнер, дополняющий звук Jabra Speak.
- **Интеллектуальная видео технология.** При помощи функции «Intelligent Zoom» камеры автоматически охватывают все присутствующие лица, а функция «Vivid HDR» обеспечивает лучшее качество передачи изображения, даже в постоянно меняющихся условиях освещения.
- **Мгновенный переход в совместную работу.** Благодаря технологии «Plug-and-Play» вы можете быстро и легко приступить к совместной работе, без хлопот обеспечивая передачу изображения и звука в комнате для совещаний.
- **Универсальная совместимость.** Совместимо со всеми ведущими решениями для видео- и аудиоконференции. Сертифицировано для использования с Microsoft Teams. Также работает с программами Zoom, Cisco Webex и многими другими.

2. Обзор

2.1 Обзор Jabra PanaCast

PanaCast оснащено тремя камерами, которые непрерывно передают потоковое видео, и запатентованной технологией сшивания видео в режиме реального времени, создавая полный вид помещения на 180° в формате Panoramic-4K.

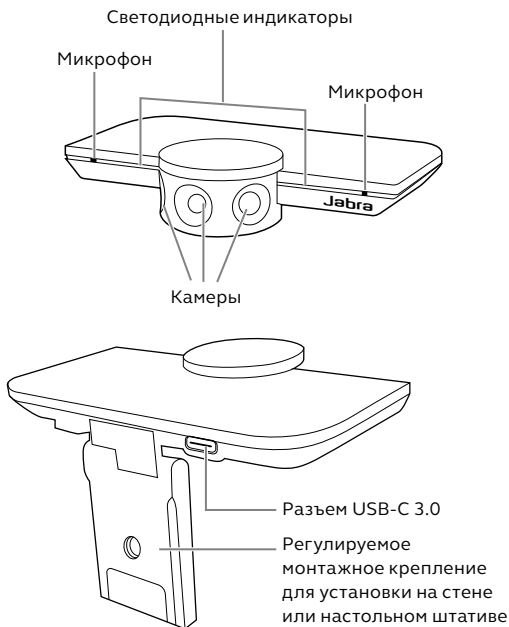

2.2 Аксессуары

Аксессуары можно приобретать jabra.com/accessories.



USB-кабель 1 м



USB-кабель 1,8 м
(не входит в комплект поставки)

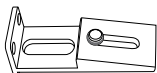

Настенное крепление
(не входит в комплект поставки)

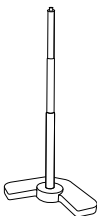

Настольный штатив с тремя зажимами для кабеля (не входит в комплект поставки)

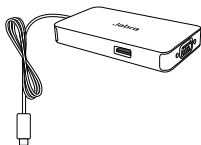

Jabra PanaCast Hub со встроенным кабелем USB-C (дополнительный аксессуар)

3. Настройка камеры

3.1 Установка на стене

Камеру Jabra PanaCast можно установить на стене при помощи дополнительного кронштейна. Требуется отвертка и два винта на 1/4 дюйма (не входят в комплект поставки).

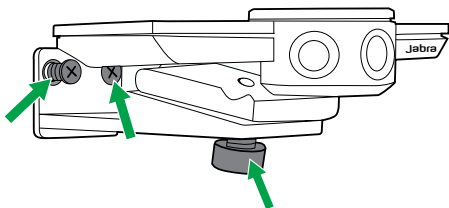

Для оптимального качества передачи изображения камеру следует устанавливать на уровне глаз участников.

Также камера должна быть установлена на расстоянии от 0,5 м до 3,5 м от участников собрания. Если установить камеру дальше, то может произойти пикселизация изображения. Если установить камеру ближе, то изображение участников может ухудшиться при сшивании.

Не устанавливайте камеру напротив прямых лучей света, так как это отрицательно повлияет на заданный баланс белого и испортит изображение.

3.2 Настольный штатив

Камеру Jabra PanaCast можно установить на дополнительный настольный штатив, используя монтажное крепление на камере.

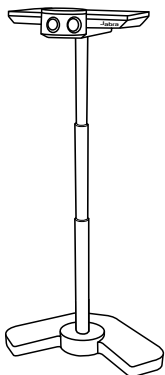

Для идеальной передачи изображения камера должна быть установлена на расстоянии от 0,5 м до 3,5 м от участников собрания. Если установить камеру дальше, то может произойти пикселизация изображения. Если установить камеру ближе, то изображение участников может ухудшиться при сшивании.

Не располагайте камеру напротив прямых лучей света, так как это отрицательно повлияет на заданный баланс белого и испортит изображение.

Чтобы скрыть лишние провода, используйте кабельные зажимы (входят в комплект поставки) и закрепите USB-кабель на настольном штативе.

3.3 Питание камеры

Внешний источник питания не требуется для камеры, если она подключена через порт USB 3.0 на компьютере через USB-кабель.

Если компьютер оснащен только портами USB 2.0, то к камере необходимо подключить USB-концентратор с внешним источником питания. Перечень допустимых USB-концентраторов доступен на сайте jabra.com/help/panacast.

3.4 Типовая конфигурация комнаты

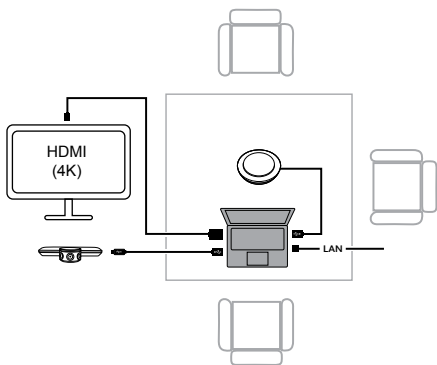
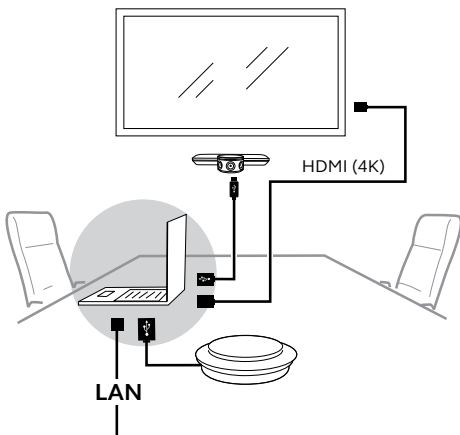

3.5 Типовая конфигурация комнаты (используя дополнительный Jabra PanaCast Hub)

Для лучшего результата Jabra PanaCast Hub следует установить под столом и вне поля зрения.

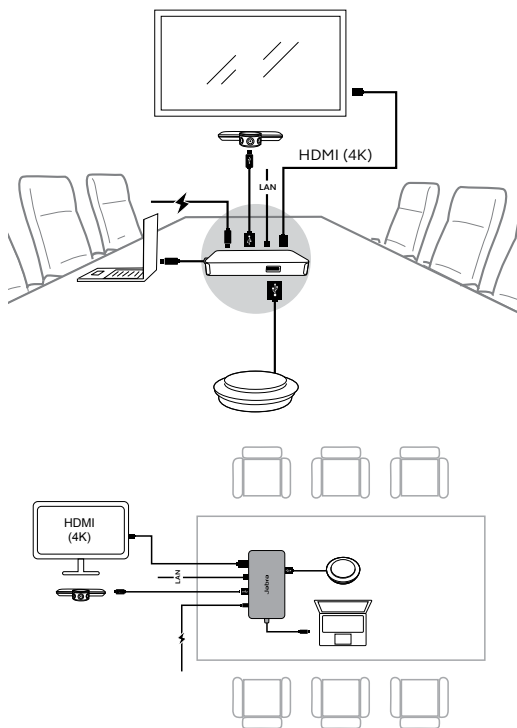

4. Использование

4.1 Поддерживаемые операционные системы

Jabra PanaCast поддерживает Windows 7 и новее, а также macOS 10.9 и новее. Дополнительные драйвера для установки не требуются.

Рекомендуется загрузить и установить приложение Jabra Direct, чтобы менять параметры камеры и обновлять встроенное ПО. Скачать программное обеспечение Jabra Direct можно на сайте jabra.com/direct.

4.2 Совместимые приложения для видеоконференций

Устройство Jabra PanaCast сертифицировано для использования с Microsoft Teams. Также оно совместимо с программами Skype for Business, Zoom, Cisco Webex и многими другими.

Дополнительную информацию о совместимых приложениях для видеоконференций см. на сайте jabra.com/help/panacast.

4.3 Подключите свой компьютер к камере Jabra PanaCast

Подключите компьютер непосредственно к камере Jabra PanaCast при помощи 1-метрового USB-кабеля (входит в комплект поставки). Дополнительно можно приобрести USB-кабель на 1,8 метров на сайте [Jabra.com/accessories](https://www.jabra.com/accessories).

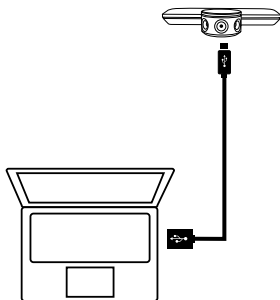

4.4 Подключите свой компьютер к дополнительному Jabra PanaCast Hub

Подключите компьютер к Jabra PanaCast Hub при помощи встроенного 1-метрового кабеля с разъемом USB-C.

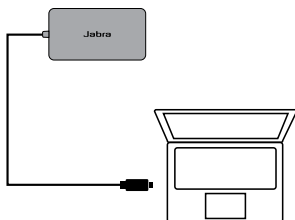

К Jabra PanaCast Hub также можно подключить спикерфон Jabra, монитор с разъемом HDMI (для видео в формате 4K) или с разъемом VGA (для видео в формате 1080p) и ethernet-кабель. Требуется подключение к сетевой розетке с помощью прилагаемого адаптера питания.

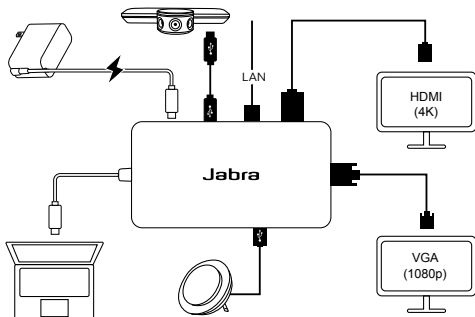

4.5 Что означают светодиодные индикаторы на камере



Синие мигающие светодиоды

Идет запуск или перезапуск камеры



Синие немигающие светодиоды

Камера в режиме ожидания или не используется



Белые немигающие светодиоды

Камера передает видео

4.6 Использование камеры с Microsoft Teams

Чтобы использовать с Microsoft Teams, камеру Jabra PanaCast необходимо вручную настроить в качестве устройства по умолчанию в настройках видео.

1. Запустите Microsoft Teams.
2. Щелкните на значок своего профиля в верхнем правом углу Microsoft Teams.
3. Выберите **Параметры** (Settings), чтобы открыть меню настроек.
4. Выберите вкладку **Устройства** (Devices) в списке меню.
5. В разделе **Камера** (Camera) выберите **Jabra PanaCast**.

Выберите динамики, или гарнитуру в качестве динамиков, и микрофон в пункте **Аудио-устройства** (Audio Devices).

4.7 Использование камеры с Skype for Business

Чтобы использовать с Skype for Business, камеру Jabra PanaCast необходимо вручную настроить в качестве устройства по умолчанию в настройках видео.

1. Запустите Skype for Business.
2. Щелкните значок **Параметры** (Options) в Skype for Business, чтобы открыть меню настроек.
3. Выберите вкладку **Видеоустройство** (Devices) в списке меню.
4. Выберите **Jabra PanaCast** в раскрывающемся меню, чтобы задать камеру PanaCast в качестве устройства по умолчанию для видеозвонков.
5. Снимите флажок с **Обрезать и центрировать мое видео во время собраний** (Crop and center my video in meetings), чтобы получить широкий вид камеры.

Выберите динамики, или гарнитуру в качестве динамиков, и микрофон на вкладке **Аудио-устройства** (Audio device).

4.8 Использование камеры с другими совместимыми приложениями для видеоконференций

Убедитесь, что камера Jabra PanaCast задана в качестве видеоустройства по умолчанию в параметрах видео приложения для видеоконференций.

Дополнительную информацию о совместимых приложениях для видеоконференций см. на сайте jabra.com/help/panacast.

5. Функции камеры

5.1 Intelligent Zoom

Функция «Intelligent Zoom» обнаруживает участников (на расстоянии до 3,5 м) и автоматически и непрерывно регулирует охват помещения, чтобы включить всех участников в беседу.

Данная функция по умолчанию включена, но ее можно выключить и заново включить через приложение Jabra Direct.

5.2 Vivid HDR

Функция «Vivid HDR» автоматически оптимизирует качество изображения при разном освещении.

Данная функция по умолчанию включена, но ее можно выключить и заново включить через приложение Jabra Direct.

5.3 Регулировка видеоизображения

В приложении Jabra Direct можно настроить качество видео и наклон/подъем/приближение камеры.

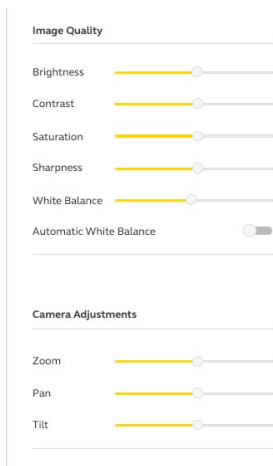

Чтобы открыть параметры видео:

1. Щелкните по значку Jabra Direct в панели задач Windows или строке меню macOS, чтобы открыть окно Jabra Direct.
2. Щелкните по значку параметров рядом с **Jabra PanaCast**, чтобы открыть параметры видео.

Параметры качества видео и регулировки камеры являются временными и будут автоматически сброшены до значений по умолчанию после того, как компьютер будет отключен от камеры или от Jabra PanaCast Hub.

5.4 Угол обзора камеры

Можно задать 90°, 120°, 140° или 180° угол обзора камеры при помощи Jabra Direct. По умолчанию угол обзора камеры составляет 180°.

5.5 Ориентация камеры

Если камера установлена перевернутой, то видеоизображение можно перевернуть в Jabra Direct. По умолчанию в камере задана «Нормальная» ориентация.

5.6 Встроенные микрофоны

Устройство Jabra PanaCast оснащено двумя микрофонами высокого разрешения. Микрофон улавливает звуки и речь в радиусе до 2,5 метров.

Микрофоны по умолчанию выключены, но их можно включить и заново выключить через приложение Jabra Direct. Для включения и выключения микрофонов требуется обновление встроенной программы.

6. Программное обеспечение

6.1 Jabra Direct (Windows или macOS)

Jabra Direct — это бесплатное программное обеспечение, предназначенное для поддержки, управления и оптимального функционирования устройств Jabra.

Бесплатно скачать последнюю версию можно с сайта jabra.com/direct

6.2 Обновление встроенной программы

Обновления встроенной программы улучшают рабочие характеристики устройств Jabra и могут добавить новые функции.

Jabra Direct сообщит вам о доступном обновлении для Jabra PanaCast, когда данное устройство будет подключено к компьютеру.

7. Техническая поддержка

7.1 Список часто задаваемых вопросов и технические характеристики

Список часто задаваемых вопросов, сертификаты и технические характеристики можно найти на сайте jabra.com/help/panacast.

7.2 Обращение с устройством Jabra

- Устройство Jabra PanaCast предназначено для эксплуатации исключительно в помещениях.
- Избегайте прямых солнечных лучей и температуры выше 40°C/104°F или ниже 0°C/32°F.
- Не подвергайте камеру, концентратор или кабели воздействию дождя или других жидкостей.
- Не располагайте камеру рядом с вентиляционными отверстиями мониторов или телевизоров, так как это может вызвать перегрев и повреждение камеры.

Камера может стать горячей при подключении к источнику питания. Из-за нескольких процессоров, действующих в камере, она может нагреваться во время работы. Камера нагревается до безопасной рабочей температуры, которая не влияет на ее срок службы.