

K

RAIN®

www.krain.ru

RFS469™

MID-SIZE IRRIGATION CONTROLLER



ІНСТРУКЦІЯ ПО ЕКСПЛУАТАЦІИ

СОДЕРЖАНИЕ

ВВЕДЕНИЕ	1
СЛОВАРЬ	2
ОСНОВНЫЕ ХАРАКТЕРИСТИКИ	3

ИНСТРУКЦИЯ ПО ПРОГРАММИРОВАНИЮ

введение	4
Установка программы	4
Общие советы для программирования	5

Программирование

Установка текущего времени и дня	6
Календарь	6
Время начала полива	7
Дни полива	8-9
Продолжительность полива	9-10

Ручные операции

Запуск одной станции	11
Тест системы	11-12
Запуск программы	12-13
Отключение полива	14
Установка времени начала полива	14
Резервное копирование	14

ДРУГИЕ ОСОБЕННОСТИ

Датчик дождя	15-16
Задержка дождя	16
Выключение полива	16-17
Бюджет по сезонам	
Регулировка	17

СПЕЦИАЛЬНЫЕ ФУНКЦИИ

Насос ВКЛ / ВЫКЛ	18-19
Давление	19-20
Гидравлический удар	20

Инструкции по установке

Установка контроллера	21
Электрическое подключение	21
Цепи подключения	21-22
Клеммная рейка	22
Запуск насоса, реле	23
Установка насоса	23
Установка главного клапана	24
Защита насоса (тест-системы)	25

ПОИСК НЕИСПРАВНОСТЕЙ

26-27

ЭЛЕКТРИЧЕСКИЕ ХАРАКТЕРИСТИКИ

Электрические выходные	28
------------------------------	----

ОБСЛУЖИВАНИЕ КОНТРОЛЛЕРА

29

ПЛАНЕРОВКА ПОЛИВА

30-31

ГАРАНТИЯ

34

ВВЕДЕНИЕ

RPS 469 рассчитан на 4, 6 и 9 станций. Разработан, чтобы охватить широкий спектр применения от жилой и коммерческой сферы, до сельского хозяйства и профессионального питомника. Этот контроллер имеет 6 отдельных программ с возможностью до 36 пусков в сутки.

Контроллер имеет 7-дневный график полива с индивидуальным подбором дней в программе или календаре 365 для четных / нечетных дней полива или можно выбрать интервал полива. Отдельные станции могут быть отнесены к одной или всем программам и может иметь продолжительность работы от 1 минуты до 12 часов 59 минут или 25 часов, если установить бюджет на 200%. Контроллер имеет множество функций, экономии воды, которые могут быть использованы для поддержания высокого качества растений с наименьшим количеством потребления воды. Бюджетирование воды позволяет изменить количество полива без изменения программ.

ЭКРАН

Отображает всю программную информацию

ПОВОРОТНОЕ КОЛЕСО

КНОПКИ МЕНЮ

Простое управление с помощью быстрых функций прокрутки для ввода и анализа

ПЕРЕКЛЮЧЕНИЕ ПРОГРАММ



ПЕРЕКЛЮЧАТЕЛЬ ДАТЧИКА ДОЖДЯ

КРЫШКА КЛЕМНИКА

ОСНОВНЫЕ ХАРАКТЕРИСТИКИ

- ▶ модели на 4, 6 и 9 станций.
- ▶ модель со встроенным трансформатором.
- ▶ 6 программ, каждая из которых имеет 6 времен начала. Максимум 34 старта в день.
- ▶ время полива от 1 минуты до 12 часов и 59 минут.
- ▶ Возможные варианты полива:
 - индивидуальный подбор 7 день.
 - по четным/нечетным дням.
 - Интервал полива в днях.
- ▶ функция бюджетирования позволяет быстро настроить полив, от 10 до 200%

- ▶ датчик дождя, отключит все станции или выбранные станции во время дождя.

- ▶ функция памяти сохранит автоматические программы при отключении питания.
- ▶ 9В батарея может быть использована для программирования контроллера

- ▶ Функции ручного управления:
 - Запуск программы или группы программ сразу.
 - Запуск одной станции.
 - тест для всех станций.
 - функция "OFF" останавливает полив.
- ▶ 2 Насосы или главный клапан входа в качестве стандарта.
- ▶ Насосы или главный клапан может быть отключен программой

ИНСТРУКЦИЯ ПО ПРОГРАММИРОВАНИЮ

ВВЕДЕНИЕ

Этот контроллер был разработан с 8 отдельными программами, чтобы разные участки имели собственные индивидуальные графики полива. Станции будут поливать в последовательном порядке в запрограммированный день.

- *Контроллер предназначен для полива ландшафтных территорий. Примеры: газоны, цветники, сады. Эти различные группы могут потребовать индивидуальные графики полива, или программы.*
- Планировщик полива в конце этой книги.
- Установите текущее время и правильный день недели. Если полив будет использоваться четным или нечетным дням.

*СОВЕТ: Чтобы выбрать другую программу используйте кнопку **P**. Каждое нажатие будет переключать к следующему номеру программы. Это удобно для быстрого просмотра ранее введенной информации без потери своего места в цикле программирования.*

Автоматическая программа

- Установите программу для каждой группы станций (клапаны), выполнив следующие три шага:

1. **Set start times**

Установка времени начала полива.

ПРИМЕЧАНИЕ: Во время каждого старта, все станции (клапаны), будут включаться последовательно.

2. **Set Watering Days**

Установка дней полива.





3. **Set Station Run Times**

Продолжительность полива На каждой станции (клапане).

ИНСТРУКЦИЯ ПО ПРОГРАММИРОВАНИЮ

Общие советы для упрощения процесса программирования.

Этот контроллер предназначен для быстрого интуитивного программирования. Помните эти простые советы для программирования.



1. Заполните планировщик полива в конце этой книги.
2. При установке, одно нажатие кнопки будет увеличивать на одну единицу.
3. Удержание кнопки быстро увеличивает единицы.
4. Во время программирования, мигают устанавливаемые единицы.
5. Установка кнопками  и .
6. Нажатие  прокрутка настроек.
7. Нажатие  возврат к предыдущим настройкам.

Основное устройство для выбора операции.
Поверните ручку управления до появления нужной функции.





Кнопка  для выбора программ.

Каждое нажатие меняет программу.

После выбора программы, для установки воспользуйтесь кнопками  и  чтобы изменить значение.

Элементы, которые мигают могут быть изменены.

Кнопки   для прокрутки списка функций, которая должна быть изменена.



Установить текущее время и правильный день

Повернуть колесо “Set Clock/Calendar” положение.

Час будет мигать. Используйте  и  для установки.

ПРИМЕЧАНИЕ: AM / PM должен быть установлен правильно.



Нажмите  мигают минуты, кнопками  и  установить минуты



Нажмите  мигают дни недели, кнопками  и  установить дни недели



Установить календарь

ПРИМЕЧАНИЕ: календарь должен быть установлен только при выборе Odd / Even, четных/нечетных дней полива в районах, где действует ограничение по воде.

Нажмите  для установки года, месяца и дня. Кнопками

 и  установить при необходимости.

 мигает месяц  и  установить при необходимости.

 мигает день  и  установить при необходимости.

СОВЕТ: Вернуться к времени  и  нажмите вместе или поверните колесо

Перед тем как продолжить, убедитесь, что время и дата установлены правильно.

Программирование

Пример: Установка программы 1





ШАГ 1 - установите время начала полива

ПРИМЕЧАНИЕ: Все станции включаться в последовательном порядке.



Колесо поверните на “Set Start Times” убедитесь что установлена “Prog No 1” или  установите с помощью кнопки “P” “Prog No 1”.



Дисплей будет показывать



 и  кнопками можно изменить номер старта час  и   чтобы установить

ПРИМЕЧАНИЕ: Убедитесь, в правильности положения AM / PM

 нажмите чтобы установить минуты  и 

Каждая программа имеет 8 стартов
если вам необходимо установить старт №2
нажмите  затем кнопку 

затем нажмите  и повторите шаги как в старте №1.

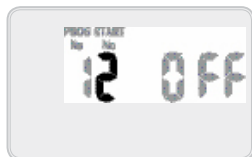

СОВЕТ: Переключать кнопки  и  когда мигает значение. Чтобы просмотреть или изменить номер программы  нажать.

Программирование

ШАГ 2 - программирование дней полива

Этот контроллер имеет интервал полива от одного дня до каждого 15-ого дня, индивидуальный подбор дней или 365 дневный календарь с четным / нечетным днями в областях, где ограничения по воде требует эту функцию.



Индивидуальный подбор дней

Колесо поверните "Set Watering days" горит "Prog No 1" при необходимости кнопкой **P** установите программу.

"Понедельник" будет мигать. Дисплей будет показывать:





Это относится к Пн быть День 1.

Чтобы выключить "ПН"  нажать. Чтобы включить "ПН"  нажать. Чтобы перейти к следующему дню  нажать. Повторить предыдущие действия.

ODD/EVEN, ЧЕТНЫЕ / НЕЧЕТНЫЕ дни полива

Этот контроллер позволяет установить полив по четным или нечетным дням. Контроллер будет учитывать високосные годы.

Для установки четных/нечетных дней нажмите  загорится "Odd" четные. нажмите  загорится "EVEN" нечетные.

Эта функция может потребоваться в тех областях, где есть ограничения воды.

Примечание: Не забудьте установить 365 дневный календарь.

Программирование

Выбор суточного интервала

Нажмите  кнопку, пока не появится на экране "interval days".

Дисплей будет показывать:

"Interval 1" будет мигать. Это означает, контроллер будет поливать каждый день. Дисплей будет показывать, сколько дней осталось до полива. Например, если он показал "1" то в течении суток программа включится один раз.

Кнопками  и  установите интервал.

Выберите от 1 до 15 интервальных дней.



ПРИМЕЧАНИЕ: Если на контроллере установлен интервал 5 дней, это значит что полив будет включаться 1 раз в 5 дней

ШАГ 3- время работы станции.

Это отрезок времени, для полива каждой станции на конкретной программе. Максимальное время полива составляет 12 часов 59 минут для каждой станции.

Время может быть назначено для любой или для всех из возможных 8 программ, если это необходимо.

Поверните переключатель в положение "Set Station Run Times"

Дисплей будет показывать:

ПРИМЕЧАНИЕ: Это означает, что станция 1, программы 1, время полива не установлено. Контроллер имеет постоянную память, таким образом при отключеном питании и без батарейки, заданная программа не сбивается.



Программирование

Шаг 3 - продолжительность работы станции

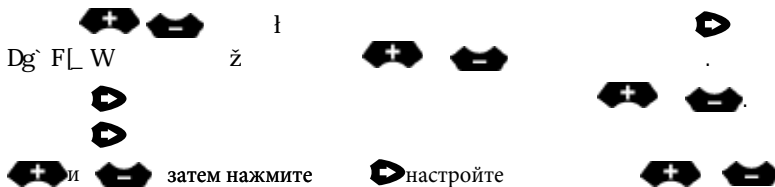

Продолжайте, пока все станции в Program1 не будут установлены. Если полив станции не требуется в этой программе, убедитесь, что время работы установлено в положение "OFF".

Чтобы включить станцию "OFF"  и  чтобы выключить станцию, установите время 00 мин 

Этим мы завершаем создание автоматической программы №1.

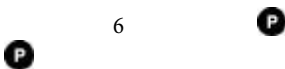

СОВЕТ: Хотя контроллер будет работать автоматически при любом положении (за исключением "OFF"), то целесообразно, чтобы оставить главный диск в положение "AUTO RUN».

РУЧНОЕ УПРАВЛЕНИЕ



Включение одной станции

Максимальное время работы на станции 12 часов 59 минут. Чтобы вручную запустить одну станцию один раз, поверните ручку в положение “System Test or Run Single Station”.

Дисплей будет показывать:

Время работы по умолчанию для одной станции составляет 10 минут.



Переход к выбранной станции  as many



Настроить время работы можно кнопками  

Контроллер начнет работать и отображать оставшееся время полива.



Как только время полива истечет, блок вернется в автоматический режим. Это означает, что если вы забудете выключить тумблер назад в положение "Run", контроллер все равно будет работать в автоматическом режиме, как и было запланировано. Чтобы включить станцию поверните диск, на "OFF".



СОВЕТ: Если вы хотите изменить значение по умолчанию с 10 минут на другое, поверните переключатель в положение "Run Single Station",  нажмите. Затем, изменить время 



 После того, как новое время по умолчанию установлено, нажмите  и новое время будет установлено.

RUN TEST тест системы

Чтобы вручную запустить проверку системы, поверните ручку “System Test or Run Single Station” нажмите  и  вместе.

Дисплей будет показывать:

Время выполнения по умолчанию для одной станции составляет 2 минуты. Если вы хотите изменить время работы только для этого запуска, используйте 

 После того, как было введено правильное время работы, включить станцию и запустить, нажав 









РУЧНОЕ УПРАВЛЕНИЕ

Контроллер включит все станции с выбранным временем полива. Время будет уменьшаться на дисплее и последовательно включит все станции, включит их на тот же период времени. Этот вариант сконструирован так, что можно проверить все разбрызгиватели и клапаны, которые составляют конструкцию орошения.

К следующей станции нажмите  Чтобы вернуться на станцию 

Чтобы остановить тест, поверните колесо в положение "OFF".

СОВЕТ: Если вы хотите изменить значение по умолчанию с 2 минут, на другое значение, нажмите кнопку  и  вместе. Затем  кнопку. Изменить время с помощью  и  кнопок. После того, как время установлено  нажмите кнопку еще раз, теперь всегда будет появляться новая программа, когда вы выбираете "ручной тест системы".

Запуск программы

Чтобы вручную запустить полную программу, поверните колесо в положение "Run Program". Слово "OFF" будет мигать.

Дисплей будет показывать:

Чтобы включить программу 1 нажмите 



Значок "OFF" изменится на "ON".

для запуска программы нажмите кнопку 





РУЧНОЕ УПРАВЛЕНИЕ

Контроллер позволяет запустить более одной программы в ручную.
Например чтобы запустить программу 1, а так же программу 2.

Включить программу 1 нажатием  Для выбора следующей программы нажмите  номер программы увеличиться.

Включить программу 2 для запуска, нажав 

ПРИМЕЧАНИЕ: для отключения номера программы, нажмите 

После того, как обе программы были включены, они могут быть запущены путем нажатия на кнопку . Теперь контроллер запустит все программы. Таким образом, программ  будет работать и когда он завершил свой цикл, включиться программа 1.

ПРИМЕЧАНИЕ: При запуске программы в ручном режиме "Бюджет%" изменит продолжительности работы в каждой отдельной станции.

ДРУГИЕ ОСОБЕННОСТИ

Отключить полив

Чтобы остановить автоматический или ручной график полива, поверните ручку в положение "OFF".

ПРИМЕЧАНИЕ: Для автоматического полива не забудьте включить тумблер назад в положение "Auto Run".

STACKING START TIMES

Если Вы случайно установили одинаковое время начала полива на более чем одной программе, контроллер будет "складывать" их в последовательном порядке. Все запрограммированные время старта будут поливать начиная с наибольшего в первую очередь.

Автоматическое резервное копирование

Этот контроллер оснащен постоянной памятью. Это позволяет контроллеру, держать все сохраненные значения даже при отсутствии источников питания, это означает, что информация о программе никогда не будет потеряна. Использование батареи 9 вольт будет держать часы реального времени и работать во время перебоев в подаче электроэнергии.

Рекомендуется, чтобы батарея была установлена и менялась каждые 12 месяцев.

Значок Низкий заряд батареи будет гореть, означая замену батареи. Когда это происходит, замените батарею как можно скорее.

ДРУГИЕ ОСОБЕННОСТИ

ДАТЧИК ДОЖДЯ

При установке датчика дождя, сначала снимите переключку между "С" и клеммами "S", показанном здесь.

Переведите переключатель датчика дождя "sensor" на лицевой панели в положение "ВКЛ".

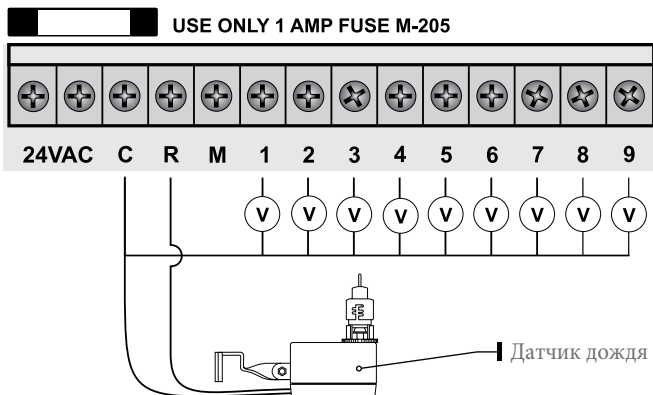



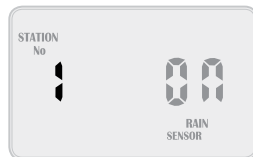

Поверните ручку "Set Auxiliaries" чтобы включить отдельные станции должен быть установлен датчик дождя "ON" или "OFF".

Дисплей будет показывать:



ДРУГИЕ ОСОБЕННОСТИ

Если станция включена "ON", это означает, что датчик будет контролировать, дождь. Режим по умолчанию для всех станций "ON". Если у вас есть станция (клапан), который всегда должен поливать, например, теплица, то датчик дождя может быть выключен "OFF" для этих конкретных станций. Таким образом, когда датчик мокрый они будут по-прежнему поливать. Для выбора станции, чтобы включить "OFF", нажмите  кнопку, затем чтобы изменить на "OFF". .

СОВЕТ: Чтобы включить станцию обратно "ON" нажмите  Для перехода к следующему использованию станции  и номер станции будет увеличиваться

СОВЕТ: Чтобы отключить датчик дождя и позволить поливать не зависимо от погодных условий, установите переключатель "sensor" в положение "OFF". Возобновить его сдвиньте переключатель в положение "ON".

RAIN DELAY (ДАТЧИК ДОЖДЯ CONT.)

Различные датчики дождя реагируют по-разному. Самая распространенная жалоба о датчиках дождя том, что они высыхают слишком быстро. Для преодоления этой проблемы контроллер имеет значение "Дождь задержки", который позволяет указать время задержки, по истечении которого контроллер снова включиться. Поверните переключатель в положение "Set Auxiliaries" position. Затем нажмите кнопку . Значение задержки дождь начнет мигать.

Дисплей будет показывать:

Нажмите  чтобы изменить время задержки дождь с шагом в 12 часов за один раз.
Максимальная задержка 240 часов или 10 дней.



STOP ПОЛИВ

Чтобы остановить все полива циклов в течение зимы, поверните ручку в положение "OFF".

Дисплей будет показывать "ALL OFF":

ДРУГИЕ ОСОБЕННОСТИ

Это означает, что полив выключен, но информация о программе по-прежнему сохраняются в памяти и часы по-прежнему следят за временем.



Для активации полива, поверните ручку в положение "Auto Run".

WATER BUDGETING сезонная корректировка

Автоматический полив может быть скорректирован в процентах, при изменении сезонов. Это позволит сэкономить воду, тем самым можно быстро отрегулировать полив весной, летом и осенью, чтобы уменьшить или увеличить потребление воды.



Поверните колесо в положение "Auto Run"
нажмите 



Дисплей будет показывать:

Это означает, что время полива устанавливается на 100%, то есть, если станция 1 установлена на 10 минут, она будет работать в течение 10 минут. Если изменить значение, скажем, на 50%, то вместо 10 минут, станция будет работать на 50% меньше, то есть 5 минут.

И наоборот, если бюджет будет изменен на 200%, то вместо 10 минут, станция будет работать в течение 20 минут. Расчет бюджета применяется ко всем станциям и всему времени, которые являются активными.

Увеличить долю бюджета нажмите , чтобы уменьшить процент нажмите . Процентное значение будет увеличиваться или уменьшаться в упаковке 10%. Максимальное значение равно 200%, а минимальное значение составляет 10%.

Для возврата к индикации часов 



СПЕЦИАЛЬНЫЕ ФУНКЦИИ

НАСОС ВКЛ / ВЫКЛ ВЫБОР

В большинстве систем водоснабжения используется насос. Этот контроллер включает насос или главный клапан каждый раз, в автоматическом или ручном режиме. Обычно насос или главный клапан активизируется на всех станциях. Тем не менее, насос или главный клапан, могут быть выключены для выбранных станций. Стандарт по умолчанию является то, что все программы устанавливаются в насос "ON".

Чтобы установить насосы по программе:

Поверните переключатель в положение "Set Auxiliaries".

Нажмите **P** На дисплее будет отображаться:

Мы находимся в меню программы Насос для насоса № 1. **▶** Нажмите на кнопку, чтобы войти в этот пункт меню. Программа 1 начнет мигать.

Дисплей будет показывать:

Это означает, что насос включается в программе 1.

Для выбора другого номера программы нажмите на **+** и **-** Для поворота насоса ON or OFF для конкретной программы **▶** Кнопка, так что "ON" начнет мигать.

Нажми **+** чтобы включить насос или **-** чтобы выключить насос для конкретной линии.

Заполните эту последовательность для всех программы

Чтобы установить насосы на контроллер:

Поверните переключатель в положение "Set Auxiliaries"

Нажмите кнопку **P** дважды, и насос в меню станции будет отображаться. Дисплей будет показывать:

Это означает, что мы находимся в меню насосная станция для насоса номер 1. Нажмите **▶** кнопку, чтобы войти в этот пункт меню.





СПЕЦИАЛЬНЫЕ ФУНКЦИИ

Станция № 1 начнет мигать, и он будет выключен.

Дисплей будет показывать:

Это означает, насос не включится, когда станция № 1 работает. Для поворота насоса или блока OFF для частности станция  так что "OFF" начнет мигать.

Нажми  чтобы включить насос или нажмите  кнопку, чтобы выключить насос
Заполните эту последовательность для всех участков, нажав 

Установите мкнопками  и 



СБРОС ДАВЛЕНИЯ

Система сброса давления используется, чтобы снизить давление при медленном переключении клапанов в системе.

В основном, при работе контроллера при переходе от одного клапана к другому, получается задержка между клапанами. По существу, в течение этого периода задержки, насос набоатает. Преимущество этого состоит в том, что в системах, где клапаны медленно переключаются, можно ускорить их путем вставки периода задержки и сбросить давление в основной линии.

ПРЕДУПРЕЖДЕНИЕ: Эта опция используется, чтобы насос не включался при закрытом клапане. Это может привести к поломке насоса, трубы. Для того чтобы использовать эту функцию обратитесь к специалисту.

Чтобы получить доступ к опции сброса давления, поверните переключатель в  положении "Set Auxiliaries" положении, нажмите кнопку, пока не появится следующий экран.

Дисплей будет показывать:



Нажмите  или  чтобы увеличить или уменьшить номер программы.





СПЕЦИАЛЬНЫЕ ФУНКЦИИ

ПРИМЕЧАНИЕ: Каждая программа может иметь свое время.

Чтобы изменить время, нажмите  Время задержки устанавливается в положение "OFF" и теперь будет мигать.

Нажмите   для увеличения или уменьшения времени задержки секунд. Это значение может быть OFF до 99 секунд.

Чтобы изменить время, нажмите  Время задержки устанавливается в положение "OFF" и теперь будет мигать.

Нажмите   для увеличения или уменьшения времени задержки секунд. Это значение может быть OFF до 99 секунд.

Гидравлический удар



Защита от гидроудара используется для остановки быстрого закрытия клапана, не вызывая гидравлических ударов и повреждения насосов и трубопроводов.

1. Клапан один открыт.
2. Клапан два открывает.
3. Время задержки отсчет.
4. Когда время истекает, первый клапан закрывается.
5. Клапан два в настоящее время работает.

Поверните переключатель в положение "Set Auxiliaries" положение. Затем нажмите  появления следующий экран.

Программа № 1 будет мигать. Дисплей будет



показывать:

Нажмите   для увеличения или уменьшения номера программы.



ПРИМЕЧАНИЕ: Каждая программа может иметь свое время собственной задержки.

Чтобы изменить время задержки нажмите  Время задержки устанавливается "OFF" и теперь будет мигать № выбранной программы.

Нажмите   для увеличения или уменьшения времени задержки секунд. Это значение может быть установлено OFF до 99 секунд.

Инструкции по установке

Установка контроллера

Установите контроллер вблизи розетки 220 В. Для облегчения работы, размещение на уровне глаз .

Модель:

Блок управления является наружным и может подвергаться небольшому дождю. Закрепите контроллер, используя винты, расположенные снаружи на верхнем левом и правом. Дополнительные отверстия расположены внутри под крышкой.

ПРЕДУПРЕЖДЕНИЕ

1. Все электромонтажные работы должны выполняться в соответствии с этими инструкциями. Невыполнение этого требования приведет к аннулированию гарантии контроллера.
2. Отключайте электропитание перед любой работой.
3. ***Не пытайтесь подключить насосы и насосные контакторы или питание контроллера. Это должно быть сделано квалифицированным электриком.***

ПОДГОТОВКА

1. Зачисчайте провод до необходимой длины примерно (6,0 мм) изоляции с конца, чтобы подключить к контроллеру.
2. Вставьте зачищенный провод в зажим отверстия и затяните винты. Не затягивайте сильно, так как это может привести к повреждению клеммной колодки.
3. Максимум 0,75 ампер может подаваться от любого выхода. Проверьте пусковой ток ваших катушек перед подключением более чем с двумя клапанами на одной станции.

Инструкции по установке

Подключение питания

Не рекомендуется, чтобы трансформатор был подключен к источнику питания 220 В переменного тока, где подключены кондиционеры, бассейн насосы, холодильники.

Этот контроллер подходит для наружной установки. Однако рекомендуется, чтобы блок устанавливается в месте, которое не подвергается осадкам.

Клеммная колодка (9 станций)

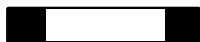

USE ONLY 1 AMP FUSE M-205

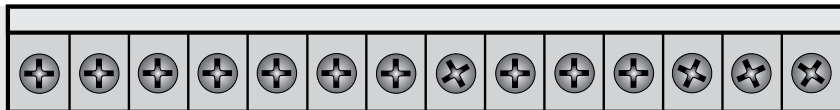

24VAC C R M 1 2 3 4 5 6 7 8 9

GLOSSARY

24 VAC	24VAC Подключение питания
C	Общие проводное подключение
R	Подключение датчика дождя
M	Главный клапан или насос 1 и 2
1 to 9	(клапаны) Подключение

Инструкции по установке

Запуск насоса подключения реле (ВОДОСНАБЖЕНИЕ насосом СИСТЕМЫ)

Этот контроллер не обеспечивает мощность для управления насосом. Насос должен подключаться с помощью внешнего реле, как описано ниже. Контроллер выдает сигнал низкого напряжения, который приводит в действие реле, которое в свою очередь включает насос.

Подсказка: Несмотря на то, контроллер имеет постоянную память и, таким образом программа по умолчанию не будет приводить к ошибочным срабатываниям клапана. При работе системы с насосом, нужно неиспользуемые клеммы соединить перемычкой.

Установка насоса (однофазная)

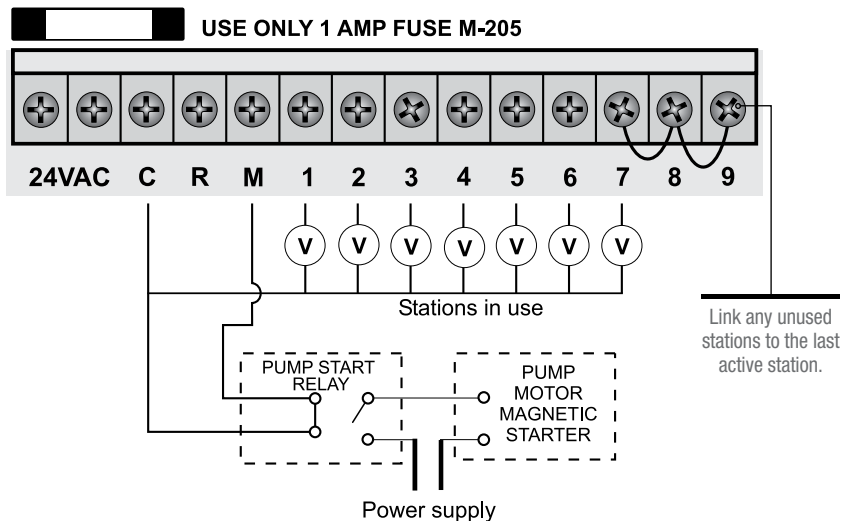

Инструкции по установке

Главный клапан.

Цель мастер-клапана, чтобы отключить подачу воды в оросительную систему, когда есть неисправности клапана или ни одна станция не работает должным образом. Он используется как резервный клапан.

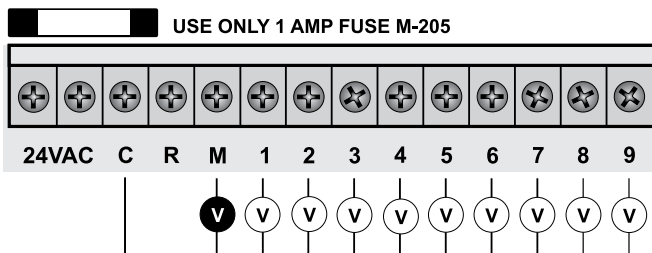

Инструкции по установке

Пуск-системы обычная последовательность включения всех станций на контроллере. В приведенном выше примере это будет означать, станции 8 и 9 станут активными и будут вызывать работу насоса при закрытом клапане. Возможно, это было причиной постоянного давления в насосе и трубе.

Установка переключателей между неиспользуемыми станциями является обязательным, если пуск системы будет использоваться с насосом.

Используя вышеприведенный пример, соединительный блок должен быть подключен в соответствии с приведенной ниже схемой.

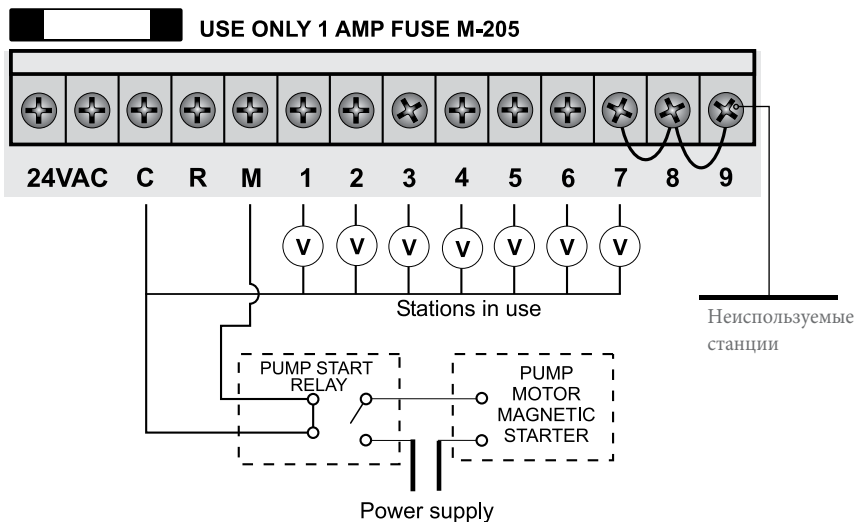

УСТРАНЕНИЕ НЕИСПРАВНОСТЕЙ

НЕИСПРАВНОСТЬ	ВОЗМОЖНЫЕ ПРИЧИНЫ	УСТРАНЕНИЕ
Нет изображения.	Неисправный трансформатор.	Перегорел предохранитель. Проверьте проводку. Проверьте трансформатор.
Не открывается клапан.	Неисправный соленоид.	Проверьте выход из контроллера, проверьте провод подключения к клапану, проверьте соленоид.
Перегорел предохранитель.	Неправильное подключение провода.	Проверьте проводку и соединения.
Нет автоматического старта.	Неправильное программирование или перегорел предохранитель.	Если блок работает вручную проверьте программирование. Проверьте предохранитель и электропроводку.
Кнопки на клавиатура не отвечает.	Сбой программы, села батарея.	

УСТРАНЕНИЕ НЕИСПРАВНОСТЕЙ

Неправильное время включения программ

Неправильное программирование

Проверьте количество стартов по каждой программе. Если программирование является правильным свяжитесь со специалистом.

Одновременно включаются несколько зон

Неправильное подключение проводов

Проверьте подключение проводов

Насос работает рывками

Неисправность насоса или реле

Проверьте напряжение на контроллере, насосе

ЭЛЕКТРИЧЕСКИЕ ХАРАКТЕРИСТИКИ

ИСТОЧНИК ПИТАНИЯ

220VAC 50 Гц однофазный цепь.

Выход 24 v 50/60Hz

Предохранитель максимум 1.0 amp

Для электромагнитных клапанов

24 vac 50/60Hz 0.75 amp max

ПРИМЕЧАНИЕ: До 3 клапанами на станции

Для главного клапана / насоса: 24 В
переменного тока 0,25 А макс

ПРИМЕЧАНИЕ: Трансформатор и способность предохранителя должна быть совместима с требованиями вывода.

ЗАЩИТА ОТ ПЕРЕГРУЗКИ:

Стандартный 20 мм М-205 1 А плавкий стеклянный предохранитель.

Электропроводка:

Выходные цепи должны быть установлены и защищены в соответствии с требованиями для вашего местоположения.

ОБСЛУЖИВАНИЕ КОНТРОЛЛЕРА

ОБСЛУЖИВАНИЕ

Контроллер всегда должен обслуживаться специалистом. Следуйте этим простым шагам:

1. Отключите питание к контроллеру.
 - а) Если контроллер не меняется, квалифицированный электрик должен будет снять весь блок в зависимости от неисправности.
 - б) Перейдите либо отсоедините и вернуть весь контроллер с трансформатором или отключить сборку панели только для обслуживания или ремонта.
2. Отключите 24 В.
3. Четко обозначьте все провода клапанов
4. Отсоедините клапан провода от клеммной колодки.

Верхняя панель

- 5.) Снимите панель от корпуса контроллера, открутив два винта

Нижняя панель







- б) Снять контроллер от стены после отключения шнура.
 - с) Отсоедините плоский кабель от верхней панели. Отвинтите четыре винта в углах клеммной колодке и снимите ее.
6. Тщательно упакуйте панель.

ПРИМЕЧАНИЕ: Фальсификация с блоком приведет к аннулированию гарантии.

ПЛАНИРОВКА ПОЛИВА

VALVE NUMBER		PROGRAM		PROGRAM		PROGRAM	
1	2	3	4	5	6	7	8
START TIME	WATERING INTERVAL	STATION	RUN TIME (minutes)	START TIME	WATERING INTERVAL	STATION	RUN TIME (minutes)
1		1		4		1	
Start Time 2:		2		Start Time 1:		2	
Start Time 3:		3		Start Time 2:		3	
Start Time 4:		4		Start Time 3:		4	
Start Time 5:		5		Start Time 4:		5	
Start Time 6:		6		Start Time 5:		6	
		7		Start Time 6:		7	
		8				8	
		9				9	
2		1		5		1	
Start Time 1:		2		Start Time 1:		2	
Start Time 2:		3		Start Time 2:		3	
Start Time 3:		4		Start Time 3:		4	
Start Time 4:		5		Start Time 4:		5	
Start Time 5:		6		Start Time 5:		6	
Start Time 6:		7		Start Time 6:		7	
		8				8	
		9				9	
3		1		6		1	
Start Time 1:		2		Start Time 1:		2	
Start Time 2:		3		Start Time 2:		3	
Start Time 3:		4		Start Time 3:		4	
Start Time 4:		5		Start Time 4:		5	
Start Time 5:		6		Start Time 5:		6	
Start Time 6:		7		Start Time 6:		7	
		8				8	
		9				9	

ПЛАНІРОВКА ПОЛИВА

VALVE NUMBER		5	6	7	8	9			
1									
2									
3									
4									
PROGRAM									
PROGRAM	START TIME	WATERING INTERVAL	STATION	RUN TIME (minutes)	T PROGRAM	START TIME	WATERING INTERVAL	STATION	RUN TIME (minutes)
1	Start Time 1:		1		4	Start Time 1:		1	
	Start Time 2:		2			Start Time 2:		2	
	Start Time 3:		3			Start Time 3:		3	
	Start Time 4:		4			Start Time 4:		4	
	Start Time 5:		5			Start Time 5:		5	
	Start Time 6:		6			Start Time 6:		6	
2	Start Time 1:		1		5	Start Time 1:		1	
	Start Time 2:		2			Start Time 2:		2	
	Start Time 3:		3			Start Time 3:		3	
	Start Time 4:		4			Start Time 4:		4	
	Start Time 5:		5			Start Time 5:		5	
	Start Time 6:		6			Start Time 6:		6	
3	Start Time 1:		1		6	Start Time 1:		1	
	Start Time 2:		2			Start Time 2:		2	
	Start Time 3:		3			Start Time 3:		3	
	Start Time 4:		4			Start Time 4:		4	
	Start Time 5:		5			Start Time 5:		5	
	Start Time 6:		6			Start Time 6:		6	
			7				7		
			8				8		
			9				9		

ПРИМЕЧАНИЯ

ГАРАНТИЯ

Изготовитель гарантирует покупателю, что любой продукт поставляемый производителем не будет иметь дефектов в материалах и производственных дефектов в течение двух лет с момента покупки. Любой продукт имеющий дефекты должен быть отремонтирован или заменен в течение срока действия Гарантии.

Изготовитель не дает гарантии на оборудование, если оно не используется по назначению.

Гарантия не распространяется на оборудование, которое установлено неправильно, используется не в соответствии с инструкцией, прилагающейся с этим оборудованием, или ремонтировалось без письменного согласия компании. Гарантия не распространяется на батареи или аксессуары, используемые в оборудовании. Не распространяется гарантия на ущерб, который может быть причинен такими батареями.

Неисправный контроллер должен быть возвращен в оригинальной упаковке.



ООО "ПОЛИВ-ГАРАНТ"
Адрес: 117587, г. Москва, Варшавское шоссе,
дом 125Д, корпус 2, офис 132 График работы:
Пн.-Пт. с 10:00 до 18:00 Тел.: 8(800) 775-89-75
Тел.: 8(495) 382-76-47
E-mail: polivgarant@mail.ru

© K-Rain Manufacturing Corporation
AN ISO 9001:2000 CERTIFIED COMPANY