



HENSEL - Производитель монтажной и распределительной техники



MENNEKES - Производитель промышленных штекерных разъемов

Компании основаны в 30-х годах прошлого века в Германии и лидируют на рынке Европы в своем сегменте. В России компании работают совместно, центральный офис и склад находятся в Санкт-Петербурге, техническая поддержка и представители в 10 регионах. Продукция сертифицирована в РФ, производится в Германии. В Санкт-Петербурге расположено производство, где выпускаются комбинации розеток AMAXX, EpyCON и некоторые типы ответвительных коробок.

Широчайший ассортимент, немецкое качество, уникальные технологии и разработки, высокая степень защиты до IP 67 и выше, стойкость к агрессивным средам, огнестойкость, модульность конструкций, антивандальное исполнение, устойчивость к UV- излучению.

С полным ассортиментом продукции Вы можете ознакомиться на сайтах компании:

<http://www.hensel-electric.ru>

<http://www.mennekes.ru>



Штекерные соединения



Штекерные соединения на большие токи
– от 200А до 400А



Вилки
Фазоинверторы
Контрольные вилки



Кабельные разъемы



Розетки

- с выключателем и блокировкой
- с электрической блокировкой



Штекерные соединения для взрывоопасных зон



Комбинации розеток AMAXX



Серия EverGUM
– Комбинации розеток в корпусах из литой резины



Штекерные соединения
– для низкого напряжения
– за трансформатором
– для пост. тока



Штекерные соединения
– для применения в агрессивных средах
– с высокой стойкостью к хим. веществам

Ассортимент продукции HENSEL



Кабельные ответвительные коробки от 1,5 до 240 мм², от IP 54 до IP 67



Система кабельных вводов от IP 55 до IP 67



Распределительные боксы для модульных устройств, до 63А, от IP 41 до IP 65



Комбинируемая система корпусов с дверцами до 250А, IP 65



Модульные корпуса до 630А, IP 65



Солнечная энергетика

- ✓ Высокая степень запыленности и загрязнения
- ✓ Устойчивость к агрессивным средам
- ✓ Устойчивость к высоким механическим нагрузкам
- ✓ Устойчивость к ультрафиолету
- ✓ Устойчивость к коррозии
- ✓ Широкий температурный диапазон применения
- ✓ Безопасность применения для персонала
- ✓ Возможность мойки под высоким давлением (IP69)

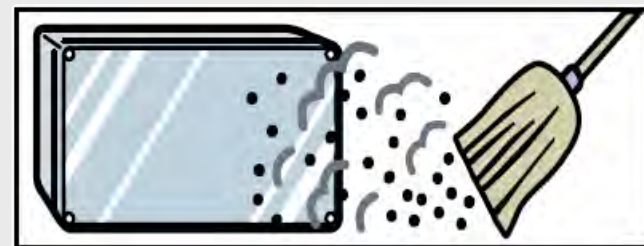
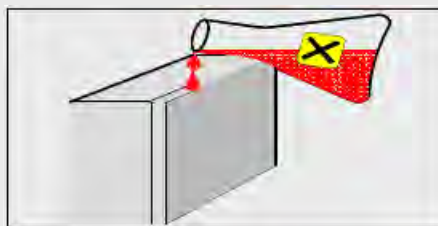
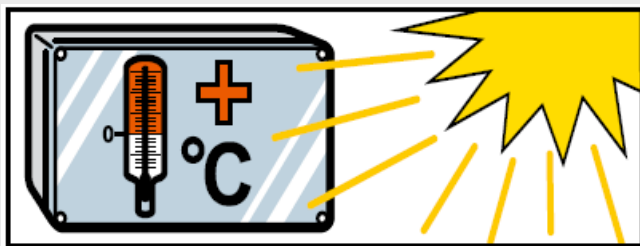
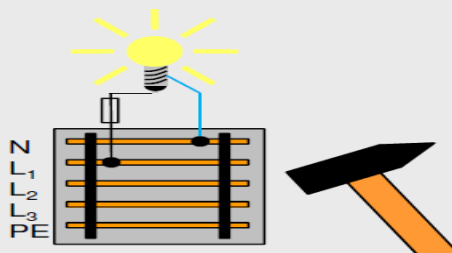
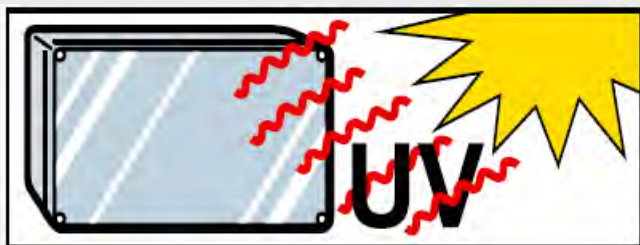



Фито освещение (тепличные комплексы).



Освещение животноводческих комплексов.

Мы предлагаем готовые решения по электрораспределению в агрокомплексе.

В частности на базе модульной конструкции распределительных устройств серии **Mi от Hensel**. Она имеет целый ряд преимуществ по сравнению с металлическими щитами:

- Можно устанавливать в непосредственной близости к рабочей зоне.
- Можно устанавливать под открытым небом, не боится ультрафиолетового излучения и имеет широкий рабочий температурный диапазон.
- Модульные щиты не ржавеют и не подвержены коррозии.
- Высокая степень защиты IP 65 позволяет мыть оборудование под давлением 65 бар с расстояния 0,5м.
- Стойкие к механическим воздействиям.
- Оболочки щитов не нужно заземлять.
- Модульный принцип конструкции позволяет размещать коммутационные устройства в отдельных боксах.

Чтобы получить доступ к отдельному силовому автомату или группе модульных выключателей или пусковой сборке – не нужно открывать весь щит. Достаточно снять крышку с модульного бокса, в котором размещено конкретное оборудование. Остальные устройства входящие в состав щита остаются закрытыми, туда не попадает пыль, влага. Обслуживающий персонал меньше рискует попасть под напряжение.

- Прозрачные крышки позволяют производить визуальный контроль над установленным оборудованием, вообще не открывая щит.
- Модульность конструкции позволяет «наращивать» щит в любом направлении, в любой момент времени. Нет необходимости сразу закладывать «резерв».

Наше оборудование может применяться при строительстве новых и реконструкции старых животноводческих комплексов, теплиц, где приходится сталкиваться с проблемами надежного электроснабжения и безотказной работы инженерных коммуникаций. Надежную эксплуатацию электрооборудования можно обеспечить, только в том случае, если оно будет в надлежащей мере защищено от вредного влияния окружающей среды. Особенно важен правильный выбор электрооборудования в животноводческих комплексах, где почти всегда имеются факторы, не совместимые с нормальной работой незащищенного оборудования.

На данном слайде представлен чертеж типового решения для внешней установки ВРУ для тепличного комплекса.

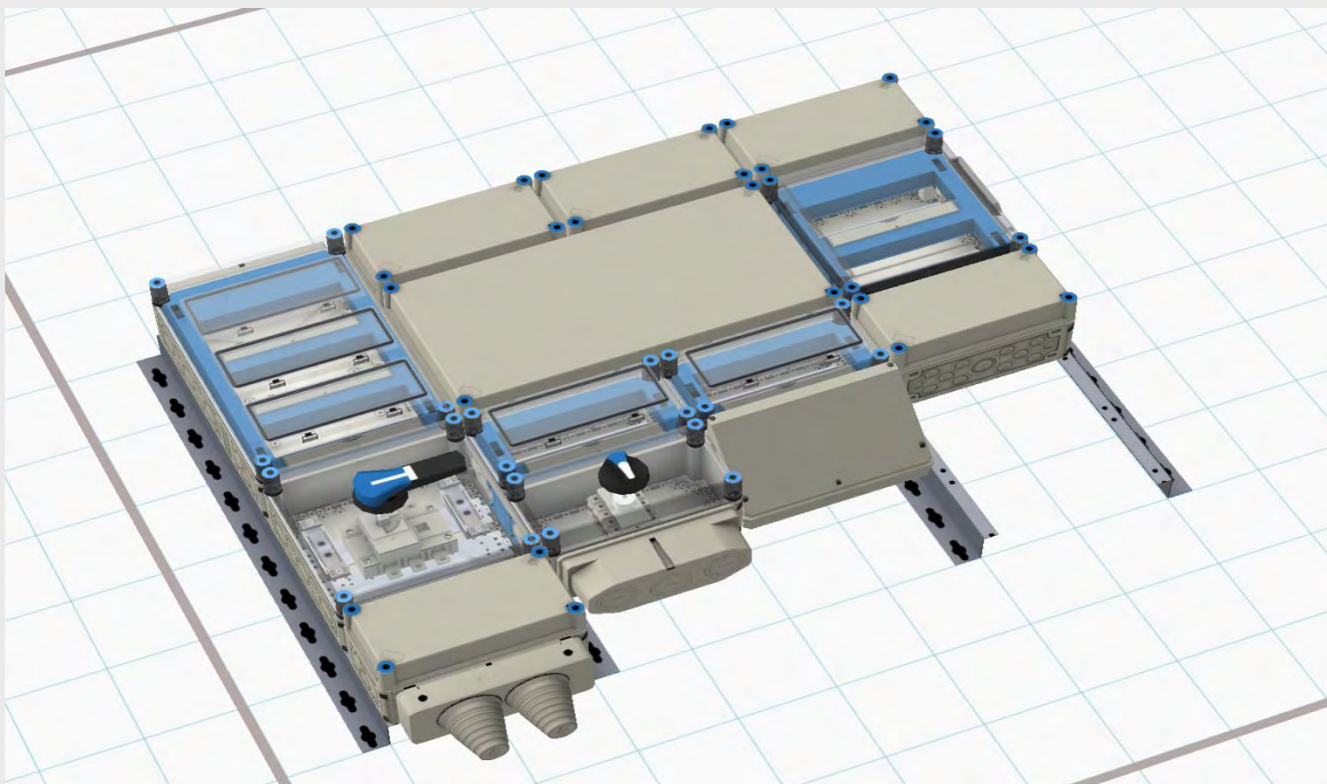

На данном слайде представлен выполненное ВРУ для внешней установки для тепличного комплекса.



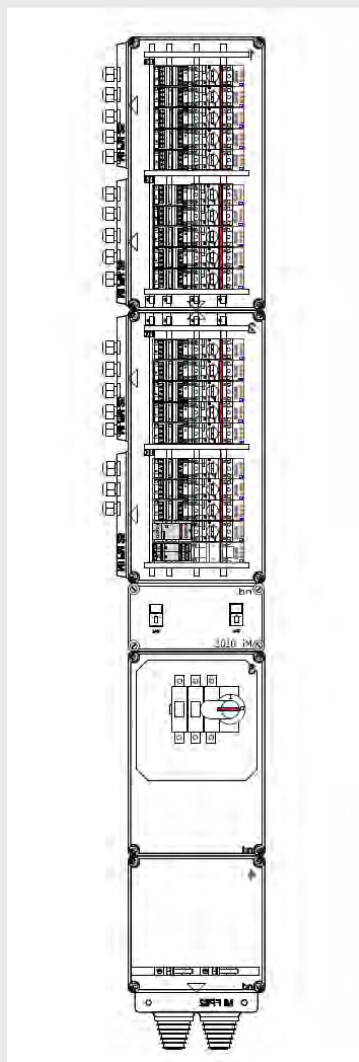
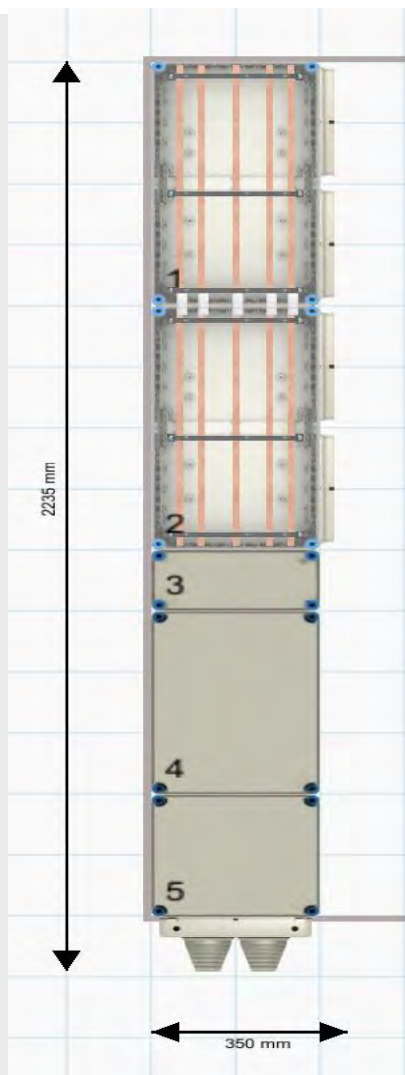

Кроме того, для теплиц нами разработан специальный шкаф на базе модульных боксов MI.

Основной критерий для заказчика - это минимальная ширина щита 250-300 мм, возможность вертикально установить шины, монтаж к полу, и возможность установки автоматов защиты двигателя и др.оборудования на шины, и степень защиты IP65. Данный шкаф дает минимальное количество тени и это положительно влияет на количество полученного урожая.

Также HENSEL предлагает распределительные коробки для тепличных хозяйств.

В первую очередь, это коробки серий KF/KF WP, DK (old&new), DE от IP 55 до IP 67/69. А также кабельные вводы АКМ, EDK, STM



Mennekes предлагает различные продукты для тепличного комплекса – разъемы IP 44 и IP 68, а также специализированные комбинации розеток с учетом специфики отрасли

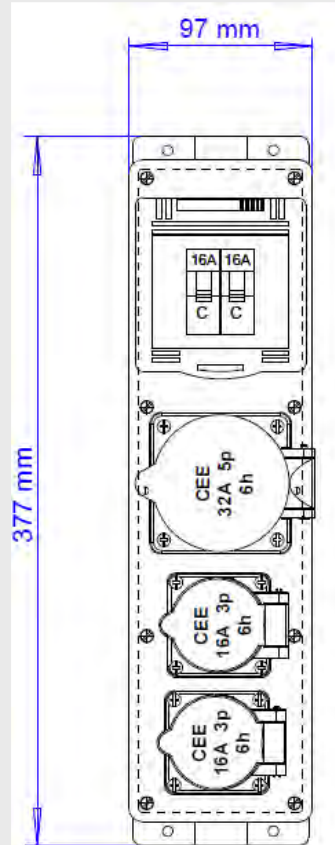
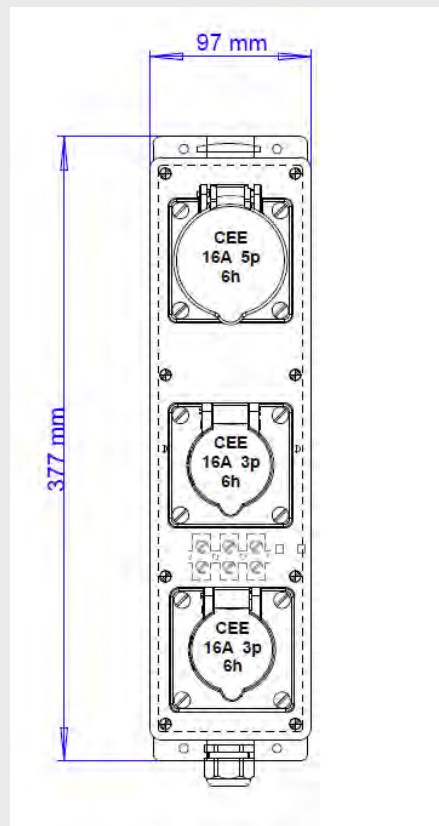

Специальные узкие комбинации розеток для крепежа на колоннах внутри теплицы





Настенные розетки и вилки для
крепёжа на колоннах внутри
теплицы и типовые
комбинации розеток

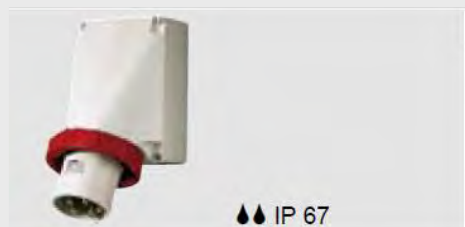
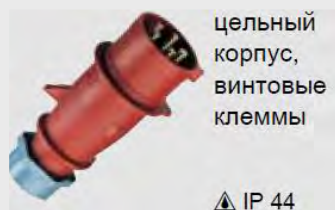

Примеры реализованных проектов

Агрокомплекс Тепличный, Липецк

Месторасположение:
ЦФО, Липецк

Клиент: ГК Глобус Групп



Оборудование: Hensel
DK boxes

Примеры реализованных проектов

Агрофирма «ЮРМА»

Месторасположение:
Чебоксары

Клиент:
Агрофирма ЮРМА
Агрохолдинг ЮРМА

Разъемы MENNEKES



Примеры реализованных проектов

Тепличный комбинат JGC Evergreen

Месторасположение:
Хабаровск

Клиент:
ООО Новый День, тепличный комплекс

Настенные розетки и
кабельные вилки серии
Mennekes



Примеры реализованных проектов

Тепличный комбинат Новосибирский

Месторасположение:
Новосибирск

Клиент:
ООО Тепличный комбинат
Новосибирский

Распределительные
коробки серии KF



Примеры реализованных проектов

Мясобойня, Мценск, Орловская область

Месторасположение:

Мценск, Орловская область

Клиент:

РусАгро

Распределительные
щиты MI



Примеры реализованных проектов

Животноводческий комплекс «Знаменский»

Месторасположение:
Орловская область

Клиент:
Агрохолдинг Эксима

Распределительные
щиты MI

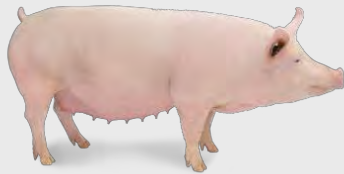

Примеры реализованных проектов

Свиноводческий комплекс «Уральский»

Месторасположение:
Свердловская область

Клиент:
АО «Свинокомплекс
Уральский»

Распределительные
щиты MI



Примеры реализованных проектов

Мясохладобойня АПК Курск

Месторасположение:
Курская область

Клиент:
Агропромкомплектация Курск

Распределительные
щиты MI Hensel,
разъемы Mennekes



Примеры реализованных проектов

Великолукский свиноводческий комплекс

Месторасположение:

Великие Луки, Псковская область

Клиент:

Великолукский свинокомплекс

Распределительные щиты MI Hensel



ВЕЛИКОЛУКСКИЙ СВИНОВОДЧЕСКИЙ КОМПЛЕКС

Проекты в агрокомплексе Свиноводческий комплекс Ариант

Клиент: Агрохолдинг Ариант

Месторасположение:
Челябинск

Оборудование: Mennekes Delta Boxes.



Проекты в агрокомплексе

Свинокомплекс Тамбовский Бекон (РусАгроГРУПП)

Месторасположение:

Тамбов, Белгород

Клиент:

РусАгроГРУПП

Оборудование: HENSEL boxes:

Art KF 0200H – 11 000 pcs

Art ASM 20 – 60 000 pcs



Проекты в агрокомплексе

Птицефабрика «Белая Птица»

Месторасположение:
Старый Оскол

Клиент:
Белая Птица

Оборудование: HENSEL boxes:
Art KF 0202 G

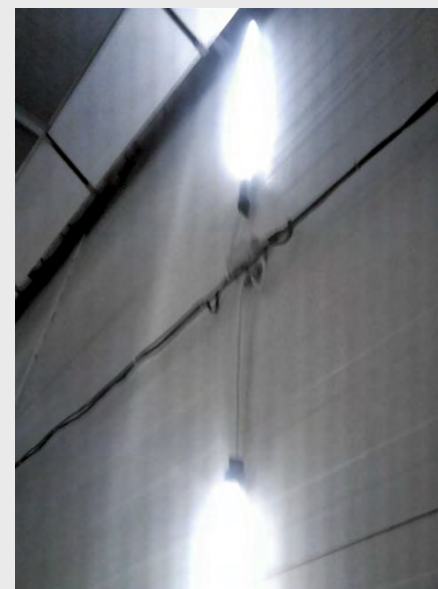

Проекты в агрокомплексе

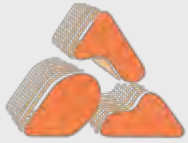

DAMATE

Месторасположение:

Н.Ломов

Клиент:

Группа Дамате

Птицефабрика по выращиванию индейки Н.Ломов

Оборудование: HENSEL
распределительные щиты MI



Проекты в агрокомплексе

Свинокомплекс Золотой Колос

Месторасположение:

**Нижегородская
область**

Клиент:

Агрофирма «Золотой Колос»



Оборудование: разъемы Mennekes



Проекты в агрокомплексе

Свинокомплекс Золотая Нива

Месторасположение:
Ставропольский край,
г.Новокубанск

Клиент:
Агрофирма «Золотая Нива»

Оборудование: разъемы Mennekes применяются для инфракрасных обогревателей в инкубаторе для молодых свинок

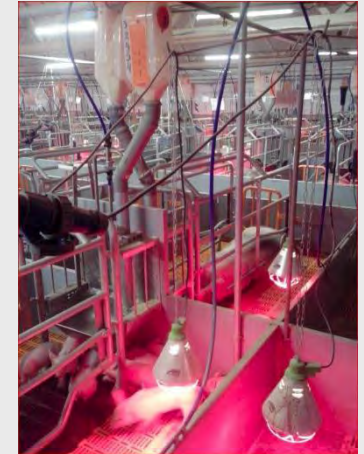
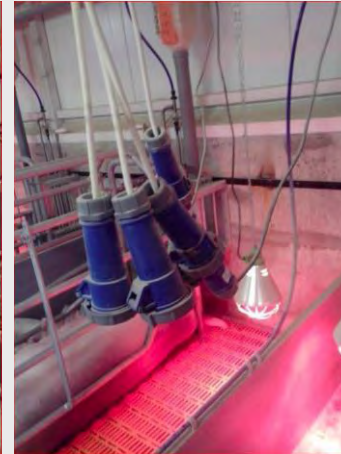

СПАСИБО ЗА ВНИМАНИЕ!