



ТЕХНИЧЕСКИЙ ПАСПОРТ

МОДЕЛЬ NO.

DGB-100, 130, 160, 200MSC
250, 300MSC
350, 400MSC



DAEWOO
GASBOILER

ДОБРО ПОЖАЛОВАТЬ В МИР ТЕПЛА И ГОРЯЧЕЙ ВОДЫ. СПАСИБО, ЧТО ВЫ ВЫБРАЛИ НАС!

Настенные газовые котлы DAEWOO GASBOILER для отопления и горячего водоснабжения соответствуют СП 41-108-20004 "Поквартирное теплоснабжение жилых зданий с теплогенераторами на газовом топливе", разработанным проектным, конструкторским и научно-исследовательским институтом СантехНИИпроект при участии ФГУП ЦНС и ФГУ ВНИИПО МЧС России.

ОБЩИЕ УКАЗАНИЯ

■ Котел отопительный Daewoo применяется для отопления и горячего водоснабжения.

■ Котел отопительный Daewoo предназначен для работы как на природном, в газовой сети низкого давления, так и на сжиженном газе.

■ Котел отопительный Daewoo успешно прошел сертификационные испытания и соответствует ГОСТ20548-87, ГОСТ 51382-99, ГОСТ 30735-2001.

■ Котел отопительный является сложным устройством и, несмотря на простоту эксплуатации и возможность быстрого изучения правил манипуляций с котлом, необходимо перед выполнением проектных, монтажных и пусковых работ, ознакомиться с требованиями и указаниями настоящего паспорта.

■ Выбор котла по тепловой мощности, проектирование помещения котельной, компоновку оборудования, обеспечивающего безопасную работу котла, необходимо выполнять специализированным проектным организациям, имеющим официальные полномочия (лицензии) на выполнение данных работ.

■ Проектирование котельной (трубопровод подачи топлива, схема электропитания, схема подключения котла к системе отопления и горячего водоснабжения, дымоход, вентиляция котельной и т.д.) выполняется в соответствии с требованиями, изложенными в данном паспорте, требованиями ГОСТов,

СНиПов и других действующих нормативных документов Российской Федерации, которые распространяются для аналогичного по тепловой мощности и виду топлива отопительного оборудования.

■ Монтаж и пуск котла должна выполнять организация, имеющая официальные полномочия (лицензии) на выполнение данных работ по обслуживанию котлов, строго в соответствии с утвержденным проектом.

■ Отсутствие проекта котельной или выполнение монтажа с отступлениями от этого проекта и выполнение первого пуска котла без участия специалистов, имеющих официальные полномочия на выполнение таких работ (лицензии), - все это может послужить причиной сокращения срока эксплуатации и неполного соответствия рабочих характеристик котла или его повреждения. Во всех перечисленных случаях вся ответственность возлагается на владельца котла и исполнителя работ.

■ Выполнение профилактических и ремонтных работ в послегарантийный период рекомендуется поручить организации, имеющей официальные полномочия (лицензии) и специализацию по обслуживанию котлов.

■ Наблюдение за состоянием котла возлагается на владельца, который обязан содержать оборудование и помещение котельной в чистоте, следить за своевременностью профилактического обслуживания.

ЗАКЛЮЧЕНИЕ ИЗГОТОВИТЕЛЯ

■ Котел отопительный водогрейный Daewoo изготовлен в соответствии с требованиями "Правил устройства и безопасной эксплуатации паровых котлов с давлением пара не более 0,07 МПа (0,7 кгс/см²), водогрейных котлов и водоподогревателей с температурой нагрева воды не выше 388К (115°С)" и соответствует требованиям нормативных документов.

■ Котел признан годным для эксплуатации.

Табл. №1

Наименование	Количество
Котел отопительный	один
Горелка газовая (в комплекте котла)	одна
Газовый клапан (в комплекте котла)	один
Блок управления котла (в комплекте котла)	один
Насос циркуляционный (в комплекте котла)	один
Комнатный терморегулятор	один
Крепежная арматура для установки котла	комплект один
Паспорт	один

Изготовитель - фирма «Daewoo gasboiler» « Южная Корея » — оставляет за собой право на модернизацию отопительного оборудования с заменой отдельных деталей и узлов котла.

МЕРЫ БЕЗОПАСНОСТИ

- 1** Внимательно ознакомьтесь и выполняйте требования, изложенные в данном паспорте.
 - 2** Ответственность за соблюдение качественного технического состояния и безопасной эксплуатации котла возлагается на владельца.
 - 3** Безопасная эксплуатация котла зависит от полноты и точности выполнения требований настоящего паспорта.
 - 4** Специалист, который выполнил пусконаладочные работы, должен ознакомить владельца котла с правилами безопасной эксплуатации котла.
 - 5** Не устраняйте самостоятельно неисправности котла, не изменяйте настройки горелки, которые выполнены специалистом при первом пуске или при профилактических работах.
 - 6** Запрещается самостоятельно производить ремонт, замену узлов или какие-либо другие конструктивные изменения в котле и его агрегатах.
 - 7** Схема электропитания котла и выполнение заземления котла, а при необходимости, и других электроприборов котла, должна быть выполнена в соответствии с требованиями действующих Правил: ПУЭ - «Правила установки электроприборов», ПТЭ - «Правила технической эксплуатации электроустановок потребителей» и ПТБ - «Правила техники безопасности при эксплуатации электроустановок потребителей».
 - 8** В соответствии с требованиями безопасности работы автоматической газовой горелки, электрическое оборудование котла должно питаться от одного источника электроэнергии (в частности от распределительного шкафа) и выключаться при помощи одного выключателя. На электропитающей линии от источника электроэнергии (распределительного шкафа) до котла, кроме стабилизирующего электроприбора, не должны находиться другие электроприборы. Применение удлинителей и переходников не допускается.
 - 9** Для подключения электропитания, применяйте розетку с клеммой заземляющего контура.
 - 10** При отклонении параметров электрической сети от ГОСТ 13109-87 применяйте стабилизирующие приборы.
 - 11** Не включайте котел, если перед основным запорным клапаном газовой горелки не установлен газовый фильтр.
 - 12** Не эксплуатируйте котел в местах с повышенной влажностью и с повышенной концентрацией строительной или бытовой пыли.
 - 13** Не используйте и не храните горючие, легковоспламеняющиеся и химически активные вещества в помещении, где установлен котел.
 - 14** Не оставляйте работающий котел на длительное время без надзора, если нет гарантии по качеству и стабильности снабжения электропитания, отсутствует заземление и нестабильное давление подачи газа.
 - 15** Не применяйте для котла и системы отопления не проверенный, должным образом, теплоноситель.
 - 16** Не подключайте котел к системе отопления, в которой имеется наличие грязи различного происхождения и не выполнены мероприятия по ее очистке.
 - 17** Не применяйте воду для контура горячего водоснабжения, если ее качество не соответствует ГОСТ 2874-82 «Вода питьевая» 1-ого класса качества, или отсутствуют фильтры механической и химической очистки, обеспечивающие требования такого ГОСТа.
 - 18** Не включайте котел, если не обеспечена защита контура отопления и контура ГВС от превышения давления сверх нормативного, от превышения прироста объема воды при увеличении температуры или от гидроудара.
 - 19** Сливайте воду из контура отопления и контура ГВС, если котел долгое время не эксплуатируется в холодный период года.
 - 20** Не включайте котел, если в помещении не функционирует естественная вентиляция, а через дымоход не обеспечен в достаточном объеме выход продуктов сгорания.
 - 21** При появлении запаха газа необходимо выполнить защитные меры:
 - закройте газовый кран перед котлом;
 - не включайте котел, если произошло защитное отключение этого котла;
 - не включайте электрический свет, если свет был ранее выключен;
 - не выключайте электрический свет, если свет был ранее включен;
 - не пользуйтесь телефоном в помещении с запахом газа;
 - не пользуйтесь открытым огнем (сигареты, спички и т.п.);
 - не пользуйтесь металлическими дверями в помещении с запахом газа;
 - не пользуйтесь инструментом не имеющим специального покрытия от искраобразования;
 - немедленно вызовите аварийную газовую службу и организуйте проветривание помещения.
- Не эксплуатируйте неисправный котел.

ПРАВИЛА ТРАНСПОРТИРОВКИ, МОНТАЖА И ХРАНЕНИЯ

■ Отопительный котел DAEWOO транспортируется строго в вертикальном положении.

■ При транспортировке или погрузочно-разгрузочных работах нельзя допускать удары, резкие толчки и кантование котла и его комплектующих. Это может привести к повреждению котла и навесного оборудования.

■ При транспортировке и монтаже не прикладывать усилия к горелке и другим выступающим частям котла.

■ Обеспечить защиту котла от атмосферных осадков во время транспортировки. Не хранить котел на открытой площадке или в помещении с повышенной влажностью и повышенной концентрацией пыли.

ГАРАНТИЙНЫЕ ОБЯЗАТЕЛЬСТВА

■ Изготовитель, фирма "DAEWOO GASBOILER", предоставляет гарантию на отопительный котел в течение одного года с момента пуска-наладки котла, но не более двух лет с момента продажи. В настоящем паспорте на гарантийных талонах продавец обязан заверить печатью своей организации дату продажи котла.

■ Гарантийный ремонт осуществляется на дому у клиентов силами авторизованного сервисного центра или организации, осуществившей ввод изделия в эксплуатацию.

Если в течение срока гарантии продукция окажется дефектной, изготовитель обязуется через дилера, продавшего котёл, бесплатно предоставить покупателю любую вышедшую из строя деталь или узел.

■ Условия гарантии утрачивают свою силу, если отсутствует техническое обоснование по выбору тепловой мощности котла и рабочей проект котельной, или эти документы выполнены с грубыми нарушениями, которые привели к отказам эксплуатации или дефекту элементов котла.

■ Условия гарантии утрачивают свою силу при качественном выполнении технического обоснования по выбору тепловой мощности котла и рабочего проекта котельной в нижеперечисленных случаях.

■ Монтаж и пуск котла выполнены с нарушением требований рабочего проекта котельной и настоящего паспорта.

■ Эксплуатация котла и содержание помещения, где установлен котел, выполнены с нарушениями требований и указаний рабочего проекта котельной и настоящего паспорта.

■ Котел эксплуатируется без подключения к контуру защитного заземления.

■ Котел эксплуатируется с подключением к контуру защитного заземления с нарушением требований действующих Правил ПУЭ ("Правила Устройства Электроустановок") и ГОСТ Р 50571.10-96 "Заземляющие устройства и защитные проводники".

■ Монтажные и пуско-наладочные работы выполнялись без участия монтажной

организации, имеющей официальное разрешение (лицензию) на выполнение такого рода работ.

■ Ремонтные и профилактические работы выполнялись без участия организации, имеющей официальное разрешение (лицензию) на выполнение такого рода работ.

■ Произведено самовольное изменение конструкции (деталей, узлов или автоматики) котла владельцем котла, или исполнителем работ.

■ Отказ работы котла, вызванный нарушением правил транспортировки, хранения или небрежного обращения.

■ Отказ работы детали, рабочего узла или теплообменника при вводе в эксплуатацию или при эксплуатации котла. При этом характер такого отказа является следствием:

■ отклонения от действующих стандартов параметров электропитания (высокое или низкое напряжение, скачки напряжения, частота тока и т.п.), и отсутствием стабилизирующего устройства на линии электропитания котла;

■ неспособности стабилизирующего устройства обеспечить защиту электрической части котла и циркуляционного насоса от сверхнормативных отклонений параметров электропитания;

■ несоответствия обустройства электропитания котла разработкам электрической части проекта котельной и указаниям настоящего паспорта по обеспечению электропитания этого котла;

■ отклонения эксплуатационных параметров (удельная теплота сгорания, содержание вредных веществ, вязкость и т.п.) от действующих стандартов используемого топлива (природный газ, сжиженный углеводородный газ, дизельное или твердое топлива);

■ нарушения требований рабочего проекта котельной и указаний настоящего паспорта, связанные с отклонениями технических пара-

метров (давление, снижение давления, расход в единицу времени и т.п.) и с обустройством тракта подачи используемого топлива (природный газ, сжиженный углеводородный газ, дизельное или твердое топливо);

■ нарушения требований рабочего проекта котельной и указаний настоящего паспорта по обустройству тракта выхода продуктов сгорания в атмосферу (сечение, высота, теплоизоляция, оголовок дымохода, качество поверхности и конструктивное исполнение канала дымохода, и т.п.);

■ отсутствия приточной и вытяжной вентиляции или вентиляции выполненной с нарушениями рабочего проекта котельной, требований и указаний настоящего паспорта;

■ примененного некачественного теплоносителя для системы отопления и котла. Теплоноситель имеет вредные химические вещества, содержит твердые взвеси различного характера и консистенции, его температура парообразования ниже 100°C;

■ отсутствия на входе теплоносителя в котел перед насосом сетчатого фильтра, или технические параметры такого фильтра отличаются от требований рабочего проекта котельной;

■ применения некачественной воды, питающей контур горячего водоснабжения котла. Вода имеет повышенную концентрацию вредных химических веществ, содержит твердые взвеси различного характера и консистенции, или отсутствует защита, обеспечивающая нормативное качество этой воды по ГОСТ 2874-82 "Вода питьевая";

■ отсутствия группы безопасности (предохранительный клапан, воздушный автоматический клапан), установленной рядом с котлом на подающем трубопроводе системы отопления. Группа безопасности должна обеспечить защиту от сверхнормативного превышения рабочего давления теплоносителя и удаления воздуха из системы отопления. Или имеющаяся группа безопасности не обеспечивает такую защиту;

■ отсутствия расширительного бака (открытого или закрытого типа), который должен обеспечивать защиту от давления, возникающего от пророста объема воды при ее нагревании. Или имеющийся расширительный бак не обеспечивает такую защиту;

■ отсутствия группы безопасности (предохранительный клапан, воздушный автоматический клапан, компенсатор пророста объема воды), установленной на трубопроводе горячего водоснабжения рядом с котлом, которая должна обеспечить

защиту от превышения давления и удаление воздуха из труб горячего водоснабжения. Или имеющаяся группа безопасности не обеспечивает такую защиту;

■ открытия крана подпитки водой контура отопления котла, при давлении этой воды в магистральном водопроводе более 2,0 кг/см²

■ отсутствия редуцирования давления воды от 0,7кг/см² до 3,5кг/см², поступающей в контур горячего водоснабжения котла из магистрального водопровода. Или существующий редуктор не обеспечивает редуцирование указанного диапазона давления.

■ Деформация теплообменника является следствием нарушения технологии заполнения теплоносителя в котел и систему отопления, или вследствие нарушений требований настоящего паспорта по безопасной эксплуатации котла.

■ Отказ работы котла связан с нарушением условий безопасной эксплуатации котла после выполнения ниже перечисленных работ:

— ремонт системы отопления, или системы горячего водоснабжения;

— изменение конструкции системы отопления, или системы горячего водоснабжения;

— самовольное выполнение настройки и регулировки запорной арматуры, других аксессуаров, которые обеспечивают безопасность эксплуатации котла и не предназначены для управления режимами эксплуатации котла;

— ремонтно-восстановительные работы электроснабжения объекта, от которого электропитание поступает на котел;

— ремонтно-восстановительные работы на линии подачи топлива для котла;

— конструктивные изменения помещения котельной, ее приточной и вытяжной вентиляции, или конструктивные изменения помещения, обеспечивающие приток воздуха в котел, или изменения в тракте вывода продуктов сгорания в атмосферу.

■ Условия гарантии утрачивают свою силу, при образовании дефектов котла, вызванных стихийными бедствиями, злонамеренными действиями, пожарами и т.п.

ПОРЯДОК ЗАМЕНЫ ПО ГАРАНТИИ

■ Условия по гарантийным обязательствам изготовителя фирмы "DAEWOO GASBOILER" изложены в разделе "Гарантийные обязательства" настоящего паспорта.

■ Для замены дефектных деталей и узлов котла необходимо предоставить:

- а) гарантийный талон настоящего паспорта с надписью "для хранения в фирме";
- б) акт гарантийного ремонта;
- в) дефектную деталь или дефектный узел.

■ Гарантийный талон считается действительным, если заполнены ячейки:

- а) модель котла;
- б) заводской номер;
- в) дата продажи;
- г) покупатель (все подразделы);
- д) организация, продавшая котел (подпись ответственного лица, печать);
- е) агент по сервису (подпись ответственного лица, печать).

■ Акт гарантийного ремонта заполняется на месте выполнения ремонтно-восстановительных работ в присутствии владельца котла или его доверенного лица. В акте необходимо указать:

- а) наименование организации, выполнившей ремонтно-восстановительные работы;
- б) наименование организации, которая выполнила первый пуск котла, дата первого пуска котла;
- в) модель котла, его заводской номер, дата продажи;
- г) дата отказа работы котла, краткая характеристика отказа работы котла, перечень замененных дефектных узлов или деталей;
- д) краткая оценка специалиста о причине отказа работы узла или детали, с обязательным указанием наличия или отсутствия защи-

ты по безопасной эксплуатации этого узла или детали.

е) подпись специалиста и печать организации, выполнившей ремонтно-восстановительные работы, дата заполнения акта;

ж) подпись владельца котла, или его доверенного лица и доверенность, выданная владельцем котла доверенному лицу.

■ Для замены дефектного теплообменника или котла в целом необходимо предоставить:

- а) гарантийный талон настоящего паспорта;
- б) теплообменник или котел, при этом демонтаж теплообменника или котла на объекте выполнить только после принятия решения замены по гарантии;
- в) акт гарантийного ремонта, с указанием обстоятельств, при которых обнаружен дефект теплообменника или котла в целом;
- г) проект отопления и горячего водоснабжения объекта, где установлен котел;
- д) документы о выполненных работах пуско-наладки котла;
- е) документ, удостоверяющий факт покупки котла.

Примечания.

■ Документы п.п. "г", "д" и "е" (подраздел 5) необходимы для согласования спорных вопросов, возникших при определении причины отказа работы котла.

■ При отсутствии документов "г" и "д" (подраздел 5), в "акте гарантийного ремонта" владелец котла должен в акте указать свое решение, на основании которого произведен ввод котла в эксплуатацию.

■ Гарантийные обязательства выполняются организацией, продавшей котел, или сервисной организацией, с которой заключен договор на выполнение сервисных услуг котла.

ТЕХНИЧЕСКИЕ ХАРАКТЕРИСТИКИ

МОДЕЛЬ	DGB-100 MSC	DGB-130MSC	DGB-160MSC	DGB-200MSC	DGB-250MSC	DGB-300MSC	DGB-350MSC	DGB-400MSC		
Применение	Отопление и горячее водоснабжение									
Тип розжига	Электронный									
Тип системы отопления	Со встроенным закрытым расширительным баком									
Тип газа	Природный, либо сжиженный газ									
Тип дымохода	Двойной (коаксиальный) дымоход (ТУРБО)									
Системы обеспечения безопасности и надежности	Высокая огнеупорность корпуса котла, двойная защита от замерзания, система защиты от задувания, система перезапуска котла, система защиты вентилятора, защита от залипания ротора насоса, защита от закипания, тройная защита от перегрева, датчик утечки газа									
Аксессуары	Выносной комнатный пульт дистанционного управления, монтажная планка, магнитный сетчатый фильтр									
Максимальная мощность в режиме отопления	11,6 кВт (10,000ккал/ч)	15,1 кВт (13,000ккал/ч)	18,6 кВт (16,000ккал/ч)	23,3 кВт (20,000ккал/ч)	29,1 кВт (25,000ккал/ч)	34,9 кВт (30,000ккал/ч)	40,7 кВт (35,000ккал/ч)	46,5 кВт (40,000ккал/ч)		
Диапазон регулировки мощности в режиме отопления	7,0 - 11,6кВт	10,5 - 15,1кВт	10,5 - 18,6 кВт	10,5 - 23,3 кВт	15,1 - 29,1кВт	15,1 - 34,9 кВт	16,9 - 40,7 кВт	16,9 - 46,5 кВт		
Максимальная мощность ГВС	18,6 кВт		23,3 кВт		29,1 кВт	34,9 кВт	40,7 кВт	46,5 кВт		
Диапазон регулировки мощности в режиме ГВС	7,0 - 18,6кВт	10,5 - 18,6 кВт	10,5 - 23,3 кВт		15,1 - 29,1кВт	15,1 - 34,9 кВт	16,9 - 40,7 кВт	16,9 - 46,5 кВт		
Производительность по ГВС	При ΔT 25	10,7 л/мин		13,3 л/мин	16,7 л/мин	20,0 л/мин	23,3 л/мин	26,7 л/мин		
	При ΔT 40	6,7 л/мин		8,3 л/мин	10,4 л/мин	12,5 л/мин	14,6 л/мин	16,7 л/мин		
Номинальное давление природного газа LNG	12 мбар									
Давление природного газа мин/макс	4 - 25 мбар									
Номинальное давление сниженного газа LPG	28 мбар									
Давление сниженного газа мин/макс	28 - 33 мбар									
Рекомендуемое рабочее давление теплоносителя	1,2 - 2 бар									
Мин./макс. давление теплоносителя	0,2 - 3 бар									
Рекомендуемое рабочее давление воды ГВС	3,5 бар									
Мин./макс. давление воды ГВС	0,7 - 7 бар									
Расширительный бак	6 Л				8 Л					
Максимальный расход газа	Отопл.	Сжиж. газ	1,0 кг/ч	1,33 кг/ч	1,67 кг/ч	2,1 кг/ч	2,6 кг/ч	3,0 кг/ч	3,3 кг/ч	3,7 кг/ч
		Прир. газ	1,14 м ³ /ч	1,52 м ³ /ч	1,90 м ³ /ч	2,4 м ³ /ч	2,97 м ³ /ч	3,43 м ³ /ч	3,76 м ³ /ч	4,23 м ³ /ч
	ГВС	Сжиж. газ	1,67 кг/ч	1,67 кг/ч	2,1 кг/ч		2,6 кг/ч	3,0 кг/ч	3,3 кг/ч	3,7 кг/ч
		Прир. газ	1,90 м ³ /ч	1,90 м ³ /ч	2,4 м ³ /ч		2,97 м ³ /ч	3,43 м ³ /ч	3,76 м ³ /ч	4,23 м ³ /ч
КПД, %	91									
Диаметры:	Дымоход (нар.)	80 мм								
	Воздуховод (нар.)	110 мм								
Диаметры подключения трубопроводов	Газ	1/2"				3/4"				
	Холодная вода и ГВС	1/2"								
	Отопление	3/4"								
Электропитание	220В, 50 Гц									
Потребляемая мощность	110 Вт	100 Вт	105 Вт			110 Вт	130 Вт	140 Вт		
Размеры	490 x 626 x 242 мм				490 x 626 x 369 мм					
Вес	26 кг	27 кг			33 кг		35 кг			
Форсунки (прир. газ)	1,76/6 шт.	1,76/8 шт.			1,55/15 шт.		1,55/18 шт.			
Форсунки (сжиж. газ)	1,12/ 6 шт.	1,12/8 шт.			1,10/15 шт.		1,10/18 шт.			

Спецификации котлов

DGB-100MSC, 130MSC, 160MSC, 200MSC



Рис. 1

- | | |
|-----------------------------------|----------------------------|
| 1. Термостат перегрева | 12. Газовый клапан |
| 2. Датчик температуры | 13. Электронная плата |
| 3. Расширительный бак | 14. Вентилятор |
| 4. Автоматический воздухоотводчик | 15. Трансформатор розжига |
| 5. Теплообменник ГВС | 16. Газовая горелка |
| 6. Циркуляционный насос | 17. Электрод розжига |
| 7. Датчик протока ГВС | 18. Инфракрасный датчик |
| 8. Светодиодный индикатор | 19. Основной теплообменник |
| 9. Кран подпитки | 20. Патрубок воздуховода |
| 10. Датчика Давления | 21. Патрубок дымохода |
| 11. Предохранительный клапан | 22. Трёхходовой клапан |

Спецификации котлов

DGB-250MSC,300MSC

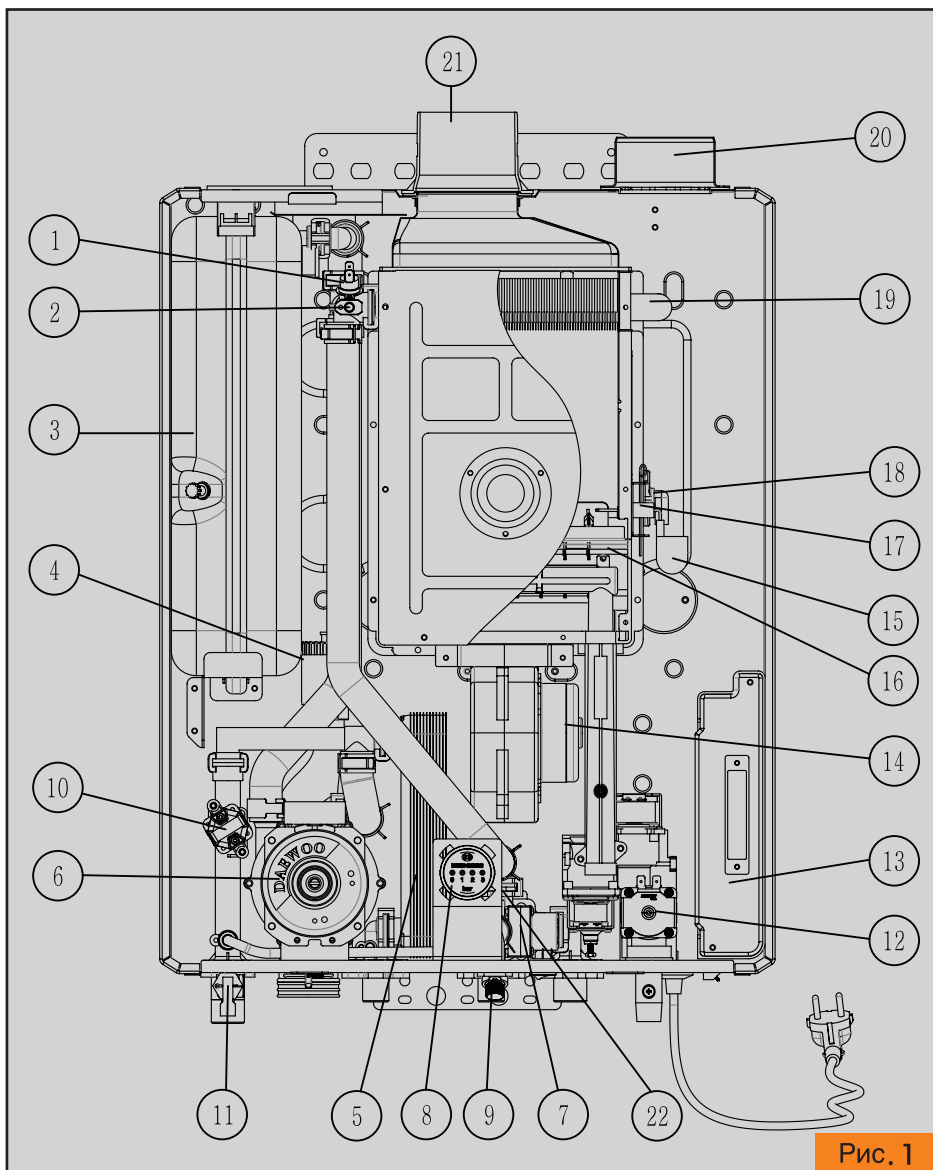

Рис. 2

- | | | | |
|-----|--------------------------------|-----|------------------------|
| 1. | Термостат перегрева | 13. | Газовый клапан |
| 2. | Датчик температуры | 14. | Вентилятор |
| 3. | Инфракрасный датчик | 15. | Электронная плата |
| 4. | Автоматический воздухоотводчик | 16. | Трансформатор розжига |
| 5. | Теплообменник ГВС | 17. | Газовая горелка |
| 6. | Светодиодный индикатор | 18. | Электрод розжига |
| 7. | Циркуляционный насос | 19. | Основной теплообменник |
| 8. | Предохранительный клапан | 20. | Патрубок воздуховода |
| 9. | Фильтр | 21. | Патрубок дымохода |
| 10. | Дренажный слив | 22. | Кран подпитки |
| 11. | Датчик протока ГВС | 23. | Трёхходовой клапан |
| 12. | Датчика давления | | |

Спецификации котлов DGB-350MSC, 400MSC

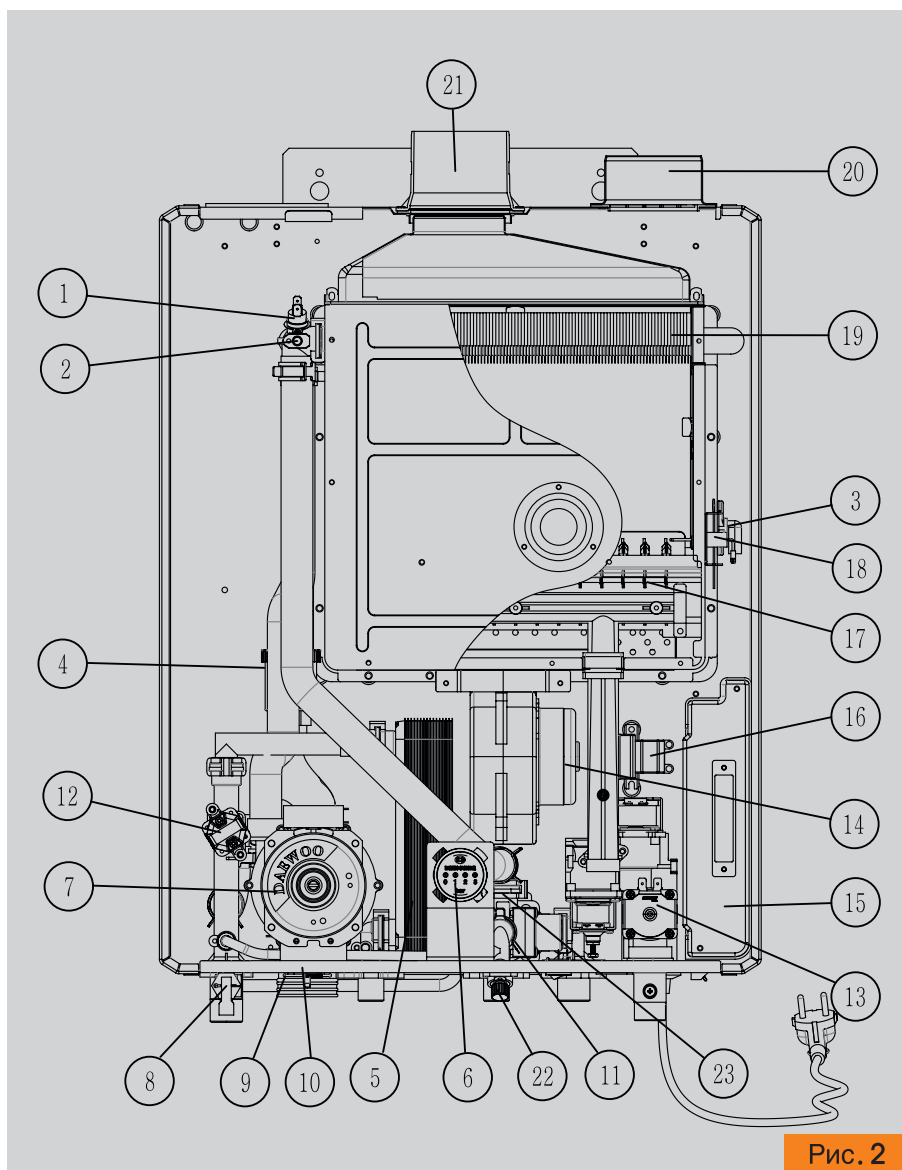

Рис. 3

- | | |
|-----------------------------------|----------------------------|
| 1. Термостат перегрева | 13. Газовый клапан |
| 2. Датчик температуры | 14. Вентилятор |
| 3. Инфракрасный датчик | 15. Электронная плата |
| 4. Автоматический воздухоотводчик | 16. Трансформатор розжига |
| 5. Теплообменник ГВС | 17. Газовая горелка |
| 6. Светодиодный индикатор | 18. Электрод розжига |
| 7. Циркуляционный насос | 19. Основной теплообменник |
| 8. Предохранительный клапан | 20. Патрубок воздуховода |
| 9. Фильтр | 21. Патрубок дымохода |
| 10. Расширительный бак | 22. Кран подпитки |
| 11. Датчик протока ГВС | 23. Трёхходовой клапан |
| 12. Датчика Давления | |

РАСПОЛОЖЕНИЕ ОРГАНОВ УПРАВЛЕНИЯ

МОДЕЛЬ NO. DGB-100MSC/130MSC/160MSC/200MSC

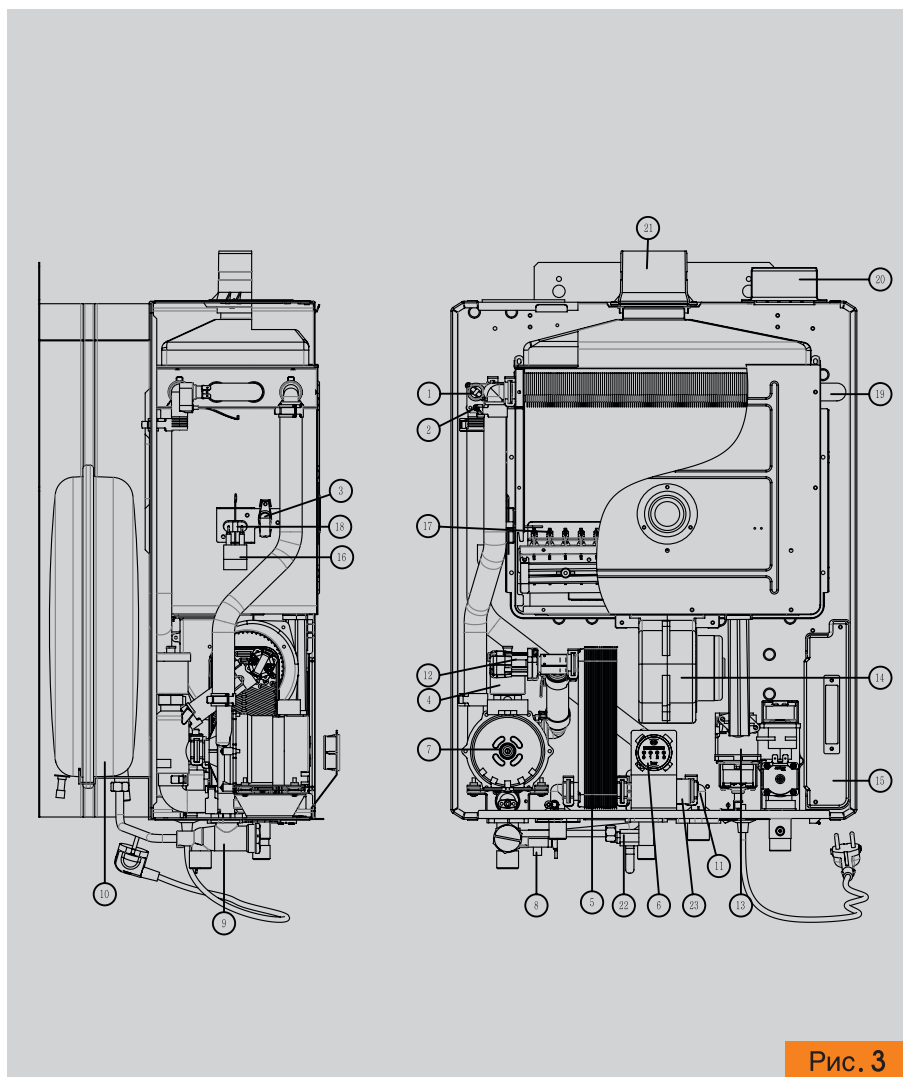
Рис. 4



МОДЕЛЬ NO. DGB-250MSC/300MSC/350MSC/400MSC

Рис. 5



ТОЧКИ ПОДКЛЮЧЕНИЯ ТРУБ

► МОДЕЛЬ NO. DGB-100MSC/130MSC 160MSC/200MSC

Рис. 6

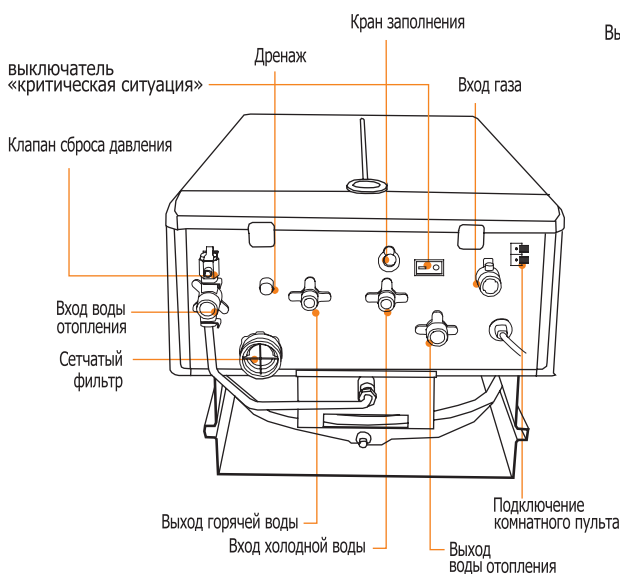
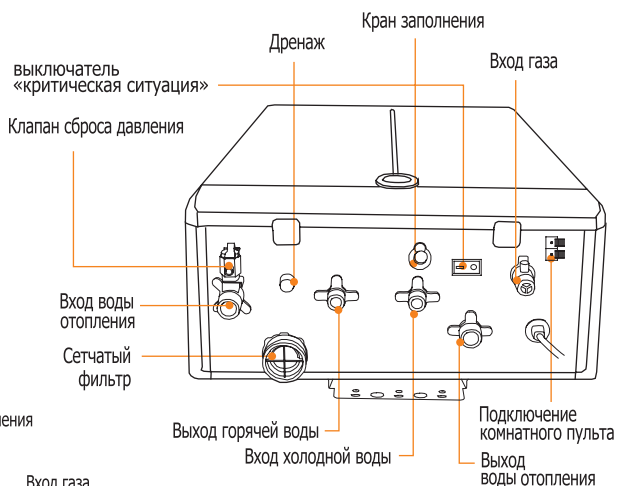

◀ МОДЕЛЬ NO. DGB-250MSC/300MSC

Рис. 7

► МОДЕЛЬ NO. DGB-350MSC/400MSC

Рис. 8

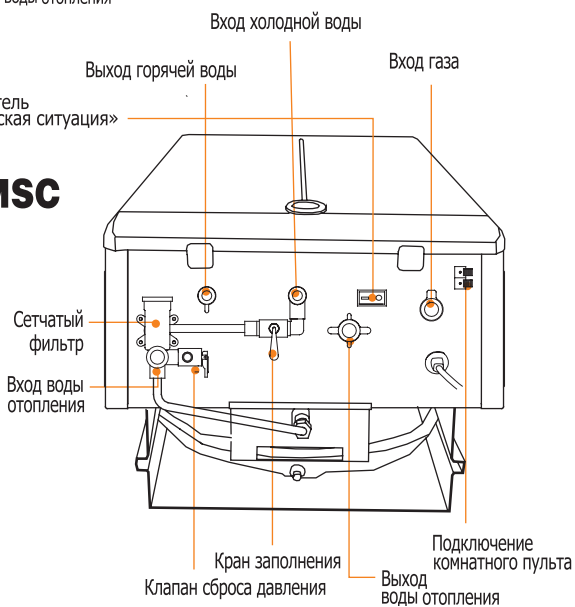

ПРАВИЛА ПОЛЬЗОВАНИЯ КОМНАТНЫМ ПУЛЬТОМ УПРАВЛЕНИЯ (DBR-W31)

■ Обозначения на комнатном пульте управления и их функции.

● Информация на дисплее комнатного пульта управления.
- Отображает текущее состояние работы котла.



Рис. 9

● Кнопка «меньше»/«отмена»/«минута».

● Кнопка «больше»/«установка»/«час».

Кнопка «таймер»/«часы».

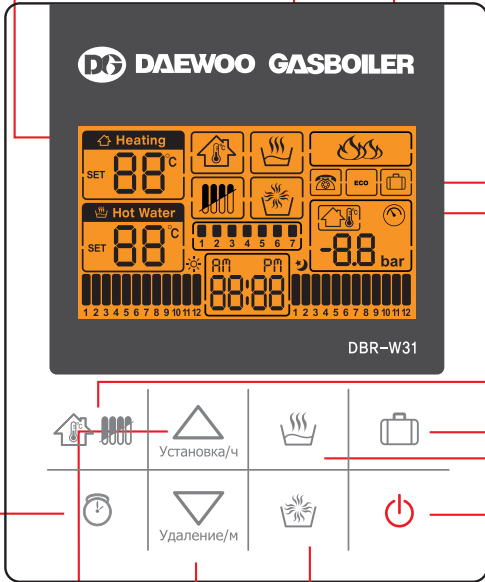
- Ею выбирают таймер для программирования отопления на суточном интервале 1-24 часа; ею же выбирают часы для установки текущего времени суток.

● Иконка «ускорение подогрева» горячей воды.
- Отображается при выборе режима ускоренного подогрева горячей воды.

● Иконка «горение газа» в горелке.
- Отображается, когда газ горит в горелке котла.

● Иконка «отсутствие людей» в помещении.
- Отображается при выборе экономного режима работы котла, когда в помещении нет никого и нет необходимости в поддержании комфортной для человека температуры воздуха в помещении.

● Иконки температуры воздуха на улице и давления воды в системе отопления.

● Кнопка «отопление».

1) ею котел включается, если необходимо отапливать помещение; ею же и выключается, если нет необходимости отапливать помещение

2) этой кнопкой также выбирается способ управления работой котла по температуре воды в системе отопления или по температуре воздуха в помещении; если нажать и удерживать кнопку «отопление» некоторое время, то управление по температуре воды заменяется на управление по температуре воздуха.

● Кнопка «отсутствие людей».

- Активирует функцию предотвращения замерзания воды в системе отопления; для предотвращения замерзания воды в трубах водоснабжения нужно еще чуть приоткрыть кран горячей воды и оставить его так для слабого слива воды.

● Кнопка «сеть».

- Кнопка используется для включения/отключения комнатного пульта управления.

● Кнопка «горячая вода».

- Ею активируется функция горячего водоснабжения – при включении замигает иконка «горячая вода»; если отбор горячей воды не нужен, отключить эту функцию нажатием той же кнопки.

● Кнопка «ускорение подогрева» горячей воды.

- Вода подогреется быстрее, если нажать на кнопку примерно за минуту ранее отбора воды.

⚠ Внимание! Перепроверить!

- при сбое в подаче электричества часы в системе возвращаются к предустановленному времени 12:00;

- при сбое в подаче электричества все функции, установленные на комнатном пульте управления до сбоя, сохраняются в неизменном виде;

- если задействован таймер отопления, то после возобновления подачи электричества нужно заново установить часы на текущее время

Информация на дисплее комнатного пульта управления. (DBR-W31)

- При выборе управления работой котла по температуре воздуха в помещении.



- Иконка температуры отопления. При выборе режима работы котла «отопление» на иконке отображается фактическая температура воздуха в помещении (диапазон установки температуры воздуха 5°C – 40°C)
- Иконка отображается, если котел управляется по температуре воздуха в помещении.
- Иконка задаваемой температуры горячей воды в горячем водоснабжении. При активации функции отбора горячей воды отображает температуру этой воды (диапазон температур 35°C – 60°C).

- При выборе управления работой котла по температуре воды в системе отопления.



- Иконка температуры отопления. При выборе режима работы котла «отопление» отображает фактическую температуру воды в системе отопления (диапазон установки температуры воды 45°C – 80°C).
- Иконка отображается при активации функции горячего водоснабжения.
- Иконка отображается при активации функции «ускорение подогрева» горячей воды.
- Отображается при выборе экономного режима работы котла, когда в помещении нет никого и нет необходимости в поддержании комфортной для человека температуры воздуха в помещении.
- Отображает текущее время суток.
- Иконка отображается, если котел управляется по температуре воды в системе отопления.
- Иконка планки часов для программирования суточного цикла отопления. Полоски на иконке имеют цену деления в один час; темный цвет полоски означает, что в этот час котел будет работать; белый цвет полоски означает, что в этот час котел не работает.

ПРАВИЛА ПОЛЬЗОВАНИЯ. (DBR-W31)

КАК ОДНОВРЕМЕННО ПОЛЬЗОВАТЬСЯ ОТОПЛЕНИЕМ И ГОРЯЧЕЙ ВОДОЙ

Включить
«сеть»



Нажать на
кнопку
«отопление»

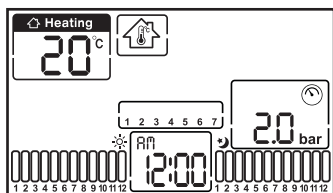

Иконка режима только
«отопление»



Нажать на
кнопку
«горячая вода»

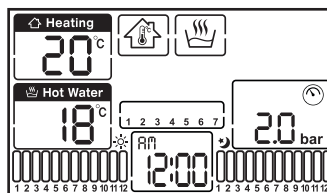

Иконка режима
«отопление»/«горячая вода»

Использовать этот режим работы котла в холодное время года, когда нужно и отапливать помещение, и пользоваться горячей водой.

1. Процесс отопления.

- помещение отапливается по задаваемой температуре, но отопление приостанавливается во время отбора горячей воды и возобновляется при прекращении отбора горячей воды.

2. Процесс горячего водоснабжения.

- в котле потоки переключаются на выработку горячей воды; как только отбор горячей воды прекращается, котел переключается на обогрев помещения.

Использование котла только для отопления

Нажав на кнопку
«отопление»,
активировать
функцию
отопления, и,
нажав на кнопку
«горячая вода»,
отключить
функцию горячего
водоснабжения.

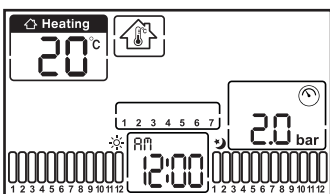

Иконка режима только
«отопление»

1. Этот режим работы котла использовать тогда, когда нужно отапливать помещение, но не нужно пользоваться горячей водой.

Использование котла только для горячего водоснабжения

Нажав на кнопку
«отопление»,
отключить
функцию
отопления, и,
нажав на кнопку
«горячая вода»,
активировать
функцию горячего
водоснабжения.

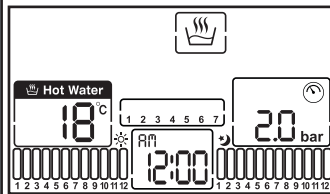

Иконка режима только горячее
водоснабжение

1. В этом режиме котел не отапливает помещение, но лишь вырабатывает горячую воду.

2. Использовать этот режим летом, когда котел нужен лишь для горячего водоснабжения.

1. Способ установки температуры отопления.

- нажатиями на кнопки Δ ∇ установить нужное значение температуры на иконке температуры отопления и оставить его в таком положении секунд на 10; мигание цифр на иконке по истечении этого времени прекратится, а выбранное значение температуры зафиксируется в памяти.

2. Способ установки температуры горячей воды.

- нажать на кнопку «горячая вода»; когда на иконке замигают значения температуры горячей воды, нажатиями на кнопки Δ ∇ установить нужное значение температуры горячей воды; секунд через 10 цифры перестанут мигать и заданная температура зафиксируется в памяти.

ПРАВИЛА ПОЛЬЗОВАНИЯ. (DBR-W31)

Регулировка температуры в режимах управления по температуре воды в системе отопления/по температуре воздуха в помещении

- этимися правилами пользуются при регулировке температуры отопления либо по температуре воды, либо по температуре воздуха.

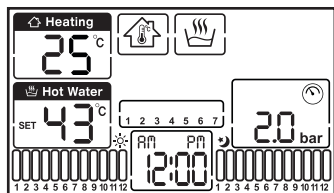

Иконка регулировки температуры воздуха в помещении



При включенном отоплении нажать и удерживать кнопку «отопление»

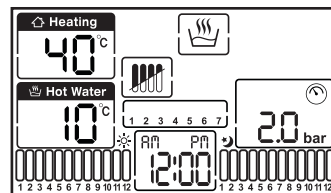

Иконка регулировки температуры воды в системе отопления

- когда отопление включено, удержание кнопки «отопление» нажатой более трех секунд приводит к перемигиванию иконок регулировки температуры воздуха и регулировки температуры воды; выбрать нужную иконку, отпустив кнопку; секунд через десять мигание иконки прекратится и выбранный режим управления работой котла зафиксируется в памяти.

- при управлении работой котла по температуре воздуха иногда может возникнуть эффект плохой управляемости; к такому эффекту может привести неудачный выбор места крепления комнатного пульта управления в помещении из-за разброса температур воздуха в помещении; в таких случаях лучше перейти на режим управления работой котла по температуре воды в системе отопления.

Примечания

- Этот котел использует пропорциональный способ управления силой пламени в горелке, которая зависит от разницы между температурой, установленной вами на пульте, и текущей температурой воды/воздуха.
- Таблица ниже показывает разницы температур, при которых пламя в горелке котла либо зажигается, либо гасится.

	Температура, при которой горелка котла зажигается	Температура, при которой горелка котла гасится
По критерию управления по температуре воздуха	Если текущая температура станет ниже на 1°С установленной	При любой температуре, превышающей установленную
По критерию управления по температуре воды в котле	Если текущая температура на 12° ~ 18°С ниже установленной	Если на 7°С превышает установленную температуру

ПРАВИЛА ПОЛЬЗОВАНИЯ. (DBR-W31)

ИСПОЛЬЗОВАНИЕ ФУНКЦИИ «УСКОРЕНИЕ ПОДОГРЕВА» ГОРЯЧЕЙ ВОДЫ

- если нажать на кнопку «ускорение подогрева» примерно за минуту до отбора горячей воды, то горячая вода будет готова для отбора быстрее обычного.
- однократное нажатие на кнопку «ускорение подогрева» активирует эту функцию, повторное нажатие кнопки отменяет ее

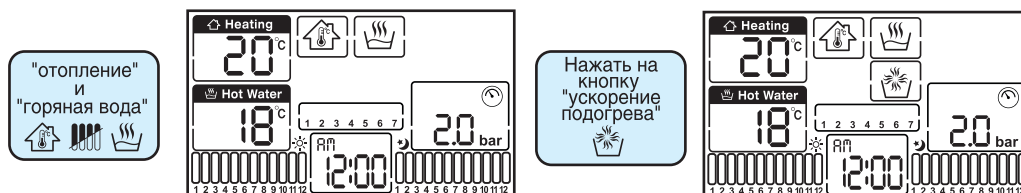

Выбран режим работы котла «отопление» и «горячая вода»

- если активировать эту функцию ускорения подогрева горячей воды, но при этом отбора горячей воды не производить, котел все равно будет совершать действия по ускорению подогрева воды.
- отбор горячей воды, или протекание определенного времени отменяют функцию ускорения подогрева горячей воды.

Использование экономного режима работы котла для минимального обогрева помещения в отсутствие людей и предотвращения замерзания воды в системе отопления

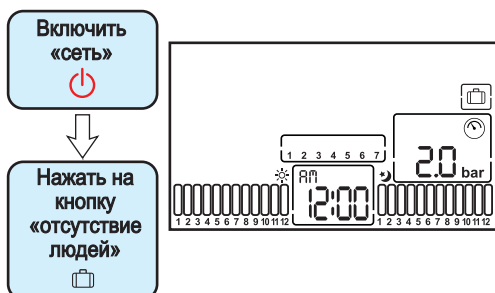

- активирует функцию минимального обогрева помещения в отсутствие людей; если температура опустится ниже определенной, то запустится циркуляционный насос; минимальный обогрев помещения также осуществляется во избежание замерзания воды в системе отопления;
- если недостаточно воды в отопительной системе, эта функция не может быть активирована;
- в зимнее время, для предотвращения замерзания труб как холодной, так и горячей воды, следует слегка приоткрыть кран горячей воды и оставить его так для слабого стока воды.

Меры предосторожности при использовании горячей водой

- если отбор горячей воды значителен, то даже и повышение задаваемой температуры воды не даст на выходе из котла горячую воду; в таком случае нужно уменьшить расход отбираемой воды;
- если отбор горячей воды незначителен, то даже и снижение ее заданной температуры не снижает температуру воды на выходе; в таком случае надо открыть кран холодной воды в смесителе и им регулировать температуру смеси горячей воды и холодной воды;
- при незначительном отборе горячей воды она может быть очень горячей на выходе; во избежание ожога обязательно смешивайте ее с холодной водой, открыв кран холодной воды в смесителе;
- задать температуру горячей воды более 50°C невозможно (сделано для предупреждения возможных ожогов горячей водой).

ПРАВИЛА ПОЛЬЗОВАНИЯ. (DBR-W31)

СПОСОБ УСТАНОВКИ ДНЯ НЕДЕЛИ И ВРЕМЕНИ СУТОК

Применяется для установки на комнатном пульте управления дня недели и времени суток.

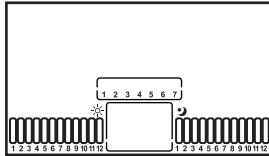

- Отключить «сеть»



- Нажать и удерживать нажатой кнопку «часы» пару секунд.

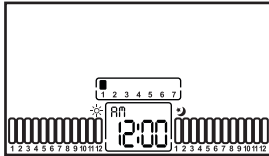

- На иконке часов замигают цифры установленного на часах времени суток, и на иконке недели на планке дней недели замигает установленный день недели.

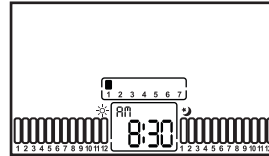

- Выбрать время в минутах, нажимая на кнопку «минута»



Удаление/м

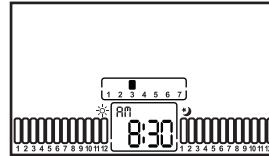

- Выбрать день недели, нажимая на кнопку «ускорение подогрева»



- Нажать на кнопку «часы»

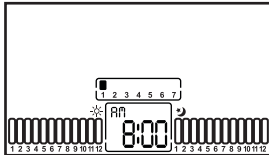

- Выбрать время в часах, нажимая на кнопку «час»



Установка/ч

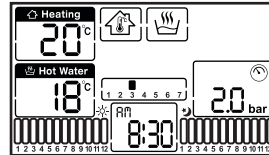

- Включится «сеть» комнатного пульта управления, и выбранный день недели и время суток зафиксируются в памяти.

Внимание!

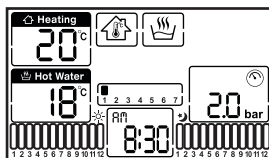

- При сбое в подаче электричества внутреннею питания хватает на два часа для сохранения установок времени суток и дня недели; если перерыв в подаче электроэнергии превысит два часа, необходимо переустановить время и день недели заново.

ПРАВИЛА ПОЛЬЗОВАНИЯ. (DBR-W31)

ОТОПЛЕНИЕ ПО ПРЕДВАРИТЕЛЬНО ЗАДАННОЙ СУТОЧНОЙ ПРОГРАММЕ

- возможно задание программ отопления на каждые сутки в неделе, либо одной суточной программы на все дни недели;
- отопление по предварительно заданной программе позволяет экономить на расходах газа и электроэнергии, так как котел будет работать только в запрограммированных интервалах времени;
- если все полоски на линейке часов (цена деления на линейке – один час) одинакового белого цвета, то котел будет работать в непрерывном режиме;
- нажатие на кнопку «таймер» меняет белый цвет полоски на черный, в этот «зачерненный» час котел и будет работать, то есть вводится запрограммированный режим работы котла.

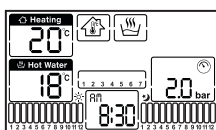

- Нажать на кнопку «таймер» 

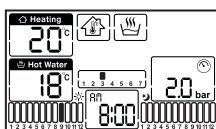

- на линейке часов полоска, символизирующая текущий час времени, замигает



- отмена Удаление/м
нажатие на кнопку «отменить» переводит цвет полоски на линейке часов в белый, то есть нажатие кнопки отменяет отопление на часовом интервале, который отображен именно этой белой полоской;
последовательное нажатие на кнопку «отменить» отменяет отопление в направлении возрастания часов;



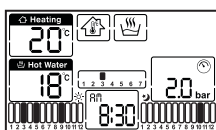

- установка Установка/ч
нажатие на кнопку «установить» зачерняет полоску на линейке часов, то есть нажатие кнопки активирует функцию отопления на часовом интервале, который отображен именно этой черной полоской; последовательное нажатие на кнопку «установить» активирует функцию отопления в направлении возрастания часов;

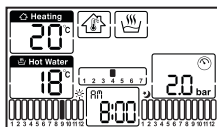

ПРАВИЛА ПОЛЬЗОВАНИЯ. (DBR-W31)

ОТОПЛЕНИЕ ПО ПРЕДВАРИТЕЛЬНО ЗАДАННОЙ СУТОЧНОЙ ПРОГРАММЕ





- **изменение дня недели**  когда мигает линейка дней недели, выбор дней недели на линейке осуществляется нажатиями на кнопку «ускорение подогрева»; выбрав день недели, установить суточную программу отопления на этот выбранный день недели;
 - **завершение установки**  нажать на кнопку «таймер»
 - на линейке часов полоска часа, в который котел запрограммирован на работу, имеет черный цвет;
 - на запрограммированном часовом интервале работы котел на самом деле работает первые 30 минут, а на остальные 30 минут отключается;
 - задавать температуру отопления возможно лишь на том интервале времени, на котором котел запрограммирован на работу;
 - правило перемены недельного цикла отопления на суточный цикл отопления «сеть» должна быть включена, нажать и удерживать кнопку «таймер» нажатой примерно три секунды, иконки недельного и суточного циклов отопления начнут перемигиваться;
- на режим недельной программы отопления указывает наличие линейки дней недели, на режим суточной программы отопления указывает отсутствие линейки дней недели.

НАСТРОЙКА ДЛИТЕЛЬНОСТИ РАБОТЫ КОТЛА ПРИ ИСПОЛЬЗОВАНИИ ТАЙМЕРА

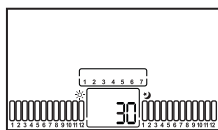
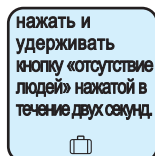
- как правило, при использовании таймера отопление на запрограммированном часовом интервале работы котла осуществляется в течение первых 30 минут этого часа;
- длительность работы котла на запрограммированном часовом интервале можно установить на 15 минут, на 30 минут, на 45 минут, на 60 минут.



1. Замигают изначально установленные 30 минут.
2. Нажимая на кнопку , выбрать нужное значение длительности работы котла; зафиксировать его в памяти нажатием кнопки «сеть» (при последовательных нажатиях на кнопку  значения длительности работы котла поочередно меняются 45 → 60 → 15 → 30).

ПРАВИЛА ПОЛЬЗОВАНИЯ КОМНАТНЫМ ПУЛЬТОМ УПРАВЛЕНИЯ (DBR-S31)

■ Обозначения на комнатном пульте управления и их функции.



⚠ ВНИМАНИЕ!

- при сбое в подаче электричества все функции, установленные на комнатном пульте управления до сбоя, сохраняются в неизменном виде;

Информация на дисплее комнатного пульта управления. (DBR-S31)

- При выборе управления работой котла по температуре воздуха в помещении.

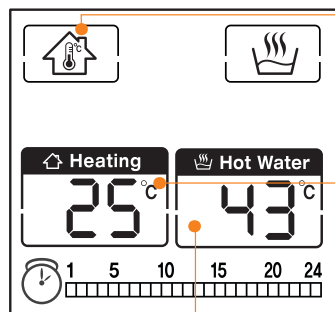

- Иконка отображается, если котел управляется по температуре воздуха в помещении.
- Иконка температуры отопления. Иконка отображается при выборе режима работы котла «отопление»; на ней указывается фактическая температура воздуха в помещении (диапазон установки температуры воздуха: 5°C – 40°C, начальное значение: 0°C)
- Иконка задаваемой температуры горячей воды в горячем водоснабжении. Иконка отображается при активации функции отбора горячей воды; на ней указывается фактическая температура этой воды (диапазон температур: 35°C – 60°C, начальное значение: 43°C)

- При выборе управления работой котла по температуре воды в системе отопления.

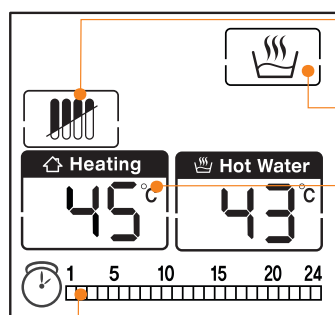

- Иконка отображается, если котел управляется по температуре воды в системе отопления.
- Иконка отображается при активации функции горячего водоснабжения.
- Иконка температуры отопления. Иконка отображается при выборе режима работы котла «отопление»; на ней указывается фактическая температура воды в системе отопления (диапазон установки температуры воды: 45°C – 80°C, начальное значение: 45°C)
- Иконка планки часов для программирования суточного цикла отопления.

ПРАВИЛА ПОЛЬЗОВАНИЯ. (DBR-S31)

КАК ОДНОВРЕМЕННО ПОЛЬЗОВАТЬСЯ ОТОПЛЕНИЕМ И ГОРЯЧЕЙ ВОДОЙ

Включить
«сеть»



Нажать на
кнопку
«отопление»

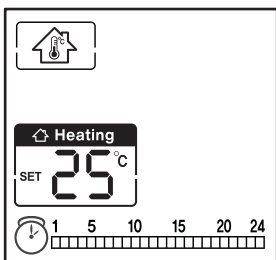

Иконка режима только
«отопление»



Нажать на
кнопку
«горячая вода»

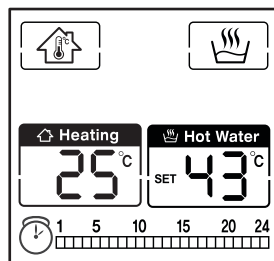

Иконка режима
«отопление»/«горячая вода»

Использовать этот режим работы котла в холодное время года, когда нужно и отапливать помещение, и пользоваться горячей водой.

1. Процесс отопления.

- помещение отапливается по задаваемой температуре, но отопление приостанавливается во время отбора горячей воды и возобновляется при прекращении отбора горячей воды.

2. Процесс горячего водоснабжения.

- в котле потоки переключаются на выработку горячей воды; как только отбор горячей воды прекращается, котел переключается на обогрев помещения.

Использование котла только для отопления

Нажав на кнопку
«отопление»,
активировать
функцию
отопления, и,
нажав на кнопку
«горячая вода»,
отключить
функцию горячего
водоснабжения.

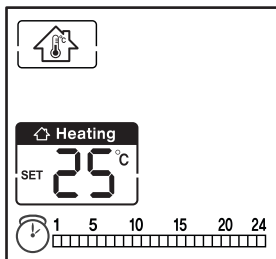

Иконка режима только
«отопление»

1. Этот режим работы котла использовать тогда, когда нужно отапливать помещение, но не нужно пользоваться горячей водой.

Использование котла только для горячего водоснабжения

Нажав на кнопку
«отопление»,
отключить
функцию
отопления, и,
нажав на кнопку
«горячая вода»,
активировать
функцию горячего
водоснабжения.

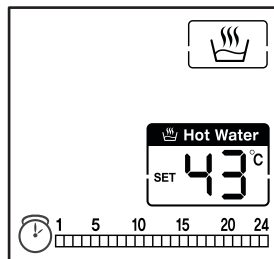

Иконка режима только горячее
водоснабжение

1. В этом режиме котел не отапливает помещение, но лишь вырабатывает горячую воду.

2. Использовать этот режим летом, когда котел нужен лишь для горячего водоснабжения.

1. Способ установки температуры отопления.

- нажатиями на кнопки Δ ∇ установить нужное значение температуры на иконке температуры отопления и оставить его в таком положении секунд на 10; мигание цифр на иконке по истечении этого времени прекратится, а выбранное значение температуры зафиксируется в памяти.

2. Способ установки температуры горячей воды.

- нажать на кнопку «горячая вода»; когда на иконке замигают значения температуры горячей воды, нажатиями на кнопки Δ ∇ установить нужное значение температуры горячей воды; секунд через 10 цифры перестанут мигать и заданная температура зафиксируется в памяти.

ПРАВИЛА ПОЛЬЗОВАНИЯ. (DBR-S31)

Регулировка температуры в режимах управления по температуре воды в системе отопления/по температуре воздуха в помещении

- этимися правилами пользуются при регулировке температуры отопления либо по температуре воды, либо по температуре воздуха.

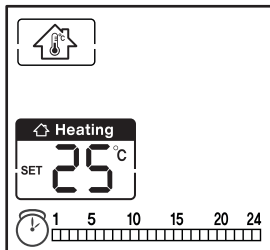

Иконка регулировки температуры воздуха в помещении



нажать и удерживать
кнопку «отопление»

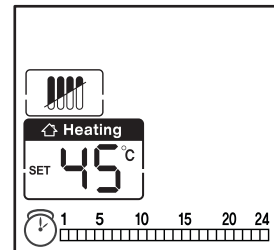

Иконка регулировки температуры воды в системе отопления

- удержание кнопки «отопление» нажатой в течение некоторого времени приведёт к перемигиванию иконок регулировки температуры воздуха и регулировки температуры воды; выбрать нужную иконку, отпустив кнопку; секунд через десять мигание иконки прекратится и выбранный режим управления работой котлом зафиксирован в памяти.

- при управлении работой котла по температуре воздуха иногда может возникнуть эффект плохой управляемости; к такому эффекту может привести неудачный выбор места крепления комнатного пульта управления в помещении из-за разброса температур воздуха в помещении; в таких случаях лучше перейти на режим управления работой котла по температуре воды в системе отопления.

Примечания

- Этот котел использует пропорциональный способ управления силой пламени в горелке, которая зависит от разницы между температурой, установленной вами на пульте, и текущей температурой воды/воздуха.
- Таблица ниже показывает разницы температур, при которых пламя в горелке котла либо зажигается, либо гасится.

	Температура, при которой горелка котла зажигается	Температура, при которой горелка котла гасится
По критерию управления по температуре воздуха	Если текущая температура станет ниже на 1° C установленной	При любой температуре, превышающей установленную
По критерию управления по температуре воды в котле	Если текущая температура на 12° ~ 18° C ниже установленной	Если на 7° C превышает установленную температуру

- если отключить и отопление и горячее водопользование, то отключится и «сеть»; если после этого нажать на кнопку «сеть», то восстановится режим и «отопление» и «горячая вода».

ПРАВИЛА ПОЛЬЗОВАНИЯ. (DBR-S31)

ИСПОЛЬЗОВАНИЕ ФУНКЦИИ «УСКОРЕНИЕ ПОДОГРЕВА» ГОРЯЧЕЙ ВОДЫ

- если нажать на кнопку «ускорение подогрева» примерно за минуту до отбора горячей воды, то горячая вода будет готова для отбора быстрее обычного.
- однократное нажатие на кнопку «ускорение подогрева» активирует эту функцию, повторное нажатие кнопки отменяет ее

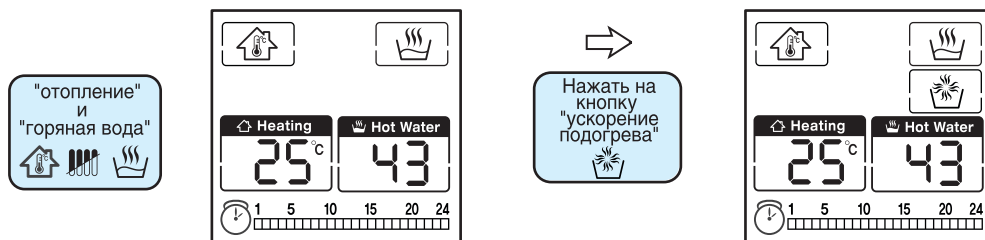

Выбран режим работы котла «отопление» и «горячая вода»

- если активировать эту функцию ускорения подогрева горячей воды, но при этом отбора горячей воды не производить, котел все равно будет совершать действия по ускорению подогрева воды.
- отбор горячей воды, или прошествие определенного времени отменяют функцию ускорения подогрева горячей воды.

Использование экономного режима работы котла для минимального обогрева помещения в отсутствие людей и предотвращение замерзания воды в системе отопления

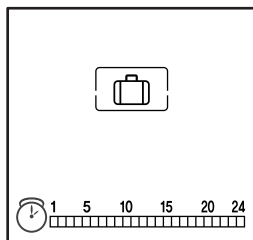

- активирует функцию минимального обогрева помещения в отсутствие людей; если температура опустится ниже определенной, то запустится циркуляционный насос; минимальный обогрев помещения также осуществляется во избежание замерзания воды в системе отопления;
- если недостаточно воды в отопительной системе, эта функция не может быть активирована;
- в зимнее время, для предотвращения замерзания труб как холодной, так и горячей воды, следует слегка приоткрыть кран горячей воды и оставить его так для слабого стока воды.

Меры предосторожности при пользовании горячей водой

- если отбор горячей воды значителен, то даже и повышение задаваемой температуры воды не даст на выходе из котла горячую воду; в таком случае нужно уменьшить расход отбираемой воды;
- если отбор горячей воды незначителен, то даже и снижение ее заданной температуры не снижает температуру воды на выходе; в таком случае надо открыть кран холодной воды в смесителе и им регулировать температуру смеси горячей воды и холодной воды;
- при незначительном отборе горячей воды она может быть очень горячей на выходе; во избежание ожога обязательно смешивайте ее с холодной водой, открыв кран холодной воды в смесителе;
- задать температуру горячей воды более 50°C невозможно (сделано для предупреждения возможных ожогов горячей водой).

ПРАВИЛА ПОЛЬЗОВАНИЯ. (DBR-S31)

Режим ежедневного повтора отопления в определенные часы по 30 минут.

- в течение заданного определенного времени из диапазона 1-24 часов повторяется 30 минутное отопление;
- этот режим отопления в определенное время суток позволяет экономить на расходах на газ и электричество.

1. Непрерывное отопление.

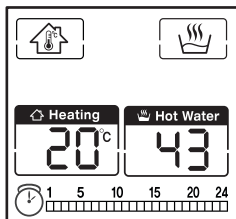

- в этом режиме отопления на линейке часов все полоски белого цвета.

← Нажать на кнопку «таймер»

2. Установка режима отопления по таймеру в определенные часы суток с ежесуточным повтором.

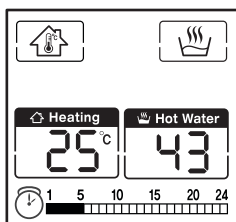

- на линейке часов мигает интервал времени, на котором котел запрограммирован на отопление;

• установка

нажатие на линейке «отопление» кнопок \triangle ∇ меняет с часовым шагом интервал времени отапливания. задать интервал времени, в который нужно производить отопление (соответствующие полоски на линейке часов закрашены черным цветом);

• завершение установки

нажать на кнопку «таймер»

3. Иконка режима отопления в определенные часы суток с ежесуточным повтором.

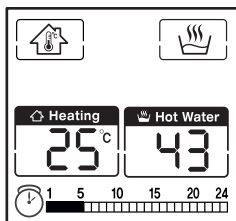

- ежесуточное повторение отопления будет происходить лишь в заданном интервале времени суток, символически отображенном полосками черного цвета;

- на каждом часовом интервале отопления котел будет работать всего 30 минут;

- регулирование температуры отопления возможно лишь на тех интервалах времени, в которых котлу запрограммировано отапливать;

- если выбрано отопление по таймеру, в случае длительности отопления менее 6 часов котел ежесуточно будет начинать работу с отапливания; если же длительность отопления более 7 часов, то котел ежесуточно будет сначала стоять.

- при перемене длительности интервала отопления его увеличение фиксирует почасовую циклограмму на: сначала остановку котла, потом запуск на 30 минут; а уменьшение интервала фиксирует циклограмму на: сначала запуск котла на 30 минут, потом остановку котла.

Как менять длительность работы котла в режиме отопления по таймеру

- как правило, при использовании таймера отопление на запрограммированном часовом интервале работы котла осуществляется в течение первых 30 минут этого часа;
- длительность работы котла на запрограммированном часовом интервале можно установить на 15 минут, на 30 минут, на 45 минут, на 60 минут.

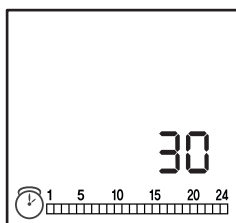

1. На иконке таймера мигает предустановленная длительность работы котла 30 минут.

2. нажатиями на линейке «отопление» кнопки \triangle ∇ брать нужную длительность работы котла на часовом интервале, и зафиксировать ее в памяти нажатием кнопки «сеть» (нажатия кнопки \triangle передвигают длительность в направлении 45 → 60 → 15 → 30)

СВЕТОДИОДНЫЙ ИНДИКАТОР ДАВЛЕНИЯ (LED Type)

Проверка давления воды в отопительной системе

- В нижней части котла в соответствии с рисунком находятся клапан сброса избыточного давления и кран подпитки водой системы отопления.

Модель: DGB-100/130/160/200/250/300MSC

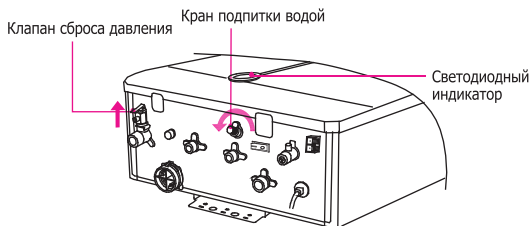

Модель: DGB-350/400MSC

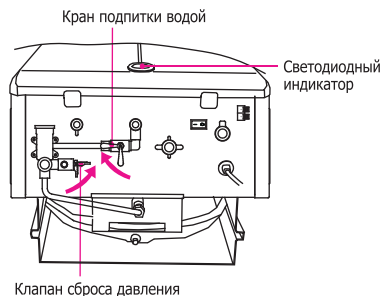

- Проверка давления в системе отопления

- во время пользования котлом регулярно проверяйте давление воды в отопительной системе при помощи светодиодного индикатора; если давление ниже 1 бар, откройте кран подпитки водой системы отопления и доведите давление воды в системе до 1-2 бар (если давление воды в сети ниже 1 бара, постарайтесь заполнить водой систему отопления насколько возможно максимально, и используйте котел дальше).

- если светодиодный индикатор показывает давление свыше 3 бар, стравите избыточную воду из системы отопления через клапан сброса давления, медленно приподнимая вверх рычажок на клапане сброса, и доведите давление до давления ниже 2 бар; после этого верните рычажок клапана в нижнее состояние.

- при падении давления воды в системе отопления может случиться, что ее не будет хватать для нормальной циркуляции воды в отоплении (минимально допустимое давление воды в системе отопления – 0,2 бар)

- Светодиодный индикатор : Отображается информация с датчика давления в системе отопления.



Давление воды	Отображение состояния светодиодного индикатора (LED)
Ниже 0,2 бар (нет воды)	0 1 2 3
0,2 – 0,9 бар	0 1 2 3
1,0 – 1,9 бар	0 1 2 3
2,0 – 2,9 бар	0 1 2 3
Более 3,0 бар (опасно, избыточное давление)	0 1 2 3

- Клапан сброса избыточного давления

- предназначен для обеспечения безопасной работы котла и системы отопления и предотвращает разрыв труб в котле или системе из-за резкого возрастания давления, вызванного плохой циркуляцией воды в системе отопления.

- функция светодиодного индикатора давления состоит в том, что при превышении давления 2,7-3,0 бар стравливается вода из отопительной системы для снижения давления, и после стравливания воды автоматически приостанавливается подача горячей воды в трубы отопления.

УСТАНОВКА КОМНАТНОГО ПУЛЬТА

- Прикрепить комнатный пульт у распределительной коробки проводов на стене.

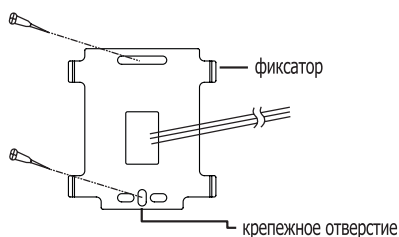

- Закрепить провода комнатного пульта и поместить их в отверстие для них.

※ Перестановка проводов не играет роли.

- Присоедините два провода в гнездо снизу котла.

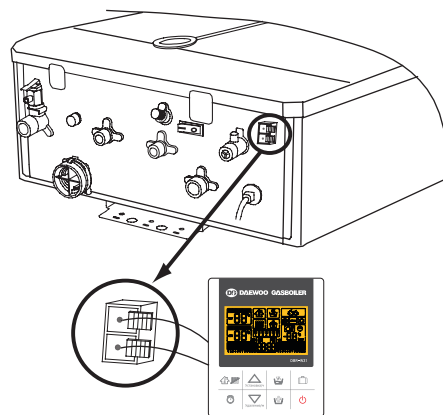

Управление котлом в критической ситуации

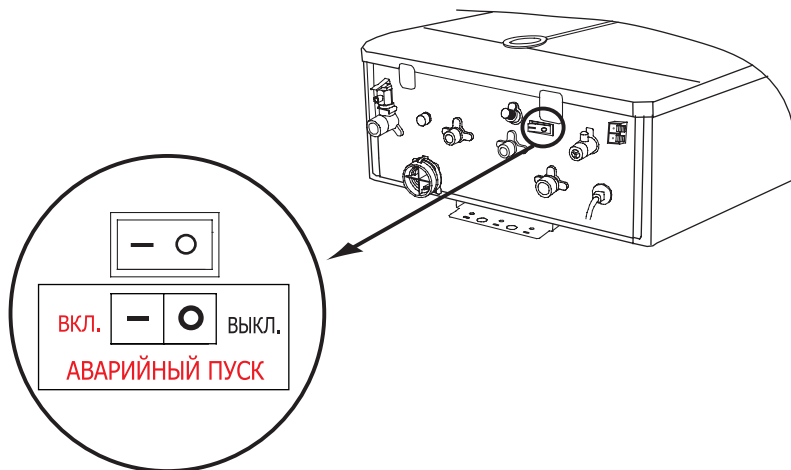

- Если задействовать выключатель «критическая ситуация», то отопление будет производиться непрерывно 72 часа.
(в критической ситуации температура воды в отопительной системе установлена на 60°C, горячей воды на 43°C.)
- Режим запускается, если только на комнатном пульте управления высвечивается код неисправности «E7» либо нет контакта между комнатным пультом и главной платой в котле.
- В случае нормальной работы котла отключите выключатель «критическая ситуация».

Подготовка котла к первому пуску

Запрещается выполнять первый пуск котла, если не выполнены требования, обеспечивающие безопасную эксплуатацию котла:

■ Котел установлен горизонтально относительно поверхности пола, крепление обеспечивает устойчивое положение котла от воздействия нагрузок веса котла и теплоносителя в котле.

■ Выбор помещения, наличие приточной и вытяжной вентиляции, отсутствие повышенной влаги, пыли, химически активных веществ и т.д., соответствуют требованиям раздела «Общие требования к помещению, где установлен котел».

■ Монтажные работы, связанные с подключением труб к котлу, выполнены и сданы в эксплуатацию, в соответствии с требованиями разделов «Способ соединения труб», «Требования безопасности при подключении труб котла». Все элементы группы безопасности (мембранный бак, предохранительный клапан и т.д.) обеспечивающие безопасную эксплуатацию котла, проверены в соответствии с нормативными условиями эксплуатации котла.

■ Дымоход обеспечивает выход продуктов сгорания в атмосферу в соответствии с нормативной тепловой мощностью котла.

■ Рядом с котлом установлена розетка, к розетке подведено электрическое напряжение 220 В / 50 Гц, стабилизация электрического напряжения обеспечена. Электропитание котла соответствует требованиям раздела «Подключение электропитания».

■ К котлу и циркуляционному насосу подключено защитное заземление.

■ В качестве топлива, природный газ по ГОСТ 5542, в газовой сети низкого давления. Участок внутреннего газопровода от крана на опуске включительно к газовому клапану котла выполнен. Перед газовым клапаном установлен газовый фильтр. Оформлены все документы, подтверждающие право владельца котла на эксплуатацию газового котла.

■ На трубопроводе обратного теплоносителя перед котлом установлен сетчатый фильтр (грязевик).

■ Комнатный терморегулятор установлен и соответствует требованиям раздела «Подключение комнатного терморегулятора».

■ Теплоноситель, предназначенный для котла и системы отопления, соответствует требованиям раздела «Требования к теплоносителю».

Перед первым пуском котла необходимо проверить:

■ Кран подпитки, расположенный в нижней части котла, установлен в положении «ЗАКРЫТО».

■ Запорная арматура перед котлом на подающем трубопроводе и на обратном трубопроводе, установлена в положении «ОТКРЫТО». Между котлом и системой отопления движение теплоносителя не имеет препятствий через арматуру, установленную на трубопроводах системы отопления.

■ Ось ротора электродвигателя циркуляционного насоса в ручном режиме плавно вращается.

■ В котле и системе отопления закрытого исполнения давление теплоносителя, при его температуре 10°C - 20°C, не превышает 1 кг/см² (при эксплуатации максимально допустимое давление теплоносителя в котле не должно превышать 2 кг/см²).

■ В водопроводе статическое давление холодной воды перед котлом, для горячего водоснабжения, не превышает 3,5 кг/см², а динамическое давление горячей воды перед расходными точками не превышает 1,5 кг/см².

■ Внутри котла на воздушном автоматическом клапане защитная пробка демонтирована.

■ Котел и система отопления заполнены теплоносителем, удалены воздушные пробки. Технологические краны (другая запорная арматура), предназначенные для выхода воздуха в атмосферу из системы отопления, установлены в положении «ЗАКРЫТО».

■ Статическое давление газа перед газовым клапаном не превышает 250 мм вод.ст.

■ Температура воздуха в помещении, где установлен котел, должна быть не ниже 7°C. (За дополнительной информацией о правилах первого пуска котла при отрицательных температурах воздуха в помещении, необходимо обращаться к поставщику котлов).

■ Отапливаемое здание и котел имеют защиту от нештатных ситуаций, возникающих во время грозы.

Примечание. Перед вводом в эксплуатацию, после длительного отключения котла, рекомендуется выполнить проверку готовности котла к эксплуатации в соответствии с выше изложенным материалом.

ОБЩИЕ ТРЕБОВАНИЯ К ПОМЕЩЕНИЮ, ГДЕ УСТАНОВЛЕН КОТЕЛ

Требования к обустройству помещения (контейнеру, модулю и т.п., далее «котельная»), в котором установлен котел.

■ Температура воздуха в котельной, и температура воздуха помещения, в котором установлен комнатный терморегулятор, должны иметь одинаковые значения. Допускается понижение температуры воздуха в котельной относительно температуры воздуха помещения, где установлен комнатный терморегулятор, не более 15%. При более низких температурах в котельной, относительно помещения с комнатным терморегулятором, увеличивается время работы горелки котла в режиме отопления, и одновременно увеличивается расход топлива.

■ Режим антизамерзания работы котла включается при температуре воздуха или теплоносителя в котле плюс 5°C.

■ В режиме «ОТСУТСТВИЕ», температура воздуха в отапливаемых помещениях поддерживается при значении плюс 8°C. Режим «ОТСУТСТВИЕ» обеспечивает наиболее экономичную работу котла по поддержанию плюсовой температуры обогреваемого объекта при отсутствии человека. Для применения режима «Отсутствия» необходимо на отапливаемом объекте выполнить следующие условия:

— комнатный терморегулятор установить в помещении, температура воздуха которого ниже относительно других помещений;

— конструкция системы отопления и котел должны находиться только в тех помещениях, в которых температура воздуха одинаковая или выше температуры воздуха помещения, в котором установлен комнатный терморегулятор;

— на отдельные элементы конструкции системы отопления не должен влиять поток воздуха с температурой ниже +5°C.

■ В котельной необходимо иметь постоянно действующую приточную и вытяжную вентиляцию. Вентиляция предусматривается из расчета: вытяжка в объеме 3-кратного воздухообмена помещения в час, приток в объеме вытяжки плюс количество воздуха на горение топлива, если приток воздуха в

котел осуществляется из данного помещения. Двери и окна к приточной и вытяжной вентиляции не относятся, если они не оборудованы дополнительным стационарным устройством, предназначенным для постоянного движения воздуха (жалюзи или отверстия в полотне двери, вентилятор в окне и т. п.).

■ Концентрация влаги в котельной, должна соответствовать нормативным требованиям для жилых помещений. Не устанавливать котел в таких помещениях, как ванная, баня, бассейн, если эти объекты не оборудованы отдельно спроектированной котельной. Постоянно присутствующая сырость ограничивает срок эксплуатации котла.

■ Котельную необходимо защитить от атмосферных осадков, а также от их косвенных воздействий в виде талой воды, испарений влаги и пр.

■ Котельную необходимо защитить от наличия концентрации строительной и бытовой пыли. Не допускается использовать котельную для хранения строительных материалов, других сыпучих материалов, легковоспламеняющиеся материалы и химически активные вещества, а так же выполнять различные работы, связанные с интенсивностью пылеобразования, при работе котла.

■ Исключить доступ детей к котлу. Организации необходимо исключить доступ в котельную посторонних лиц.

■ После ввода котла в эксплуатацию не допускаются строительные работы, связанные с изменением конструкции приточной и вытяжной вентиляции или уменьшение объема воздуха в котельной. На период гарантийных обязательств, при необходимости, такие изменения предварительно согласовываются с организацией, которая ответственна по обеспечению гарантийных обязательств котла.

■ Размещение газового котла относительно цоколя здания определяется требованиями действующих нормативных документов СНИП 2.04.08-87, разделы «Газоснабжение жилых домов» и «Газоснабжение общественных зданий»; Инструкция по проектированию крышных котельных, как дополнение к СНИП И-35-76 и СНИП 2.04.08-87.