

STIHL

STIHL HL-KM

Инструкция по эксплуатации



Содержание

Комбинированная система (КомбиСистема)	2
К данной инструкции по эксплуатации	2
Указания по технике безопасности и технике работы	2
Применение	7
Допущенные комбинированные моторы	9
Монтаж комбинированного инструмента	10
Комплектация устройства	10
Настройка ножевой траверсы	11
Наложение подвесного ремня	12
Пуск / остановка мотора	14
Смазка передачи	14
Хранение устройства	15
Указания по техобслуживанию и техническому уходу	16
Заточка режущих ножей	16
Минимизация износа, а также избежание повреждений	16
Важные комплектующие	18
Технические данные	19
Указания по ремонту	20
Устранение отходов	20
Сертификат соответствия ЕС	21
Адреса	22

Уважаемые покупатели,

большое спасибо за то, что вы решили приобрести высококачественное изделие фирмы STIHL.

Данное изделие было изготовлено с применением передовых технологий производства, а также с учетом всех необходимых мер по обеспечению качества. Мы стараемся делать все возможное, чтобы Вы были довольны данным агрегатом и могли беспрепятственно работать с ним.

При возникновении вопросов относительно Вашего агрегата, просим вас обратиться, к Вашему дилеру или непосредственно в нашу бытовую компанию.

Ваш



Др. Nikolas Stihl

STIHL

HL-KM

Данная инструкция по эксплуатации защищена авторским правом. Компания оставляет за собой все права, особенно право на распространение, перевод и обработку материала с помощью электронных систем.

Комбинированная система (КомбиСистема)

Комбинированная система STIHL объединяет в одном мотоустройстве различные комбинированные двигатели и комбинированные инструменты. Работоспособная конструктивная единица, состоящая из комбинированного двигателя и комбинированного инструмента, в данном руководстве по эксплуатации называется мотоустройством.

Таким образом, общее руководство по эксплуатации мотоустройства состоит из руководств по эксплуатации комбинированного двигателя и комбинированного инструмента.

Перед первым вводом в эксплуатацию следует внимательно ознакомиться с **обоими** руководствами по эксплуатации и сохранить их в надежном месте для последующего использования.

К данной инструкции по эксплуатации

Символы на картинках

Все символы на картинках, которые нанесены на устройство, объясняются в данной инструкции по эксплуатации.

Обозначение разделов текста

ПРЕДУПРЕЖДЕНИЕ

Предупреждение об опасности несчастного случая и травмы для людей а также тяжёлого материального ущерба.

УКАЗАНИЕ

Предупреждение о возможности повреждения устройства либо отдельных комплектующих.

Техническая разработка

Компания STIHL постоянно работает над дальнейшими разработками всех машин и устройств; поэтому права на все изменения комплектации поставки в форме, технике и оборудовании мы должны оставить за собой.

Поэтому относительно указаний и рисунков данной инструкции по эксплуатации не могут быть предъявлены никакие претензии.

Указания по технике безопасности и технике работы



При работе с кусторезом предпринять специальные меры предосторожности, так как работа производится с очень высокой скоростью вращения ножа, режущие ножи очень острые и устройство имеет большой радиус действия.



Перед первым вводом в эксплуатацию необходимо внимательно ознакомиться с обоими руководствами по эксплуатации (комбинированного двигателя и комбинированного инструмента) и сохранить их для последующего пользования. Несоблюдение руководств по эксплуатации чревато опасностями для жизни.

Мотопустройство разрешается передавать или давать напрокат только лицам, хорошо знакомым и обученным обращению с данной моделью, прикладывая к нему руководства по эксплуатации комбинированного двигателя и комбинированного инструмента.

Кусторез разрешается использовать только для обрезания живой изгороди, кустарника, кустов, мелких зарослей и т. п.

Устройство не должно использоваться для других целей – **опасность несчастного случая!**

Устанавливать только ножи и принадлежности, допущенные компанией STIHL для данного мотоустройства, или технически идентичные им. С вопросами просьба обращаться к специализированному дилеру.

Применять только высококачественные инструменты и принадлежности. В противном случае существует опасность несчастных случаев или повреждения мотоустройства.

Компания STIHL рекомендует использовать оригинальные инструменты, ножи и принадлежности марки STIHL. Они по своим характеристикам оптимально подходят для устройства и соответствуют требованиям пользователя.

Запрещено вносить изменения в конструкцию устройства – это может отрицательно сказаться на безопасности. Компания STIHL исключает любую ответственность за травмы и материальный ущерб вследствие применения не допущенных навесных устройств.

Не применять мойку высокого давления для очистки устройства. Сильная струя воды может повредить детали устройства.

Одежда и оснащение

Пользоваться одеждой и оснащением согласно предписаниям.



Одежда должна быть практичной и не мешать при работе. Плотно прилегающая одежда – комбинезон, а не рабочий халат.

Не носить одежду, которая может зацепиться за дерево, кустарник или подвижные детали устройства. Не носить также шарф, галстук и какие-либо украшения. Длинные волосы связать и закрепить так, чтобы они находились поверх плеч.



Носить защитные сапоги с нескользящей рифленой подошвой и носками со стальной вставкой.



ПРЕДУПРЕЖДЕНИЕ



Во избежание травмирования глаз следует носить плотно прилегающие защитные очки в соответствии со стандартом EN 166. Следить за правильным положением защитных очков.

Пользоваться индивидуальными средствами защиты слуха, например, берушами.

При опасности ушиба падающими вниз предметами носить защитную каску.



Пользоваться прочными рабочими перчатками из износостойкого материала (например, из кожи).

Компания STIHL предлагает широкий ассортимент средств индивидуальной защиты.

Транспортировка мотоустройства

Обязательно выключить двигатель.

Всегда надевать на ножи защиту – в том числе при переносе на короткие расстояния.

Для устройств с регулируемой режущей гарнитурой: режущая гарнитура должна быть зафиксирована.

У устройств с определенным транспортировочным положением: режущую гарнитуру установить в транспортировочное положение и зафиксировать.

Мотопустройство переносить за шток в уравновешенном положении – режущие ножи направлены назад.

Не касаться горячих деталей агрегата и корпуса редуктора – **опасность получения ожогов!**

На транспортных средствах: предохранить мотопустройство от опрокидывания, повреждения и утечки топлива.

Перед запуском

Проверить безупречность рабочего состояния мотоустройства – принять во внимание соответствующую главу в инструкциях по эксплуатации комбинированного мотора и комбинированного инструмента:

- Режущие ножи: правильный монтаж, прочное крепление и безупречное состояние (чистые, подвижные и не деформированные), заточенные и обработанные растворителем смолы марки STIHL (смазочное средство)
- Для устройств с регулируемой режущей гарнитурой: регулирующее устройство режущей гарнитуры должно фиксироваться в позиции, предусмотренной для пуска
- Для устройств с определенным транспортировочным положением (режущая гарнитура сложена на штоке): запрещается запускать устройство в транспортном положении
- Не вносить какие-либо изменения в элементы управления и безопасности
- Рукоятки должны быть чистыми и сухими, очищенными от масла и грязи – это важно для надежного управления мотоустройством
- Подвесной ремень и рукоятки отрегулировать в соответствии с ростом. Следовать инструкциям в разделе «Надевание подвесного ремня»

Работать с устройством разрешается только в безопасном эксплуатационном состоянии – **опасность несчастного случая!**

При применении подвесного ремня в случае аварии: потренироваться в быстром опускании устройства на землю. При тренировке не бросать устройство на землю во избежание повреждений.

Как держать и вести устройство

Мотустройство всегда надежно удерживать обеими руками за рукоятки.

Занять устойчивое положение и направлять мотустройство так, чтобы режущие ножи были всегда направлены в сторону от тела.

В зависимости от исполнения устройство можно носить на подвесном ремне, на который перекладывается его вес.

Устройства с круговой рукояткой

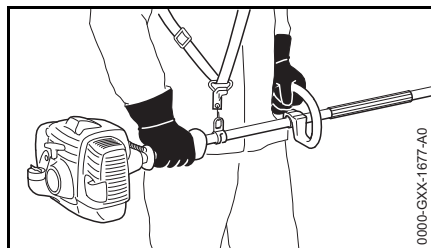

Правая рука должна находиться на рукоятке управления, левая – на рукоятке штока – это правило относится и к левшам. Прочно охватить рукоятки большими пальцами.

Устройства со шланговой рукояткой

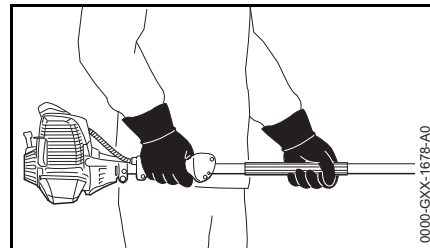

Правая рука должна находиться на рукоятке управления, левая – на шланговой рукоятке штока – это правило относится и к левшам. Прочно охватить рукоятки большими пальцами.

Во время работы

При грозящей опасности или в экстренной ситуации немедленно выключить двигатель – комбинированный переключатель / выключатель останова / кнопку останова перевести в положение **0** или **STOP**.



Данное мотоустройство не изолировано. Соблюдать безопасное расстояние до проводов под напряжением – **угроза для жизни вследствие поражения электрическим током!**

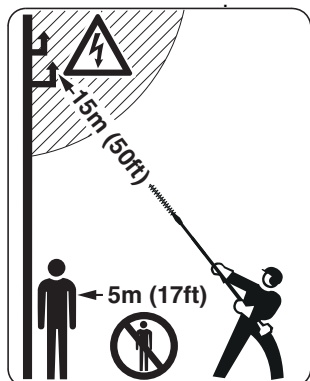

В зоне радиусом до 5 метров не должны находиться посторонние люди – **опасность травм** движущимися ножами и падающими обрезками материала! Данное расстояние должно соблюдаться также по отношению к имуществу (транспортные средства, оконные стекла) – **опасность материального ущерба!**

Соблюдать расстояние не менее 15 м от острия режущего ножа до электропроводки. При высоком напряжении может произойти пробой тока даже через более длинные воздушные промежутки. При работе вблизи электропроводки необходимо отключить электричество.

Обратить внимание на работу двигателя на холостом ходу, чтобы режущие ножи переставали двигаться после отпускания рычага акселератора. Регулярно проверять и корректировать регулировку холостого хода. Если ножи продолжают двигаться на холостом ходу, то устройство отдать в ремонт специализированному дилеру.

Регулярно проверять и корректировать регулировку холостого хода.

Следить за режущими ножами – не обрезать не просматриваемые зоны кустарника.

Соблюдать особую осторожность при обрезке высокого кустарника, под кустами может кто-либо находиться – сначала осмотреть местность.



Редуктор во время эксплуатации нагревается. Не касаться корпуса редуктора – **опасность ожогов!**

Соблюдать осторожность при гололеде, влажности, на снегу, на склонах, на неровной местности и т. п. – **опасность поскользнуться!**

Убрать из рабочей зоны упавшие ветки, мелкую поросль и обрезки материала.

Обратить внимание на препятствия: пни, корни – **опасность споткнуться!**

Обязательно занять надежное и устойчивое положение.

При работе на высоте:

- всегда пользоваться подъемной рабочей платформой
- никогда не работать на стремянке или стоя на дереве
- никогда не работать стоя в неустойчивых местах
- никогда не работать одной рукой

При пользовании берушами требуется особая внимательность и осмотрительность, так как восприятие предупреждающих звуков (крики, сигналы и т. д.) ограничено.

Для предотвращения чрезмерного утомления следует своевременно делать перерывы в работе – **опасность несчастного случая!**

Работать спокойно и обдуманно – только при хорошей освещенности и видимости. Работать осмотрительно, не подвергая опасности других людей.

Осмотреть кустарник и рабочую зону, чтобы не повредить ножи.

- Убрать камни, металлические детали и твердые предметы
- Следить за тем, чтобы между ножами не попали песок и камни, например, при работе в непосредственной близости от земли.
- При обрезании живой изгороди с проволочным ограждением не касаться ножами проволоки

Избегать контакта с токоведущими проводами – соблюдать осторожность, чтобы не перерезать какие-либо электрические провода – **опасность поражения электрическим током!**



Не дотрагиваться до режущих ножей при работающем двигателе. При блокировании режущих ножей каким-либо предметом немедленно выключить двигатель – только после этого удалять предмет – **опасность получения травм!**

Блокирование режущих ножей и одновременное увеличение подачи топлива приводит к повышению нагрузки и снижению рабочей частоты вращения двигателя. Вследствие длительного проскальзывания муфты это приводит к перегреву и повреждению важных деталей (например, муфты, пластиковых деталей корпуса) и, как следствие, к движению ножей в режиме холостого хода – **опасность травм!**

Если мотоустройство подверглось ненадлежащей нагрузке (например, воздействию силы в результате удара или падения), то перед дальнейшей эксплуатацией обязательно проверить безопасное эксплуатационное состояние устройства – см. также раздел «Перед запуском». Особенно тщательно проверить функционирование устройств безопасности. Запрещается работать с мотоустройствами, которые не находятся в безопасном эксплуатационном состоянии. В сомнительных случаях обратитесь к специализированному дилеру.

При работе в сильно запыленных или грязных кустарниках опрыскать режущие ножи растворителем смолы марки STIHL – по мере необходимости. Благодаря этому значительно снижается трение режущих ножей, агрессивное воздействие растительных соков и количество отложений грязи.

Регулярно через короткие промежутки времени осматривать и немедленно в случае заметных изменений выполнить проверку.

- Выключить двигатель
- Дождаться полной остановки режущих ножей
- Проверить состояние и надежность крепления, обратить внимание на трещины
- Проверить заточку ножей

После работы

После окончания работы или прежде чем оставить устройство: выключить двигатель.

Очистить мотоустройство от пыли и грязи – не применять растворители жира.

Опрыскать режущие ножи растворителем смолы марки STIHL – кратковременно запустить двигатель еще раз для равномерного распределения смеси.

Техническое обслуживание и ремонт

Проводить регулярно техническое обслуживание мотоустройства. Выполнять только те работы по техническому обслуживанию и ремонту, которые описаны в инструкциях по эксплуатации для комбинированного инструмента и комбинированного мотора. Выполнение всех других работ поручить квалифицированному торговцу специализированного профиля.

Фирма STIHL рекомендует поручить проведение работ по техобслуживанию и ремонту только торговому агенту-специалисту фирмы STIHL. Торговые агенты-специалисты фирмы STIHL посещают регулярно курсы по повышению квалификации и в их распоряжении предоставляется техническая информация.

Применяйте только высококачественные запасные части. Иначе существует опасность возникновения несчастных случаев или повреждения устройства. При возникновении вопросов обратитесь к квалифицированному торговцу специализированного профиля.

STIHL рекомендует применение оригинальных запасных частей STIHL. Данные запчасти оптимально согласованы по своим свойствам с устройством и соответствуют требованиям пользователя.

При ремонте, техобслуживании и очистке всегда выключать мотор – **опасность травмы!**

Применение

Сезон резки

При подрезке живой изгороди необходимо соблюдать действующие в данной стране и на месте проведения работ правила, а также коммунальные предписания.

Не пользоваться мотосекатором во время, предусмотренное на участке эксплуатации для отдыха.

Порядок реза

Если требуется сильная подрезка – то подрезание производить ступенями за несколько рабочих операций.

Толстые сучья или ветки следует удалить заранее, пользуясь садовыми ножницами для обрезки сучьев.

Сначала следует подрезать обе стороны живой изгороди и лишь затем ее верхнюю сторону.

Утилизация

Обрезанный материал не бросать в бак с бытовыми отходами – обрезанный материал подлежит компостированию!

Подготовка

- При регулируемом редукторе: отрегулировать угол режущей гарнитуры
- Убрать защиту ножа
- Запустить двигатель
- при использовании подвесного ремня: прикрепить ремень и подвесить на нем агрегат

Технику работы

Горизонтальный рез (с расположенной под углом режущей гарнитурой)



Резка вблизи земли – например, вблизи напочвенного покрова – в положении стоя.

Перемещать кусторез серпообразно вперед – использовать обе стороны ножей и не класть режущую гарнитуру на землю.

Вертикальный рез (с расположенной под углом режущей гарнитурой)



Подрезка не вблизи живой изгороди – например, около клумб, находящихся между оператором и живой изгородью.

Передвигаясь вперед, мотосекатор следует перемещать дугообразно вверх-вниз – использовать обе стороны ножа.

Вертикальный рез (с распрямленной режущей гарнитурой)

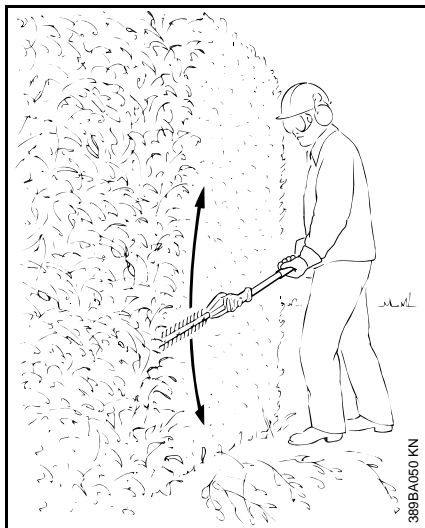

Большой радиус действия – даже без применения дополнительных вспомогательных средств.

Передвигаясь вперед, мотосекатор следует перемещать дугообразно вверх-вниз – использовать обе стороны ножа.

Торцевая резка (с расположенной под углом режущей гарнитурой)

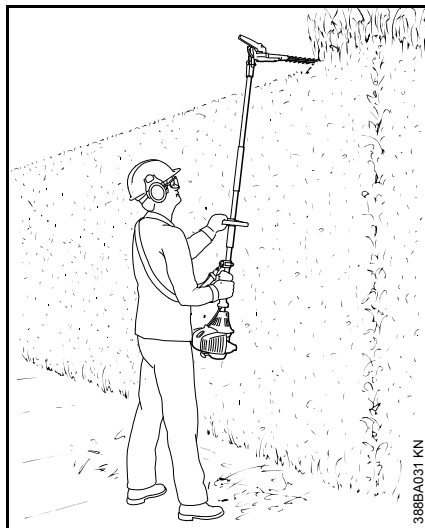

Мотосекатор удерживать в вертикальном положении и раскачивать, благодаря этому достигается большой радиус действия.

ПРЕДУПРЕЖДЕНИЕ

Резка над головой оператора утомительна и из соображений безопасности не должна производиться в течение длительного времени. Регулируемая ножевая траверса должна быть согнута под максимальным углом – при этом устройство, несмотря на большую высоту траектории, может находиться в более низком, менее утомительном для рабочего положении.

Горизонтальная резка (с распрямленной режущей гарнитурой)

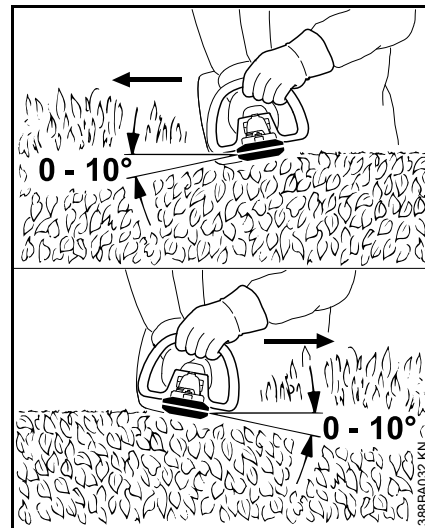

Режущие ножи установить под углом от 0° до 10° – но вести горизонтально.

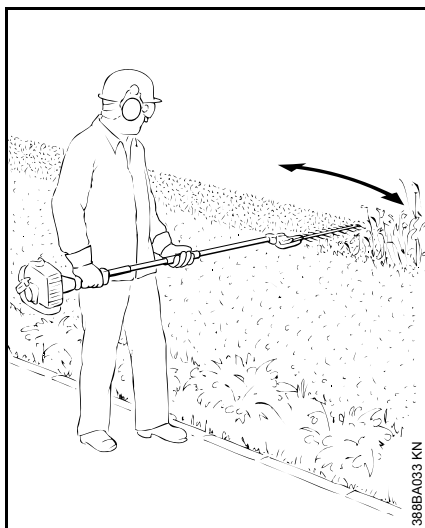

Мотосекатор следует перемещать серпообразно в направлении к краю живой изгороди, чтобы обрезанные ветки падали на землю.

Рекомендация: подрезать только живые изгороди, доходящие максимально до высоты груди.

Допущенные комбинированные моторы

Комбинированные двигатели

Использовать только комбинированные двигатели, поставляемые STIHL или допущенные компанией для монтажа на устройстве.

Данный комбинированный инструмент может эксплуатироваться только со следующими комбинированными двигателями:

KM 56 R, KM 85 R¹⁾, KM 94 R,
KM 111 R, KM 131, KM 131 R, KMA
130 R

! ПРЕДУПРЕЖДЕНИЕ

На комбинированных двигателях с двуручной рукояткой монтаж HL-KM 0° не допускается.

Мотокосы с разъемным штоком

Комбинированный инструмент может монтироваться и на мотокосах STIHL с разъемным штоком (Т-модели) (базовые мотоустройства).

Поэтому эксплуатация данного комбинированного инструмента также допускается со следующим устройством:

STIHL FR 131 T

! ПРЕДУПРЕЖДЕНИЕ

В отношении использования хомута (ограничителя шага) следовать инструкциям в руководстве по эксплуатации устройства.

Монтаж комбинированного инструмента

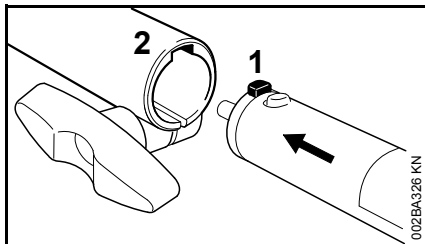

- Цапфу (1) на хвостовике ввести до упора в паз (2) в соединительной втулке муфты

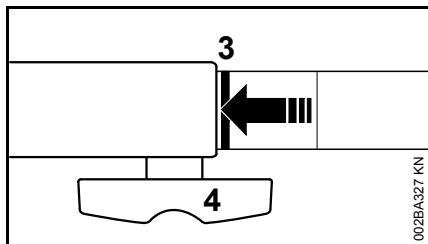

При правильной установке красная линия (3 = острйё стрелки) должна совпадать с соединительной втулкой муфты.

- Болт с закруткой (4) **плотно** затянуть

Монтировать комбинированный инструмент

- Хвостовик снять в обратном порядке

Комплектация устройства

Снять колпачок

Если на конце штока комбинированного инструмента или базового мотоустройства находится колпачок:

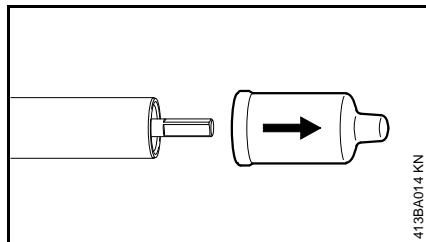

- Стянуть колпачок с конца штока (и сохранить)

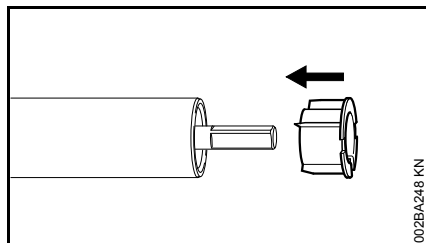

Если при стягивании колпачка из штока вытянулась заглушка:

- Втолкнуть заглушку в шток до упора

Монтаж редуктора

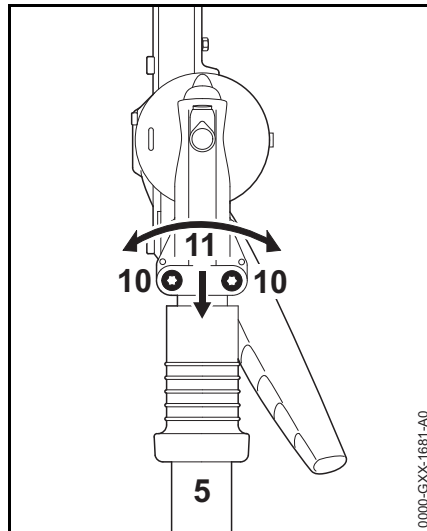

- Ослабить стопорные винты (10)
- Переместить редуктор (11) на шток (5), при этом поворачивая редуктор (11)

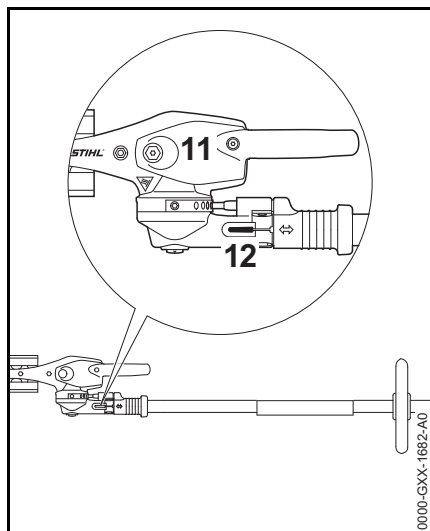

Если конец штока не виден в зажимном зазоре (12):

- Переместить редуктор (11) дальше до упора
- Вернуть стопорные винты до прилегания
- Выровнять редуктор (11) по отношению к моторному блоку
- Стопорные винты затянуть до отказа.

Настройка ножевой траверсы

Регулирующее устройство 145°

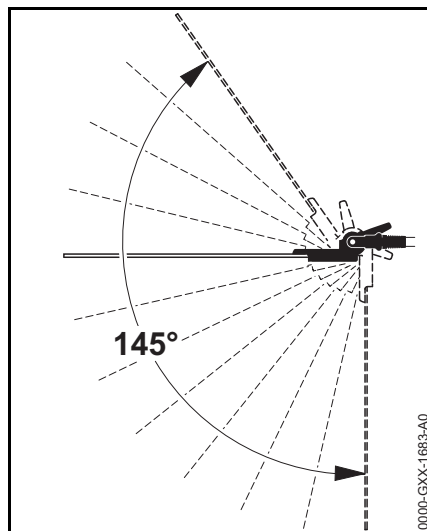

Угол режущей гарнитуры относительно штока задается в диапазоне от 0° (полностью выпрямлено) до 55° (за 4 шага вверх), а также за 7 шагов до 90° (под прямым углом вниз). Возможны 12 отдельно задаваемых рабочих положений.

! ПРЕДУПРЕЖДЕНИЕ

Регулировку производить только при остановленных режущих ножах – двигатель работает на холостом ходу – **опасность получения травмы!**

! ПРЕДУПРЕЖДЕНИЕ

Редуктор во время работы нагревается. Не дотрагивайтесь до корпуса редуктора. – **Опасность ожога!**

! ПРЕДУПРЕЖДЕНИЕ

При регулировке ни в коем случае не дотрагиваться до ножа. – **Опасность травмы!**

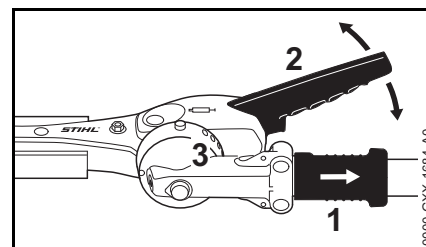

- Отвести назад скользящую гильзу (1) и с помощью рычага (2) переместить шарнир на одно или более фиксирующих отверстий
- Снова отпустить скользящую гильзу (1) и зафиксировать палец в фиксирующей планке (3)

Позиция при транспортировке

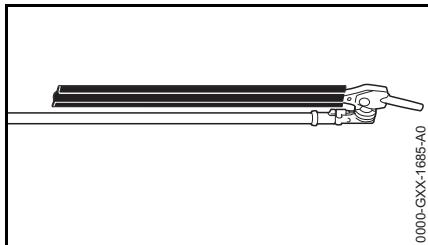

Для экономии места при транспортировке режущая гарнитура может откидываться параллельно к штанге и фиксироваться в этом положении.

! ПРЕДУПРЕЖДЕНИЕ

Перемещать режущую гарнитуру в транспортное положение или из транспортного положения в рабочее положение только при остановленном моторе – для этого нажать кнопку останова – защитный чехол ножей отодвинут – **опасность ранения!**

! ПРЕДУПРЕЖДЕНИЕ

Редуктор во время работы нагревается. Не дотрагивайтесь до корпуса редуктора. – **Опасность ожога!**

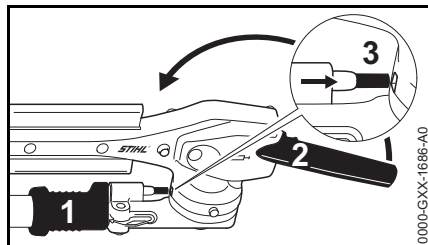

- Остановить двигатель
- Установить защиту ножа.
- Отвести назад скользящую гильзу (1) и с помощью рычага (2) отвести шарнир вверх в направлении штока до тех пор, пока режущая гарнитура не будет располагаться параллельно штоку
- Отпустить скользящую гильзу (1), а штифт зафиксировать в предусмотренном положении фиксации (3) в корпусе

Наложение подвешного ремня

Вид и исполнение подвешного ремня, подвешной петли и крючка-карабина зависят от рынка сбыта.

Наплечный ремень (лямка)

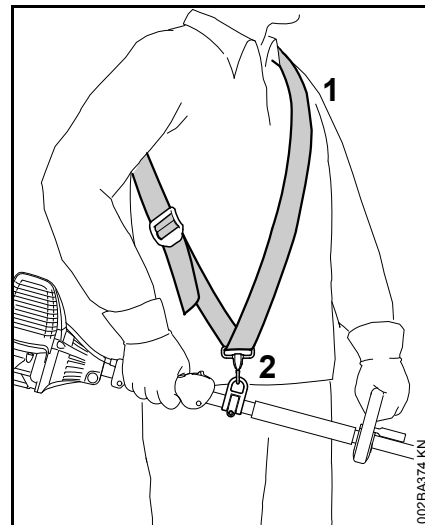

- Прикрепить одноплечий ремень (1)
- Длину ремня отрегулировать так, чтобы карабин (2) находился приблизительно на высоте правого бедра

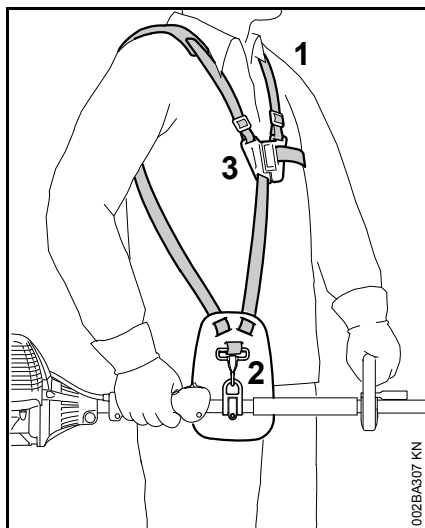
Двухплечный ремень

- Надеть двухплечий ремень (1)
- Длину ремня отрегулировать так, чтобы карабин (2) находился приблизительно на высоте правого бедра
- Закрыть замочную пластину (3)

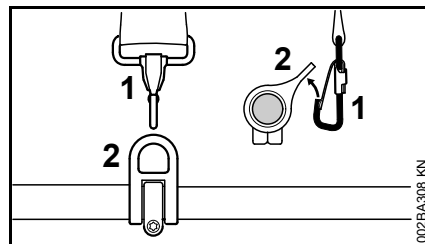
Агрегат подвесить на подвесном ремне

- Карабинный крючок (1) подцепить к подъемной петле (2) на хвостовике – подъемную петлю при этом придерживать

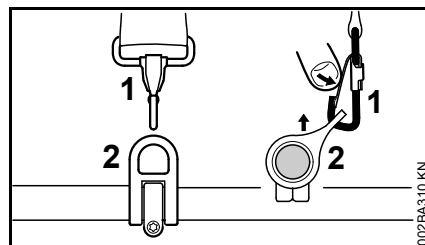
Агрегат отсоединить от подвесного ремня

- Нажать язычок на крючке-карабине (1), а несущую петлю (2) вытащить из крючка

Быстрое снятие**⚠ ПРЕДУПРЕЖДЕНИЕ**

В момент угрозы серьезной опасности агрегат нужно быстро сбросить. Потренировать быстрое

снятие агрегата. При тренировке агрегат не бросать на землю, чтобы избежать повреждений.

Для снятия потренироваться в быстром отсоединении устройства от карабинного крючка – при этом действовать как указано в главе "Отсоединить устройство от подвесного ремня".

Если используется одноплечий ремень: потренировать снятие подвесного ремня с плеча.

Если используется двухплечий ремень: потренировать быстрое открывание замочной пластины на двухплечем ремне и снятие подвесного ремня с плеч.

Пуск / остановка мотора

Запустить двигатель

При запуске следует строго придерживаться указаний по эксплуатации для комбинированного двигателя либо базового мотоустройства!

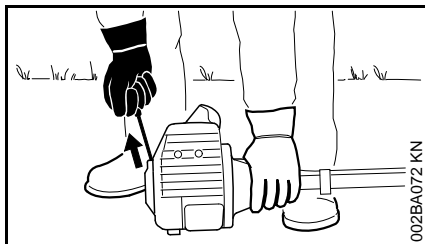
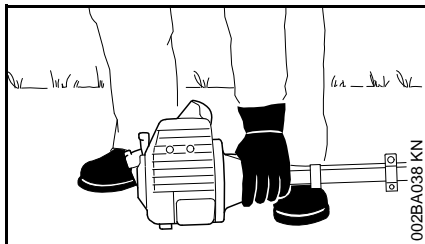

- Агрегат привести в надежную пусковую позицию: опора на двигателе и передача для ножей лежат на земле
- На агрегате с регулируемой режущей гарнитурой: режущую гарнитуру распрямить (0°)
- Снять защиту с ножа

Ножи не должны касаться ни грунта, ни каких-либо предметов – **опасность несчастного случая!**

- При необходимости положить привод на возвышение (например, на пригорок, кирпич или т.п.)
- Занять устойчивое положение – возможности: стоя, нагнувшись либо стоя на коленях
- левой рукой **плотно** прижать устройство к земле – при этом не касаться органов управления на рукоятке управления – см. руководство по эксплуатации для комбинированного мотора или базового мотоустройства



УКАЗАНИЕ

Не ставить ногу или не становиться коленом на хвостовик.



ПРЕДУПРЕЖДЕНИЕ

Если двигатель запускается, сразу после срабатывания может приводиться в действие режущий инструмент – поэтому сразу после срабатывания коротко нажать на рычаг газа – двигатель перейдет в режим холостого хода.

Дальнейший процесс запуска описан в инструкции по эксплуатации комбинированного двигателя или базового мотоустройства.

Остановить двигатель

- Смотри инструкцию по эксплуатации комбинированного двигателя или базового мотоустройства

Смазка передачи



Редуктор ножа

Для редуктора ножа использовать редукторную смазку STIHL для секаторов (специальная принадлежность).

Исполнение HL 0°

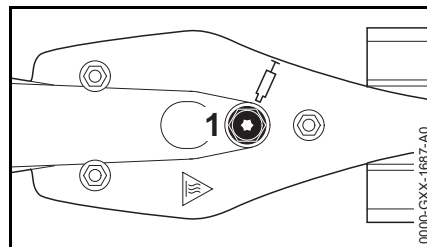

Исполнение HL 145° регулируемое

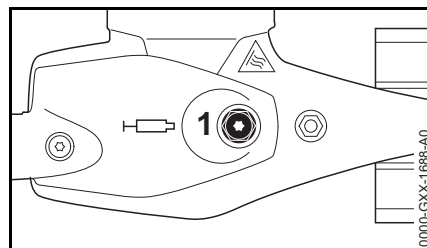

- Заполнение пластичной смазкой следует регулярно проверять приблизительно через каждые 25 часов работы, для этого вывернуть запорный винт (1). Если с внутренней стороны винта

отсутствуют следы смазки, следует ввернуть тубик с редукторной смазкой

- до 10 г (2/5 унции) смазки выдавить в корпус редуктора

УКАЗАНИЕ

Корпус редуктора не следует полностью заполнять смазкой!

- Вывинтить тубик с пластичной смазкой.
- Навернуть и затянуть запорный винт

Угловой редуктор

Для углового редуктора использовать редукторную смазку STIHL для мотоножниц (специальная принадлежность).

Исполнение HL 145° регулируемое

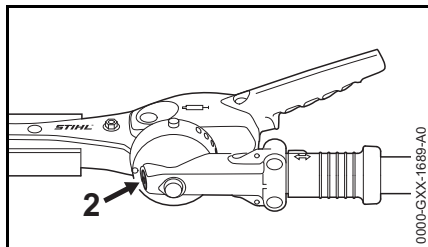

- Заполнение пластичной смазкой следует регулярно проверять приблизительно через каждые 25 часов работы, для этого вывернуть запорный винт (2). Если с внутренней стороны винта

отсутствуют следы смазки, следует ввернуть тубик с редукторной смазкой

- Вдавить в корпус редуктора 5 г (1/5 oz) пластичной смазки.

УКАЗАНИЕ

Корпус редуктора не следует полностью заполнять смазкой!

- Вывинтить тубик с пластичной смазкой.
- Навернуть и затянуть запорный винт

Хранение устройства

При перерывах в работе, начиная с 3 месяцев

- Режущие ножи очистить, проверить их состояние и опрыскать растворителем смолы марки STIHL
- Установить защиту ножей
- Если комбинированный инструмент хранится отдельно от комбинированного мотора: на шток надеть защитный колпачок для защиты сцепления от загрязнения
- Агрегат хранить в сухом и надёжном месте. Защитить от несанкционированного пользования (например, детьми)

Указания по техобслуживанию и техническому уходу

Нижеследующие данные относятся к нормальным условиям эксплуатации. При затрудненных условиях (сильное скопление пыли и т.п.) и более длительной ежедневной работе указанные интервалы следует соответственно сократить.

Доступные болты и гайки

- Проверить, при необходимости, затянуть, кроме болтов и гаек режущих ножей

Режущие ножи

- Визуальный контроль перед началом работы
- При необходимости заточить
- При наличии повреждения заменить

Смазка передачи

- Перед началом работы проверить
- При необходимости добавить

Наклейки с предупреждающими надписями

- Наклейки с предупреждающими надписями, которые более не читаются, заменить

Заточка режущих ножей

Если производительность резки снижается, ножи плохо режут, ветки часто защемляются: заточить режущие ножи.

Заточка должна производиться квалифицированным торговцем специализированного профиля с помощью устройства для заточки. Компания STIHL рекомендует квалифицированного торговца специализированного профиля STIHL.



УКАЗАНИЕ

Никогда не работать затупившимися или неисправными режущими ножами – это имеет следствием высокую нагрузку на устройство и неудовлетворительный результат резки.

Минимизация износа, а также избежание повреждений

Выполнение предписаний данной инструкции по эксплуатации и предписаний инструкции по эксплуатации комбинированного мотора предотвращает чрезмерный износ и повреждения устройства.

Эксплуатация, техническое обслуживание и хранение устройства должны осуществляться так тщательно, как это описано в данной инструкции по эксплуатации.

За все повреждения, которые были вызваны несоблюдением указаний относительно техники безопасности, работы и технического обслуживания, ответственность несёт сам пользователь. Это особенно актуально для таких случаев:

- внесение изменений в продукте, которые не разрешены фирмой STIHL
- были использованы инструменты либо принадлежности, которые не допускаются к использованию с данным устройством, не подходят либо имеют низкое качество
- пользование устройством не по назначению
- устройство было использовано для спортивных мероприятий и соревнований
- повреждение вследствие эксплуатации устройства с дефектными комплектующими

Работы по техническому обслуживанию

Все работы, перечисленные в разделе "Указания по техническому обслуживанию и техходу" должны проводиться регулярно. В случае если данные работы по техническому обслуживанию не могут быть выполнены самим пользователем, необходимо обратиться к торговому агенту-специалисту.

Фирма STIHL рекомендует поручить проведение работ по техобслуживанию и ремонту только торговому агенту-специалисту фирмы STIHL. Торговые агенты-специалисты фирмы STIHL посещают регулярно курсы по повышению квалификации и в их распоряжении предоставляется техническая информация.

Если данные работы не проводятся либо выполняются не надлежащим образом, то могут возникнуть повреждения, за которые отвечает сам пользователь. К ним кроме прочего относятся:

- Коррозия и другие повреждения как следствие неправильного хранения
- Повреждения устройства вследствие использования запасных частей низкого качества

Быстроизнашивающиеся детали

Некоторые детали мотоустройства (например, режущие ножи), даже при применении их по назначению,

подвержены нормальному износу и должны своевременно заменяться, в зависимости от вида и продолжительности их использования.

Важные комплектующие

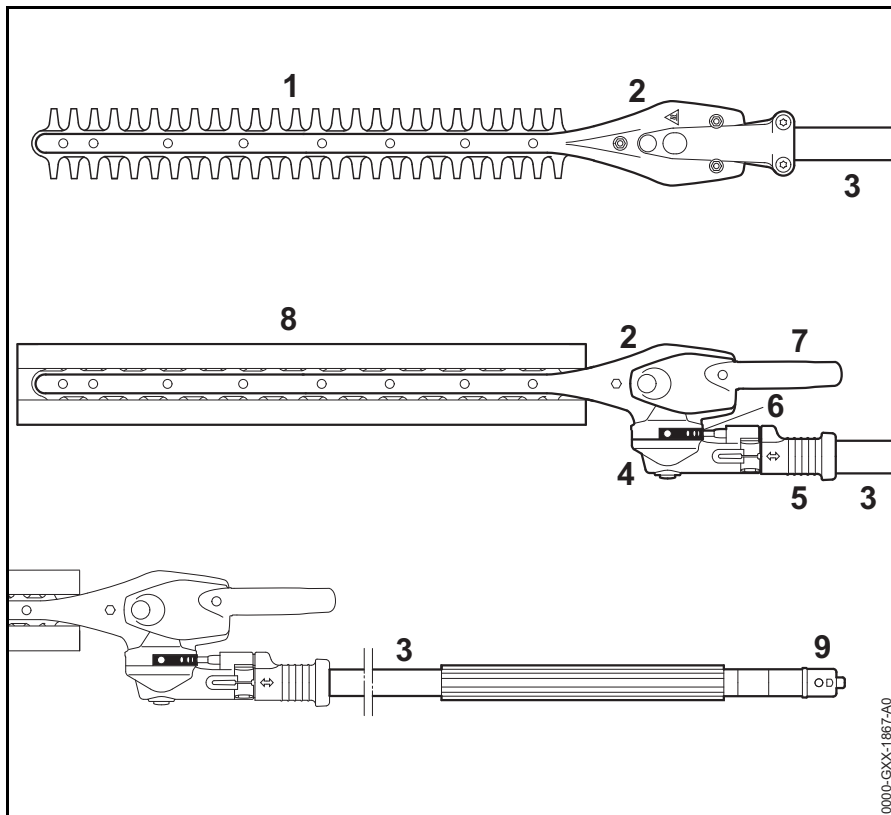

- 1 Режущие ножи
- 2 Редуктор ножа
- 3 Шток
- 4 Угловой редуктор
- 5 Скользящая муфта
- 6 Фиксирующая планка
- 7 Поворотный рычаг
- 8 Защита ножа
- 9 Колпачок

Технические данные

Режущий нож

Вид резки:	Двухсторонняя резка
Длина реза:	500 мм, 600 мм
Расстояние между зубьями:	34 мм
Высота зуба:	22 мм
Угол заточки:	45° к плоскости ножа

Вес

HL-KM 0° 500 мм:	1,7 кг
HL-KM 145° 500 мм:	2,4 кг
HL-KM 145° 600 мм:	2,6 кг

Уровни шума и вибрации

При определении показателей звукового давления и вибраций у мотоустройств с комбинированным инструментом HL-KM в равной мере были учтены режимы работы на холостом ходе, полной нагрузки и максимального числа оборотов в соотношении 1:4.

Более подробную информацию по соблюдению требований директивы об ответственности работодателей за уровень вибрации 2002/44/EG см. на сайте www.stihl.com/vib

Уровень звукового давления $L_{ред}$ согласно ISO 22868

	0°	145°
	500 мм	500 мм, 600 мм
HL-KM		
KM 56 R:	95 дБ(A)	92 дБ(A)
KM 85 R:	95 дБ(A)	94 дБ(A)
KM 94 R:	95 дБ(A)	93 дБ(A)
KM 111 R:	93 дБ(A)	93 дБ(A)
KM 131:	-	94 дБ(A)
KM 131 R:	94 дБ(A)	94 дБ(A)
KMA 130 R:	83 дБ(A)	83 дБ(A)
FR 131 T:	94 дБ(A)	94 дБ(A)

Уровень звуковой мощности L_w согласно ISO 22868

	0°	145°
	500 мм	500 мм, 600 мм
HL-KM		
KM 56 R:	108 дБ(A)	106 дБ(A)
KM 85 R:	109 дБ(A)	109 дБ(A)
KM 94 R:	106 дБ(A)	106 дБ(A)
KM 111 R:	108 дБ(A)	108 дБ(A)
KM 131:	-	109 дБ(A)
KM 131 R:	109 дБ(A)	109 дБ(A)
KMA 130 R:	94 дБ(A)	93 дБ(A)
FR 131 T:	109 дБ(A)	109 дБ(A)

Уровень вибрации $a_{hv,eq}$ согласно ISO 22867

HL-KM 0° 500 мм	Рукоятка слева	Рукоятка справа
KM 56 R:	7,9 м/с ²	7,9 м/с ²
KM 85 R:	6,2 м/с ²	6,8 м/с ²
KM 94 R:	6,6 м/с ²	6,9 м/с ²
KM 111 R:	6,2 м/с ²	4,2 м/с ²

HL-KM 0° 500 мм	Рукоятка слева	Рукоятка справа
KM 131 R:	6,1 м/с ²	4,3 м/с ²
KMA 130 R:	3,5 м/с ²	3,0 м/с ²
FR 131 T	8,5 м/с ²	5,3 м/с ²

HL-KM 145° 500 мм, 600 мм	Рукоятка слева	Рукоятка справа
KM 56 R:	5,9 м/с ²	7,9 м/с ²
KM 85 R:	3,7 м/с ²	4,6 м/с ²
KM 94 R:	5,5 м/с ²	4,6 м/с ²
KM 111 R:	3,8 м/с ²	3,7 м/с ²
KM 131:	2,9 м/с ²	3,2 м/с ²
KM 131 R:	3,4 м/с ²	5,2 м/с ²
KMA 130 R:	2,5 м/с ²	2,3 м/с ²
FR 131 T:	4,2 м/с ²	2,9 м/с ²

Для уровня звукового давления и уровня звуковой мощности коэффициент К-согласно RL 2006/42/EG = 2,0 дБ(A); для значения уровня вибрации коэффициент К-согласно RL 2006/42/EG = 2,0 м/с².

REACH

REACH обозначает постановление ЕС для регистрации, оценки и допуска химикатов.

Информация для выполнения постановления REACH (EC) № 1907/2006 см. www.stihl.com/reach

Установленный срок службы

Полный установленный срок службы составляет до 30 лет.

Установленный срок службы предполагает соответствующие и своевременные обслуживание и уход согласно руководству по эксплуатации.

Указания по ремонту

Пользователи данного устройства могут осуществлять только те работы по техническому обслуживанию и уходу, которые описаны в данной инструкции по эксплуатации. Остальные виды ремонтных работ могут осуществлять только специализированные дилеры.

Фирма STIHL рекомендует поручить проведение работ по техобслуживанию и ремонту только специализированному дилеру фирмы STIHL. Специализированные дилеры фирмы STIHL посещают регулярно курсы по повышению квалификации и в их распоряжении предоставляется техническая информация.

При ремонте монтировать только те комплектующие, которые допущены компанией STIHL для данного моторизированного устройства либо технически равноценные комплектующие. Применяйте только высококачественные запасные части. Иначе существует опасность возникновения несчастных случаев или повреждения устройства.

Фирма STIHL рекомендует использовать оригинальные запасные части фирмы STIHL.

Оригинальные запасные части фирмы STIHL можно узнать по номеру комплектующей STIHL, по надписи **STIHL**® и при необходимости по обозначению комплектующей STIHL  (на маленьких комплектующих может быть только одно обозначение).

Устранение отходов

При утилизации следует соблюдать специфические для страны нормы по утилизации отходов.

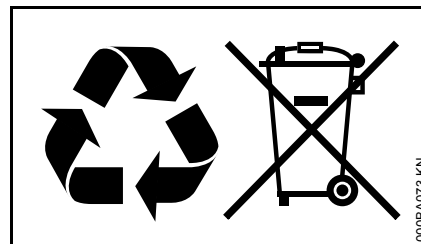

Продукты компании STIHL не являются бытовыми отходами. Продукт STIHL, аккумулятор, принадлежность и упаковка подлежат не загрязняющей окружающей среду повторной переработке.

Актуальную информацию относительно утилизации можно получить у специализированного дилера STIHL.

Сертификат соответствия ЕС

ANDREAS STIHL AG & Co. KG
Badstr. 115
D-71336 Waiblingen
Germany

заявляет под собственную
ответственность, что

устройство: комбинирован-
ный
инструмент,
кусторез

заводская марка: STIHL

тип: HL-KM

идентификацион-
ный номер серии: 4243

соответствует положениям директив
2006/42/ЕС и 2000/14/ЕС,
разработано и изготовлено в
соответствии со следующими
действующими на момент
изготовления нормами:

EN ISO 12100, EN ISO 10517 (в
сочетании с указанными
устройствами KM)

EN ISO 12100, EN 60745-1, EN 60745-
2-15 (в сочетании с указанными
устройствами KMA)

EN ISO 12100 (в сочетании с
указанными устройствами FR)

Установление измеренного и
гарантированного уровня звуковой
мощности производилось согласно
директиве 2000/14/ЕС,
приложение V, с использованием
стандарта ISO 11094.

Измеренный уровень звуковой мощности

с KM 56 R: 102 дБ(A)
с KM 85 R: 103 дБ(A)
с KM 94 R: 101 дБ(A)
с KM 111 R: 101 дБ(A)
с KM 131: 102 дБ(A)
с KM 131 R: 102 дБ(A)
с KMA 130 R: 93 дБ(A)
с FR 131 T: 102 дБ(A)

Гарантированный уровень звуковой мощности

с KM 56 R: 104 дБ(A)
с KM 85 R: 105 дБ(A)
с KM 94 R: 103 дБ(A)
с KM 111 R: 103 дБ(A)
с KM 131: 104 дБ(A)
с KM 131 R: 104 дБ(A)
с KMA 130 R: 95 дБ(A)
с FR 131 T: 104 дБ(A)

Хранение технической документации:

ANDREAS STIHL AG & Co. KG
Produktzulassung

Год выпуска указан на устройстве.

Вайблинген, 03.02.2020
ANDREAS STIHL AG & Co. KG

По доверенности

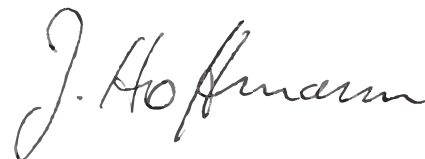

Dr. Jürgen Hoffmann

руководитель отдела документации,
норм и допусков



Информация о сертификатах
соответствия техническим
регламентам Таможенного Союза и
иных документах, подтверждающих
соответствие продукции требованиям
Таможенного Союза, доступна в
интернете на сайте производителя
www.stihl.ru/eac, а также может быть
запрошена по номерам телефонов
бесплатной горячей линии в вашей
стране, смотрите в разделе "Адреса".



Технические правила и требования
для Украины выполнены.

Адреса

STIHL Hauptverwaltung

ANDREAS STIHL AG & Co. KG
Badstrasse 115
71336 Waiblingen
Germany

Дочерние компании STIHL

РОССИЙСКАЯ ФЕДЕРАЦИЯ

ООО "АНДРЕАС ШТИЛЬ
МАРКЕТИНГ"
ул. Тамбовская, дом 12, лит В, офис
52
192007 Санкт-Петербург, Россия
Горячая линия: +7 800 4444 180
Эл. почта: info@stihl.ru

УКРАИНА

ТОВ «Андреас Штіль»
вул. Антонова 10, с. Чайки
08135 Київська обл., Україна
Телефон: +38 044 393-35-30
Факс: +380 044 393-35-70
Гаряча лінія: +38 0800 501 930
Эл. почта: info@stihl.ua

Представительства STIHL

БЕЛАРУСЬ

Представительство
ANDREAS STIHL AG & Co. KG
ул. К. Цеткин, 51-11а
220004 Минск, Беларусь
Горячая линия: +375 17 200 23 76

КАЗАХСТАН

Представительство
ANDREAS STIHL AG & Co. KG
ул. Шагабутдинова, 125А, оф. 2
050026 Алматы, Казахстан
Горячая линия: +7 727 225 55 17

Импортеры STIHL

РОССИЙСКАЯ ФЕДЕРАЦИЯ

ООО "ШТИЛЬ ЗЮДВЕСТ"
350000, Российская Федерация,
г. Краснодар, ул. Западный обход, д.
36/1

ООО "ФЛАГМАН"
194292, Российская Федерация,
г. Санкт-Петербург, 3-ий Верхний
переулок, д. 16 литер А, помещение
38

ООО "ПРОГРЕСС"
107113, Российская Федерация,
г. Москва, ул. Маленковская, д. 32,
стр. 2

ООО "АРНАУ"
236006, Российская Федерация,
г. Калининград, Московский проспект,
д. 253, офис 4

ООО "ИНКОР"
610030, Российская Федерация,
г. Киров, ул. Павла Корчагина, д. 1Б

ООО "ОПТИМА"
620030, Российская Федерация,
г. Екатеринбург, ул. Карьерная д. 2,
Помещение 1

ООО "ТЕХНОТОРГ"
660112, Российская Федерация,
г. Красноярск, ул. Парашютная, д. 15

ООО "ЛЕСОТЕХНИКА"
664540, Российская Федерация,
с. Хомутово, ул. Чапаева, д. 1, оф. 39

УКРАИНА

ТОВ «Андреас Штіль»
вул. Антонова 10, с. Чайки
08135 Київська обл., Україна

БЕЛАРУСЬ

ООО "ПИЛАКОС"
ул. Тимирязева 121/4 офис 6
220020 Минск, Беларусь

УП "Беллесэкспорт"
ул. Скрыганова 6.403
220073 Минск, Беларусь

КАЗАХСТАН

ИП "ВОРОНИНА Д.И."
пр. Райымбека 312
050005 Алматы, Казахстан

КИРГИЗИЯ

ОсОО "Муза"
ул. Киевская 107
720001 Бишкек, Киргизия

АРМЕНИЯ

ООО "ЮНИТУЛЗ"
ул. Г. Парпеци 22
0002 Ереван, Армения

0458-475-1821-C

russisch



www.stihl.com



0458-475-1821-C