

STIHL[®]

STIHL KB-MM, KW-MM

Инструкция по эксплуатации

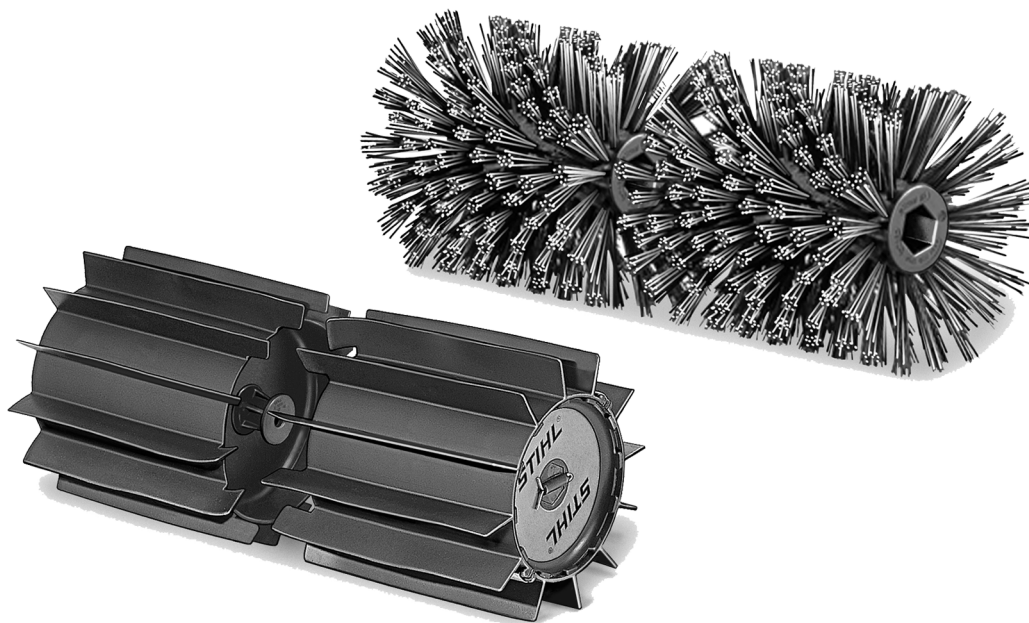

Содержание

Мультисистема	2
К данной инструкции по эксплуатации	2
Указания по технике безопасности и технике работы	2
Применение	7
Допустимые мультидвигатели	9
Монтаж мультиинструмента	10
Пуск / остановка мотора	12
Хранение устройства	12
Указания по техобслуживанию и техническому уходу	13
Минимизация износа, а также избежание повреждений	13
Важные комплектующие	15
Технические данные	16
Указания по ремонту	17
Устранение отходов	17
Сертификат соответствия ЕС	17
Адреса	18

Уважаемые покупатели,

большое спасибо за то, что вы решили приобрести высококачественное изделие фирмы STIHL.

Данное изделие было изготовлено с применением передовых технологий производства, а также с учетом всех необходимых мер по обеспечению качества. Мы стараемся делать все возможное, чтобы Вы были довольны данным агрегатом и могли беспрепятственно работать с ним.

При возникновении вопросов относительно Вашего агрегата, просим вас обратиться, к Вашему дилеру или непосредственно в нашу бытовую компанию.

Ваш



Др. Nikolas Stihl

STIHL®

KB-MM, KW-MM

Мультисистема

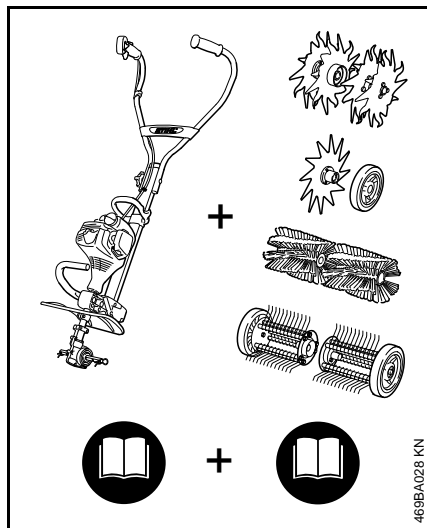

У мультисистемы STIHL различные мультидвигатели и мультиинструменты сведены в одном мотоустройстве. Работоспособная конструктивная единица, состоящая из мультидвигателя и мультиинструмента, называется в данной инструкции по эксплуатации мотоустройством.

В соответствии с этим, инструкции по эксплуатации мультидвигателя и мультиинструмента составляют общую инструкцию по эксплуатации мотоустройства.

Перед первым вводом в эксплуатацию необходимо внимательно ознакомиться с **обеими** инструкциями по эксплуатации и сохранить для последующего использования.

К данной инструкции по эксплуатации

Символы на картинках

Все символы на картинках, которые нанесены на устройство, объясняются в данной инструкции по эксплуатации.

Обозначение разделов текста

ПРЕДУПРЕЖДЕНИЕ

Предупреждение об опасности несчастного случая и травмы для людей а также тяжёлого материального ущерба.

УКАЗАНИЕ

Предупреждение о возможности повреждения устройства либо отдельных комплектующих.

Техническая разработка

Компания STIHL постоянно работает над дальнейшими разработками всех машин и устройств; поэтому права на все изменения комплектации поставки в форме, технике и оборудовании мы должны оставить за собой.

Поэтому относительно указаний и рисунков данной инструкции по эксплуатации не могут быть предъявлены никакие претензии.

Указания по технике безопасности и технике работы



Необходимы особые меры по безопасности при работе с подметальным валиком и подметальной щёткой.



Всегда перед первым вводом в эксплуатацию необходимо внимательно ознакомиться с обеими инструкциями по эксплуатации (мультидвигателя и мультиинструмента) и сохранить их для последующего пользования. Несоблюдение инструкций по эксплуатации может оказаться опасным для жизни.

Агрегат разрешается передавать или давать напрокат только тем людям, которые хорошо ознакомлены с данной моделью и обучены обращению с ней – при этом, должны непременно прилагаться инструкции по эксплуатации мультидвигателя и мультиинструмента.

Комбинированную щётку использовать только для чистки поверхностей и дорожек, также при наличии неровных поверхностей либо поверхностей с расшитыми швами, а также полов из натурального камня.

Подметальный валик использовать только для чистки поверхностей и дорожек, сметания влажного мусора,

такого как влажные листья либо грязь, для уборки снега либо удаления воды.

Устройство не должно использоваться для других целей – **опасность несчастного случая!**

Применять только такие рабочие инструменты или принадлежности, которые допущены компанией STIHL для данного мотоустройства, или комплектующие, которые технически идентичны. При возникновении вопросов обратиться к специализированному дилеру.

Применять только высококачественные инструменты или принадлежности. В противном случае, существует опасность несчастных случаев либо повреждения агрегата.

Компания STIHL рекомендует использовать оригинальные инструменты и принадлежности марки STIHL. Они оптимально согласованы по своим свойствам с агрегатом и соответствуют требованиям пользователя.

Защита мотоустройства не может защитить пользователя от всех предметов (камни, стекло, проволока и т.д.), отбрасываемых рабочим инструментом. Данные предметы могут где-либо отскочить рикошетом и попасть в пользователя.

Не вносить какие-либо изменения в конструкцию агрегата – это может отрицательно сказаться на безопасности. Компания STIHL снимает с себя ответственность за ущерб, нанесенный людям и

имуществу, вследствие применения не допущенных STIHL рабочих инструментов.

Не применять мойку высокого давления для очистки агрегата. Сильная струя воды может повредить детали агрегата.

Одежда и оснащение

Носить предписанные одежду и оснащение.



Одежда должна соответствовать цели применения и не должна мешать при работе. Плотнo прилегающая одежда – комбинезон, а не рабочий халат.

Не носить одежду, которая могла бы зацепиться за дерево, кустарник или подвижные детали агрегата. А также шарф, галстук и какие-либо украшения. Длинные волосы связать и закрепить (платок, шапка, каска и т.п.).



Носить прочную обувь с шероховатой, нескользящей подошвой.

! ПРЕДУПРЕЖДЕНИЕ



Чтобы уменьшить угрозу травмирования глаз, следует надевать плотно прилегающие защитные очки в соответствии со стандартом EN 166. Следить за правильным положением очков.

Носить средства "индивидуальной" защиты слуха, например, беруши.



Надевайте прочные рабочие перчатки из износостойкого материала (например, из кожи).

Компания STIHL предлагает широкий ассортимент средств индивидуальной защиты.

Транспортировка агрегата

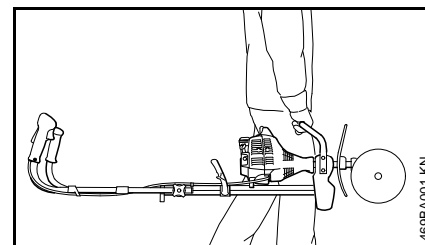

Всегда следует останавливать двигатель.

Мотоустройство носить за рукоятку для транспортировки, рабочим инструментом вперед.

Не касаться горячих деталей машины – **опасность ожогов!**

На транспортных средствах: мотопустройство заблокировать от опрокидывания, повреждения и вытекания топлива.

Перед запуском

Проверить безупречность рабочего состояния мотопустройства – обратить внимание на соответствующую главу в инструкциях по эксплуатации мультидвигателя и мультиинструмента:

- Инструменты для подметания: правильная установка, плотность посадки и безупречное состояние
- Оба инструмента для подметания должны быть монтированы
- У подметальной щётки устанавливать оба расширения защиты
- Расширения защиты проверить на наличие повреждений либо износ. Устройство не эксплуатировать с повреждённой защитой – заменить повреждённые комплектующие.
- Запрещается вносить любые изменения в элементы управления или защитные механизмы

- Рукоятки должны быть чистыми и сухими, очищенными от масла и грязи – для надежного управления агрегатом
- Открыть двуручную рукоятку и затянуть с помощью поворотной ручки. См. раздел "Регулировка двуручной рукоятки" в инструкции по эксплуатации мультидвигателя

Агрегат должен эксплуатироваться только в надежном эксплуатационном состоянии – **опасность несчастного случая!**

Проверить правильность положения передачи, при необходимости, отрегулировать. Из-за неправильного направления вращения мультиинструмента – **опасность получения травмы!**

См. также инструкции в разделе "Монтаж мультиинструмента".

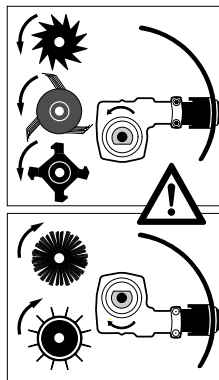

У инструментов для подметания и чистки редуктор расположить таким образом, чтобы вал находился сверху штока.

Использовать у:

- Подметальной щётки KB-MM
- Подметального валика KW-MM

Как держать и вести агрегат

Всегда занимать надежное и устойчивое положение.

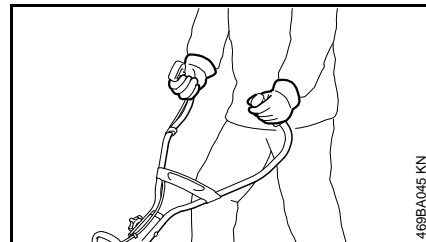

Мотопустройство всегда удерживайте надежно обеими руками за рукоятки.

Правая рука находится на рукоятке управления, левая рука – на ручке трубчатой рукоятке.

Во время работы

Если угрожает опасность или в аварийном случае немедленно остановить двигатель – универсальный рычажок / переключатель остановки / кнопку остановки установить в положение 0 и STOP.

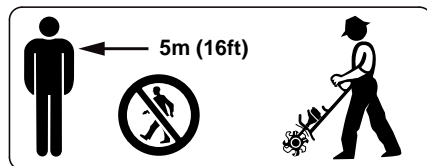

В радиусе 5 м не должны находиться посторонние лица – из-за контакта с рабочим инструментом и отброшенных предметов – **опасность получения травм!** Данное расстояние должно соблюдаться также по отношению к предметам (транспортные средства, оконные стекла) – **опасность нанесения материального ущерба!**

Следить за безупречной работой двигателя на холостом ходу, чтобы рабочий инструмент после отпускания рычага газа больше не двигался. Регулярно проверять регулировку режима холостого хода и корректировать её. Если рабочий инструмент в режиме холостого хода всё же двигается, устройство следует отдать в ремонт специализированному дилеру – см. инструкция по эксплуатации мультимотора.

Никогда не работать без защиты устройства и рабочего инструмента – отбрасываемые предметы, либо контакт с рабочим инструментом – **могут привести к травмам!**

Во время работы всегда стоять за защитой либо сбоку от устройства – никогда не стоять спереди перед рабочим инструментом.

При работе на полимерных полах могут возникать электростатические заряды – **опасность электрошока и несчастного случая!**



Образующаяся при работе пыль, пары и дым могут нанести серьезный вред здоровью. При сильном образовании пыли носить противопылевую маску.



Очень пыльные поверхности перед подметанием обрызгать водой – **опасность взрыва пыли!**

Будьте осторожны при гололедице, влажности, на снегу, на склонах, на неровной местности и т.п. – **опасность скольжения!**

Удалить препятствия, либо посторонние предметы из рабочей зоны – **опасность несчастного случая!**



Осмотреть местность: твердые предметы – камни, металлические детали и т.п. могут отбрасываться с силой в сторону – **опасность получения травм!**

Мотоустройство вести только со скоростью шага.

Особое внимание требуется при приближении мотоустройства к оператору – из-за вращающегося рабочего инструмента – **опасность получения травм!**

Всегда занимать надежное и устойчивое положение.

Предельно осторожным следует быть при поворачивании мотоустройства – особенно на склонах.

На склонах всегда работать в поперечном направлении к склону. При скольжении на повороте или при контакте с рабочим инструментом – **опасность получения травм!**

Никогда не работать на вертикальных склонах. Из-за потери контроля над мотоустройством – **опасность получения травм!**

Соблюдать особую осторожность при работе на трудно обозреваемых местностях.

При уборке листвы не подвергать опасности животных.

При пользовании берушами необходимо быть особенно внимательным и осмотрительным – так как восприятие предупреждающих звуков (крики, сигнальные тона и т.д.) ограничено.

Для предотвращения чрезмерного утомления следует своевременно делать перерывы в работе – **опасность несчастного случая!**

Работать спокойно и обдуманно – только при хорошей освещенности и видимости. Работайте осмотрительно, не подвергая опасности других людей.

В случае если агрегат подвергся нагрузке не по назначению (например, воздействие силы в результате удара или падения), то перед дальнейшей работой обязательно проверить эксплуатационное состояние агрегата – см. также раздел "Перед запуском". Особенно тщательно проверить функционирование устройств безопасности. Запрещается работать с агрегатами,

которые не находятся в безупречном эксплуатационном состоянии. В сомнительном случае обратиться к специализированному дилеру.



Не дотрагиваться до рабочего инструмента при работающем двигателе. При блокировании рабочего инструмента каким-либо предметом, остановить немедленно двигатель – только после этого устранить предмет – **опасность получения травм!**

Блокирование рабочего инструмента и одновременное нажатие газа повышает нагрузку и понижает рабочее число оборотов двигателя. Это, вследствие длительного проскальзывания муфты, ведет к перегреву и повреждению важных деталей (например, муфты, полимерных деталей корпуса) – вследствие, например, движения рабочего инструмента в режиме холостого хода – **опасность получения травмы!**

Режущий инструмент проверять регулярно через короткие промежутки времени и немедленно при заметных изменениях:

- Остановить двигатель, прочно удерживать мотоустройство
- Проверить состояние и прочность посадки
- Повреждённые рабочие инструменты немедленно заменить

Область рабочего инструмента и защиты регулярно чистить, включая во время работы.

- остановить двигатель
- Использовать перчатки
- Удалить скопления мусора между подметальными инструментами, в области передачи и защиты

Для замены рабочего инструмента остановить двигатель – **опасность получения травм!**

По окончании работы

После окончания работы или прежде чем оставить агрегат: двигатель остановить.

Техническое обслуживание и ремонт

Проводить регулярно техническое обслуживание мотоустройства. Выполнять только те работы по техническому обслуживанию и ремонту, которые описаны в инструкциях по эксплуатации для мультиинструмента и мультидвигателя. Выполнение всех других работ поручить специализированному дилеру.

Компания STIHL рекомендует поручить проведение работ по техобслуживанию и ремонту только специализированному дилеру STIHL. Специализированные дилеры STIHL посещают регулярно курсы по повышению квалификации и в их распоряжении предоставляется техническая информация.

Применять только высококачественные комплектующие. Иначе существует опасность возникновения несчастных случаев или повреждения устройства. При возникновении вопросов обратиться к специализированному дилеру.

Фирма STIHL рекомендует использовать оригинальные запасные части фирмы STIHL. Данные запчасти оптимально согласованы по своим свойствам с устройством и соответствуют требованиям пользователя.

При ремонте, техобслуживании и очистке всегда выключать двигатель – **опасность травмы!**

Применение

Подметальные инструменты

Мультиинструменты для подметания и чистки существуют 2 типов конструкции:

Подметальная щётка KB-MM

Подметальный валик KW-MM

Провести подготовительные работы

Сухую рабочую поверхность слегка обрызгать водой: будет меньше пылеобразование!

! ПРЕДУПРЕЖДЕНИЕ

Удалить препятствия либо предметы из рабочей зоны.

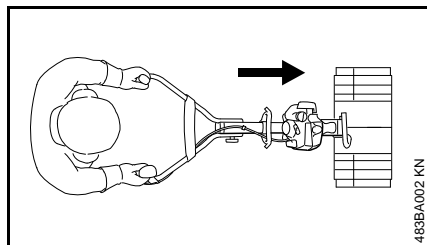

Мультидвигателем с использованием подметального инструмента работа выполняется по направлению вперёд.

- Проверить правильность положения передачи – см. "Монтаж мультиинструмента"

KB-MM, KW-MM

Подметальная щётка



Мультиинструмент подметальная щётка KB-MM служит для чистки поверхностей и дорожек, также при наличии неровных поверхностей и поверхностей с расшитыми швами и полов из натурального камня.

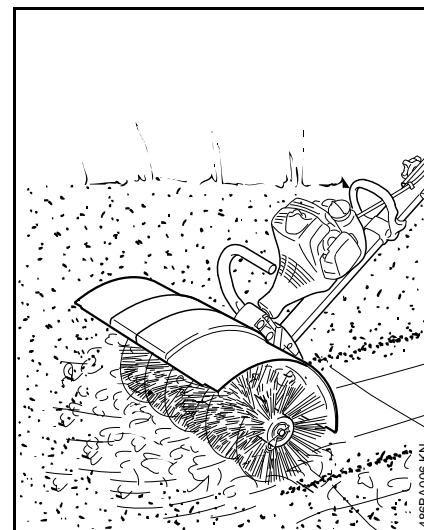

! ПРЕДУПРЕЖДЕНИЕ

Никогда не работать без защиты и обеих расширений защиты!

Они отводят отработанный и порезанный материал в сторону от устройства и человека.

- Двуручную рукоятку привести в рабочую позицию
- Запустить двигатель
- Подметальную щётку вести равномерно с нормальной скоростью шага

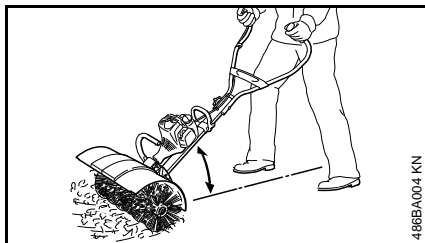

- Мотоустройство всегда вести низко

! ПРЕДУПРЕЖДЕНИЕ

Чем больше будет выше указанный угол, тем тяжелее контролировать устройство.

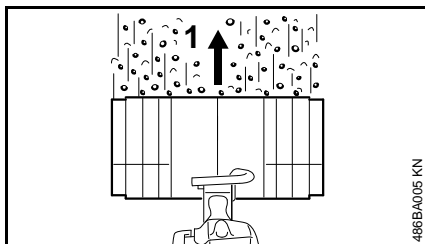

- Подметальную щётку вести под прямым углом к направлению движения (1) рабочего – грязь отбрасывается вперёд, в сторону от рабочего

! ПРЕДУПРЕЖДЕНИЕ

Подметальная щётка смещается против рабочего.

Подметальный валик



Мультиинструмент подметальный валик KW-MM служит для уборки поверхностей и дорожек, сметания влажного мусора, как, например, влажной листвы либо грязи, уборки снега, удаления воды.

- Двухручную рукоятку привести в рабочую позицию
- Запустить двигатель
- Подметальный валик вести равномерно с нормальной скоростью шага

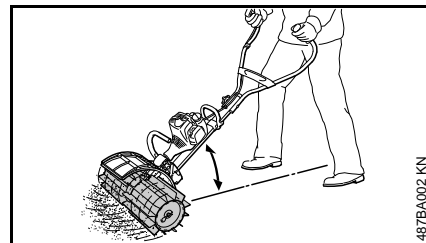

- Мотоустройство всегда вести низко

! ПРЕДУПРЕЖДЕНИЕ

Чем больше будет выше указанный угол, тем тяжелее контролировать устройство.

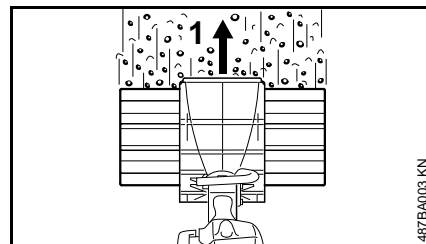

- Подметальный валик вести под прямым углом к направлению движения (1) рабочего – грязь отбрасывается вперёд, в сторону от рабочего

! ПРЕДУПРЕЖДЕНИЕ

Подметальная щётка смещается против рабочего.

Набор колёс (специальные принадлежности)

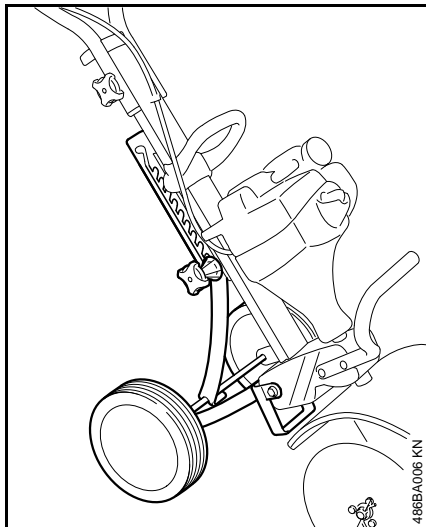

Использование набора колёс облегчает работу с использованием подметального инструмента – см. также указания к разделу "Колёса" в инструкции по эксплуатации мультидвигателя.

Чистка подметального инструмента

Удалить скопления мусора между подметальными инструментами, в области передачи либо между подметальными инструментами и защитой:

- Остановить двигатель
- Пружинный штекер вынуть из вала

- Подметальные инструменты снять с вала и почистить
- Удалить грязь

Для монтажа см. "Монтаж мультинструмента".

Допустимые мультидвигатели

Применять только мультидвигатели, поставляемые STIHL или допущенные компанией для монтажа на устройстве.

Эксплуатация данного мультинструмента допускается только с мультидвигателем STIHL MM 55.

Монтаж мультиинструмента

Демонтировать имеющиеся в наличии мультиинструменты

! ПРЕДУПРЕЖДЕНИЕ

Использовать перчатки – **опасность получения травм** острыми, с остроконечными мультиинструментами и/или горячей поверхностью передачи.

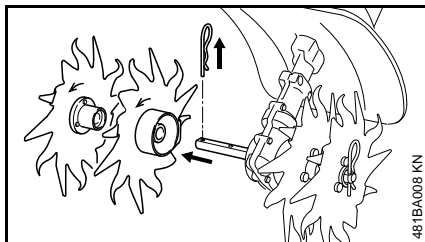

- Снять пружинный штекер, и, при необходимости, имеющиеся мультиинструменты с вала – см. также "Монтаж мультиинструмента" в инструкции по эксплуатации имеющегося в наличии мультиинструмента
- Передачу при необходимости почистить

Проверить правильное положение передачи

! ПРЕДУПРЕЖДЕНИЕ

Проверить правильность положения передачи, при необходимости, отрегулировать – **опасность**

получения травм неправильным направлением вращения мультиинструмента!

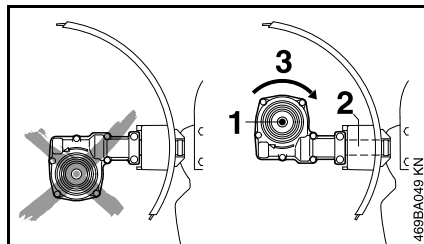

Вал (1) располагается над штоком (2).

Направление вращения (3) мультиинструмента.

Положение передачи, при необходимости, отрегулировать

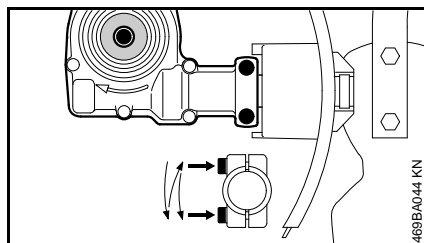

- Ослабить стопорные винты на передаче
- Передачу повернуть на 180°
- Передачу выровнять в правильном положении
- Оба стопорных винта на передаче затянуть по следующей схеме:

- Первый болт лишь слегка затянуть
- Второй болт лишь слегка затянуть
- Первый болт затянуть
- Второй болт затянуть

⚙ УКАЗАНИЕ

Передача на штоке не должна больше переключиваться.

Монтаж мультиинструмента

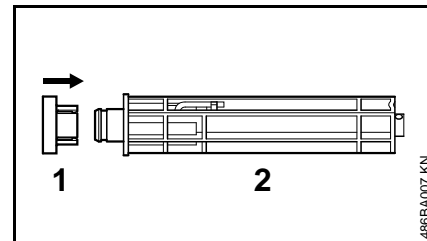

- Защиту от наматывания (1) прочно до упора одеть на вал (2)

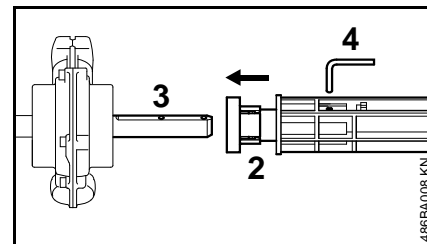

- Вал (2) до упора одеть на приводной вал (3)
- Болт (4) провести в вал, а также, через приводной вал и зафиксировать

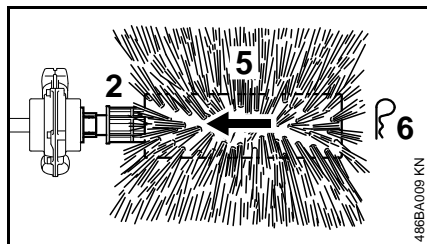
Монтаж подметальных щёток

- Подметальную щётку (5) одеть на вал (2)
- Пружинный штекер (6) ввести в отверстие на конце вала и ровно приложить
- Другую подметальную щётку монтировать подобным образом

⚠ ПРЕДУПРЕЖДЕНИЕ

Всегда монтировать обе подметальные щётки!

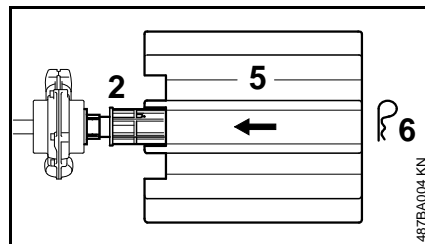
Монтаж подметальных валиков

- Подметальный валик (5) одеть на вал (2) – как это изображено на рисунке
- Пружинный штекер (6) ввести в отверстие на конце вала и ровно приложить
- Другой подметальный валик монтировать подобным образом

⚠ ПРЕДУПРЕЖДЕНИЕ

Всегда монтировать оба подметальных валика!

Расширение защиты

Расширение защиты входит в объём поставки подметальной щётки и для подметального валика поставляется как специальная принадлежность.

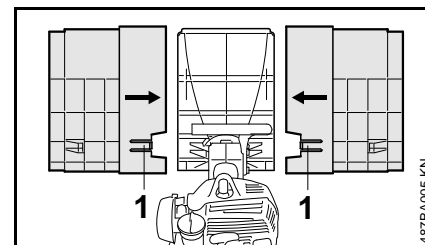

Левое и правое расширение защиты разные.

Монтаж расширения защиты

- Расширение защиты установить справа на защиту, вверху и внизу одеть до упора и зафиксировать планку (1)
- Расширение защиты установить слева на защиту, вверху и внизу одеть до упора и зафиксировать планку (1)

Демонтаж расширения защиты

- Снять фиксацию планки (1) с помощью комбинированного ключа и снять расширение защиты

Пуск / остановка мотора

Запустить двигатель

Для запуска существенно соблюдать указания по обслуживанию мультидвигателя!

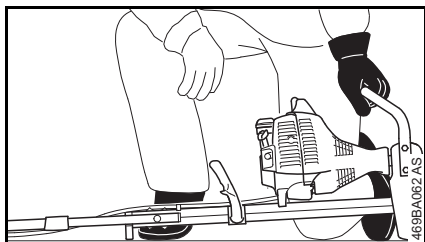
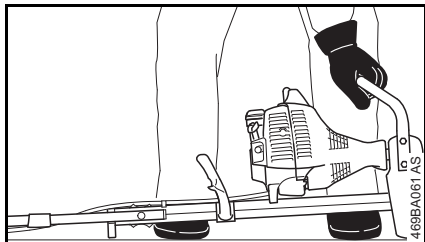

- Двухручную рукоятку поднять в рабочее положение
- Колёса, если есть в наличии, убрать – см. "Колёса" в инструкции по эксплуатации мультидвигателя
- Зуб кирки, если имеется, убрать
- Устройство надёжно поставить на землю: рабочий инструмент не должен касаться ни земли, ни

каких-либо предметов – фланец на двигателе и подпорка на раме образуют подставку

- Занять надёжное положение – как на рисунке

! ПРЕДУПРЕЖДЕНИЕ

Всегда стоять сбоку от устройства, никогда спереди в области режущего инструмента – **опасность получения травм** вращающимся рабочим инструментом!

- Устройство левой рукой **крепко** прижать к земле – рука на несущей рукоятке – при этом не касаться ни рычага газа, ни стопорного рычага

⚙ УКАЗАНИЕ

Не ставить ногу на шток, либо раму и не становиться коленом.

! ПРЕДУПРЕЖДЕНИЕ

Если двигатель запускается, то сразу же после запуска может приводиться в действие рабочий инструмент – поэтому, сразу после срабатывания коротко нажать рычаг газа – двигатель переходит в режим холостого хода.

Дальнейшая процедура запуска описана в инструкции по эксплуатации мультидвигателя.

Остановить двигатель

- См. инструкцию по эксплуатации для мультидвигателя

Хранение устройства

При паузах в работе от ок. 3 месяцев

- Инструмент для подметания с расширением защиты – если есть в наличии – снять, почистить и проверить
- Устройство хранить в сухом и надёжном месте. Защитить от несанкционированного пользования (например, детьми)

Указания по техобслуживанию и техническому уходу

Следующие данные относятся к нормальным условиям эксплуатации. При затрудненных условиях (сильное скопление пыли и т.п.) и более длительной ежедневной работе указанные интервалы следует соответственно сократить.

Доступные болты и гайки

- При необходимости, подтянуть

Рабочие инструменты и защитные приспособления

- Провести визуальный контроль, перед началом работы проверить плотность посадки, а также после каждой заправки бака
- При наличии повреждения заменить

Наклейки с предупреждающими надписями

- Наклейки с предупреждающими надписями, которые более не читаются, заменить

Минимизация износа, а также избежание повреждений

Выполнение предписаний данной инструкции по эксплуатации и предписаний инструкции по эксплуатации мультидвигателя предотвращает чрезмерный износ и повреждения устройства.

Эксплуатация, техническое обслуживание и хранение устройства должны осуществляться так тщательно, как это описано в данной инструкции по эксплуатации.

За все повреждения, которые были вызваны несоблюдением указаний относительно техники безопасности, работы и технического обслуживания, ответственность несёт сам пользователь. Это особенно актуально для таких случаев:

- Внесение изменений в продукте, которые не разрешены фирмой STIHL,
- Были использованы инструменты либо принадлежности, которые не допускаются к использованию с данным устройством, не подходят либо имеют низкое качество,
- Пользование устройством не по назначению,
- Устройство было использовано для спортивных мероприятий и соревнований,
- Повреждение вследствие эксплуатации устройства с дефектными комплектующими.

Работы по техническому обслуживанию

Все работы, перечисленные в разделе "Указания по техническому обслуживанию и уходу" должны проводиться регулярно. В случае если данные работы по техническому обслуживанию не могут быть выполнены самим пользователем, необходимо обратиться к специализированному дилеру.

Компания STIHL рекомендует поручить проведение работ по техобслуживанию и ремонту только специализированному дилеру STIHL. Специализированные дилеры STIHL посещают регулярно курсы по повышению квалификации и в их распоряжении предоставляется техническая информация.

Если данные работы не проводятся либо выполняются не надлежащим образом, то могут возникнуть повреждения, за которые отвечает сам пользователь. К ним кроме прочего относится:

- Коррозия и другие повреждения как следствие неправильного хранения,
- Повреждения устройства вследствие использования запасных частей низкого качества.

Быстроизнашивающиеся детали

Некоторые детали мотоцикла, даже при применении их по назначению, подвержены нормальному износу и должны своевременно заменяться, в зависимости от вида и продолжительности их использования. К ним среди прочих относятся:

- Рабочий инструмент (ремень из металлических пластин, щёточный валик)
- Защита, расширение защиты (входит в объём поставки подметальной щётки, поставляется как специальная принадлежность для подметального валика)

Важные комплектующие

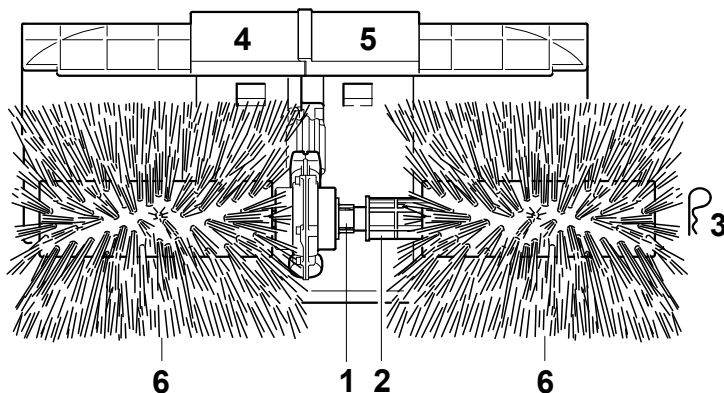

Подметальная щётка, подметальный валик

- 1 Защита от наматывания
- 2 Вал
- 3 Пружинный штекер
- 4 Расширение защиты правое (входит в объём поставки подметальной щётки, поставляется как специальная принадлежность для подметального валика)
- 5 Расширение защиты левое (входит в объём поставки подметальной щётки, поставляется как специальная принадлежность для подметального валика)

Подметальная щётка

- 6 Щёточный валик

Подметальный валик

- 7 Подметальный валик с ремнём из металлических пластин

486BA020 KN

Технические данные

Рабочий инструмент

КВ-ММ

Два щёточных валика
Диаметр: 250 мм
Рабочая ширина: 600 мм

KW-ММ

Два подметальных валика
Диаметр: 270 мм
Рабочая ширина: 600 мм

Вес

Мультиинструмент в сборе с валом и защитой от наматывания

КВ-ММ с расширением защиты: 4,2 кг
KW-ММ: 3,9 кг

Величина звука и вибраций

При установлении величины звука и вибраций у мотоустройств с мультиинструментами КВ-ММ и KW-ММ были учтены режимы работы холостой ход и номинальное максимальное число оборотов в соотношении 1:6.

Дальнейшие данные для выполнения директивы относительно вибраций 2002/44/EG см. www.stihl.com/vib

Уровень звукового давления $L_{p\text{eq}}$ согласно ISO 11201

ММ 55 с КВ-ММ: 92 дБ (А)
ММ 55 с KW-ММ: 92 дБ (А)

Уровень звуковой мощности $L_{w\text{eq}}$ согласно ISO 3744

ММ 55 с КВ-ММ: 102 дБ (А)
ММ 55 с KW-ММ: 102 дБ (А)

Величина вибраций $a_{\text{hv,eq}}$ согласно EN 20643

	Рукоятка левая	Рукоятка правая
ММ 55 с КВ-ММ:	2,3 м/с ²	3,6 м/с ²
ММ 55 с KW-ММ:	2,3 м/с ²	3,6 м/с ²

Для уровня звукового давления и уровня звуковой мощности величина К- составляет согласно RL 2006/42/EG = 2,5 дБ(А); для уровня вибраций величина К- составляет согласно RL 2006/42/EG = 2,0 м/с².

REACH

REACH обозначает постановление ЕС для регистрации, оценки и допуска химикатов.

Информация для выполнения постановления REACH (EC) № 1907/2006 см. www.stihl.com/reach

Установленный срок службы

Полный установленный срок службы составляет до 30 лет.

Установленный срок службы предполагает соответствующие и своевременные обслуживание и уход согласно руководству по эксплуатации.

Указания по ремонту

Пользователи данного устройства могут осуществлять только те работы по техническому обслуживанию и уходу, которые описаны в данной инструкции по эксплуатации. Остальные виды ремонтных работ могут осуществлять только специализированные дилеры.

Фирма STIHL рекомендует поручить проведение работ по техобслуживанию и ремонту только специализированному дилеру фирмы STIHL. Специализированные дилеры фирмы STIHL посещают регулярно курсы по повышению квалификации и в их распоряжении предоставляется техническая информация.

При ремонте монтировать только те комплектующие, которые допущены компанией STIHL для данного моторизированного устройства либо технически равноценные комплектующие. Применяйте только высококачественные запасные части. Иначе существует опасность возникновения несчастных случаев или повреждения устройства.

Фирма STIHL рекомендует использовать оригинальные запасные части фирмы STIHL.

Оригинальные запасные части фирмы STIHL можно узнать по номеру комплектующей STIHL, по надписи **STIHL** и при необходимости по обозначению комплектующей STIHL  (на маленьких комплектующих может быть только одно обозначение).

Устранение отходов

При утилизации следует соблюдать специфические для страны нормы по утилизации отходов.

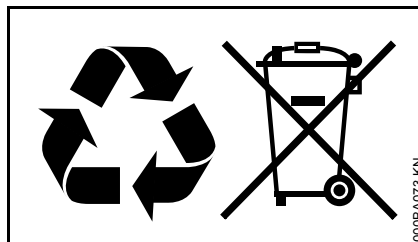

Продукты компании STIHL не являются бытовыми отходами. Продукт STIHL, аккумулятор, принадлежность и упаковка подлежат не загрязняющей окружающую среду повторной переработке.

Актуальную информацию относительно утилизации можно получить у специализированного дилера STIHL.

Сертификат соответствия ЕС

ANDREAS STIHL AG & Co. KG
Badstr. 115
D-71336 Waiblingen

Германия

заявляет под собственную ответственность, что

Конструкция:	Мультиинструмент
Фабричная марка:	STIHL
Серия:	KB-MM KW-MM
Серийная идентификация:	4601
Рабочий объём с MM 55:	27,2 см ³

соответствует положениям директивы 2006/42/EG, разработана и изготовлена в соответствии со следующими действующими на момент изготовления нормами:

EN ISO 12100 (в сочетании с указанным мультидвигателем MM 55)

Хранение технической документации:

ANDREAS STIHL AG & Co. KG
Produktzulassung

русский

Waiblingen, 28.10.2016
ANDREAS STIHL AG & Co. KG
Ваш



Thomas Elsner

Руководитель отдела управления
производством и услугами



Информация о сертификатах
соответствия техническим
регламентам Таможенного Союза и
иных документах, подтверждающих
соответствие продукции требованиям
Таможенного Союза, доступна в
интернете на сайте производителя
www.stihl.ru/eac, а также может быть
запрошена по номерам телефонов
бесплатной горячей линии в вашей
стране, смотрите в разделе "Адреса".

Адреса

В Российской Федерации:

ООО «Андреас Штиль Маркетинг»
ул. Тамбовская 12/В, оф. 52
БЦ «Информ Футуре»
192007 Санкт-Петербург, Россия
Горячая линия: +7 800 4444 180

В Белоруссии:

Представительство
ANDREAS STIHL AG & Co. KG
ул. К. Цеткин, 51-11а
220004 Минск, Белоруссия
Горячая линия: +375 17 200 23 76

В Казахстане:

Представительство
ANDREAS STIHL AG & Co. KG
ул. Шагабутдинова, 125А, оф. 2
050026 Алматы, Казахстан
Горячая линия: +7 727 225 55 17

0458-486-1821

russisch



www.stihl.com



0458-486-1821