

VC-A61P/ VC-A61PN

HD-камера

(Видеокамера PTZ)

Руководство пользователя - на русском

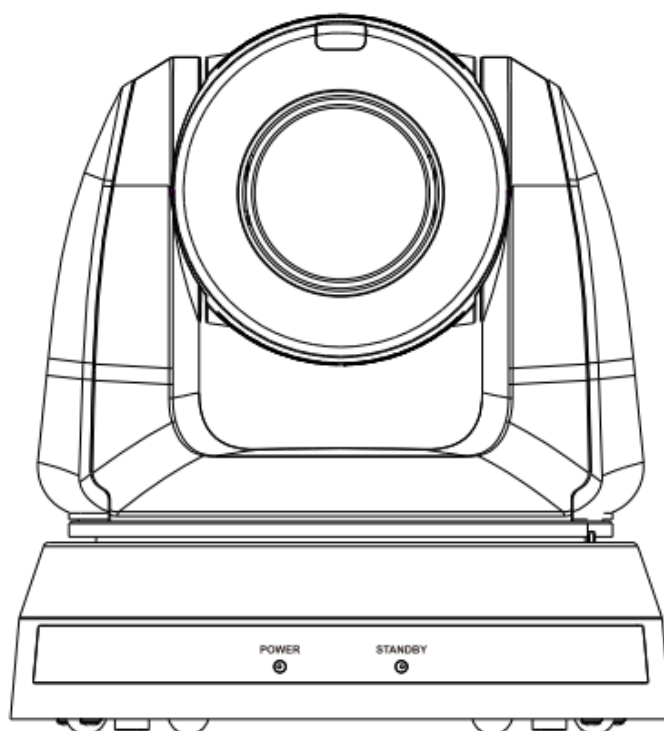

[Важно]

Для загрузки последних версий краткого руководства, многоязычного руководства пользователя, программ и драйверов посетите вебсайт Lumens:

<https://www.MyLumens.com/support>

Содержание

Авторские права	2
Глава 1 Правила безопасной эксплуатации.....	3
Глава 2 Комплект поставки	4
Глава 3 Описание функциональных элементов	5
3.1 Описание основных элементов и портов ввода-вывода	5
3.2 Описание индикаторов	7
3.3 Функционирование индикатора съёмки	7
Глава 4 Инструкция по установке	8
4.1 Подготовка к монтажу.....	8
4.2 Инструкция по установке.....	8
4.3 Подсоединение устройств.....	15
Глава 5 Пульт Управления и Меню Настроек	20
5.1 Функции пульта	20
5.2 Меню настроек.....	21
Глава 6 Описание сетевых настроек	30
6.1 Подключение камеры к сети	30
6.2 Описание функций веб-интерфейса.....	33
Глава 7 Установка DIP-переключателей	45
7.1 DIP-ПЕРЕКЛЮЧАТЕЛЬ	45
Глава 8 Устранение неполадок.....	46

Авторские права

Авторское право © Lumens Digital Optics Inc. Все права защищены.

Lumens - торговая марка, зарегистрированная компанией Lumens Digital Optics Inc.

Копирование, воспроизведение и передача этого файла, за исключением случаев резервирования после покупки данного продукта, запрещены при отсутствии соответствующей лицензии, предоставленной компанией Lumens Digital Optics Inc.

В целях улучшения характеристик продукта компания Lumens Digital Optics Inc. оставляет за собой право вносить изменения в спецификацию продукта без предварительного уведомления. Сведения в этом файле могут быть изменены без предварительного уведомления.

Упоминание в данном руководстве названий других компаний и изделий приводится только для более полного объяснения и описания работы данного изделия и не нарушает чьих-либо прав на интеллектуальную собственность.

Ограничение объема гарантий: Компания Lumens Digital Optics Inc. не несет ответственности за любые возможные технологические ошибки, опущения или ошибки редакторов, а также случайный или связанный ущерб, который может возникнуть вследствие передачи данного файла или использования данного продукта.

Глава 1 Правила безопасной эксплуатации

При использовании изделия соблюдайте следующие правила безопасной эксплуатации:

1 Эксплуатация

- 1.1 Используйте это изделие в рекомендуемых условиях эксплуатации, вдали от воды и источников тепла.
- 1.2 Не устанавливайте изделие в наклонном положении, на неустойчивых тележках, подставках или столах.
- 1.3 Перед использованием очистите вилку электропитания от пыли. Для предотвращения образования искр или возгорания не подсоединяйте вилку электропитания к розеточным блокам.
- 1.4 Не перекрывайте щели и отверстия в корпусе данного изделия. Они обеспечивают вентиляцию и предотвращают перегрев изделия.
- 1.5 Не открывайте и не снимайте крышки, так как это может привести к поражению опасными уровнями напряжений и другим опасным ситуациям. Для проведения обслуживания обращайтесь к сертифицированным специалистам.
- 1.6 В следующих случаях следует отключить изделие от электророзетки и обратиться к лицензированному специалисту для проведения технического обслуживания:
 - При износе или повреждении шнуров питания.
 - При попадании изделия под дождь или при попадании жидкости внутрь корпуса.

2 Установка

- 2.1 В целях безопасности приобретаемый вами стандартный подвесной кронштейн должен быть сертифицирован на соответствие требованиям безопасности UL или CE и должен устанавливаться техническим персоналом, одобренным торговыми представителями компании.

3 Память (Storage)

- 3.1 Во избежание преждевременного износа или повреждения вилки или шнура питания, располагайте изделие так, чтобы шнур питания не попадал под ноги проходящим людям.
- 3.2 Отсоединяйте это изделие от электросети во время грозы или если оно не будет использоваться в течение долгого времени.
- 3.3 Не помещайте изделие или его принадлежности на вибрирующее оборудование или нагреваемые объекты.



4 Чистка

- 4.1 Перед чисткой отсоедините от оборудования все кабели; протрите наружные поверхности сухой тканью. Не используйте для чистки спирт и другие летучие растворители.

5 Батареи (для изделий и принадлежностей с батареями)

- 5.1 Заменяйте батареи только на батареи того же или аналогичного типа.
- 5.2 При утилизации батарей и других изделий соблюдайте нормы и правила утилизации батарей и оборудования, действующие в вашей стране или регионе.

■ Меры предосторожности

	Данный символ означает, что в этом оборудовании может возникать опасное напряжение, которое может привести к поражению электрическим током. Не снимайте крышку (или задний кожух). Внутри нет деталей, требующих обслуживания пользователем. Обслуживание устройства должно проводиться только квалифицированными специалистами.		Данный символ означает, что к данному устройству прилагаются важные инструкции по эксплуатации и обслуживанию, представленные в настоящем руководстве пользователя.
---	--	---	---

■ Предупреждение (FCC)

Данное оборудование протестировано и признано соответствующим ограничениям для цифровых устройств класса А согласно части 15 Правил FCC. Эти ограничения должны обеспечить разумную защиту от вредных помех при эксплуатации оборудования в офисных помещениях.

Внимание:

Любые изменения и модификации, не одобренные официально стороной, ответственной за соблюдение нормативных требований, могут привести к аннулированию прав пользователя на использование оборудования.

■ Соответствие требованиям IC (канадских промышленных стандартов)

Данное цифровое устройство не превышает ограничений по уровням излучения радиопомех цифровыми устройствами класса А, установленных в канадском промышленном стандарте ICES-003 («Цифровые устройства») на оборудование, вызывающее помехи.

Cet appareil numérique respecte les limites de bruits radioélectriques applicables aux appareils numériques de Classe A prescrites dans la norme sur le matériel brouilleur: "Appareils Numériques," NMB-003 édictée par l'Industrie.

■ Соответствие директиве ЕС EN55032

Работа этого оборудования в жилых помещениях может вызывать радиопомехи.

Глава 2 Комплект поставки

VC-A61P / VC-A61PN

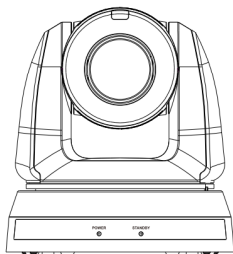

Инструкция по
установке

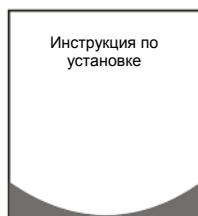

Пульт



Шнур питания

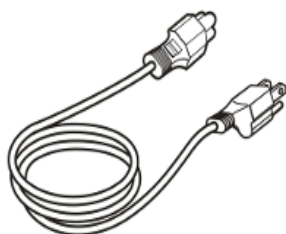

Может выглядеть
иначе в зависимости
от страны/региона

Адаптер питания

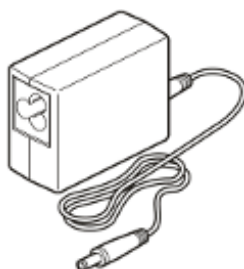

Разъем RS-422

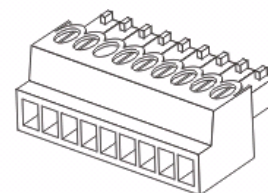

Металлическая
плата А

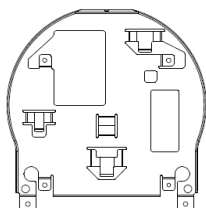

Металлическая
плата В

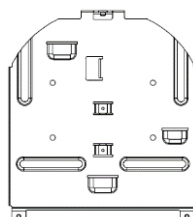

Винты М3

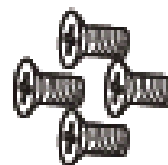

Серебристые (8 шт.) /
черные (2 шт.)

Глава 3 Описание функциональных элементов

3.1 Описание основных элементов и портов ввода-вывода

3.1.1 Вид спереди

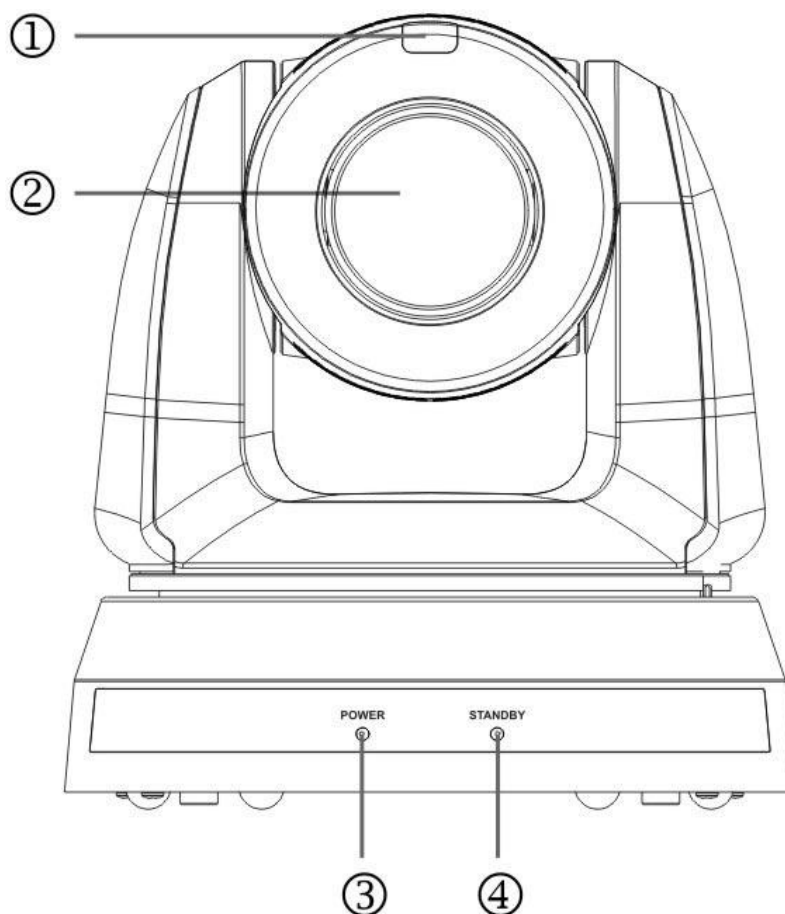

№	Элемент	Описание
1.	Индикатор съёмки	Показывает, что камера находится в состоянии съёмки
2.	Объектив камеры	Объектив HD-камеры с 30-кратным увеличением
3.	Индикатор питания	Показывает состояние питания камеры
4.	Индикатор ждущего режима	Показывает состояние питания камеры

3.1.2 Вид сзади

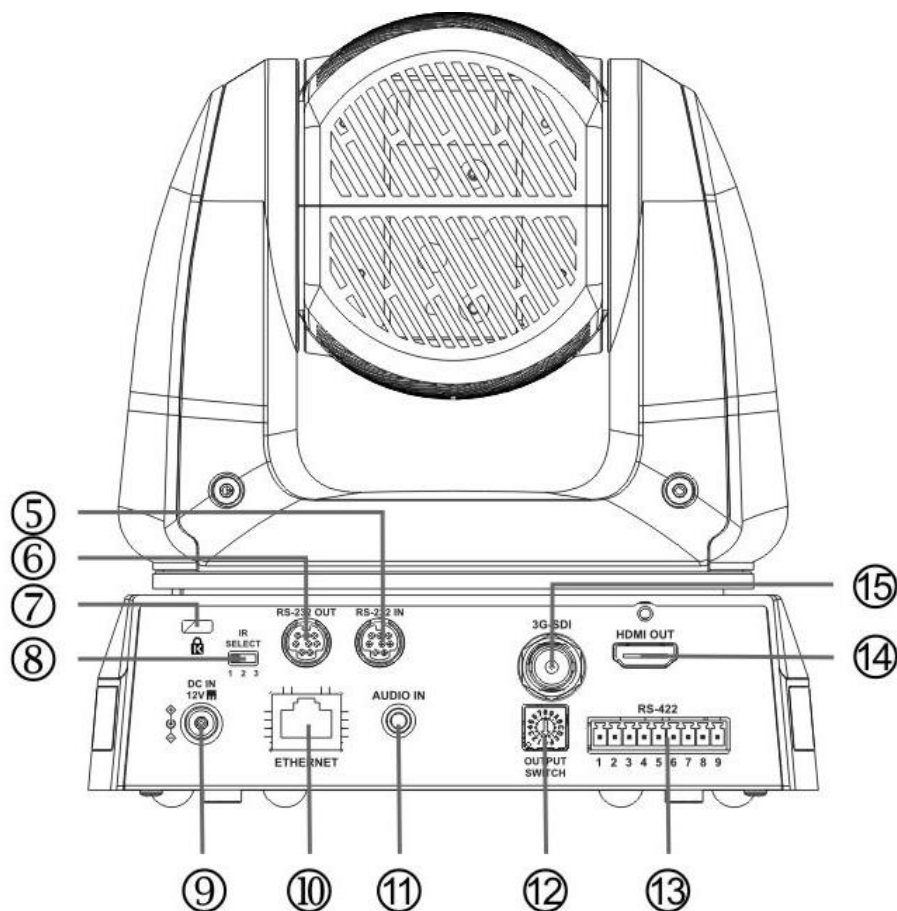

№	Элемент	Описание
5.	Вход RS-232	Входы RS-232, позволяют последовательно соединить до 7 камер
6.	Выход RS-232	Выходы RS-232, позволяют последовательно соединить до 7 камер
7.	Гнездо замка Kensington	Гнездо замка безопасности
8.	СЕЛЕКТОР ИК-КОДА	Настройка ID-кода дистанционного управления осуществляется только после выбора соответствующей камеры на пульте ДУ
9.	Порт питания 12В (пост. тока)	Гнездо подключения источника питания пост. тока
10.	Порт Ethernet	Разъем сетевого кабеля для подсоединения роутеров и маршрутизаторов с поддержкой питания PoE+ (IEEE 802.3at)
11.	Аудиовход	Обеспечивает прием сигналов Line In/Mic In
12.	Переключатель ВЫХОДОВ	Настройка выходного разрешения. По умолчанию: 1080р/59,94
13.	Порт RS-422	Разъемы RS-422 позволяют последовательно соединить до 7 камер
14.	Выход HDMI	Выход HDMI (с поддержкой вывода звука)
15.	Выход 3G-SDI	Выход 3G-SDI (с поддержкой вывода звука) **Поддерживается только аудиовыход 48 кГц и разрешения до 1080р @ 59,94/50 к/с

3.1.3 Низ

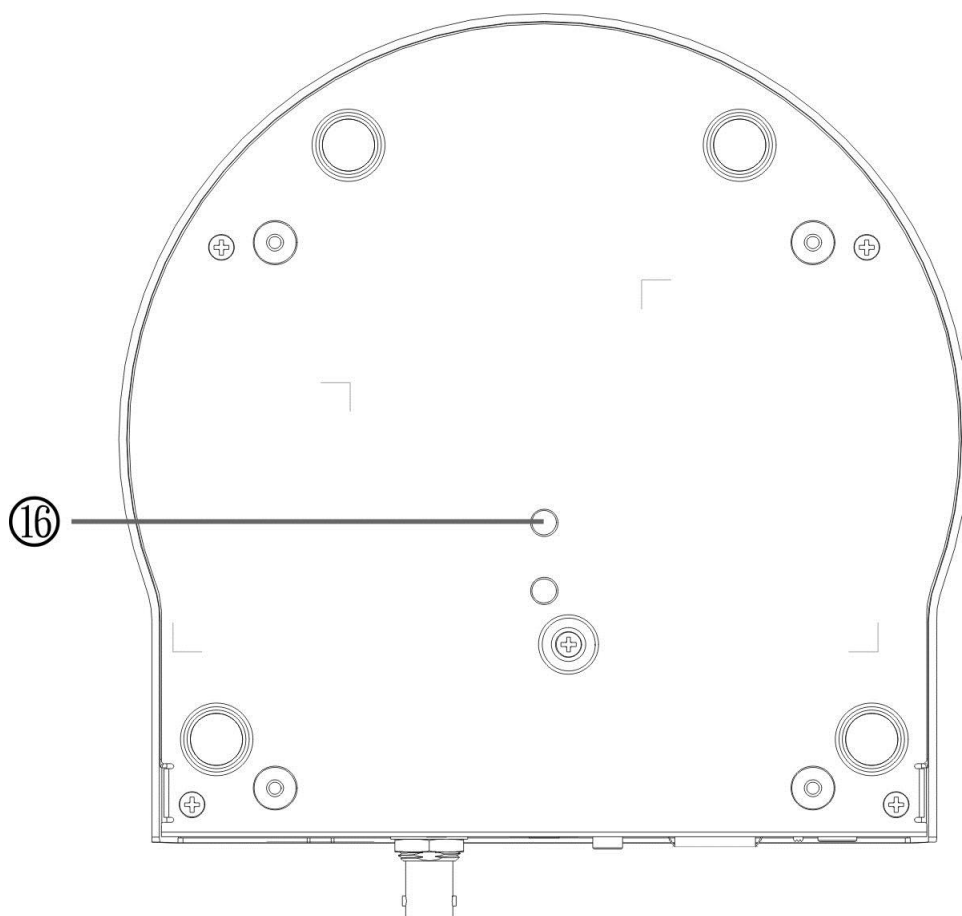

№	Элемент	Описание
16.	Отверстие для фиксации на штативе	Камера монтируется на (стандартном) штативе 1/4" - 20 UNC

3.2 Описание индикаторов

Статус (Status)	Питание	Ждущий режим
Выполняется загрузка устройства (инициализация)	Горит зеленым	Горит оранжевым
Используется	Горит зеленым	Индикация отсутствует
В ждущем режиме	Индикация отсутствует	Горит оранжевым

3.3 Функционирование индикатора съёмки

3.3.1 Функционирование индикатора съёмки может управляться с помощью команд RS-232. Применяется следующий метод установки:

Режим Tally: 8x 01 7E 01 0A 01 0p FF

p = 0: Выкл.

p = 4: Горит красным (средняя яркость)

p = 5: Горит красным (полная яркость)

p = 6: Горит зеленым (полная яркость)

p = 7: Горит оранжевым (полная яркость)

Глава 4 Инструкция по установке

4.1 Подготовка к монтажу

Монтаж и подсоединение HD-камеры требуют специальных навыков. При самостоятельном выполнении монтажа выполните требуемые действия, необходимые для стабильного и прочного закрепления устройства, уделяя особое внимание собственной безопасности во избежание несчастных случаев.

4.1.1 Обеспечьте безопасные условия монтажа. Во избежание несчастных случаев запрещается монтировать устройство на неустойчивом потолке или в месте, где существует опасность падения устройства.

4.1.2 Убедитесь, что в коробке присутствуют все принадлежности. Если что-либо отсутствует или повреждено, свяжитесь с поставщиком оборудования.

4.1.3 Заранее выберите надлежащее место для монтажа камеры. Определите место монтажа в соответствии со следующими требованиями:

4.1.1.1 Определите положение объекта съемки.

4.1.1.2 Убедитесь, что камера установлена на надлежащем расстоянии от посторонних источников света.

4.2 Инструкция по установке

4.2.1 Я хочу смонтировать камеру на столе

4.2.1.1 Указания по монтажу

- ◆ Устройство следует монтировать на плоском столе
- ◆ При работе с устройством не беритесь за головку камеры руками
- ◆ Не поворачивайте головку камеры руками. Неправильное вращение головки может привести к поломке камеры

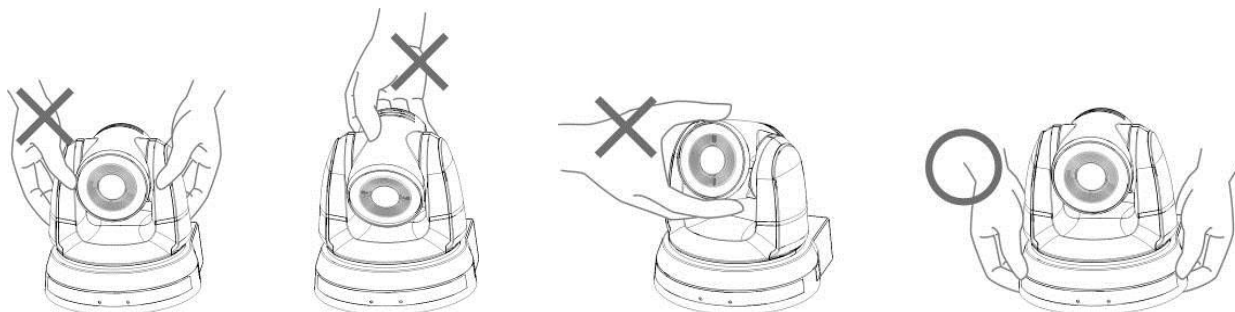

4.2.1.2 Процедура монтажа

1. Перед монтажом сначала следует выставить DIP-переключатель

<Примечание> Сведения об уставках DIP-переключателей см. в [главе 7 Настройки DIP-переключателей](#).

2. Установите камеру на плоском столе так, чтобы обеспечить надлежащее вертикальное и горизонтальное положение работающего устройства.

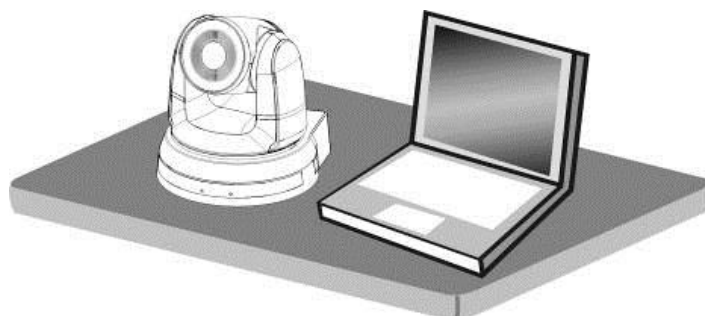

4.2.2 Я хочу смонтировать камеру на потолке

4.2.2.1 Подготовьте принадлежности, требуемые для монтажа устройства

1. Принадлежности в комплекте поставки (металлические платы А, В; винты М3: серебристые (8 шт.) и черные (2 шт.))
2. Винты крепления монтажного потолочного кронштейна x 4 шт.
3. Дрель, отвертка, лестница

4.2.2.2 Размер камеры

Д x Ш x В: 174 x 187 x 190мм

Вес: 2,0 кг

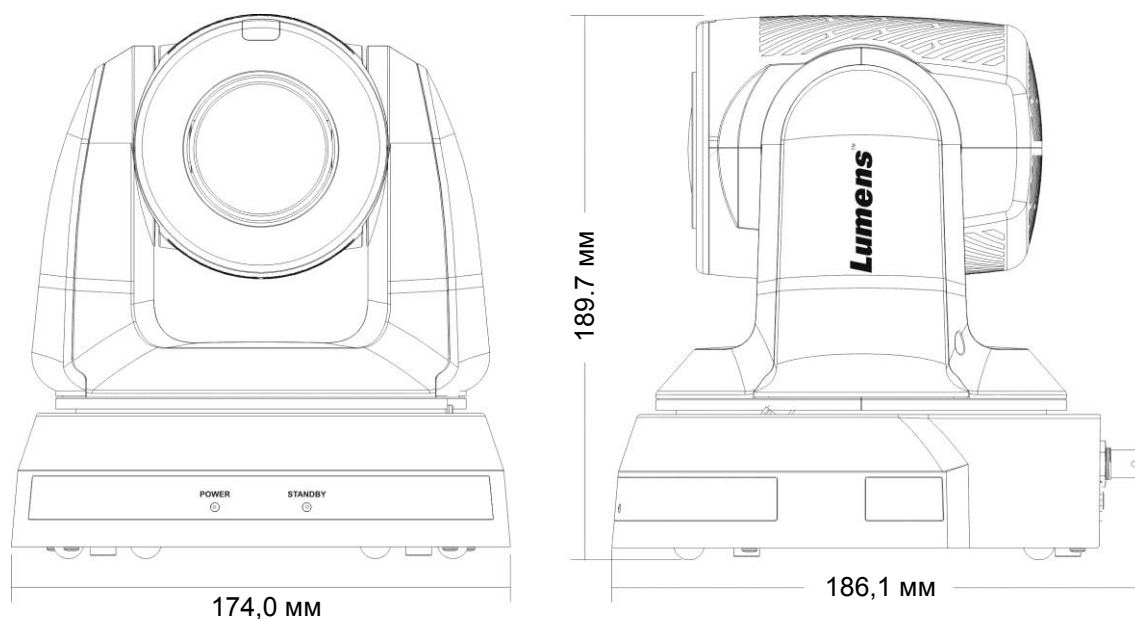

4.2.2.3 Макс. угол horiz. поворота камеры

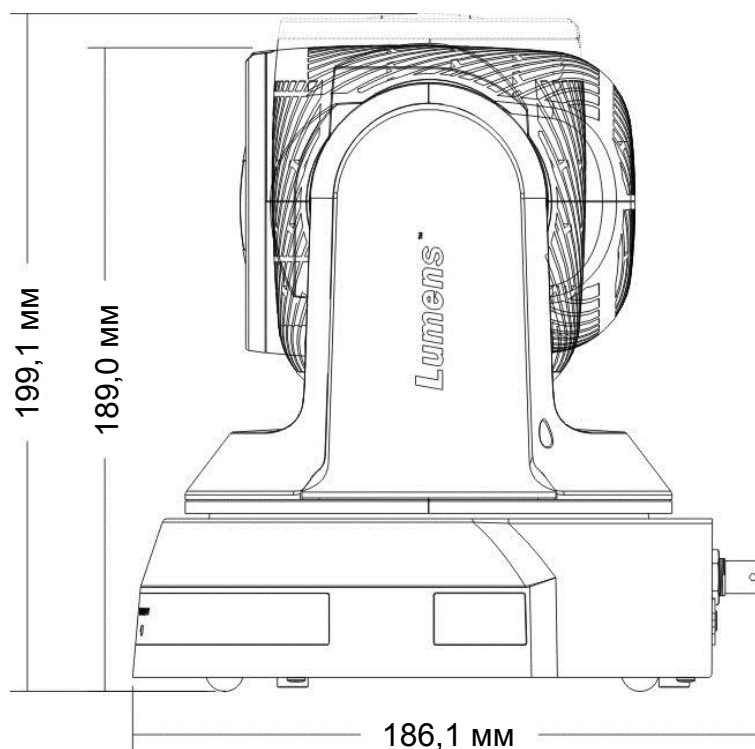

4.2.2.4 Схема размеров

1. Низ устройства

Камера может монтироваться на штативе для камер PTZ винтами 1/4", -20 UNC через отверстия для фиксации на нижней стороне штатива

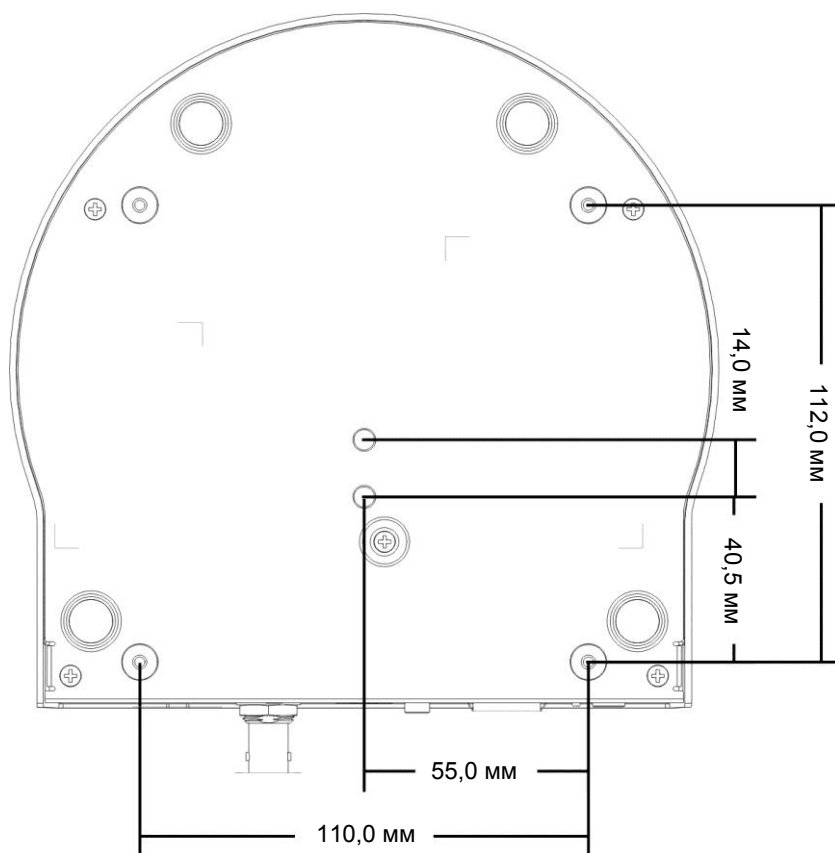

2. Схема размеров металлической платы
 - Металлическая плата А - сторона устройства

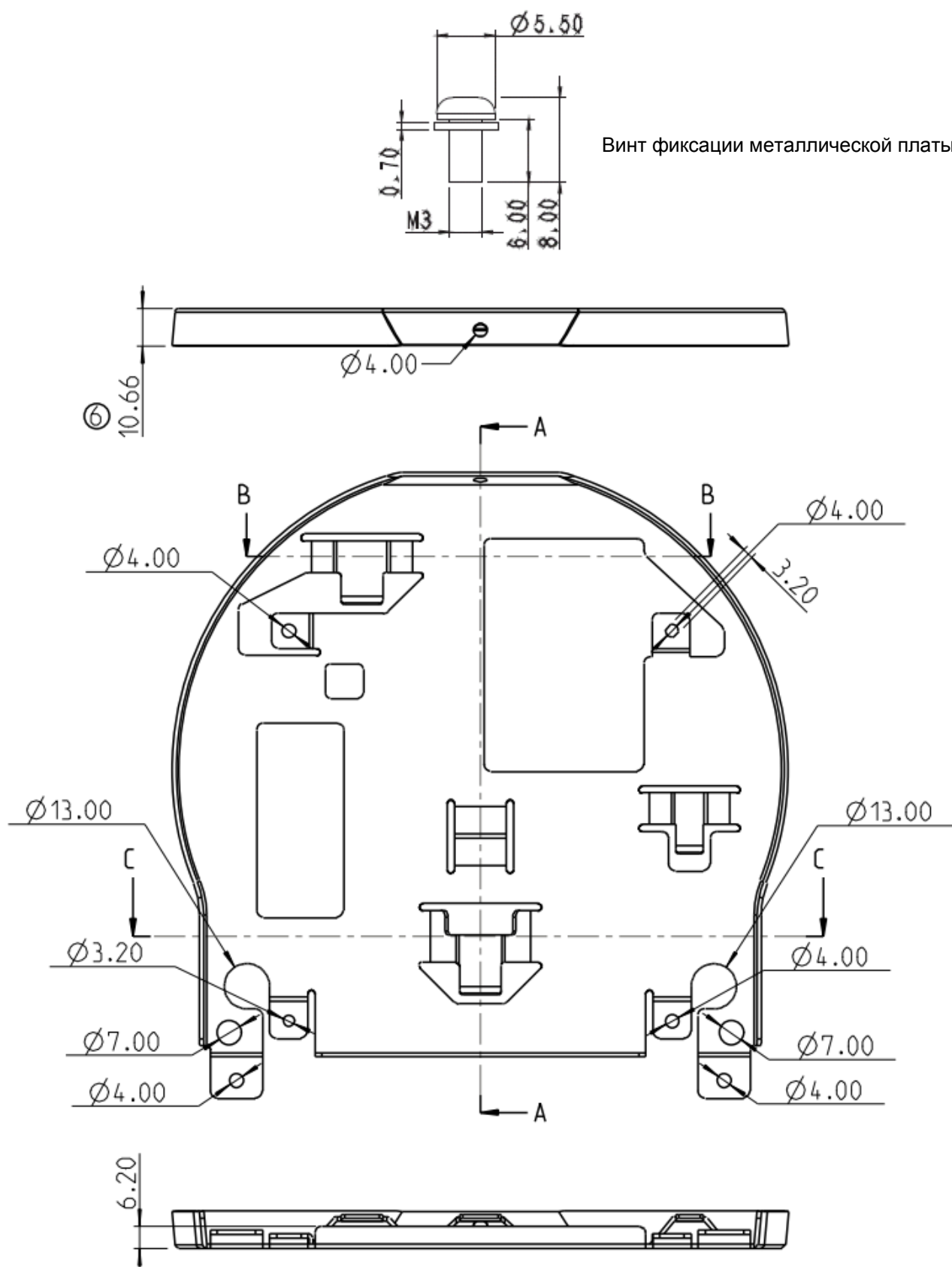

Винт фиксации металлической платы А

Металлическая плата А - сторона устройства

■ Металлическая плата В - потолочная сторона

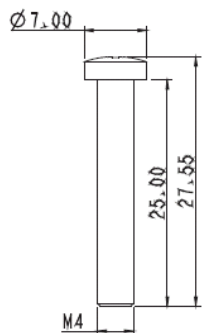

Винт фиксации
металлической платы В

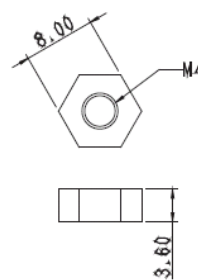

Гайка фиксации
металлической платы В

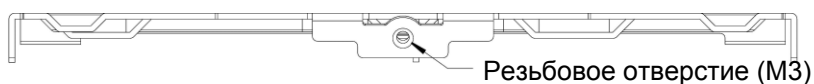

Резьбовое отверстие (M3)

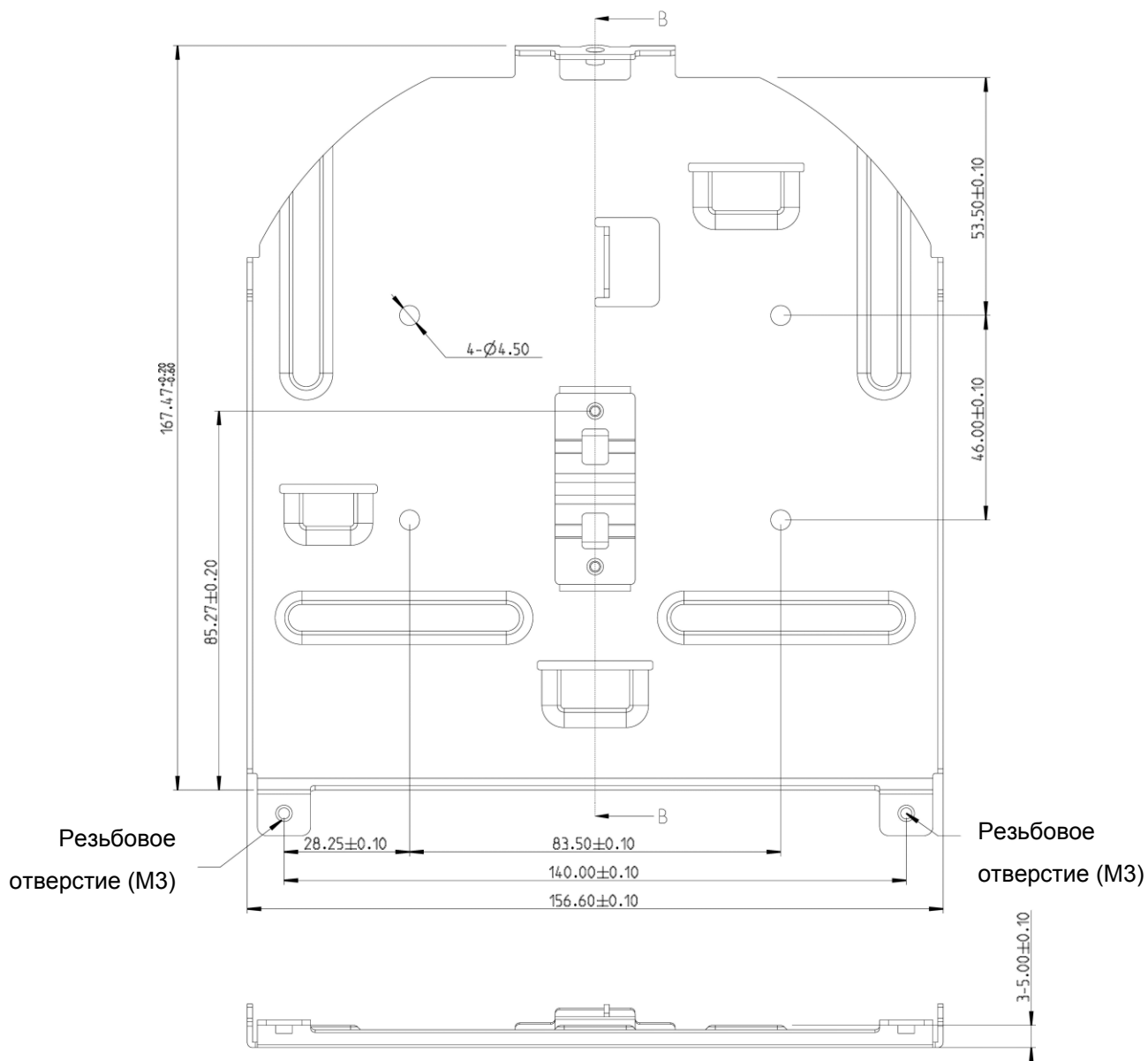

Металлическая плата В - потолочная сторона

4.2.2.5 Указания по монтажу

1. Перед монтажом сориентируйте устройство в направлении объекта съемки
2. Рекомендуется устанавливать устройство на расстоянии более 1.5 метра от снимаемого объекта. Определите оптимальное расстояние в соответствии с увеличением объектива

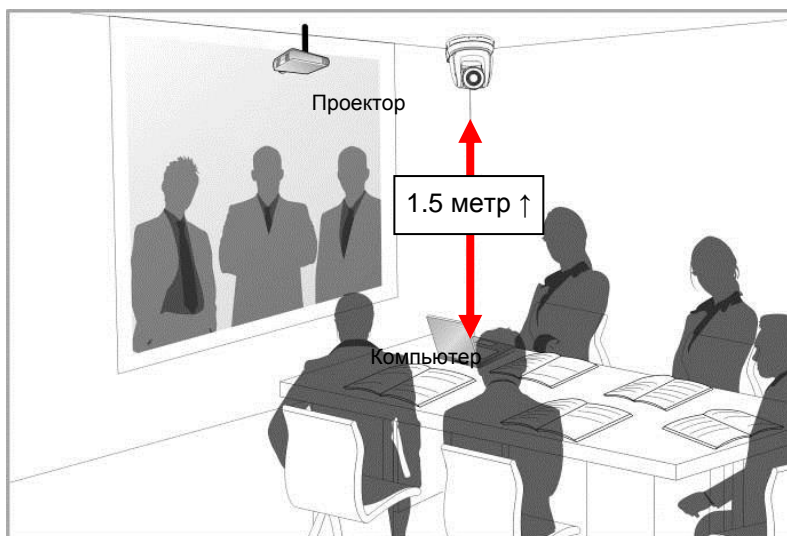

3. Устройство (с металлическими платами) весит около 2,5 кг. Для его потолочного монтажа следует использовать подвесной кронштейн, сертифицированный по стандарту безопасности UL, чтобы не допустить падения устройства
4. Периодически следует проверять надежность закрепления смонтированной камеры

4.2.2.6 Процедура монтажа

1. Сначала на DIP-переключателе следует выставить разрешение
<Примечание> Сведения об уставках DIP-переключателей см. в [главе 7 Настройки DIP-переключателей](#)
2. Прикрепите металлическую плату А к основанию устройства 4-мя серебрястыми винтами М3

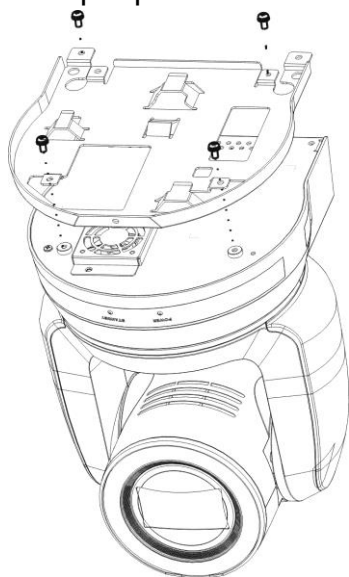

3. Закрепите металлическую плату В на монтажном потолочном кронштейне
※ Осторожно: (1) Следует использовать подвесной кронштейн, сертифицированный по стандарту безопасности UL

(2) Должно быть предусмотрено отверстие для подсоединяемых к камере проводов

4. Соедините металлические платы А и В

(1) Прижмите металлическую плату А к потолку и протолкните вправо, чтобы зафиксировать металлическую плату В

(2) Затем закрепите 2-мя серебристыми М3 и 1-м черным винтом М3

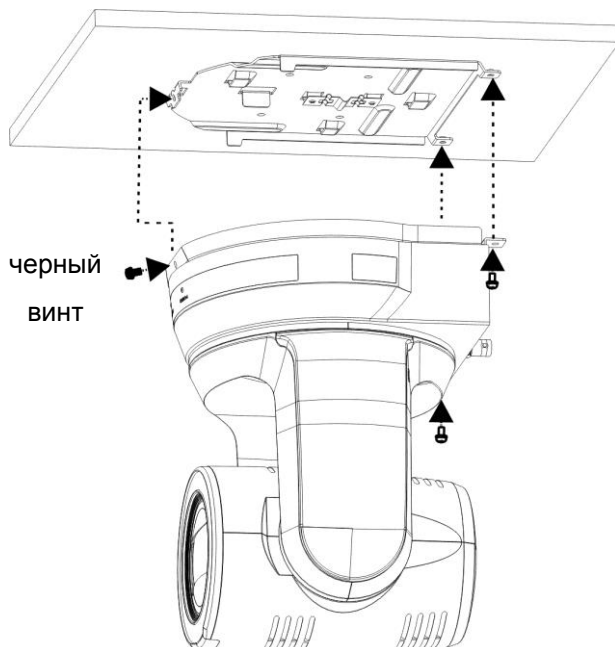

4.2.2.7 Процедура демонтажа

1. Отсоедините от камеры соединительные провода

2. Снимите камеру вместе с потолочным креплением: освободите 3 винта фиксации металлических плат А и В и протолкните влево, чтобы снять устройство

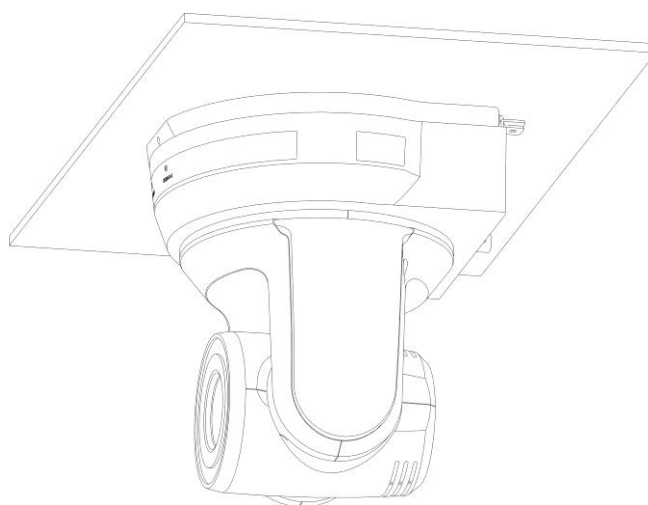

3. Затем выкрутите винты на подвеске и на устройстве

4.3 Подсоединение устройств

4.3.1 Подключение к ПК (для видеоконференций)

<Примечание> Стандарт SDI поддерживает аудиовыход 48 кГц / разрешения до 1080p @ 59,94/50 к/с

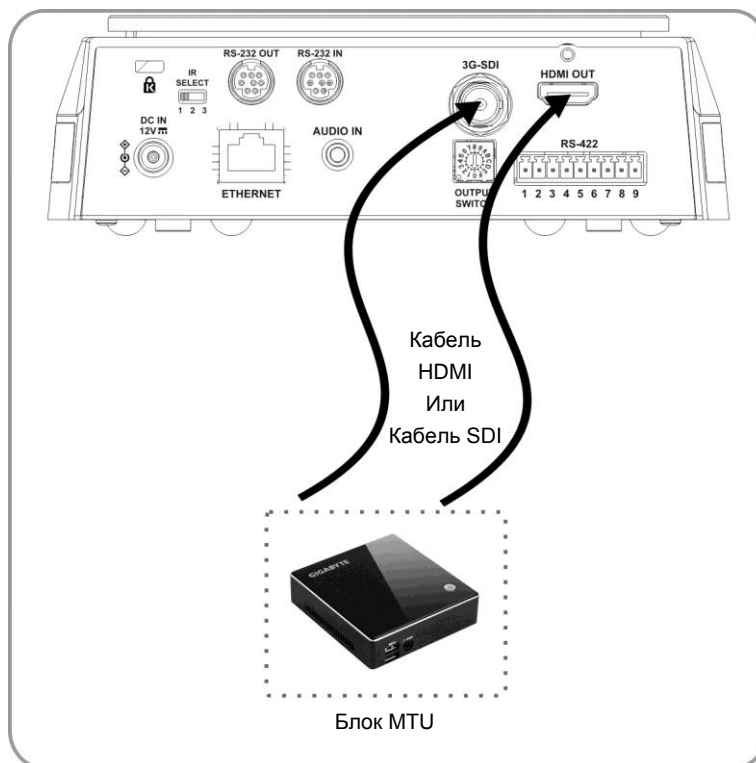

4.3.2 Подключение к телевизору HDTV / монитору компьютера (DVI)

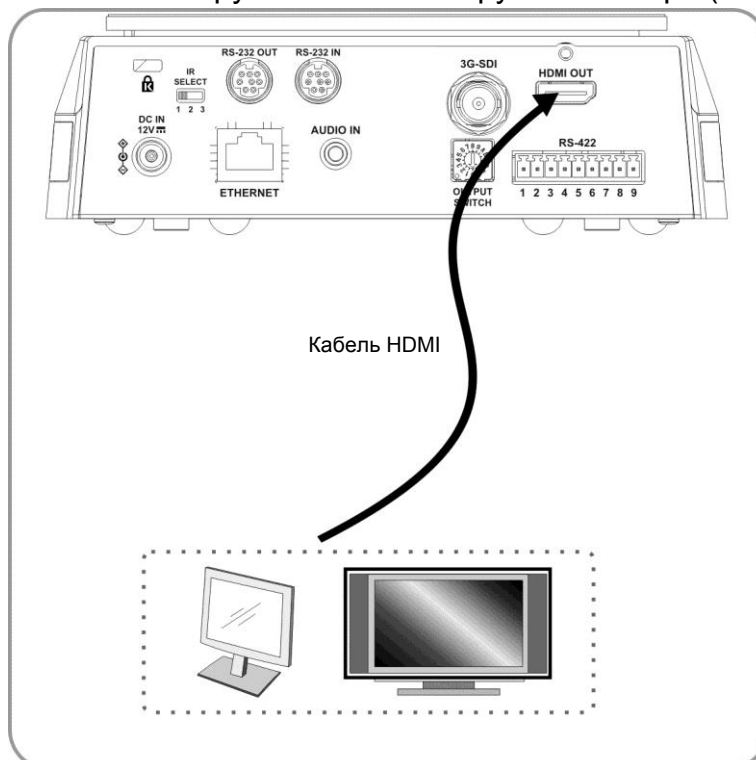

4.3.3 Подключение к Интернету

Сведения о настройке сетевого соединения приведены в [разделе 6 Описание сетевых настроек](#)

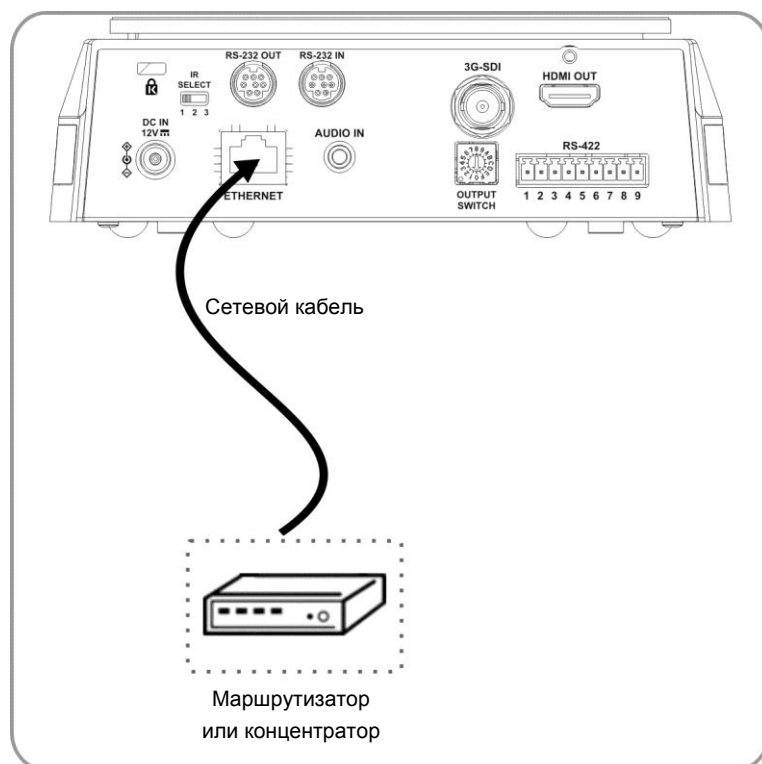

4.3.4 Подключение разъема AUDIO-IN

В меню [Audio In] задайте аудиовход, соответствующий входному устройству

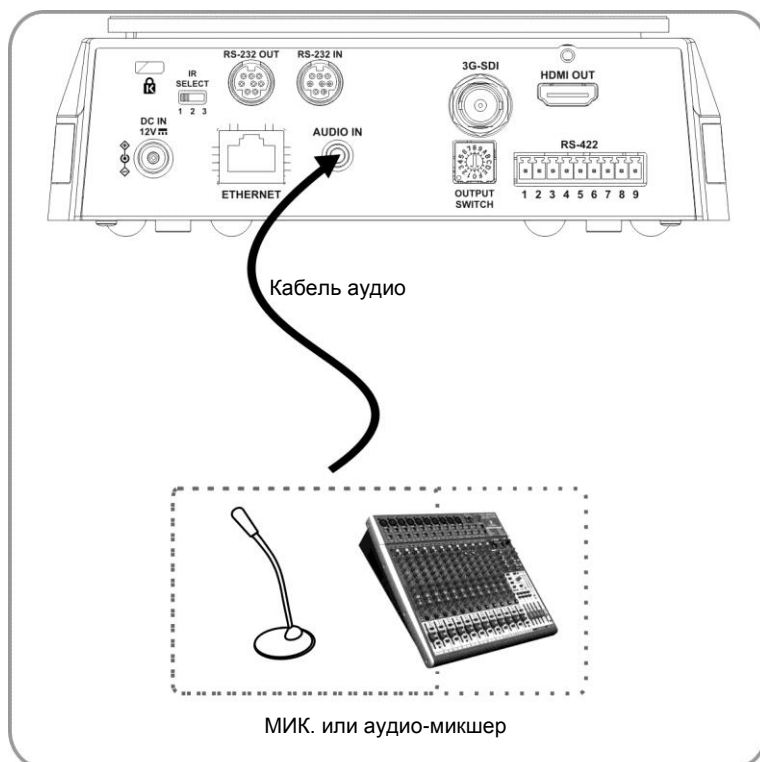

4.3.5 Подключение через интерфейс RS-232

Через входные/выходные разъемы RS-232 можно подключить до 7 камер Lumens.

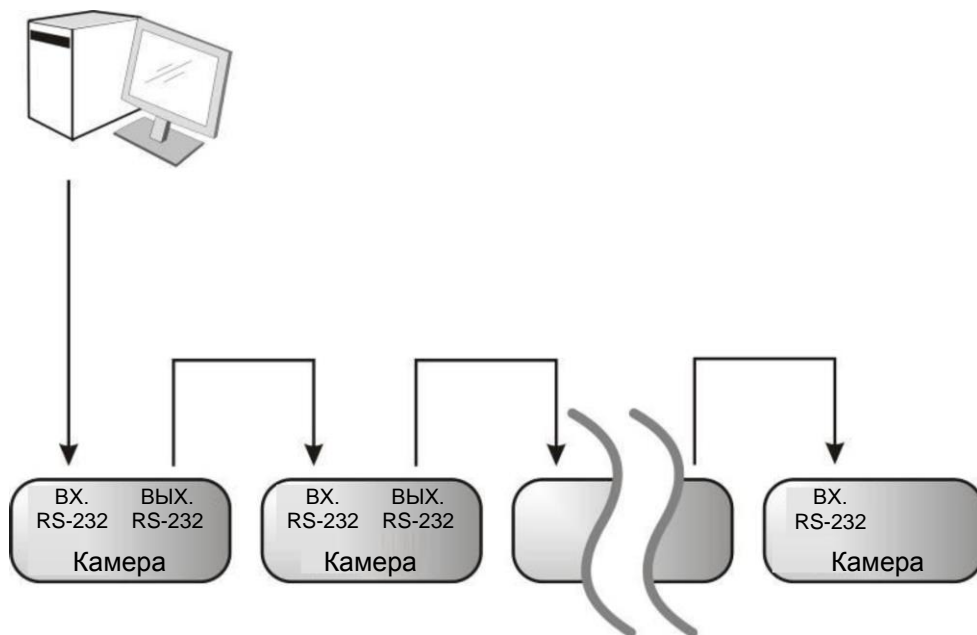

■ Описание контактов RS-232

▼ Описание входных контактов RS-232

№	Контакты	Сигналы
1	DTR	Готовность к передаче данных
2	DSR	Готовность данных
3	TXD	Передаваемые данные
4	GND	Земля
5	RXD	Принимаемые данные
6	GND	Земля
7	Модуль IR OUT	Сигнал ИК-пульта
8	N.C.	Не подключен

▼ Описание выходных контактов RS-232

№	Контакты	Сигналы
1	DTR	Готовность к передаче данных
2	DSR	Готовность данных
3	TXD	Передаваемые данные
4	GND	Земля
5	RXD	Принимаемые данные
6	GND	Земля
7	ОТКРЫТ	Зарезервировано
8	ОТКРЫТ	Зарезервировано

▼ Подключение контактов RS-232

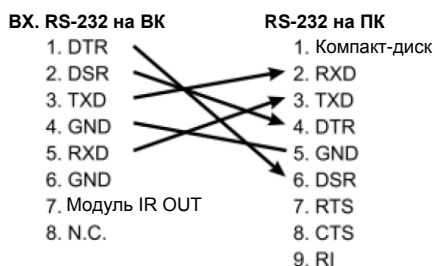

▼ Подключение контактов RS-232

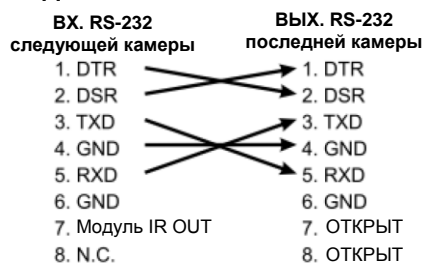

4.3.6 Подключение через интерфейс RS-422

Через разъемы RS-422 можно подсоединить до 7 камер Lumens.

<Осторожно> Когда используется разъем RS-422, использовать разъем RS-232 запрещается.

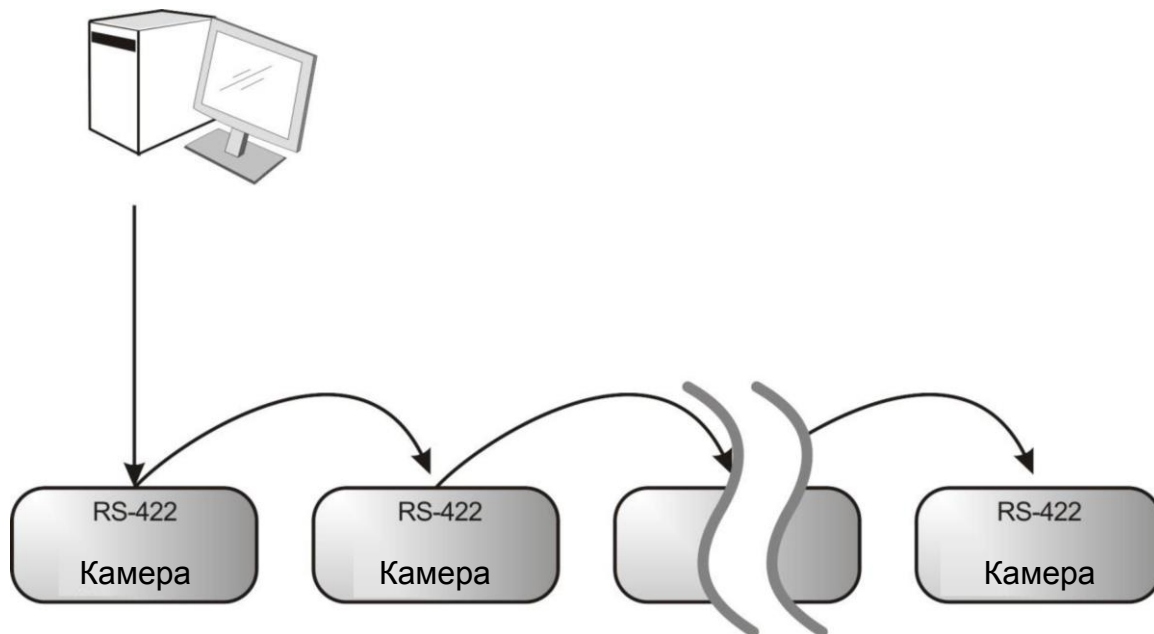

■ Описание контактов RS-422

▼ Описание контактов RS-422

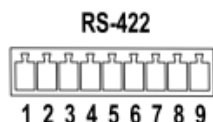

№ вывода	Функция
1	RXD OUT-
2	RXD OUT+
3	TXD OUT-
4	TXD OUT+
5	GND
6	RXD IN-
7	RXD IN+
8	TXD IN-
9	TXD IN+

▼ Подключение контактов RS-422

—Применимо к контроллеру компактной камеры Lumens

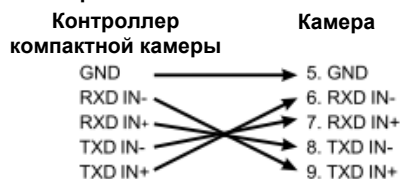

▼ Подключение контактов RS-422

—Применимо к контроллеру компактной камеры SONY



▼ Последовательное соединение RS-422

Подключение до семи камер в гирляндную цепь

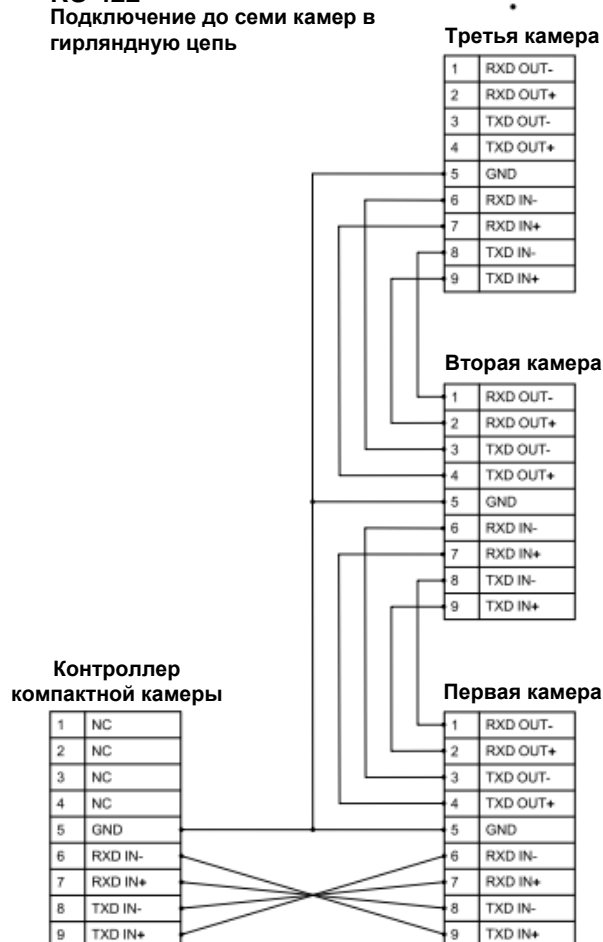

■ Подключение контактов RS-422

1. Сожмите разъем RS-422 с боков и вытяните его в направлении, показанном стрелкой на рисунке ниже

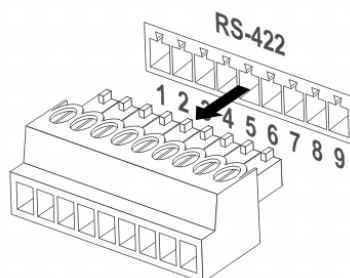

2. Зачистите концы медных проводов (калибра AWG 28~18), вставьте провода в соответствующие гнезда соединителя, и затяните зажимные винты отверткой с плоским жалом

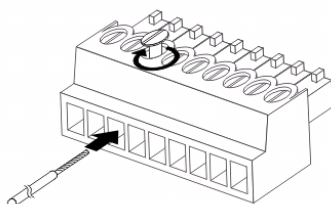

3. Снова вставьте разъем RS-422 с подсоединенными проводами в корпус камеры. Теперь подключение выполнено

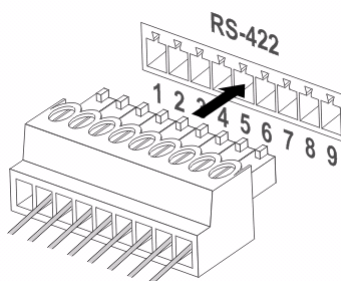

Глава 5 Пульт Управления и Меню Настроек

5.1 Функции пульта

<Примечание> Ниже кнопки функций перечислены в алфавитном порядке.

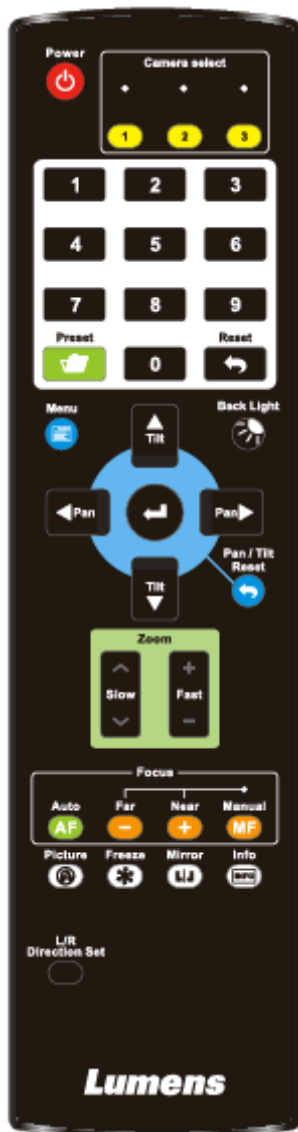

Элемент	Описание
◀, ▶, ▲, ▼	Смещение объектива
Back Light	Включение/выключение компенсации фоновой засветки
Camera select	Выберите ID-код камеры: 1 ~ 3
Фокус: Вручную / Дальний / Ближний	Включение ручной фокусировки для настройки фокусного расстояния
Фокус: Авто	Автофокус
Стоп-кадр	Стоп-кадр
Home-Enter	Возврат к главной странице / Выполнить
Info	Информация о статусе
L/R Direction Set	Направление Л/П / Нормальное
Меню	Открывает экранное меню
Зеркало	Поворот изображения (ВЫКЛ. / Зеркало / Переворот / Поворот)
Pan/Tilt Reset	Сброс настроек наклона и поворота
Картина (Picture)	Выбор эффекта изображения (ВЫКЛ. / Негат. / Черно-белый)
Питание	Выключатель Питания
Preset	Указание кода ячейки (0 ~ 9) для сохранения данных о положении
Сброс	Указание кода ячейки (0 ~ 9) для удаления данных о положении
Zoom-Fast	Регулировка размера изображения
Zoom-Slow	Точная настройка размера изображения

5.2 Меню настроек

<Примечание> Кнопка **[Menu]** на пульте открывает меню настроек. В следующей таблице значения, используемые по умолчанию, выделены **жирным шрифтом**.

1й уровень Основные меню	2й уровень Вторичные меню	3й уровень Настройки		Описание	
Экспозиция (Exposure)	Режим (Mode)	1. <u>Полностью</u> <u>Авто</u> 2. Приор. выдержки (Shutter Pri) 3. Приор. диафрагмы (Iris Pri) 4. Ручной		Настройка режима экспозиции	
	Комп. экспозиции (Exposure Comp.)	Вкл / <u>Выкл</u>		Уровень АЕ	
	Уровень комп. Экспозиции (Exposure Comp. Level)	-5 ~ <u>С</u> ~ 5		Значение можно настроить после активации функции Комп. экспозиции	
	Точечная фотометрия (Spot Light)	Вкл / <u>Выкл</u>			
	Положение точки фотометрии (Spot Light Position)	X (0 ~ 6), Y (0 ~ 4)		Значение можно настроить после активации функции Точечная фотометрия	
	Приор. выдержки (Shutter Pri)	Режим 60/30		Режим 50/25	Регулируется при установке Режим экспозиции в значение Приор. выдержки
		1/10000		1/10000	
1/5000		1/5000			
1/3000		1/3000			
1/2500		1/2500			
1/2000		1/1750			
1/1500		1/1250			
1/1000		1/1000			
1/725		1/600			
1/500		1/425			
1/350		1/300			
1/250		1/215			
1/180		1/150			
1/120		1/120			
1/100		1/100			
1/90		1/75			
<u>1/60</u>		<u>1/50</u>			

1й уровень Основные меню	2й уровень Вторичные меню	3й уровень Настройки		Описание
		1/30	1/25	
		1/15	1/12	
		1/8	1/6	
		1/4	1/3	
		1/2	1/2	
		1/1	1/1	
	Приор. диафрагмы (Iris Pri)	1. F1.6		Регулируется при установке Режим экспозиции в значение Приор. диафрагмы
		2. F2		
		3. F2.2		
		4. F2.7		
		5. F3.2		
		6. F3.8		
		7. F4.5		
		8. F5.4		
		9. F6.3		
		10. F7.8		
		11. F9		
		12. F11		
13. F13				
14. F16				
15. F18				
16. Выкл.				
Ручн. усиление (Manual Gain)	1. 0 дБ		Регулируется при установке Режим экспозиции в значение Вручную	
	2. 3 дБ			
	3. 6 дБ			
	4. 9 дБ			
	5. 12 дБ			
	6. 15 дБ			
	7. 18 дБ			
	8. 21 дБ			
	9. 24 дБ			
	10. 27 дБ			
	11. 30 дБ			
	12. 33 дБ			
	13. 36 дБ			
	14. 39 дБ			
	15. 42 дБ			
	16. 45 дБ			
Ручн. выдержка (Manual Speed)	Режим 60/30	Режим 50/25	Ручная настройка выдержки	
	1/10000	1/10000		
	1/5000	1/5000		
	1/3000	1/3000		
	1/2500	1/2500		
	1/2000	1/1750		
	1/1500	1/1250		
	1/1000	1/1000		
1/725	1/600			

1й уровень Основные меню	2й уровень Вторичные меню	3й уровень Настройки		Описание
		1/500	1/425	
		1/350	1/300	
		1/250	1/215	
		1/180	1/150	
		1/120	1/120	
		1/100	1/100	
		1/90	1/75	
		1/60	1/50	
		1/30	1/25	
		1/15	1/12	
		1/8	1/6	
		1/4	1/3	
		1/2	1/2	
		1/1	1/1	
	Диафрагма (ручн.) (Manual Iris)	1. F1.6		Ручная настройка диафрагмы
		2. F2		
		3. F2.2		
		4. F2.7		
		5. F3.2		
		6. F3.8		
		7. F4.5		
		8. F5.4		
		9. F6.3		
		10. F7.8		
		11. F9		
		12. F11		
		13. F13		
		14. F16		
		15. F18		
		16. Выкл.		
	Предельное усиление (Gain Limit)	1. 9 дБ		Макс. значение предела электронного усиления
		2. 12 дБ		
		3. 15 дБ		
		4. 18 дБ		
		5. 21 дБ		
		6. 24 дБ		
		7. 27 дБ		
		8. 30 дБ		
		9. 33 дБ		
		10. 36 дБ		
		11. 39 дБ		
		12. 42 дБ		
		13. 45 дБ		
	Предел диафрагмы (Iris Limit)	1. F3.2		Макс. значение диафрагмы
		2. F3.8		
		3. F4.5		
		4. F5.4		
		5. F6.3		

1й уровень Основные меню	2й уровень Вторичные меню	3й уровень Настройки	Описание
		6. F7.8 7. F9 8. F11	
	WDR	1. <u>Выкл.</u> 2. 1 3. 2 4. 3	
Баланс белого	Режим (Mode)	1. <u>Авто</u> 2. Внутр. 3. Наружн. 4. ББ нажатием кнопки 5. ATW 6. Ручной 7. Натриевая лампа	Выбор режима цветовой температуры 1. 4000k ~ 7000k 2. 3200k 3. 5800k 4. 1700k ~ 10000k 5. 1700k ~ 10000k 6. Особый 7. 2800k
	Кнопка запуска (One Push Trigger)	<u>ВВОД</u>	Запуск нажатием кнопки
	Красный вручную (Manual Red)	0 ~ <u>С</u> ~ 128	Регулируется при установке режима баланса белого в значение Вручную
	Синий вручную (Manual Blue)	0 ~ <u>С</u> ~ 128	Регулируется при установке режима баланса белого в значение Вручную
Картина (Picture)	Эффект изображения (Picture effect)	1. <u>Выкл.</u> 2. Негат. 3. Ч/Б	
	Резкость (Sharpness)	0 ~ <u>А</u> ~ 14	
	2D NR	1. Выкл. 2. <u>1</u> 3. 2 4. 3	
	3D NR	1. Выкл. 2. Низк. 3. <u>Номин.</u> 4. Макс.	
	Режима изображения (Image Mode)	1. <u>Исходн.</u> 2. Особый	Пользователь может настроить собственный режим изображения
	Загрузка режима изображения	<u>ВВОД</u>	Регулируется при установке Режима изображения в значение Особый . После

1й уровень Основные меню	2й уровень Вторичные меню	3й уровень Настройки	Описание
	(age Mode Load)		выбора соответствующие параметры Режима изображения будут считаны и применены к режиму Особый
	Яркость (Brightness)	0 ~ <u>A</u> ~ 15	Регулируется при установке Режима изображения в значение Особый
	Оттенок (Hue)	0 ~ <u>A</u> ~ 15	Регулируется при установке Режима изображения в значение Особый
	Насыщенность (Saturation)	0 ~ <u>A</u> ~ 15	Регулируется при установке Режима изображения в значение Особый
	Гамма (Gamma)	0 ~ <u>A</u> ~ 3	Регулируется при установке Режима изображения в значение Особый
Поворот / Наклон / Увеличение (Pan Tilt Zoom)	Предел Поворота / Наклона (Pan/Tilt Limit)	Вкл / <u>Выкл</u>	Включение/выключение настройки предельных углов
	Предел Поворота вправо (Pan Right Limit)	0 ~ <u>170</u>	Предельный угол поворота вправо
	Предел Поворота влево (Pan Left Limit)	<u>-170</u> ~ 0	Предельный угол поворота влево
	Наклон / Верхний предел (Tilt UP Limit)	0 ~ <u>90</u>	Предельный угол наклона вверх
	Наклон / Нижний предел (Tilt Down Limit)	<u>-30</u> ~ 0	Предельный угол наклона вниз
	Обратный поворот (Pan Flip)	Вкл / <u>Выкл</u>	Команда активации обратного поворота
	Обратный наклон (Tilt Flip)	Вкл / <u>Выкл</u>	Команда активации обратного наклона
	Уставка скорости (Preset Speed)	1. 5 град/сек 2. 25 град/сек 3. 50 град/сек 4. 80 град/сек 5. 120 град/сек 6. <u>160 град/сек</u>	Уставка скорости поворота головки держателя в режиме Уставка

1й уровень Основные меню	2й уровень Вторичные меню	3й уровень Настройки	Описание
		7. 200 град/сек 8. 300 град/сек	
	Комп. скорости PTZ (PTZ Speed Comp)	Вкл / Выкл	Настройка компенсации скорости поворота/наклона в зависимости от настройки масштаба
	Предел цифр. масшт. (D-Zoom Limit)	x1 ~ x12	Настройка пределов цифрового увеличения
D-эффект (D-Effect)	Зеркало (Mirror)	1. Выкл. 2. Зеркало 3. Переворот 4. Зеркало + Переворот	Выбор режима вывода изображения
Автофокус (Auto Focus)	Чувствительнос ть АФ (AF Sensitivity)	1. Низк. 2. Средн. 3. Высок.	Скорость срабатывания АФ: чем выше скорость, тем быстрее срабатывает АФ.
	Рамка АФ (AF Frame)	1. Центр. область 2. Полный кадр 3. Авто	Настройка рамки АФ; когда для рамки АФ выбрана центральная область, фокусировка выполняется по центральной части экрана. Когда для рамки АФ выбран Полный кадр, фокусировка выполняется по всему экрану.
	Ручной контроль PTZ (PTZ Assist)	Вкл / Выкл	Включение автофокуса вручную
Ethernet	DHCP	Вкл / Выкл	Кнопками «влево / вправо» включите или выключите DHCP, и нажмите [ENTER], чтобы применить настройку.
	IP-Адрес (IP Address)	<u>192.168.100.100</u>	Нажмите [ENTER] для входа в режим настройки; кнопками «вверх/вниз» выберите параметр и с помощью кнопок «влево/вправо» или цифровых кнопок настройте его значение
	Маска подсети (Subnet Mask)	<u>255.255.255.0</u>	Нажмите [ENTER] для входа в режим настройки; кнопками «вверх/вниз» выберите параметр и с помощью кнопок

1й уровень Основные меню	2й уровень Вторичные меню	3й уровень Настройки	Описание
			«влево/вправо» или цифровых кнопок настройте его значение
	Шлюз (Gateway)	<u>192.168.100.254</u>	Нажмите [ENTER] для входа в режим настройки; кнопками «вверх/вниз» выберите параметр и с помощью кнопок «влево/вправо» или цифровых кнопок настройте его значение
Звук (Audio)	Вход аудио (Audio In)	<u>Лин. вход</u> / Вход МИК	Настройка аудиовхода
	Включить звук (Audio Enable)	Вкл / <u>Выкл</u>	Включение/выключение аудиовыхода
	Громкость (Audio Volume)	0 ~ <u>A</u> ~ 10	Настройка громкости
	Задержка аудио (Audio Delay)	Вкл / <u>Выкл</u>	Включение этой функции позволяет задать время задержки звука при рассинхронизации аудио и видео <Примечание> VC-A61PN не поддерживает эту настройку
	Время задержки аудио (мс) (Audio Delay Time (ms))	-1 ~ -500 мс	Настройка времени задержки аудио <Примечание> VC-A61PN не поддерживает эту настройку
	Типа кодирования (Encode Type)	1. <u>AAC</u> 2. G.711	Установка типа кодирования <Примечание> VC-A61PN не поддерживает эту настройку
	Частота выборки кодера (Encode Sample Rate)	1. <u>48 кГц (AAC)</u> 2. 44,1 кГц (AAC) 3. 16 кГц (AAC) 4. 16 кГц (G.711) 5. 8 кГц (G.711)	Настройка типа кодирования и частоты выборки <Примечание> Кабель SDI поддерживает только вывод аудиосигнала с частотой дискретизации 48 кГц <Примечание> VC-A61PN не поддерживает эту настройку

1й уровень Основные меню	2й уровень Вторичные меню	3й уровень Настройки	Описание
Система (System)	Подсказки (Prompt)	Вкл / Выкл	Включение/выключение вывода подсказок (информации) на экран
	ИК-прием (IR Receive)	Вкл / Выкл	
	Tally Lamp (Tally Lamp)	Enable / Disable	
	Язык (Language)	Английский / Китайский	
	Начальное положение (Initial Position)	Послед. в ПАМ /1-я уставка	Возврат объектива камеры при включении питания — в последнюю достигнутую позицию либо в предустановленное начальное положение
	Устройство контроля (Control Device)	Кодер / Контроллер	Настройка устройства контроля, Контроллер: для джойстика Кодер: для системы слежения
	Стоп-кадр уставки (Motionless Preset)	Вкл / Выкл	Если это опция включена, тогда при выполнении функции Preset (Уставка) на экране будет отображаться стоп-кадр. После завершения применения функции Preset (Уставка) стоп-кадр отключается.
	Управляющий порт (Control Port)	RS-232 / RS-422	Укажите, должен ли интерфейс управления использовать протокол RS-232 или RS-422
	Протокол (Protocol)	VISCA / Pelco D	
	Скорость передачи (Baud Rate)	9600 / 38400	Выберите скорость передачи сигнала управления
	Адресация VISCA (VISCA Address)	0 ~ 7	
Адресация Pelco D (Pelco D Address)	1 ~ 255	Выбор протокола Pelco D позволяет назначить ID-код камеры	

1й уровень Основные меню	2й уровень Вторичные меню	3й уровень Настройки	Описание
	Режим вывода (Output Mode)	1. 3840 x 2160/29.97р 2. 3840 x 2160/25р 3. <u>1080р/59,94</u> 4. 1080р/50 5. 1080р/29,97 6. 1080р/25 7. 720р/59,94 8. 720р/50 9. 720р/29,97 10. 720р/25	Выберите выходное разрешение <Примечание> VC-A61PN не поддерживает режимы вывода 720р @ 29,97 к/с и 720р @ 25 к/с
	Сброс настроек (Factory Reset)	Вкл / <u>Выкл</u>	Сброс настроек к заводским значениям
Статус (Status)			Отображение состояния текущих настроек

Глава 6 Описание сетевых настроек

6.1 Подключение камеры к сети

6.1.1 Подключение к Интернету

Ниже представлены два основных метода подключения

1. Подключение через коммутатор или роутер



2. Для прямого подключения через сетевой кабель следует настроить IP-адрес компьютера так, чтобы он находился в том же сегменте сети, что и IP-адрес камеры

Напр.: По умолчанию IP-адрес VC-A61P: 192.168.100.100. Чтобы компьютер правильно подключался к камере, задайте IP-адрес компьютера, относящийся к тому же домену сети, что и IP-адрес камеры, например: 192.168.100.101

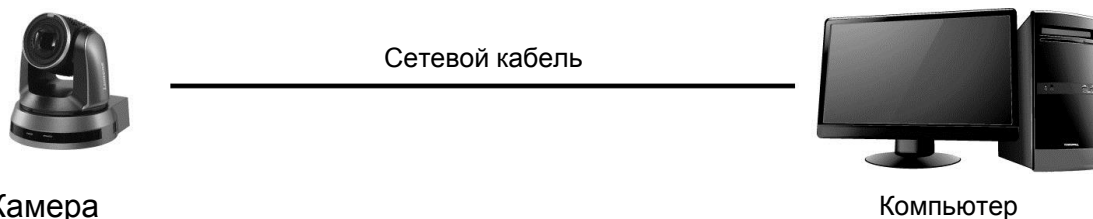

• Изменение сетевых параметров

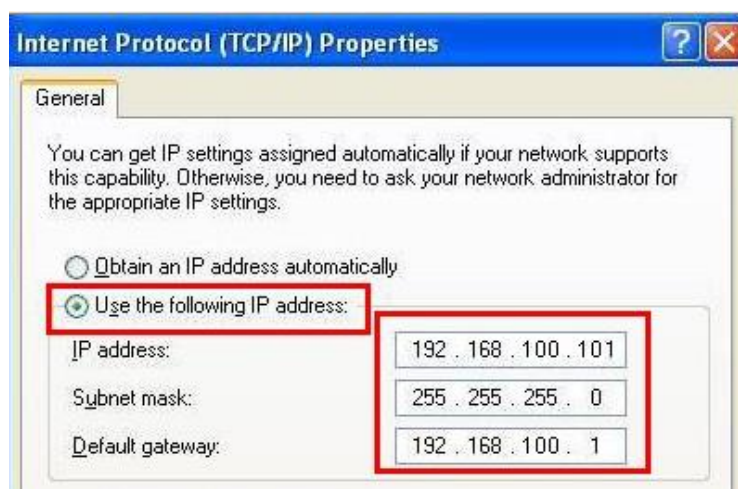

6.1.2 Просмотр изображений в браузере

- Откройте веб-браузер и в поле IP-адреса введите URL-адрес камеры; напр.: <http://192.168.100.100> (IP-адрес по умолчанию)
- Введите имя и пароль администратора
*При первом входе в систему рекомендуется изменить пароль по умолчанию (см. раздел [6.2.3 Управление учетными записями](#))

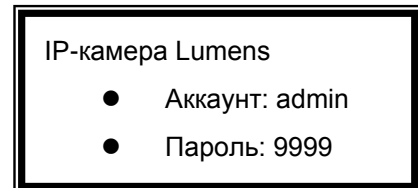
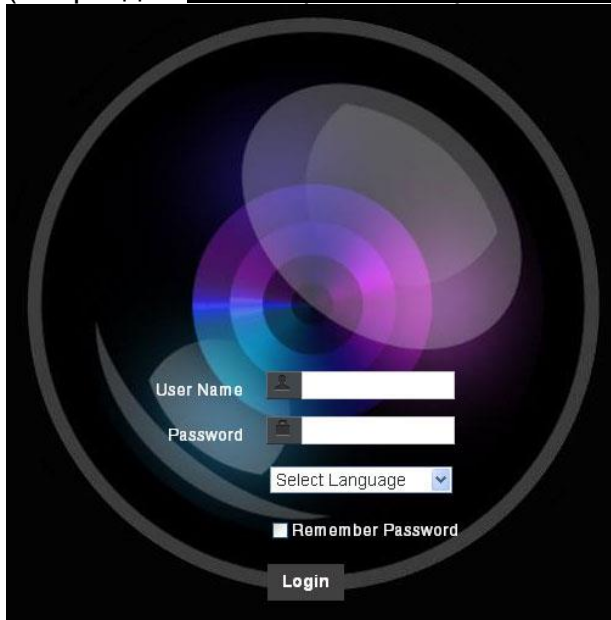

6.1.3 Просмотр изображений в программе Lumens VMS

<Примечание> Программа Lumens VMS предназначена только для VC-A61P и не может работать с VC-A61PN

- Откройте программу **LUMENS VMS** (загрузите с официального вебсайта Lumens)
- Выполните поиск камеры. Чтобы обнаружить камеру, нажмите кнопку  [автопоиск устройства]
- Выберите камеру в списке, подключитесь к сети и приступайте к ее использованию

<Внимание> При использовании автопоиска камера и компьютер должны находиться в одном домене сети, например: 192.168.4.X

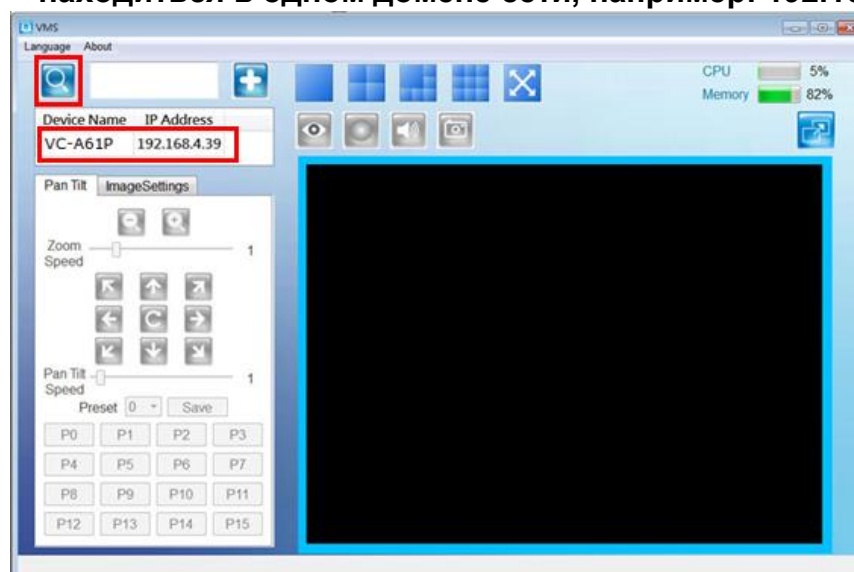

6.1.4 Просмотр изображений в программе RTSP Player

<Примечание> Это применимо только к VC-A61P. Камера VC-A61PN не поддерживает трансляции по RTSP

Кроме браузера и программы VMS, для подключения камеры можно использовать и другие бесплатные программы с поддержкой RTSP, например: VLC, Quick Time или PotPlayer

Форматы адресов соединения RTSP следующие:

- Основной поток RTSP => <rtsp://camera IP:8554/hevc>
- Субпоток1 RTSP => <rtsp://camera IP:8557/h264>
- Субпоток2 RTSP => <rtsp://camera IP:8556/h264>

Пример: Откройте программу VLC, нажмите [**Open Network Streaming**] (Открыть сетевую трансляцию), и введите URL-адрес: <rtsp://192.168.100.150:8557/h264>

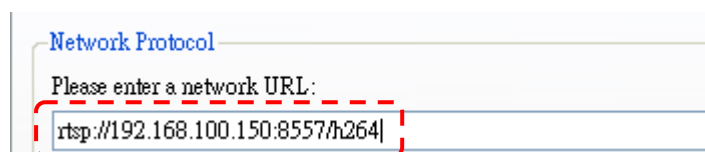
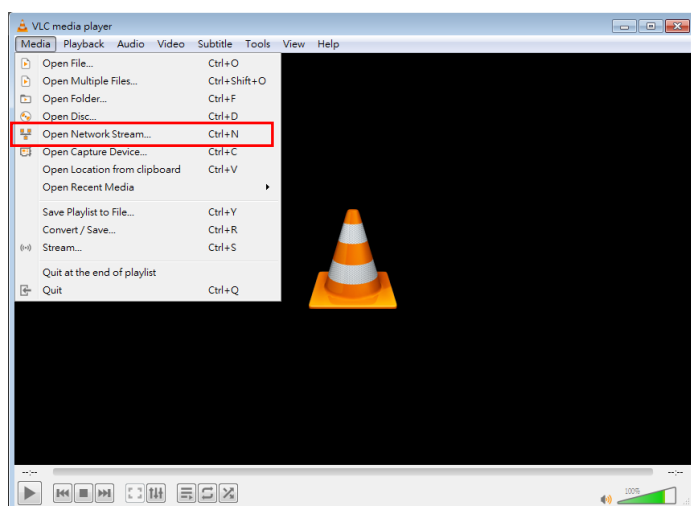

6.1.5 Просмотр изображений в программе NDI Studio Monitor

<Примечание> Это применимо только к VC-A61PN. VC-A61P не поддерживает протокол NDI

Для получения инструкций и сведений об использовании продуктов NewTek посетите вебсайт: <https://www.newtek.com/>.

Для загрузки программы NDI 4 Tool нажмите ссылку:

<http://new.tk/NDIHX-Driver-Win>

6.2 Описание функций веб-интерфейса

6.2.1 Экран входа в систему

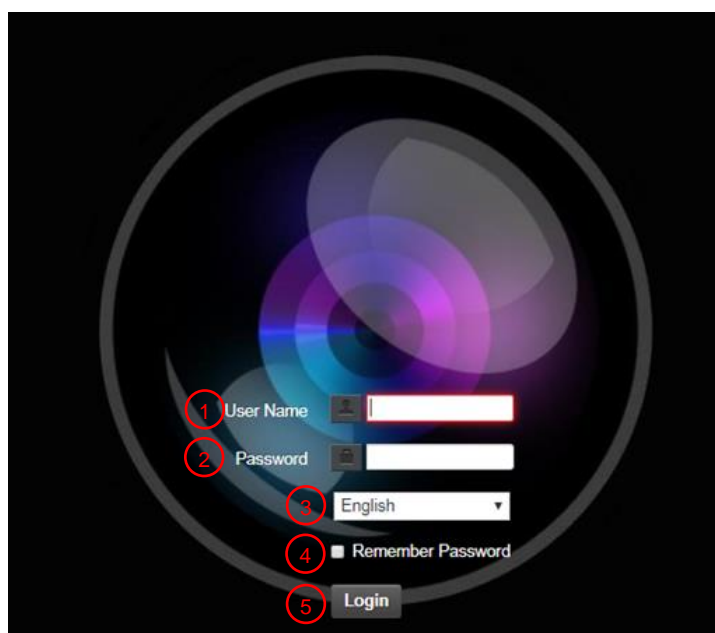

Нет	Элемент	Описание
1	Имя пользователя	Введите имя пользователя (по умолчанию: admin)
2	Пароль	Введите пароль пользователя (по умолчанию: 9999) *При первом входе в систему рекомендуется изменить пароль по умолчанию (см. раздел 6.2.3 Управление учетными записями).
3	Выбор языка	В настоящее время система поддерживает языки Английский, традиционный китайский и упрощенный китайский
4	Запомнить пароль	Сохраните имя пользователя и пароль в браузере. При следующем входе в систему не нужно будет вводить их снова
5	Вход	На вебсайте войдите по паролю в меню администратора

6.2.2 Просмотр в реальном времени

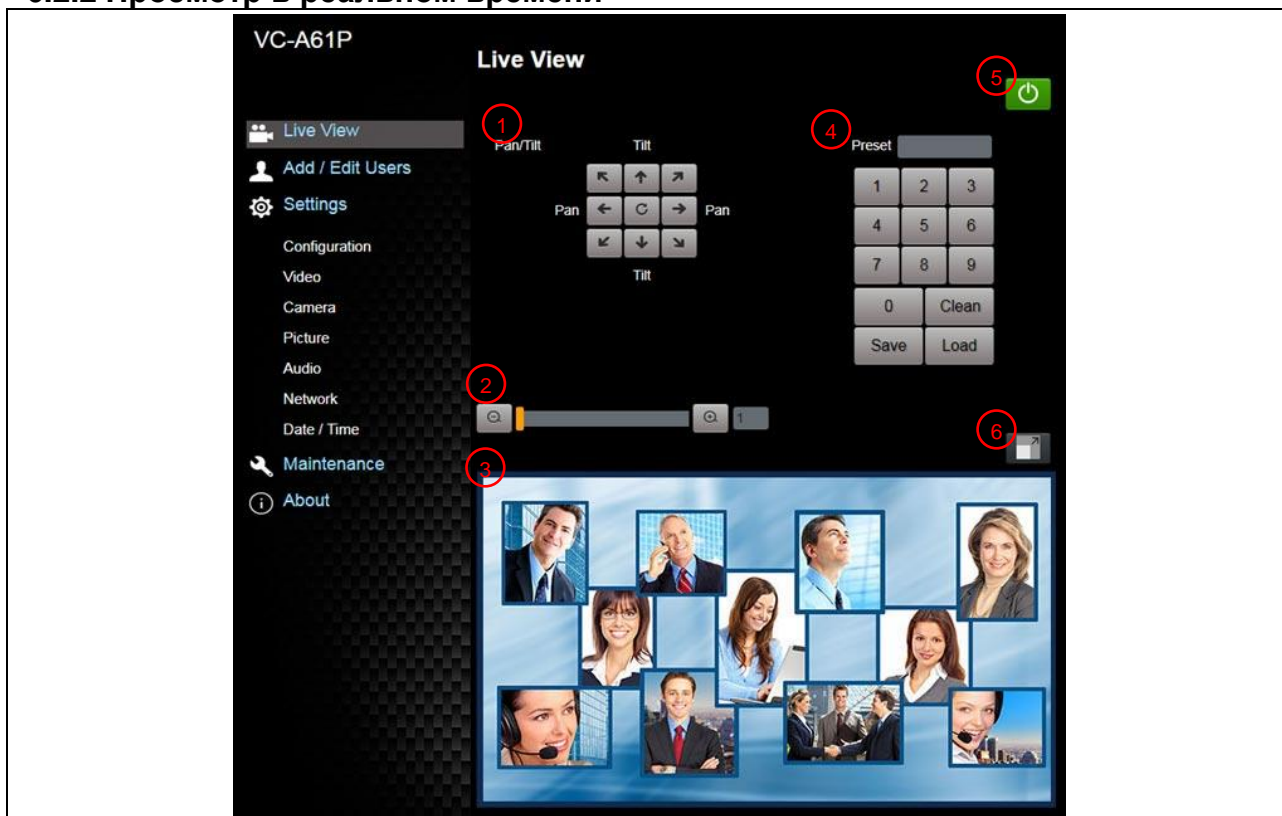

Нет	Элемент	Описание
1	Настройка поворота/наклона	Настройте поворот/наклон для установки положения обзора камеры
2	Коэффициент масштабирования	Настройте коэффициент увеличения/уменьшения с помощью полосы прокрутки
3	Окно просмотра	Отображение вида, снимаемого камерой в данный момент <Примечание> VC-A61PN не поддерживает эту настройку
4	Настройка уставки	Сначала выберите номер уставки, а затем выберите СОХРАНИТЬ или ЗАГРУЗИТЬ
5	Кнопка питания	Включение/выключение камеры
6	Полноэкранный режим	Переключает окно просмотра в полноэкранный режим <Примечание> VC-A61PN не поддерживает эту настройку

6.2.3 Управление учетными записями

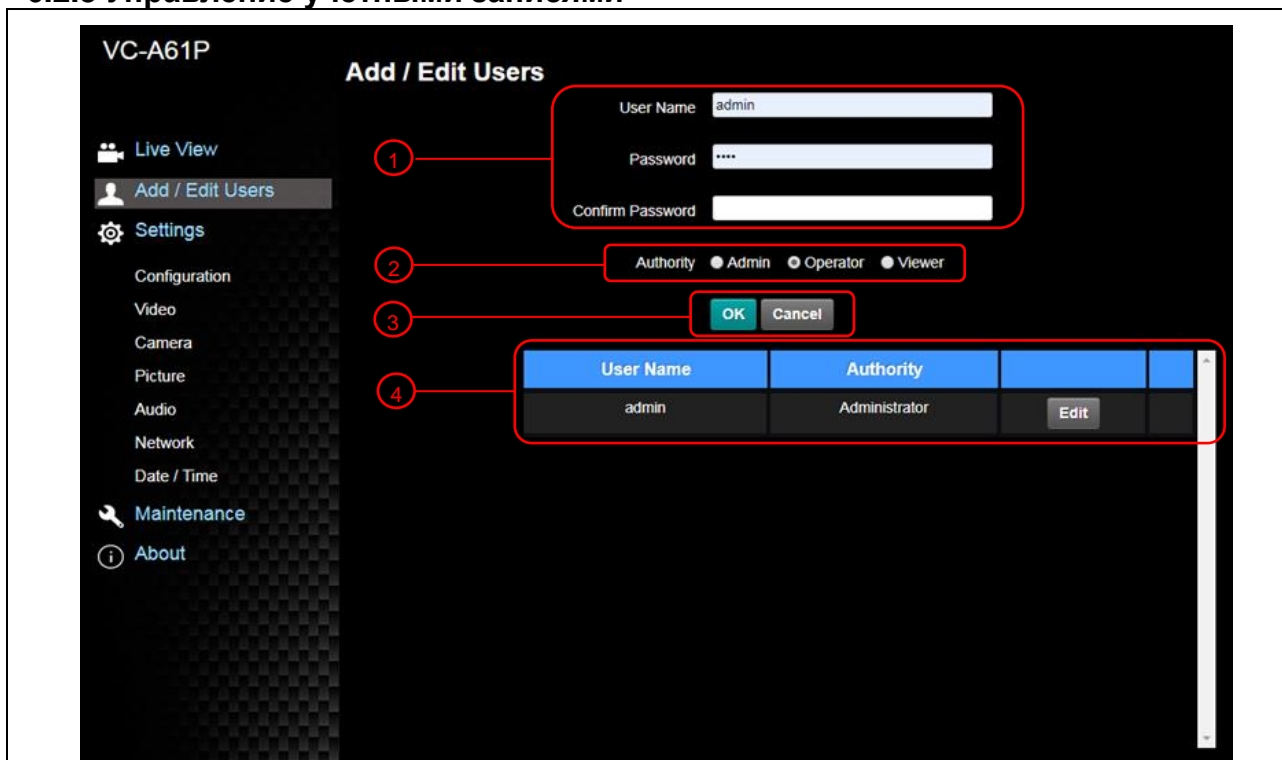

Нет	Элемент	Описание																
1	Добавление аккаунта пользователя	Для добавления нового пользователя введите имя пользователя и пароль																
2	Настройка разрешений	<p>Настройте новые разрешения для управления учетными записями</p> <table border="1"> <thead> <tr> <th>Тип пользователя</th> <th>Админ.</th> <th>Оператор</th> <th>Зритель</th> </tr> </thead> <tbody> <tr> <td>Просмотр изображения</td> <td>V</td> <td>V</td> <td>V</td> </tr> <tr> <td>Настройки</td> <td>V</td> <td>V</td> <td>X</td> </tr> <tr> <td>Управление учетными записями</td> <td>V</td> <td>X</td> <td>X</td> </tr> </tbody> </table>	Тип пользователя	Админ.	Оператор	Зритель	Просмотр изображения	V	V	V	Настройки	V	V	X	Управление учетными записями	V	X	X
Тип пользователя	Админ.	Оператор	Зритель															
Просмотр изображения	V	V	V															
Настройки	V	V	X															
Управление учетными записями	V	X	X															
3	Применение настроек	Добавление вновь созданного пользователя в список аккаунтов																
4	Список аккаунтов	Правка: Изменение пароля и прав пользователя Удалить: Удаление аккаунта пользователя																

6.2.4 Настройка - Настройка системы

<Примечание> На рисунке приведен пример для VC-A61P. VC-A61PN не поддерживает окно просмотра



Нет	Элемент	Описание
1	Разрешение	<p>Установите разрешение камеры. Камера поддерживает следующие разрешения:</p> <p>3840 x 2160 29.97/25 к/с 1080P 59.94/50/29.97/25 к/с 720P 59.94/50/29.97/25 к/с 1080i 59,94/50 к/с</p> <p><Примечание> VC-A61PN не поддерживает разрешения 720p @ 29,97/25 к/с</p> <p>После выбора разрешения камера перезагрузится. Обновите страницу браузера</p>
2	Применить	После изменения настройки нажмите эту кнопку, чтобы применить настройку

6.2.5 Настройка - Видео

<Примечание> Настройки потоковой трансляции доступны только для VC-A61P. VC-A61PN не поддерживает эту функцию

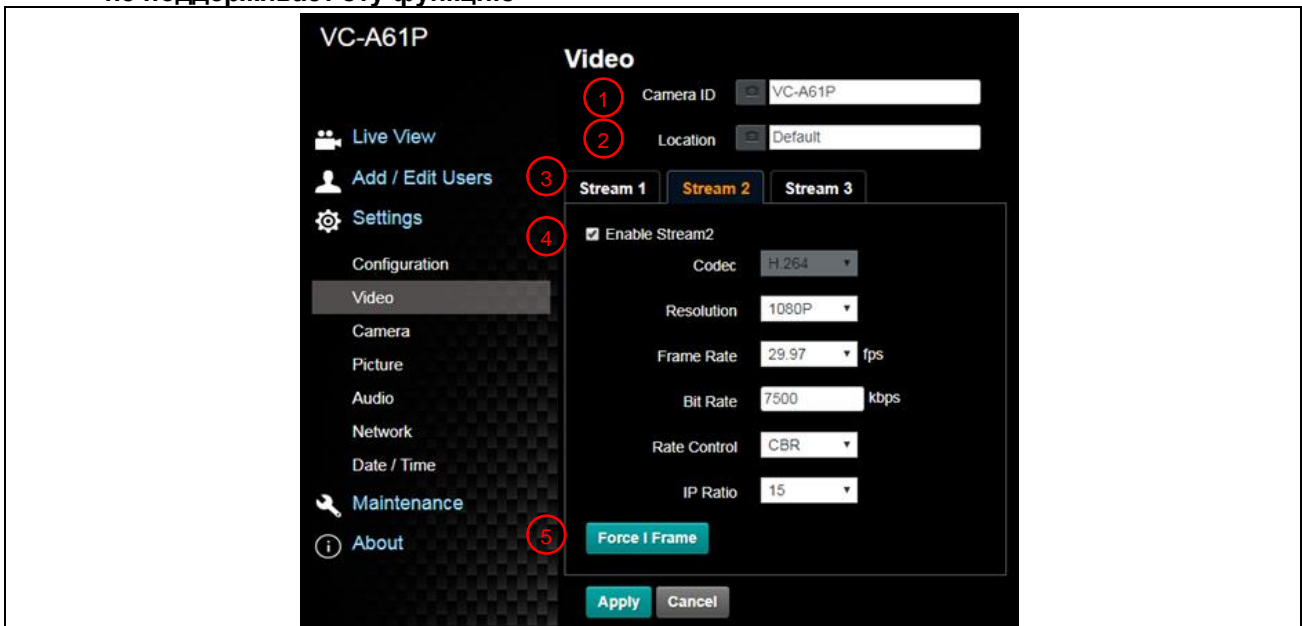

Нет	Элемент	Описание
1	Имя камеры	Изменение имени камеры <ul style="list-style-type: none"> ■ Длина имени камеры ограничена 1 - 12 символами ■ Используйте в имени камеры прописные и строчные буквы и цифры. Не используйте символы «/», «пробел» и специальные символы
2	Местоположение камеры	Изменение названия местоположения камеры, например: «Зал засед. 1» <ul style="list-style-type: none"> ■ Длина имени местоположения камеры ограничена 1-12 символами ■ Используйте в имени камеры прописные и строчные буквы и цифры. Не используйте символы «/», «пробел» и специальные символы
3	Трансляция 1 / Трансляция 2 / Трансляция 3	Камера VC-A61P поддерживает 3 потоковых выхода. Сведения о соответствующих настройках приведены в разделе 6.2.5.1 Настройка параметров трансляции <Примечание> VC-A61PN не поддерживает эту настройку
4	Открытая трансляция	Подтвердите, является ли трансляция открытой <Примечание> VC-A61PN не поддерживает эту настройку
5	Принудительный I-кадр	Установите этот флажок для принудительной вставки кадра IDR в указанный поток, и примените настройку. Эта пользовательская настройка будет зарезервирована и будет отображаться в интерфейсе пользователя. <Примечание> VC-A61PN не поддерживает эту настройку

6.2.5.1 Настройка параметров трансляции

Функция		Трансляция 1	Трансляция 2	Трансляция 3
Формат кодирования		H.265	H.264	
Разрешение		4K / 1080P / 720P	1080P / 720P	640 x 360
Частота кадров		Настройки для поддерживаемых разрешений		
Скорость потока (кбит/с)	Диапазон	2,000 ~ 20,000	2,000 ~ 20,000	512 ~ 5,000
	Заводской сброс	7,000	7,000	1,000
Контроль скорости		CBR/VBR		
Скорость IP		Настройки для поддерживаемых разрешений		

6.2.6 Настройка - Камера

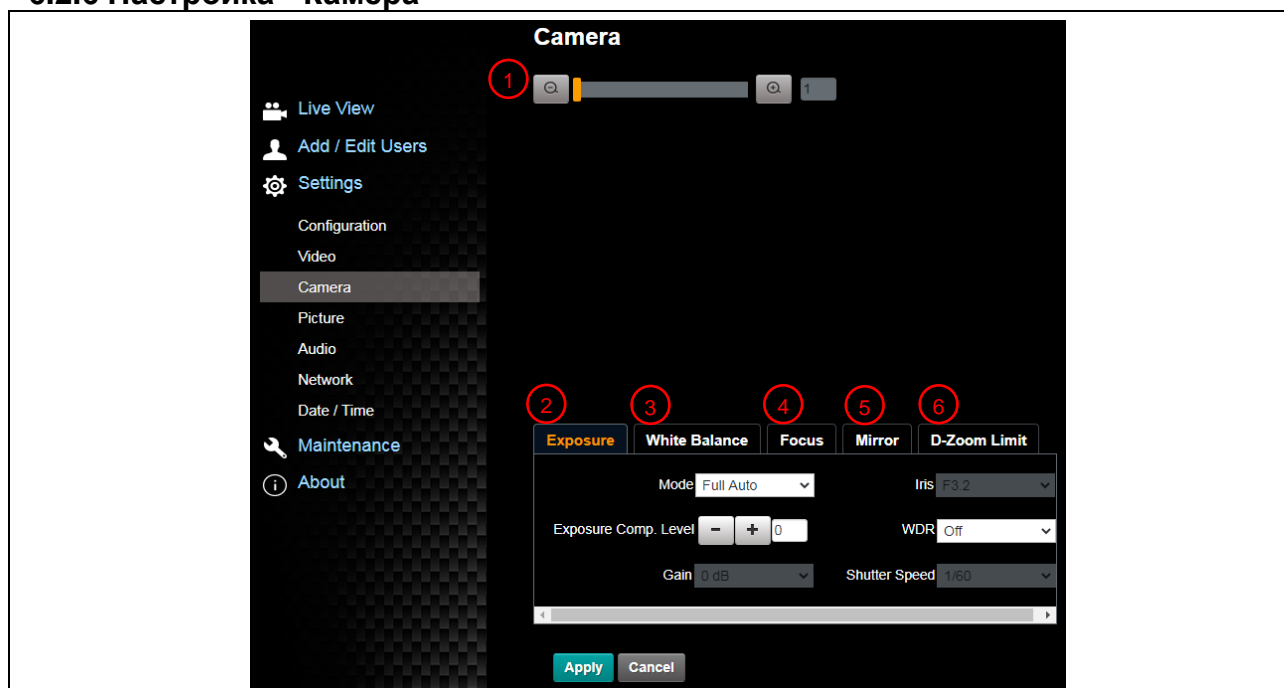

Нет	Элемент	Описание
1	Коэффициент масштабирования	Настройте коэффициент увеличения/уменьшения с помощью полосы прокрутки
2	Экспозиция	<ul style="list-style-type: none"> ■ Режим: Выбор режима экспозиции (Авто/Приоритет выдержки/Приоритет диафрагмы/Вручную) ■ Комп. экспозиции Уровень: Выбор уровня компенсации экспозиции ■ Усиление: Предел усиления можно регулировать, если установлен режим экспозиции «Вручную» ■ Диафрагма: Размер диафрагмы можно регулировать, если установлен режим экспозиции «Вручную» или «Приоритет диафрагмы» ■ WDR: Установка уровня функции WDR (Расшир. динамич. диапазон) для получения более качественного изображения ■ Выдержка: Выдержку можно регулировать, если установлен режим экспозиции «Вручную» или «Приоритет выдержки»
3	Баланс белого	<ul style="list-style-type: none"> ■ Режим: Выбор режима цветовой температуры <ul style="list-style-type: none"> ➢ Авто ➢ Внутр. ➢ Наружн. ➢ ББ нажатием кнопки ➢ ATW ➢ Ручной ➢ Натриевая лампа ■ ББ нажатием кнопки: Быстрая настройка цветовой температуры регулируется, если установлен режим баланса белого «ББ нажатием кнопки» ■ Красный/синий вручную: Ручная настройка цветовой температуры синего/красного оттенка

4	Фокус	<ul style="list-style-type: none"> ■ Режим: Выбор ручной/автоматической настройки фокуса ■ Диапазон фокусировки: Диапазон фокусировки регулируется, если установлен режим фокусировки «Вручную» ■ Чувствительность АФ: Установка чувствительности автоматической фокусировки ■ Рамка АФ: Установка диапазона автоматической фокусировки
5	Зеркало	<ul style="list-style-type: none"> ■ Зеркало: Установка режима автоматического переворота
6	Предел цифр. масшт. (D-Zoom Limit)	Настройка пределов цифрового увеличения

6.2.7 Настройка - Картина

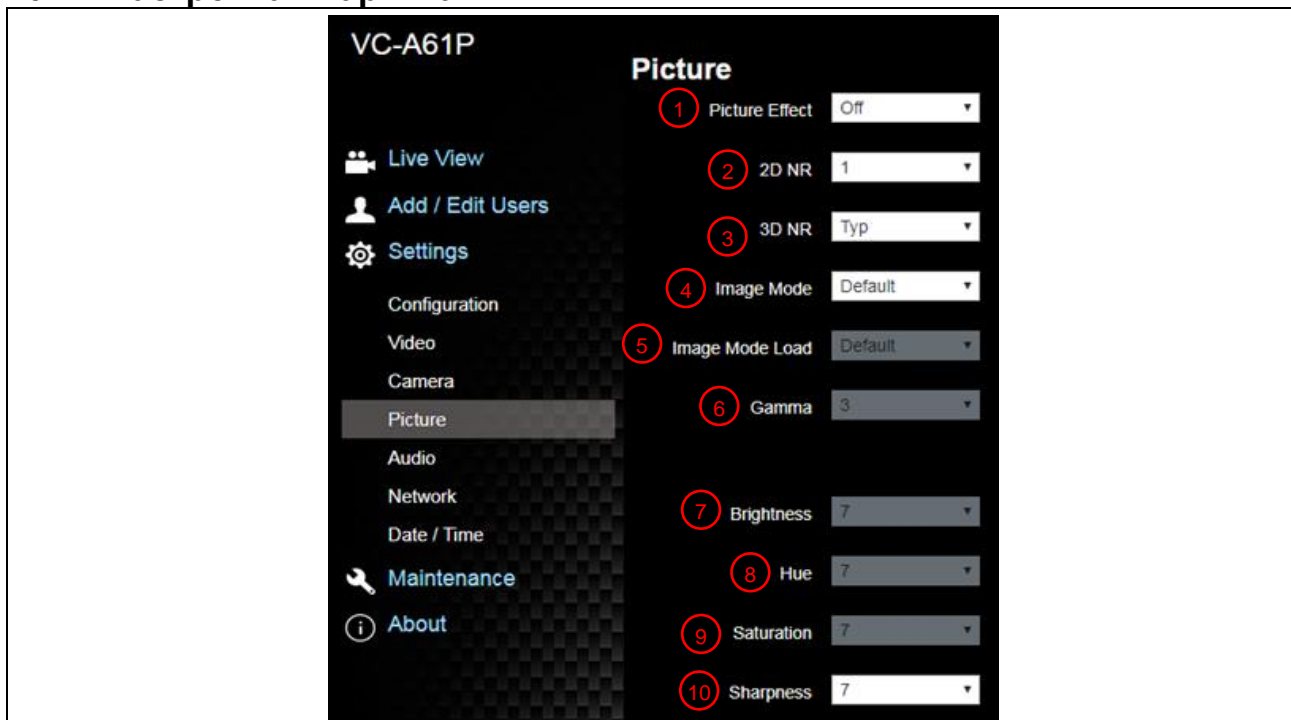

Нет	Элемент	Описание
1	Эффект изображения	Установка эффекта изображения: Выкл. / Негат. / Черно-белое
2	Настройки 2-мерного шумоподавления	Настройки 2-мерного шумоподавления
3	Настройки 3-мерного шумоподавления	Настройки 3-мерного шумоподавления
4	Режима изображения	Пользователь может настроить собственный режим изображения
5	Загрузка режима изображения	Если пользовательские настройки не требуются, выберите режим «Заводской сброс», чтобы сбросить параметры изображения к заводским значениям
6	Гамма	Гамма-коррекция - регулируется, если установлен режим изображения «Особый»
7	Яркость	Яркость - регулируется, если установлен режим изображения «Особый»
8	Контраст	Регулировка контраста; регулируется при установке режима изображения в значение Особый
9	Насыщенность	Насыщенность - регулируется, если установлен режим изображения «Особый»
10	Резкость	Регулировка резкости изображения

6.2.8 Настройка - Аудио

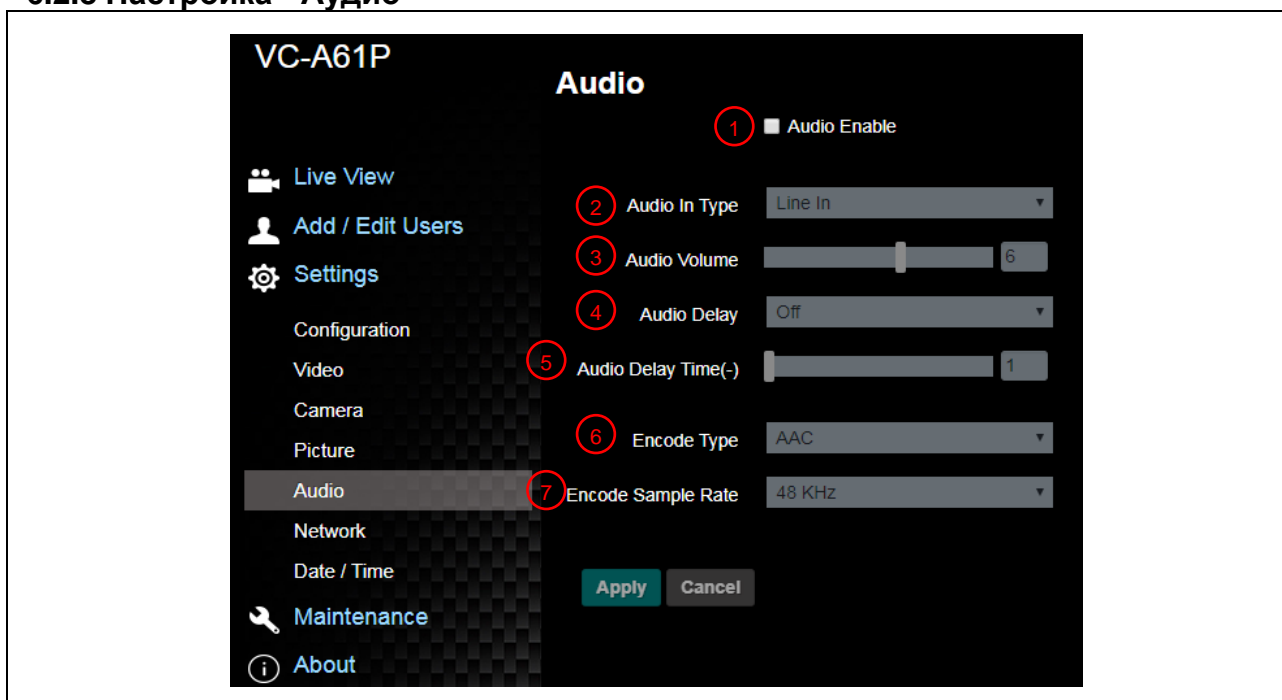

Нет	Элемент	Описание
1	Включить звук	Включение/выключение звука
2	Режим звуковой дорожки	Настройка Лин. вход/Вход МИК
3	Громкость	Регулировка громкости
4	Задержка аудио	Включение/выключение задержки аудиосигнала <Примечание> VC-A61PN не поддерживает эту настройку
5	Настройка времени задержки аудио	Настройка времени задержки аудиосигнала (-1 ~ -500 мс) <Примечание> VC-A61PN не поддерживает эту настройку
6	Типа кодирования	AAC / G.711 <Примечание> VC-A61PN не поддерживает эту настройку
7	Частота выборки кодера	Установка частоты выборки кодера <ul style="list-style-type: none"> ➤ 48 кГц (AAC) ➤ 44,1 кГц (AAC) ➤ 16 кГц (AAC) ➤ 16 кГц (G.711) ➤ 8 кГц (G.711) <Примечание> VC-A61PN не поддерживает эту настройку

6.2.9 Настройка - Сеть

<Примечание> Некоторые настройки доступны только для VC-A61P. См. описание функций ниже

Нет	Элемент	Описание
1	Сеть	Сетевые настройки камеры. Эти настройки доступны, только если функция DHCP камеры выключена
2	Настройка RTMP	Скопируйте веб-адрес RTMP, предоставленный платформой службы RTMP, и вставьте его в адрес соединения RTMP для публикации изображения камеры на платформе сервиса RTMP Для отправки изображения на YouTube для прямой трансляции, сначала необходимо включить функцию аудио <Примечание> VC-A61PN не поддерживает эту настройку
3	Настройка RTSP	Вкл./выкл. групповую передачу. Рекомендуется включать режим групповой передачи, если изображение с камеры будут смотреть больше 4 пользователей одновременно <Примечание> VC-A61PN не поддерживает эту настройку
4	Настройка MPEG-TS	Установка формата MPEG-TS <Примечание> Камерой использовались порты, указанные ниже. Настройка порта может привести к нарушению качества соединения 8554, 8556, 8557, 8080, 80, 81, 9090, 23 <Примечание> VC-A61PN не поддерживает эту настройку
5	Настройка SRT	Вкл./Выкл. SRT. <Примечание> VC-A61PN не поддерживает эту настройку
6	Настройка SNTP	Установка IP-адреса сервера SNTP
7	Настройка порта	Установка порта HTTP. Порт по умолчанию: 80 <Примечание> Эта настройка доступна только если функция DHCP камеры выключена

6.2.10 Настройка - Время

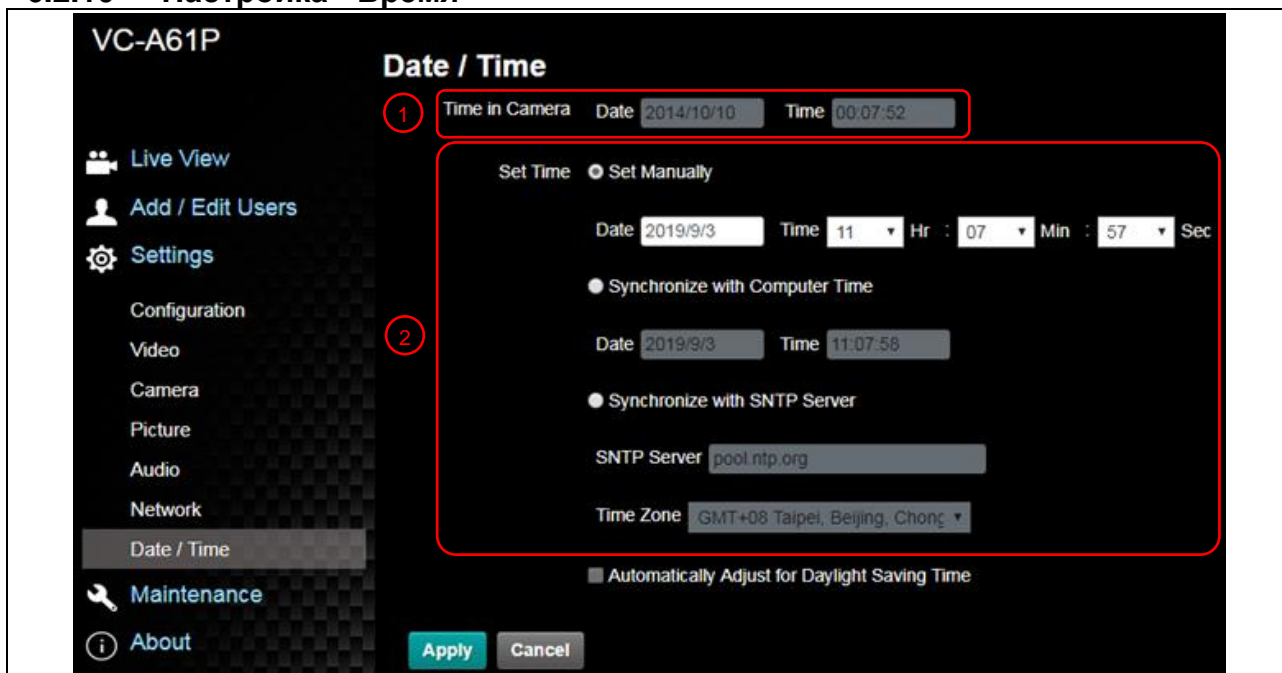

Нет	Элемент	Описание
1	Время камеры	Отображение даты и времени камеры
2	Установка времени	<ul style="list-style-type: none"> ■ Вручную: Ручная настройка времени ■ Синхронизировать с временем компьютера: Синхронизация времени камеры с временем компьютера: ■ Синхронизировать с SNTP-сервером: Синхронизация времени камеры с SNTP-сервером. <p><Примечание> Адрес SNTP-сервера: Измените в меню сетевых настроек</p>

6.2.11 Настройка - Обслуживание - Обновление микропрограммы

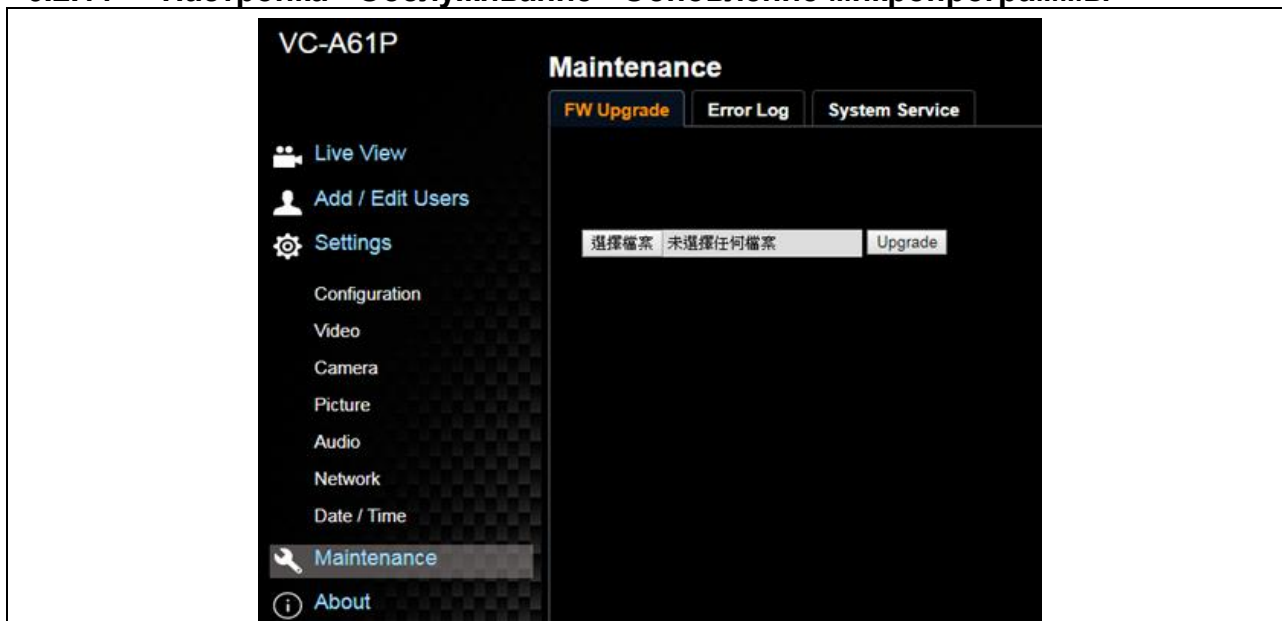

Нет	Элемент	Описание
1	Обновление МП	Микропрограмму камеры можно обновить через веб-страницу. Для выбора метода обновления скачайте руководство по обновлению МП с официального вебсайта Lumens

6.2.12 Настройка - Обслуживание - Журнал происшествий

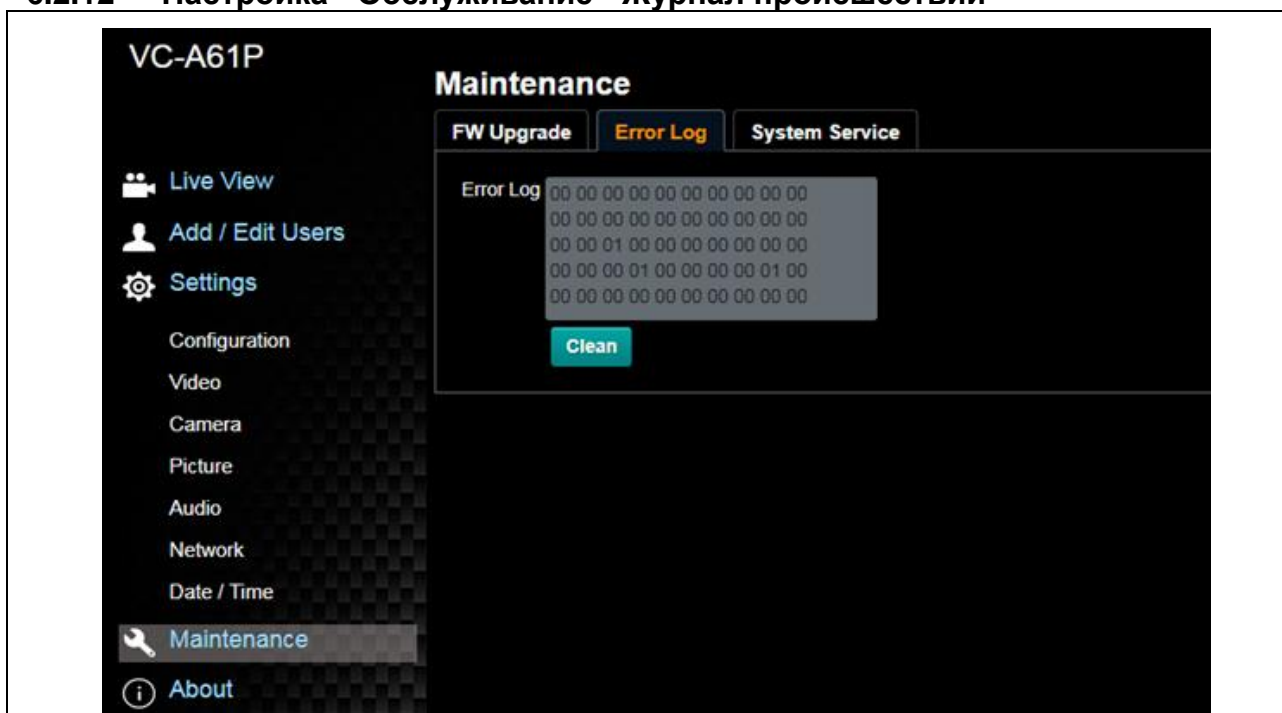

Нет	Элемент	Описание
1	Журналы событий	Если камера обнаруживает ошибки, создается журнал кодов ошибок <Примечание> Если отображается код ошибки, попробуйте сбросить ее, чтобы удостовериться, что неполадка возникает повторно

6.2.13 Настройка - Обслуживание - Обслуживание системы

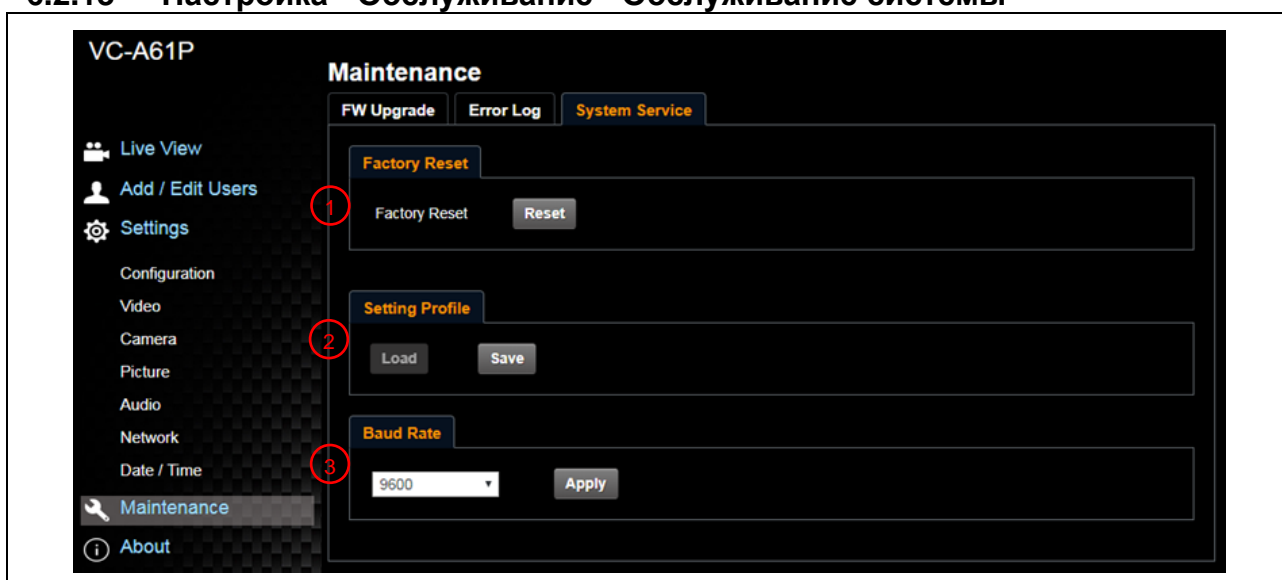

Нет	Элемент	Описание
1	Сброс настроек	Нажмите кнопку Сброс для сброса настроек к заводским значениям, заданные в веб-интерфейсе настройки
2	Файл настроек	Параметры, заданные в веб-интерфейсе настройки, можно экспортировать с компьютера и импортировать/применить в другой камере
3	Настройки протокола связи	Настройки протокола связи, используемые для обмена данными через соединения RS-232/ RS-422

6.2.14 Сведения

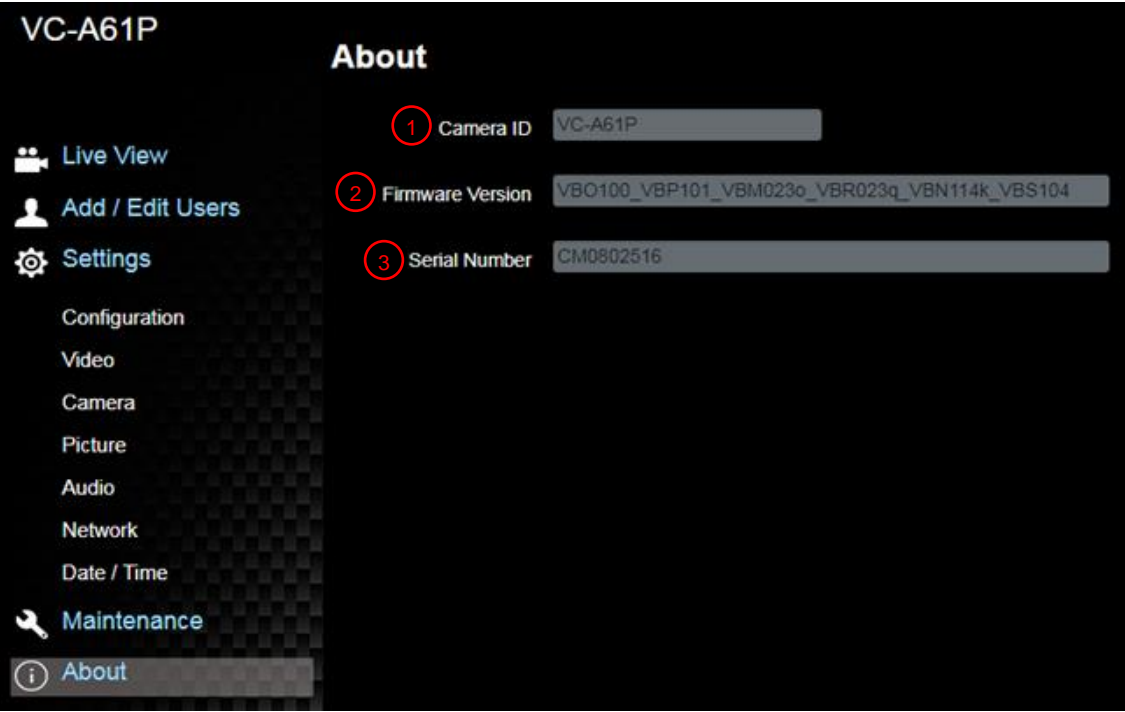

Нет	Элемент	Описание
1	Имя камеры	Отображение имени камеры
2	Версия микропрограммы	Отображение версии микропрограммы камеры
3	Серийный номер	Отображение серийного номера камеры.

Глава 7 Установка DIP-переключателей

7.1 DIP-ПЕРЕКЛЮЧАТЕЛЬ

7.1.1 Переключатель ВЫХОДОВ

Управление настройками экранного меню может осуществляться через командный интерфейс RS-232 с запоминанием последних выполненных действий



ID	Resolution	Frame Rate	Remark
0	3840 x 2160p	29,97	
1		25	
2	1920 x 1080p	59,94	
3		50	
4		29,97	
5		25	
6	1280 x 720p	59,94	
7		50	
8		29,97	<Примечание> VC-A61PN не поддерживает разрешения 720p @ 29,97/25 к/с
9		25	
A	1920 x 1080i	59,94	
B		50	
C	Reserved	Reserved	
D			
E			
F			

7.1.2 СЕЛЕКТОР ИК-КОДА



Код	Установка
1	
2	
3	

Глава 8 Устранение неполадок

В этой главе описываются неполадки, которые могут возникнуть при использовании VC-A61P/VC-A61PN. Если у вас есть вопросы, изучите соответствующую главу и следуйте указанным инструкциям. Если неполадку устранить не удалось, обратитесь к вашему местному дистрибьютору или в сервисный центр.

№	Неполадки	Решения
1.	Отсутствует питание	1. Убедитесь, что кабель питания подключен к сети. 2. При использовании соединения PoE убедитесь, что источник питания поддерживает концентраторы POE+ (IEEE 802.3at)
2.	Отсутствует вывод изображения с камеры	1. Проверьте функционирование блока питания или питания PoE. 2. Убедитесь, что выходные сигналы находятся в режиме потокового вывода. 3. Убедитесь, что разрешение камеры поддерживается монитором. ■ В случае вывода сигнала в формате 4K, убедитесь, что он поддерживается монитором 4. Замените кабели и убедитесь, что они не повреждены.
3.	Изображение VC-A61P сильно запаздывает	Используйте форматы 1080p или 720p со скоростью 60/50 к/с, а не со скоростью 25/30 к/с.
4.	Не работает управление через RS-232	1. Проверьте правильность подключения (вход/выход RS-232) 2. Убедитесь, что настройка скорости передачи данных совпадает с настройкой управляющего устройства
5.	Отсутствует изображение при выборе выходного разрешения 3840 x 2160 @ 29,97/25 к/с для 3G-SDI	Проверьте настройки в экранном меню/уставки DIP-переключателя Стандарт 3G-SDI поддерживает выходные разрешения до 1080p @ 59,94/50 к/с
6.	Можно ли для управления использовать Интернет	Сведения об использовании интернета см. в разделе 6 «Описание сетевых настроек»
7.	Программа ONVIF не обнаруживает местоположение устройства	Убедитесь, что в названии местоположения в меню веб-конфигуратора: [Настройка] > [Видео] > [Камера] (Местоположение) используются только английские буквы и цифры. В случае использования специальных символов и пробелов программа ONVIF не сможет обнаружить местоположение устройства. <Примечание> Это применимо только к VC-A61P. Камера VC-A61PN не поддерживает протокол ONVIF