

Calisto 5300

Спикерфон

Руководство пользователя

Комплект поставки

Элементы управления и индикаторы состояния	3
USB-адаптер Bluetooth (только для моделей с адаптером)	3
Установка	5
Настройка мобильного устройства	5
Настройка проводного режима	5
Настройка USB-адаптера (только модели BT600)	5
Загрузка программного обеспечения	6
Зарядка	7
Проверка уровня заряда аккумулятора	7
Зарядка	7
Ежедневное использование	8
Питание	8
Ответ на вызов или завершение вызова	8
Перевод вызова на удержание	8
Включение/отключение звука	8
Громкость	8
Кнопка Microsoft Teams (только для моделей с поддержкой Teams)	8
Поддержка	9

Элементы управления и индикаторы состояния

Проводной портативный спикерфон с возможностью подключения к мобильным устройствам.

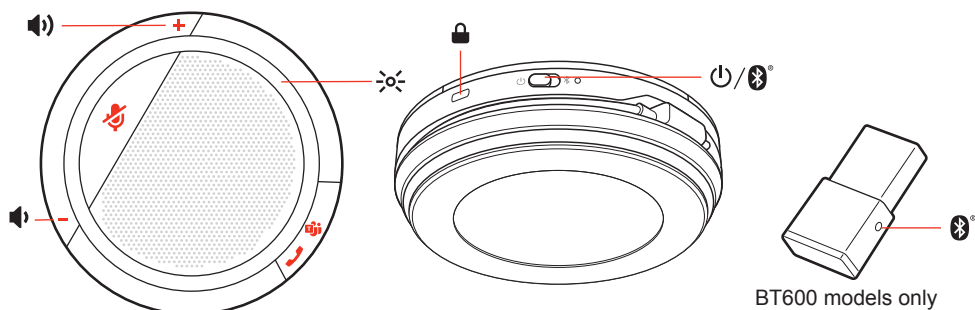

	Громкость
	Отключение микрофона
	Индикатор
	Нажмите для использования Microsoft Teams (требуется приложение)
	Кнопка управления вызовами
	Порт для замка Kensington
	Питание
	Переключатель Bluetooth (спикерфон)
	Кнопка Bluetooth (адаптер BT600)

USB-адаптер Bluetooth
(только для моделей с
адаптером)

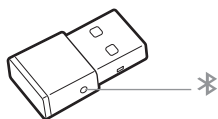

ПРИМЕЧАНИЕ Конструкция адаптера может отличаться

Стандартные светодиодные индикаторы

Светодиодные индикаторы USB	Описание
Мигает красным и синим	Сопряжение
Непрерывно светится синим	Гарнитура подключена
Мигает синим	Идет вызов
Непрерывно светится красным	Звук отключен
Мигает фиолетовым	Потоковая передача мультимедиа с компьютера

Светодиодные индикаторы при обнаружении Microsoft Teams*

Светодиодные индикаторы USB	Описание
Мигает красным и синим	Сопряжение
Непрерывно светится фиолетовым	Гарнитура подключена
Мигает синим	Идет вызов
Непрерывно светится красным	Звук отключен
Мигает фиолетовым	Уведомление Microsoft Teams

ПРИМЕЧАНИЕ *Требуется приложение Microsoft Teams

Установка

Настройка мобильного устройства

- 1 Чтобы выполнить сопряжение мобильного устройства со спикерфоном, сдвиньте переключатель питания вправо к значку Bluetooth и удерживайте его в течение 2 секунд. Вы услышите уведомление «pairing» («сопряжение»), и светодиодный индикатор рядом со значком Bluetooth начнет мигать красным и синим.

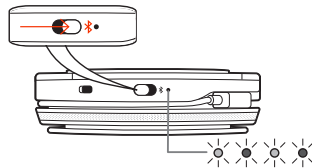

- 2 Включите Bluetooth на телефоне и запустите поиск новых устройств, выберите Poly CL5300 Series.
- 3 После успешного сопряжения вы услышите уведомление «pairing successful» («сопряжение успешно завершено»), и светодиодный индикатор погаснет.

Настройка проводного режима

Подключите порт USB на спикерфоне к порту USB на компьютере с помощью кабеля USB.

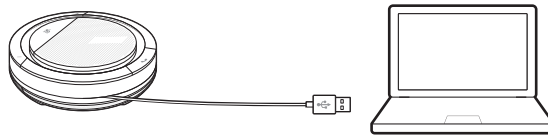

Настройка USB-адаптера (только модели BT600)

USB-адаптер Bluetooth поставляется сопряженным со спикерфоном.

- 1 Включите спикерфон и подключите USB-адаптер Bluetooth к компьютеру.

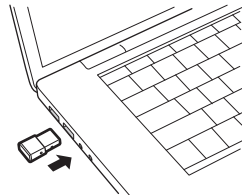

- 2 После успешного сопряжения вы услышите уведомление «pairing successful» («сопряжение успешно завершено»), а светодиодный индикатор на USB-адаптере начнет непрерывно светиться синим.

ПРИМЕЧАНИЕ Конструкция адаптера может отличаться.

Повторное сопряжение с USB-адаптером

USB-адаптер поставляется сопряженным со спикерфоном. В случае если адаптер отсоединен или приобретается отдельно, выполните его сопряжение с гарнитурой вручную.

- 1 Подключите USB-адаптер Bluetooth к ноутбуку или компьютеру и дождитесь, пока система не распознает устройство.
- 2 Переведите спикерфон в режим сопряжения, переместив переключатель питания вправо к значку Bluetooth и удерживая его в течение 2 секунд. Вы услышите уведомление «pairing» («сопряжение»), и светодиодный индикатор рядом со значком Bluetooth начнет мигать красным и синим.
- 3 Переведите адаптер в режим сопряжения, нажав кнопку сопряжения в углублении корпуса и удерживая ее с помощью ручки или скрепки, пока индикатор на адаптере не начнет мигать красным и синим.

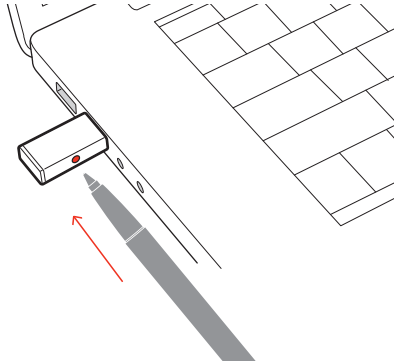

ПРИМЕЧАНИЕ Конструкция адаптера может отличаться

После успешного сопряжения вы услышите уведомление «pairing successful; PC connected» («сопряжение успешно завершено; компьютер подключен»), а светодиодный индикатор на адаптере станет непрерывно светиться синим.

Загрузка программного
обеспечения

Загрузите Приложение Plantronics Hub для Windows/Mac с веб-страницы poly.com/software. Оно позволяет настраивать работу устройства с помощью расширенных настроек и параметров.

Зарядка

Проверка уровня заряда аккумулятора

Чтобы проверить состояние аккумулятора спикерфона, сдвиньте кнопку питания вправо и отпустите ее.



Зарядка

Заряжайте спикерфон через интерфейс USB с помощью компьютера или USB-адаптера переменного тока (не входит в комплект). Индикатор переключателя питания мигает во время зарядки и выключается после полной зарядки. Полная зарядка занимает 3,5 часа.

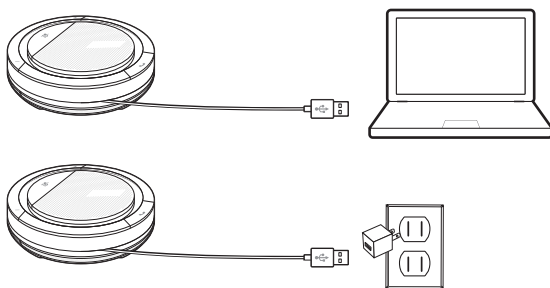

Ежедневное использование

Питание

Сдвиньте кнопку питания вправо, чтобы включить питание. Светодиодный индикатор спикерфона начнет светиться белым, и вы услышите уведомление «power on» («питание включено»).



Ответ на вызов или завершение вызова

Короткое нажатие на кнопку управления вызовами позволяет принять или завершить вызов.

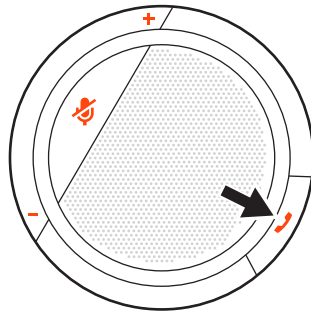

Перевод вызова на удержание

Чтобы перевести вызов на удержание, нажмите и удерживайте кнопку управления вызовами в течение 2 секунд.

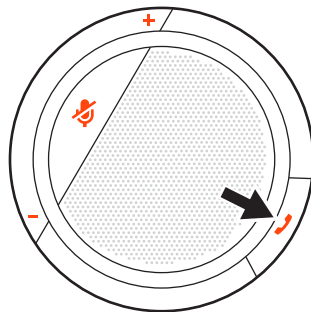

Включение/отключение звука

Короткое нажатие на кнопку отключения микрофона позволяет включить или отключить микрофон.

Громкость

Нажимайте кнопки (+) или (-) для регулировки громкости.

Кнопка Microsoft Teams (только для моделей с поддержкой Teams)

Когда вы не разговариваете по телефону, нажмите кнопку Teams , чтобы использовать Microsoft Teams.

ПРИМЕЧАНИЕ Необходимо установить приложение Microsoft Teams.

Поддержка

ТРЕБУЕТСЯ ПОМОЩЬ?

poly.com/support

Plantronics, Inc.

345 Encinal Street
Santa Cruz, CA 95060
United States

Plantronics B.V.

Scorpius 171
2132 LR Hoofddorp
Netherlands

© 2020 Plantronics, Inc. Все права защищены. Poly, символ в виде пропеллера, и логотип Poly являются товарными знаками компании Plantronics, Inc. Bluetooth является зарегистрированным товарным знаком компании Bluetooth SIG, Inc., любое его использование компанией Plantronics, Inc. осуществляется по лицензии. Все остальные товарные знаки являются собственностью соответствующих компаний. Произведено компанией Plantronics, Inc.

216075-25 09.20