

Voyager 4245 Office

для компьютера и стационарного
телефона

Руководство пользователя

Комплект поставки

Обзор	3
Общие сведения о гарнитуре	3
Обзор базовой станции	4
Аксессуары	4
Подключение системы	6
Сведения о настройке стационарного телефона	6
Размещение базовой станции	8
Сопряжение	9
Повторное сопряжение с базовой станцией	9
Сопряжение с мобильным устройством	9
Режим сопряжения	9
Регулировка положения и зарядка	10
Настройка гарнитур	10
Зарядка гарнитур и запасного аккумулятора	14
Время работы в режиме разговора	14
Состояние аккумулятора гарнитур	14
Загрузка программного обеспечения	16
Основная информация	17
Включение и выключение питания	17
Регулировка уровня громкости	17
Совершение, прием и завершение вызовов	17
Дополнительные функции	19
Голосовой помощник (функция смартфона)	19
Активация и использование Amazon Alexa (функция смартфона)	19
Активировать Tile	19
Изменение линии по умолчанию	19
Индикатор разговора	19
Решение проблем	20
Гарнитура	20
Стационарный телефон	21
Программный телефон	21
Поддержка	24

Обзор

Общие сведения о гарнитуре

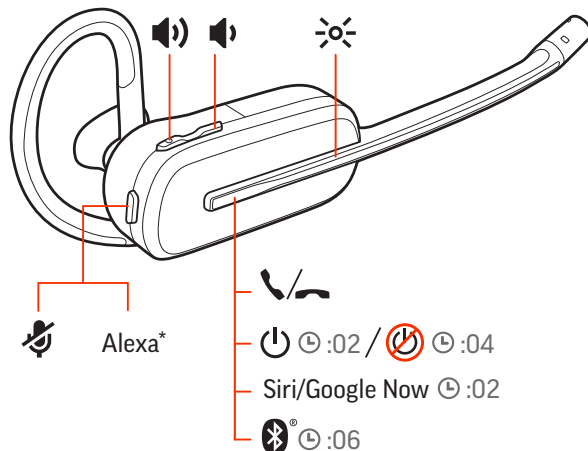

	Громкость
	Светодиодные индикаторы
	Вызов
	Питание
Siri®, Google Now	Функция смартфона: функция установленного по умолчанию голосового помощника активна, только если гарнитура находится вне зоны действия базовой станции и сопряжена с мобильным устройством
	Сопряжение с помощью технологии Bluetooth®
Alexa	Функция смартфона: голосовой помощник (требуется приложение)
	Включение/отключение звука

Будьте осторожны!

Перед использованием гарнитуры прочтите руководство по безопасной работе для получения важных сведений о безопасности, зарядке, аккумуляторе и нормативных требованиях.

Обзор базовой станции

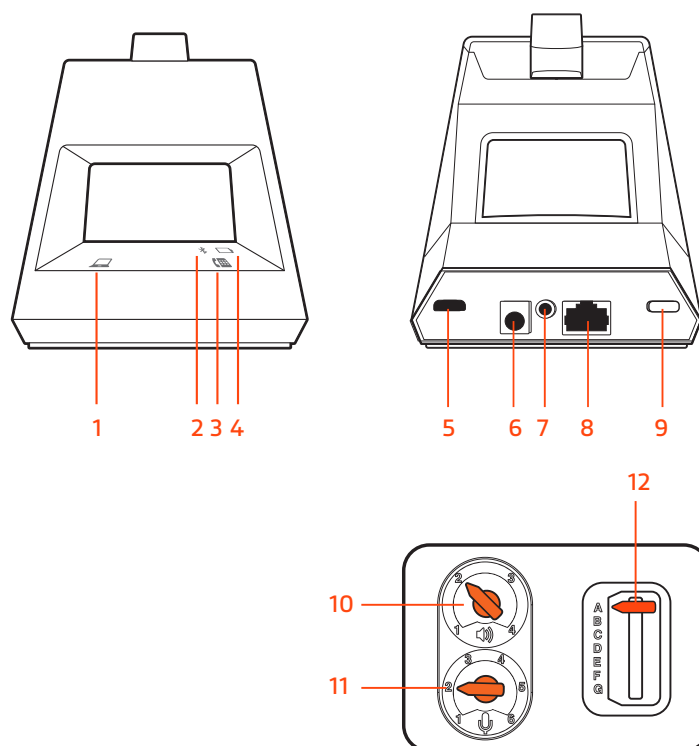

- 1 Кнопка компьютера
- 2 Светодиодный индикатор Bluetooth
- 3 Кнопка стационарного телефона
- 4 Светодиодный индикатор зарядки
- 5 Порт USB
- 6 Разъем питания

- 7 Разъем для микролифта трубки
- 8 Разъем для интерфейсного кабеля телефона
- 9 Кнопка сопряжения гарнитуры через Bluetooth
- 10 Громкость динамика стационарного телефона
- 11 Громкость микрофона стационарного телефона
- 12 Переключатель конфигурации стационарного телефона

Аксессуары

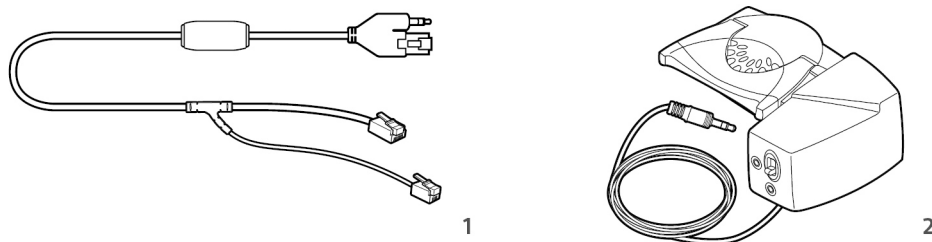

- 1 **Кабель электронного переключателя (кабель EHS)** Обеспечивает автоматический прием/завершение вызовов со стационарного телефона электронными средствами. Позволяет удаленно управлять вызовами с помощью гарнитуры.

2 Микролифт HL10 Автоматически снимает трубку и возвращает ее на подставку. Позволяет удаленно управлять вызовами с помощью гарнитуры.

Подключение системы

Подключите систему гарнитуры согласно приведенной схеме.

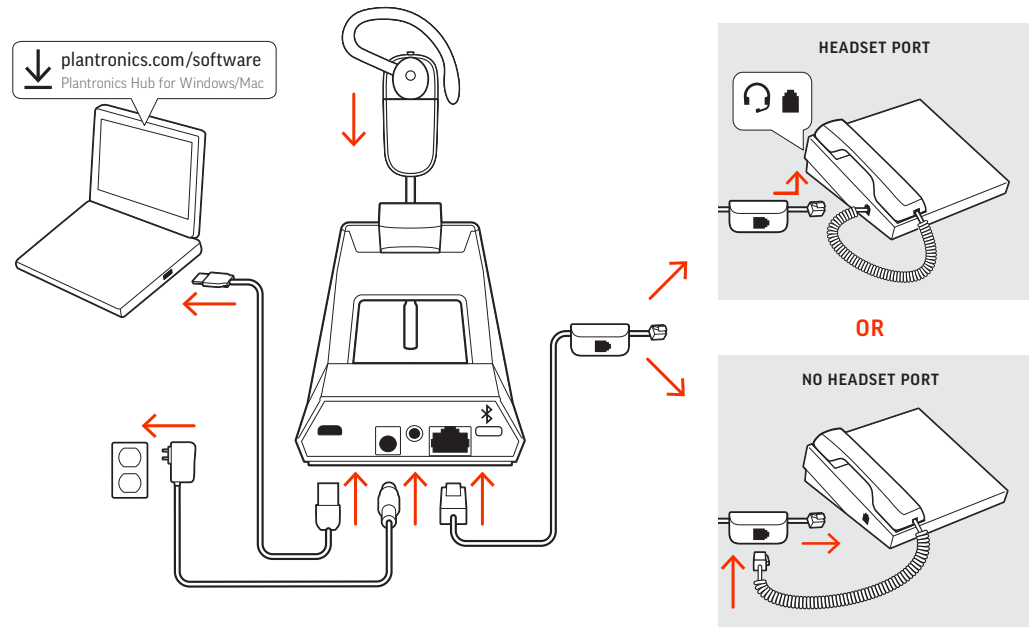

ПРИМЕЧАНИЕ *Настройки конфигурации базовой станции*

Стационарный телефон	Настройка (в нижней части базовой станции)
Большинство телефонов	A
Телефоны Cisco	D
Телефоны Cisco с кабелем EHS	A

Сведения о настройке стационарного телефона

Выберите настройку A, B, C или D для стационарного телефона и подключите кабели.

A Стационарный телефон с выделенным портом для гарнитуры

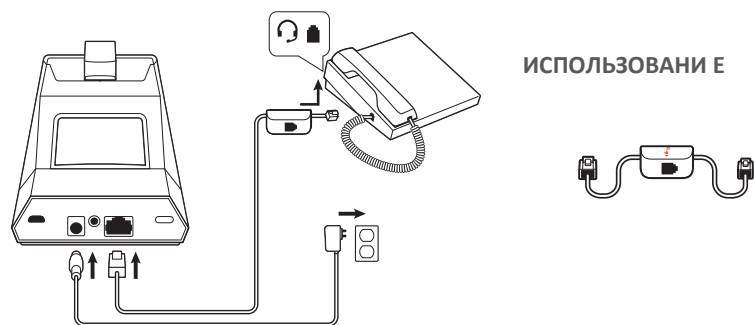

- Подключите один конец интерфейсного кабеля телефона к задней панели базовой станции
- Подключите другой конец интерфейсного кабеля телефона к выделенному порту гарнитуры на стационарном телефоне

ВНИМАНИЕ! Для телефонов Cisco используется конфигурация D в нижней части базовой станции. Для большинства других телефонов используется конфигурация по умолчанию A.

ПРИМЕЧАНИЕ Выберите эту настройку, если вы не используете микролифт HL10 или кабель EHS. В данной конфигурации принятие и завершение вызовов осуществляется путем одновременного нажатия кнопки гарнитуры на стационарном телефоне и кнопки управления вызовами на гарнитуре.

B Стационарный телефон (стандартный)

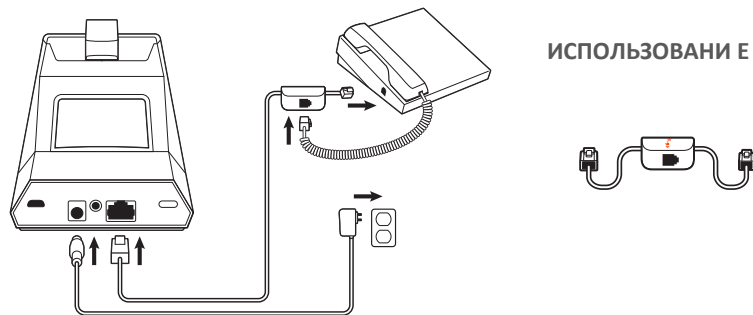

- Подключите один конец интерфейсного кабеля телефона к задней панели базовой станции
- Отсоедините витой кабель телефонной трубки от базовой станции стационарного телефона и подключите его к распределительной коробке интерфейсного кабеля телефона
- Затем подключите другой конец интерфейсного кабеля телефона к открытому порту телефонной трубки на стационарном телефоне.

ВНИМАНИЕ! Для телефонов Cisco используется конфигурация D в нижней части базовой станции. Для большинства других телефонов используется конфигурация по умолчанию A.

ПРИМЕЧАНИЕ Выберите эту настройку, если вы не используете микролифт HL10 или кабель EHS, а на вашем стационарном телефоне нет выделенного порта для гарнитуры. В данной конфигурации для принятия или завершения вызовов необходимо вручную снять телефонную трубку на стационарном телефоне и нажать кнопку управления вызовами на гарнитуре.

C Стационарный телефон + кабель EHS (приобретается отдельно)

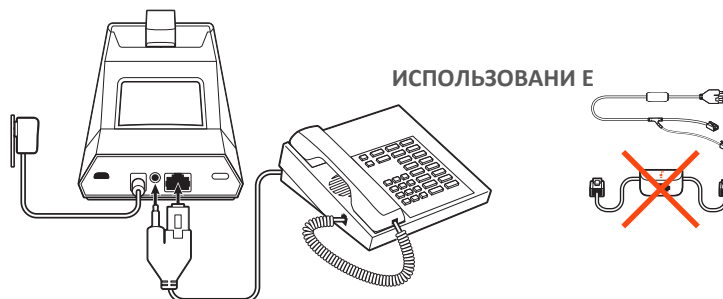

ВНИМАНИЕ! Используйте конфигурацию А в нижней части базовой станции, которая подходит для большинства телефонов, в том числе телефонов Cisco.

D Стационарный телефон + микролифт HL10 (приобретается отдельно)



ВНИМАНИЕ! Для телефонов Cisco используется конфигурация D в нижней части базовой станции. Для большинства других телефонов используется конфигурация по умолчанию А.

Размещение базовой станции

Минимальное рекомендуемое расстояние между стационарным телефоном и базовой станцией составляет 15 см.

Минимальное рекомендуемое расстояние между базовой станцией и компьютером составляет 30 см. Неправильное размещение базовой станции может быть причиной возникновения шума и помех.

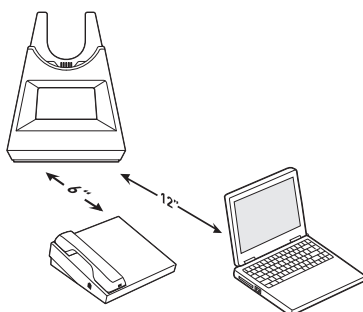

ПРИМЕЧАНИЕ Подставка для гарнитуры может отличаться, но ее функция не меняется.



Сопряжение

Повторное сопряжение с базовой станцией

Гарнитура поставляется сопряженной с базовой станцией. Для повторного сопряжения выполните следующие действия:

- 1 Отключите питание гарнитуры, а затем нажмите и удерживайте кнопку управления вызовами, пока не услышите уведомление «pairing» («сопряжение»).
- 2 Переведите базовую станцию в режим сопряжения, нажимая и удерживая кнопку сопряжения через Bluetooth  на задней панели базовой станции в течение 2 секунд, пока значок Bluetooth  на панели дисплея не начнет мигать синим и красным.



После успешного сопряжения вы услышите уведомление «pairing successful» («сопряжение успешно установлено») и «base connected» («базовая станция подключена»), а значок Bluetooth  на панели дисплея станет непрерывно светиться синим.

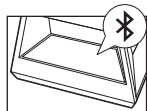

ПРИМЕЧАНИЕ Для гарнитуры можно установить сопряжение с 8 разными устройствами, но одновременно она может поддерживать только 2 соединения, включая соединение с базовой станцией.

Сопряжение с мобильным устройством

- 1 Чтобы перевести гарнитуру в режим сопряжения, сначала выключите гарнитуру, нажимая кнопку управления вызовами, пока не услышите уведомление «power off» («питание выключено»).
- 2 Нажмите и удерживайте кнопку управления вызовами, пока не услышите уведомление «pairing» («сопряжение») и светодиодные индикаторы на гарнитуре не начнут мигать красным и синим.
- 3 Включите Bluetooth на телефоне и запустите поиск новых устройств.
 - iPhone: Настройки > Bluetooth > Вкл.*
 - Android Настройки > Bluetooth:Вкл. > Поиск устройств*

ПРИМЕЧАНИЕ *Меню различных устройств могут отличаться друг от друга.

- 4 Выберите Poly V4240 Series.
При необходимости в качестве пароля введите четыре нуля (0000) или разрешите установить соединение.

После успешного сопряжения вы услышите уведомление «pairing successful» («сопряжение успешно установлено»), а светодиодные индикаторы на гарнитуре перестанут мигать.

ПРИМЕЧАНИЕ Для гарнитуры можно установить сопряжение с 8 разными устройствами, но одновременно она может поддерживать только 2 соединения, включая соединение с базовой станцией.

Режим сопряжения

Отключите питание гарнитуры, а затем нажмите и удерживайте кнопку управления вызовами, пока не услышите уведомление «pairing» («сопряжение»).

Регулировка положения и зарядка

Настройка гарнитуры

После установки аккумулятора гарнитуры выберите один из трех вариантов ее ношения: с заушным, головным или зашейным креплением. Воспользуйтесь комплектом для крепления, чтобы собрать требуемую конфигурацию, и отрегулируйте оптимальное положение микрофона.

Установка аккумулятора гарнитуры

Расположите аккумулятор, как показано на гарнитуре, и задвиньте его до фиксации со щелчком.

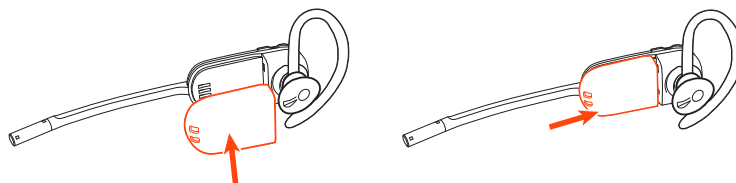

ПРИМЕЧАНИЕ В данном устройстве используется сменный аккумулятор. Используйте только аккумуляторы, поставляемые компанией Plantronics.

Использование комплекта для крепления для сборки гарнитуры

Выберите стиль ношения гарнитуры и используйте комплект для крепления, чтобы собрать вариант с заушным, головным или зашейным креплением.

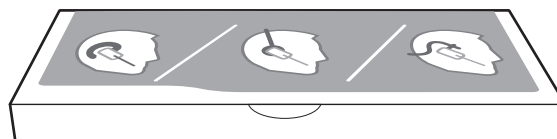

Сборка заушного крепления для ношения гарнитуры справа

- 1 Выберите наиболее подходящий размер ушной петли. Ровно расположите ушную петлю, как показано, и вставьте ее в гарнитуру. Поверните ушную петлю вверх на 90°.

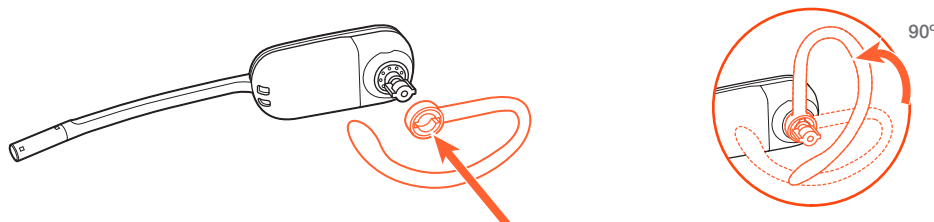

ПРИМЕЧАНИЕ Перед тем как изменить положение, убедитесь, что держатель-крючок плотно прилегает гарнитуру.

- 2 Выберите наиболее подходящие размер и форму насадки для наушника. Расположите насадку для наушника таким образом, чтобы метка была направлена в сторону микрофона, как показано на рисунке. Нажмите на нее, чтобы закрепить.

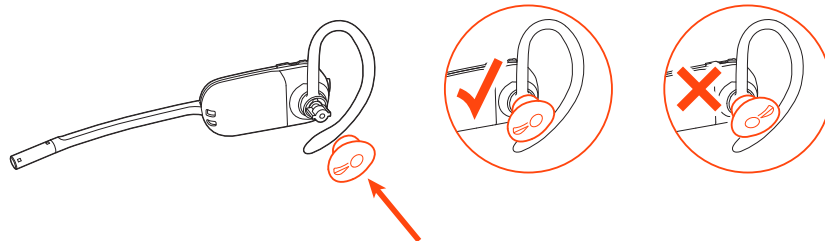

ПРИМЕЧАНИЕ Убедитесь, что большая часть наушника направлена к микрофону.

- 3 Сведения о правильной регулировке положения гарнитуры см. в разделе Регулировка положения гарнитуры. Регулировка положения гарнитуры на стр.11

Сборка заушного крепления для ношения гарнитуры слева

- 1 Выберите наиболее подходящий размер ушной петли. Ровно расположите ушную петлю, как показано, и вставьте ее в гарнитуру. Поверните ушную петлю вверх на 90°.

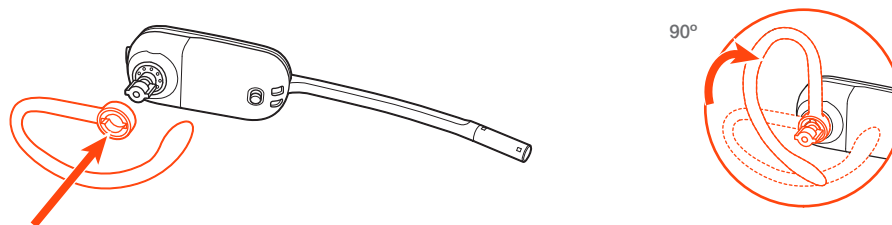

ПРИМЕЧАНИЕ Перед тем как изменить положение, убедитесь, что держатель-крючок плотно прилегает гарнитуре.

- 2 Выберите наиболее подходящие размер и форму насадки для наушника. Расположите насадку для наушника таким образом, чтобы метка была направлена в сторону микрофона, как показано на рисунке. Нажмите на нее, чтобы закрепить.

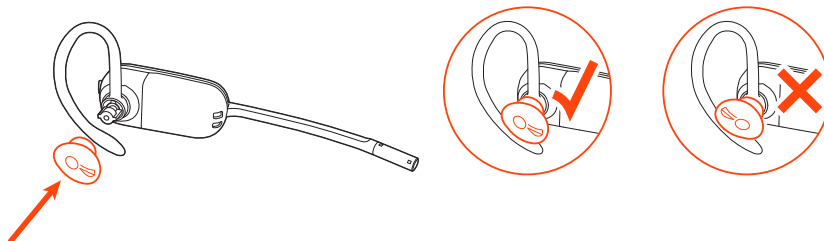

ПРИМЕЧАНИЕ Убедитесь, что большая часть наушника направлена к микрофону.

- 3 Сведения о правильной регулировке положения гарнитуры см. в разделе Регулировка положения гарнитуры.

Регулировка положения гарнитуры

При ношении гарнитуры микрофон должен располагаться как можно ближе к щеке, но не касаться ее. Для настройки оптимального положения гарнитуры микрофон можно развернуть вовнутрь с помощью поворачивающегося наушника.

- 1 Наденьте гарнитуру на ухо так, чтобы держатель находился за ним, и вставьте насадку для наушника в ухо.
- 2 Удерживая гарнитуру за основание, нажмите на нее и сдвиньте назад к уху, чтобы расположить микрофон около рта с помощью поворачивающегося наушника. При

перемещении основания гарнитуры назад вы будете ощущать легкие щелчки, пока микрофон не будет располагаться близко к щеке.

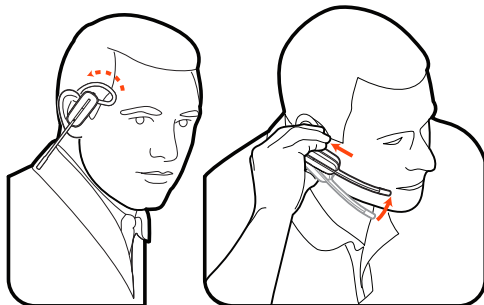

Сборка головного крепления

- 1 Удерживайте оголовье в надлежащем положении для крепления гарнитуры, как показано на рисунке, и вставьте гарнитуру в оголовье.

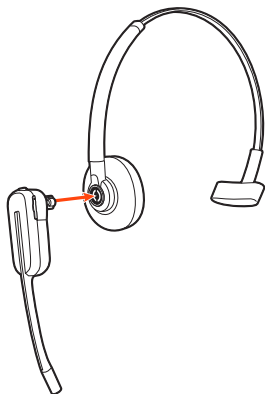

- 2 Поверните гарнитуру вверх. Оголовье можно носить как с правой, так и с левой стороны.

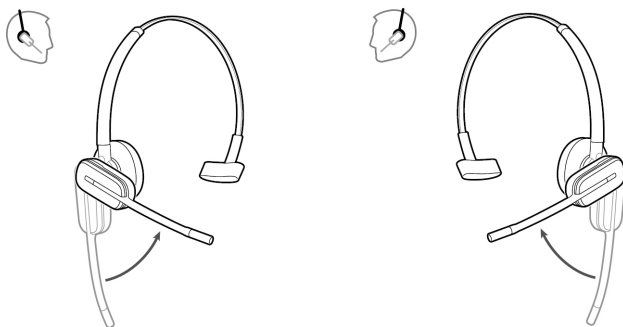

- 3 Для настройки оптимального положения гарнитуры надавите на нее, чтобы микрофон находился ближе ко рту.

Сборка зашейного крепления

- 1 Расположите оголовье, как показано на рисунке. Убедитесь, что оголовье ровно прилегает к гарнитуре, затем поверните его вверх на 90°. Если вы хотите носить гарнитуру слева, переместите ножку на левую сторону оголовья.

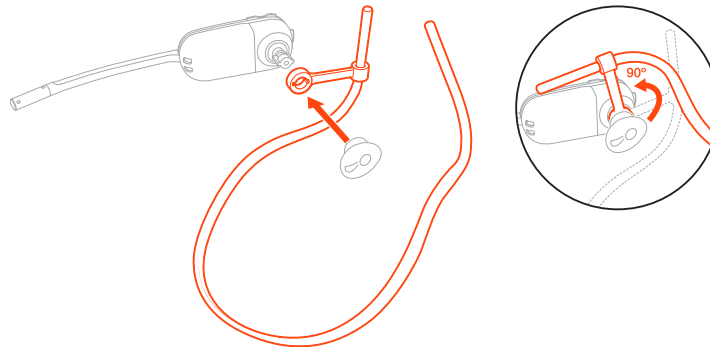

- 2 Выберите наиболее подходящие размер и форму насадки для наушника. Расположите насадку для наушника таким образом, чтобы метка была направлена в сторону микрофона, как показано на рисунке. Нажмите на нее, чтобы закрепить.

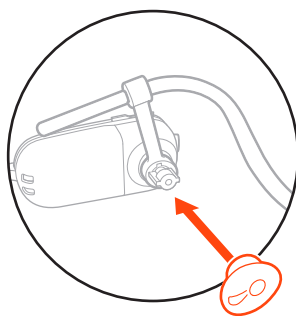

ПРИМЕЧАНИЕ Убедитесь, что большая часть наушника направлена к микрофону.

- 3 Для правильной регулировки положения гарнитуры сначала сдвиньте ножку оголовья так, чтобы гарнитура удобно прилегала к голове.

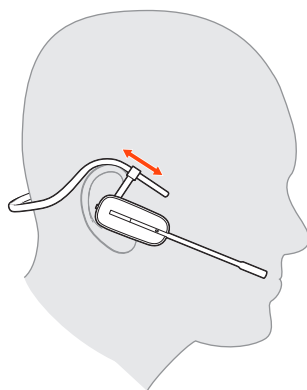

- 4 Положите палец на светодиодный индикатор гарнитуры и нажмите на нее, чтобы микрофон расположился как можно ближе к щеке, но не касался ее.

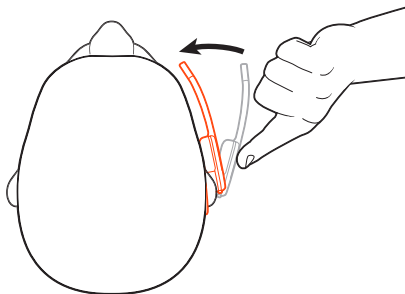

Зарядка гарнитуры и запасного аккумулятора

Зарядка гарнитуры

Установите гарнитуру в подставку для зарядки. Светодиодный индикатор зарядки гарнитуры мигает во время зарядки и выключается, когда гарнитура полностью заряжена. Перед первым использованием гарнитуры ее следует заряжать в течение не менее 20 минут. Для полной зарядки требуется до 3 часов.

Зарядка запасного аккумулятора

Зарядите запасной аккумулятор, подключив зарядное устройство к источнику питания с интерфейсом USB. Во время зарядки мигает светодиодный индикатор. Аккумулятор гарнитуры можно заменять даже во время активных вызовов.

Замена аккумулятора во время вызова

Аккумулятор гарнитуры можно заменять даже во время активных вызовов.

- 1 Во время вызова извлеките аккумулятор гарнитуры. Звук на гарнитуре будет отключен.
- 2 Установите заряженный запасной аккумулятор.
- 3 После замены аккумулятора и повторного подключения к вызову вы услышите уведомления «base connected» («базовая станция подключена») и «mute off» («звук включен»).

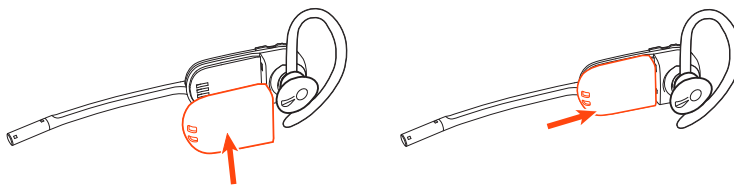

Время работы в режиме разговора

При полной зарядке гарнитура обеспечивает до 5 часов непрерывной работы в режиме разговора. Замена аккумуляторов обеспечивает неограниченное время работы в режиме разговора.

Определите состояние аккумулятора гарнитуры:

Состояние
аккумулятора
гарнитуры

- Прослушайте голосовые уведомления после включения гарнитуры.
- Наведите курсор на значок Poly Hub на панели задач.
- Посмотрите в приложении Plantronics Hub.

Загрузка программного обеспечения

Plantronics Hub — это полезный инструмент для гарнитуры.

ПРИМЕЧАНИЕ Для работы с некоторыми программными телефонами необходимо установить приложение Plantronics Hub для Windows и Mac, чтобы обеспечить возможность управления гарнитурой (прием/завершение вызовов и отключение звука).

- Загрузите приложение Plantronics Hub для Windows/Mac с веб-сайта plantronics.com/software.
- Загрузите приложение Plantronics Hub для iOS/Android с веб-сайта plantronics.com/software, из магазина App Store или Google Play.



Plantronics Hub	iOS и Android	Windows и Mac
Управление вызовами, совершаемыми с помощью программных телефонов	доступно для некоторых программных телефонов	X
Изменение языка гарнитуры	X	X
Обновление встроенного программного обеспечения	X	X
Включение/отключение функций	X	X
Просмотр руководства пользователя	X	X
Отображение уровня заряда аккумулятора	X	X
Find MyHeadset	X	
Использование Amazon Alexa (требуется приложение)	X	
Активация Tile (требуется приложение)	X	

Основная информация

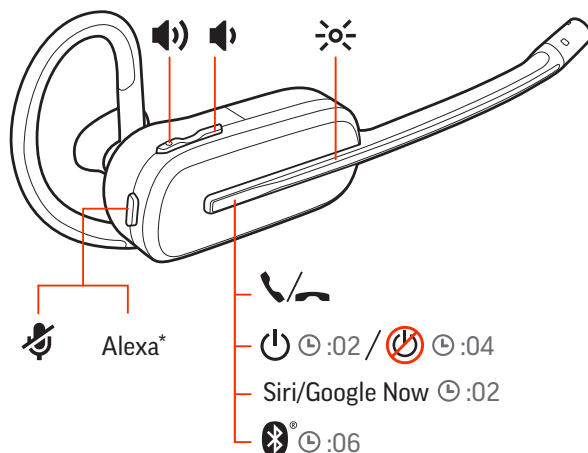

Включение и выключение питания

Нажмите и удерживайте кнопку управления вызовами , пока не услышите уведомление «power on» («питание включено») или «power off» («питание выключено»).



Регулировка уровня громкости

- **Громкость гарнитур:** выполните точную настройку громкости гарнитур с помощью элементов увеличения (+) и уменьшения (-) громкости.
- **Громкость стационарного телефона:** если во время разговора по стационарному телефону ваш голос воспроизводится слишком громко/тихо, отрегулируйте громкость микрофона  в нижней части базовой станции. Если во время разговора по стационарному телефону голос вызывающего абонента воспроизводится слишком тихо/громко, отрегулируйте громкость динамика .
- **Громкость сигнала вызова на базовой станции:** настройте громкость сигнала вызова на базовой станции в приложении Plantronics Hub. Сигнал вызова оповещает о входящем вызове, когда гарнитура не надета.



Регулировка уровня громкости микрофона гарнитур (программный телефон)

Совершите тестовый вызов с помощью программного телефона и отрегулируйте уровень громкости программного телефона и ПК соответствующим образом.

Совершение, прием и завершение вызовов

На передней стороне базовой станции находятся 2 кнопки управления аудио / для компьютера и для стационарного телефона. С помощью этих кнопок можно переключаться на другую телефонную линию/аудиоканал.

Совершение вызова (компьютер или стационарный телефон)

- 1 Нажмите кнопку управления аудио / на дисплее базовой станции. Будет воспроизведен сигнал ответа станции.



Только стационарный телефон: нажмите кнопку гарнитур  на телефоне или снимите трубку вручную при отсутствии микрофита HL10 или кабеля EHS.

СОВЕТ Если сигнал ответа станции не воспроизводится, переверните базовую станцию и отрегулируйте переключатель (A–G). Настройка «A» подходит для большинства стационарных телефонов. Для телефонов Cisco подходит настройка «D».

- 2 Наберите номер с помощью программного или стационарного телефона.

Прием или завершение вызова

Для приема или завершения вызова выберите один из следующих способов:



- Нажмите кнопку управления вызовами  на гарнитуре.
- **Компьютер или стационарный телефон:** нажмите соответствующую кнопку управления аудио .
Только стационарный телефон: при отсутствии микролифта HL10 или кабеля EHS нажмите кнопку гарнитуры  на телефоне или снимите ручную телефонную трубку для ответа на вызов и повесьте ее для завершения вызова.

Отключение микрофона

Во время вызова нажмите кнопку отключения микрофона на гарнитуре. Нажмите повторно, чтобы включить микрофон. Когда микрофон отключен, непрерывно светится красный светодиодный индикатор. Измените настройки отключения микрофона в приложении Plantronics Hub для Windows/Mac.

Удержание вызова

Для удержания активного вызова или возобновления удерживаемого вызова выполните следующие действия:

- Нажмите и удерживайте кнопку управления вызовами  на гарнитуре в течение 2 секунд.
- **Компьютер или стационарный телефон:** нажмите и удерживайте соответствующую кнопку управления аудио  на базовой станции в течение 2 секунд. Кнопка мигает красным, когда вызов находится на удержании.

ПРИМЕЧАНИЕ Перевод 2 вызовов на стационарном телефоне на удержание можно выполнить только на стационарном телефоне.

Переключение между вызовами (специальные функции)

Для переключения между вызовами выполните следующие действия:

- Нажмите и удерживайте кнопку управления вызовами  на гарнитуре в течение 2 секунд.
- **Компьютер или стационарный телефон:** нажмите соответствующую кнопку управления аудио на базовой станции. Кнопка мигает красным, когда вызов находится на удержании.

ПРИМЕЧАНИЕ Переключение 2 вызовов на стационарном телефоне можно выполнить только на стационарном телефоне.

Дополнительные функции

Голосовой помощник (функция смартфона)

Siri, Google Now™, Cortana: нажмите и удерживайте кнопку управления вызовами в течение 2 секунд, чтобы активировать приложение голосового помощника, установленное по умолчанию на вашем смартфоне. Дождитесь воспроизведения голосового запроса на активацию голосового набора, поиска и других функций голосового управления смартфоном.

ВНИМАНИЕ Функция голосового помощника активна, только если гарнитура находится вне зоны действия базовой станции и сопряжена со смартфоном.

Активация и использование Amazon Alexa (функция смартфона)

После активации приложения Alexa на гарнитуре вы сможете пользоваться навигацией, совершать вызовы друзьям, получить доступ к навыкам Alexa и множеству других функций.

ПРИМЕЧАНИЕ Приложение Amazon Alexa доступно не для всех языков и стран.

- 1 Активация Alexa
 - A** Выполните сопряжение гарнитуры с мобильным устройством.
 - B** При необходимости обновите мобильное приложение (программное обеспечение) Plantronics Hub.
 - C** Запустите приложение Plantronics Hub и убедитесь, что встроенное ПО гарнитуры обновлено до последней версии.
 - D** В главном меню Plantronics Hub выберите Сторонние приложения > Amazon Alexa > Активировать.
 - E** Запустите приложение Amazon Alexa и следуйте инструкциям по настройке гарнитуры.
- 2 Использование Alexa
 - A** Для использования приложения Alexa нажмите кнопку отключения микрофона (когда вы не разговариваете по телефону) и задайте вопрос. При активации приложения Alexa воспроизводится звуковой сигнал.

Активировать Tile

Если на мобильном устройстве включено приложение Tile, вы можете воспроизвести звуковой сигнал на потерянной гарнитуре или найти ее на карте и обратиться за помощью в сообщество Tile.

- 1 Выполните сопряжение гарнитуры с мобильным устройством.
- 2 При необходимости обновите (программное обеспечение) мобильное приложение Plantronics Hub.
- 3 Запустите приложение Plantronics Hub и убедитесь, что встроенное ПО гарнитуры обновлено до последней версии.
- 4 В главном меню Plantronics Hub выберите Сторонние приложения > Tile > Активировать.
- 5 Запустите приложение Tile и следуйте инструкциям по подключению гарнитуры.

Изменение линии по умолчанию

Измените стандартную исходящую телефонную линию / аудиоканал в приложении Plantronics Hub для Windows/Mac.



Индикатор разговора

Светодиодные индикаторы гарнитуры мигают красным для уведомления окружающих о том, что вы разговариваете по телефону. Для управления настройками используется приложение Plantronics Hub.

Решение проблем

Гарнитура

Я не слышу сигнал ответа станции в гарнитуре.

- Убедитесь, что гарнитура заряжена.
- Убедитесь, что гарнитура сопряжена с базовой станцией. См. Повторное сопряжение с базовой станцией.
- Отрегулируйте переключатель конфигурации (A–F) в нижней части базовой станции таким образом, чтобы был слышен сигнал ответа станции. Конфигурация A подходит для большинства телефонов.
ВНИМАНИЕ При работе с телефонами Cisco используйте конфигурацию D. Для телефонов Cisco, подключенных с помощью кабеля EHS, используется конфигурация A.
- Убедитесь, что стационарный телефон правильно подключен к базовой станции. См. Сведения о настройке стационарного телефона.
- Если базовая станция подключена к выделенному порту гарнитуры  на стационарном телефоне, нажмите кнопку гарнитуры на стационарном телефоне, чтобы услышать сигнал ответа станции.
- Если базовая станция подключена к выделенному порту гарнитуры  на стационарном телефоне, нажмите кнопку гарнитуры на стационарном телефоне и кнопку стационарного телефона  на базовой станции, чтобы услышать сигнал ответа станции.
- Если базовая станция подключена к порту телефонной трубки, снимите телефонную трубку вручную, чтобы услышать сигнал ответа станции (если у вас нет кабеля EHS или подъемника HL10).
- Убедитесь, что микролифт HL10 поднимает телефонную трубку достаточно высоко для срабатывания рычага, и при необходимости установите большую высоту.
- Отрегулируйте громкость динамика гарнитуры. См. Регулировка громкости.
- Если уровень громкости по-прежнему слишком низкий, отрегулируйте громкость динамика стационарного телефона на базовой станции. См. Регулировка громкости.

Я слышу помехи.

- Убедитесь, что расстояние между базовой станцией и компьютером составляет не менее 30 см, а между базовой станцией и телефоном — 15 см. Если регулировка расстояния не помогает, гарнитура находится за пределами зоны действия. В этом случае необходимо подойти ближе к базовой станции. См. Размещение базовой станции

Звук искажен.

- Уменьшите громкость микрофона стационарного телефона и/или громкость динамика стационарного телефона на базовой станции. Для большинства телефонов правильным является положение 2. См. Регулировка громкости.
- Если стационарный телефон оснащен регулятором громкости, снижайте ее до исчезновения искажения.

- Если искажение по-прежнему присутствует, используйте регулятор громкости гарнитуры для снижения громкости ее динамика. См. Регулировка громкости.
- Убедитесь, что расстояние между базовой станцией и компьютером составляет 30 см, а между базовой станцией и телефоном — 15 см. См. Размещение базовой станции.

В гарнитуре слышится эхо.

- Уменьшите громкость микрофона стационарного телефона и/или громкость динамика стационарного телефона на базовой станции. Для большинства телефонов правильным является положение 2. См. Регулировка громкости.
- Если в этом положении уровень громкости звука слишком низкий, увеличьте громкость гарнитуры. См. Регулировка громкости.
- Если при установке регулятора громкости микрофона в это положение громкость является слишком низкой, отрегулируйте положение гарнитуры так, чтобы микрофон находился как можно ближе ко рту.

Мои собеседники слышат фоновый шум.

- Отодвиньте базовую станцию подальше от телефона. См. Размещение базовой станции.
- Если блок питания гарнитуры подключен к разветвителю, подключите его непосредственно к настенной розетке.

Не удается активировать Siri или Google Now на гарнитуре.

- Голосовой помощник, установленный на смартфоне по умолчанию, является функцией, которая доступна только для мобильных устройств и которая не активна, когда гарнитура находится в зоне действия базовой станции.
- Убедитесь, что гарнитура находится вне зоны действия базовой станции.
- Убедитесь, что гарнитура сопряжена со смартфоном.
- См. Голосовой помощник.

Не удается активировать Alexa на гарнитуре.

- Для Alexa требуется однократная настройка в приложении Plantronics Hub для iOS/Android. См. Активация и использование Amazon Alexa.

Стационарный телефон

Микролифт установлен, но не обеспечивает поднятие трубки.

- Убедитесь, что кабель питания микролифта для телефонной трубки надежно подсоединен к соответствующему разъему на базовой станции.

Программный телефон

Ничего не происходит, когда я набираю номер в приложении программного телефона.

- Убедитесь, что гарнитура заряжена.
- Убедитесь, что гарнитура сопряжена с базовой станцией. См. Повторное сопряжение с базовой станцией.

- Убедитесь, что приложение Plantronics Hub для Windows и Mac установлено. Для загрузки перейдите по адресу plantronics.com/software.
- Убедитесь, что вы используете совместимое приложение программного телефона. Чтобы ознакомиться со списком совместимых программных телефонов, перейдите по адресу plantronics.com/software.
- Если программное обеспечение Plantronics не установлено или программный телефон не поддерживает эту функцию, то сначала следует нажать кнопку управления аудио, а затем воспользоваться элементами управления в интерфейсе программного телефона для совершения вызова, ответа на вызов или его завершения.
- Убедитесь, что гарнитура установлена в качестве звукового устройства по умолчанию. Для этого откройте «Панель управления» > «Звук» (Windows) или «Системные настройки» > «Звук» (Mac).
- Перезапустите компьютер.

Слишком низкий или слишком высокий уровень громкости микрофона и/или динамика.

- Отрегулируйте громкость динамика гарнитуры с помощью кнопки регулировки громкости.
- Отрегулируйте громкость динамика/микрофона с помощью панели управления звуковыми устройствами/системных настроек на компьютере.
- Отрегулируйте громкость динамика/микрофона в приложении программного телефона.

В гарнитуре слышится искаженный звук или эхо.

- Установите меньшую громкость микрофона и/или динамика на компьютере с помощью приложения программного телефона.
- Расположите микрофон ближе к подбородку.
- Если искажение сохраняется, установите меньшую громкость на гарнитуре.

Звук больше не воспроизводится через динамики ПК.

Для ОС Windows 10 и Windows 8

- Откройте Пуск > Панель управления > Звуки и аудиоустройства > Звук > Воспроизведение звука и установите по умолчанию динамики ПК вместо гарнитуры. Нажмите «ОК», чтобы подтвердить изменения.

Для ОС Windows Vista и Windows 7

- Откройте Пуск > Панель управления > Звук > Воспроизведение и установите по умолчанию динамики ПК вместо гарнитуры. Нажмите «ОК», чтобы подтвердить изменения.

Для ОС Mac OS X

- Выберите меню «Apple» > «Системные настройки» > «Звук».
 - Откройте вкладку «Выход» и выберите «Встроенные динамики» или требуемый динамик.
-

Аудиоподключение к ПК отсутствует.

- Отсоедините кабель USB и кабель питания от базовой станции. Сначала подключите обратно кабель питания. Дождитесь, пока не начнет светиться светодиодный индикатор питания, затем подключите обратно кабель USB. Выйдите из программного телефона или приложения компьютера для воспроизведения аудио и запустите его повторно.
-

Поддержка

ТРЕБУЕТСЯ ПОМОЩЬ?

plantronics.ru/support

Plantronics, Inc.

345 Encinal Street
Santa Cruz, CA 95060
United States

Plantronics B.V.

Scorpius 171
2132 LR Hoofddorp
Netherlands

© 2020 Plantronics, Inc. Все права защищены. Poly, символ в виде пропеллера, и логотип Poly являются товарными знаками компании Plantronics, Inc. Bluetooth является зарегистрированным товарным знаком компании Bluetooth SIG, Inc., любое его использование компанией Plantronics, Inc. осуществляется по лицензии. Все остальные товарные знаки являются собственностью соответствующих компаний. Произведено компанией Plantronics, Inc.

217064-25 03.20