

brother

TZe **HGe**
TAPE **TAPE**

P-touch

E110 Руководство пользователя

Русский

E110 Руководство пользователя

Русский

Благодарим за приобретение устройства для печати наклеек Brother P-touch!

С помощью устройства Brother P-touch вы можете создавать разнообразные самоклеящиеся наклейки.

В этом устройстве для печати наклеек P-touch используются ленты Brother TZe или HGe. Выпускаются кассеты с лентами TZe и HGe разных цветов и размеров. Полный перечень лент, совместимых с устройством для печати наклеек P-touch, см. на веб-сайте по адресу www.brother.com

Перед использованием устройства для печати наклеек P-touch прочитайте данное руководство, а также руководство по безопасности устройства, входящее в комплект поставки. После прочтения сохраните данное руководство в надежном месте.

Версия 0

1 НАЧАЛО РАБОТЫ

Установка источника питания и кассеты с лентой

1

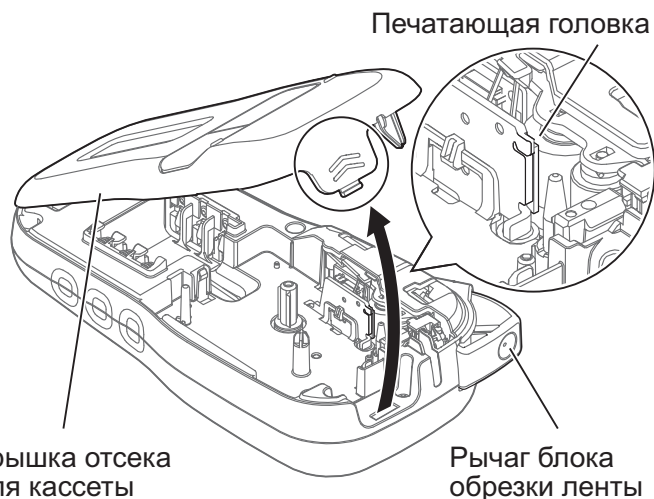

Поверните устройство ЖК-дисплеем вниз и откройте крышку отсека для кассеты, нажав на рифленый выступ и двигая крышку в направлении, показанном стрелкой на иллюстрации.

2

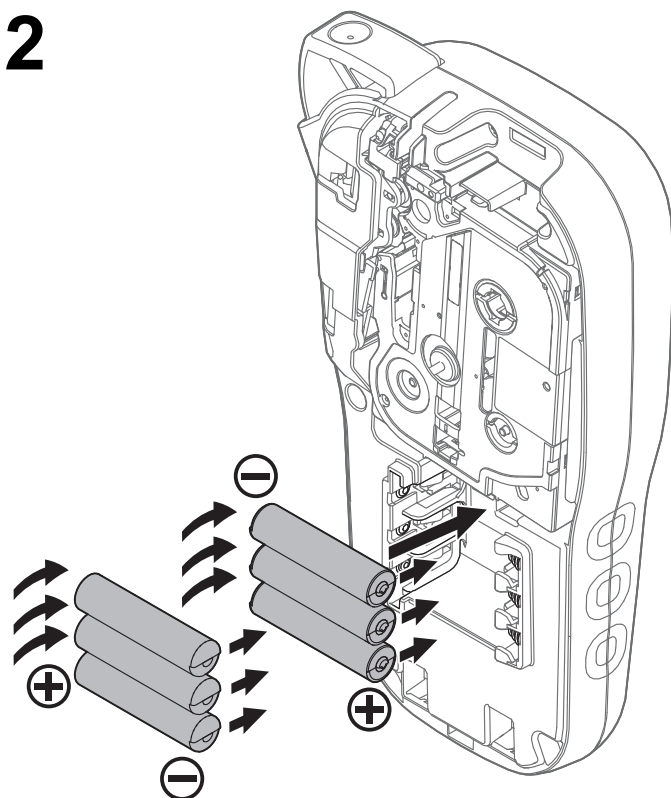

Перед заменой батарей или кассет с лентой необходимо отключить питание.

В этом устройстве для печати наклеек P-touch используются шесть щелочных батареек или шесть полностью заряженных никель-металлогидридных аккумуляторов (тип AAA, не входят в комплект поставки).

3Лезвие блока
обрезкиОтверстие
для вывода
лентыНаправляющие
ленты

Зубчатое колесо

Конец ленты

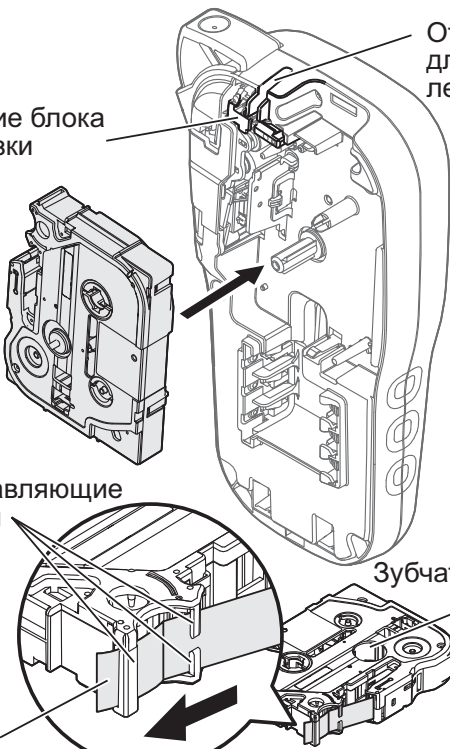

Вставьте кассету с лентой в соответствии с рисунком внутри корпуса. Аккуратно нажмите на кассету, чтобы она встала на место в устройстве для печати наклеек P-touch.

- Убедитесь, что на кассете с лентой есть маркировка **TZe** или **HGe**.
- Используйте с данным устройством только ленты TZe или HGe от компании Brother.

4

Закройте крышку отсека для кассеты и аккуратно нажмите на нее, чтобы она встала на место.

● ПРИМЕЧАНИЕ

Если вместо батарей используется дополнительный адаптер переменного тока (AD-24ES), выполните указанные ниже действия.

1. Вставьте штекер шнура адаптера питания в разъем адаптера переменного тока на боковой стороне устройства для печати наклеек P-touch.
2. Подключите адаптер питания к заземленной электрической розетке переменного тока.

ЖК-дисплей

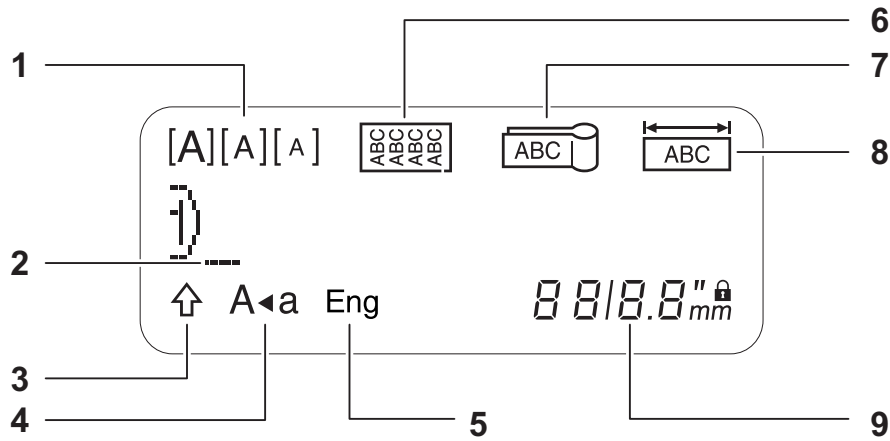

- 1. Размер
- 2. Курсор
- 3. Shift
- 4. Caps

- 5. Раскладка (английская)
- 6. Круговой маркер
- 7. Маркер-флажок
- 8. Маркировка панелей

- 9. Длина наклейки
Если выбрана определенная
длина наклейки, на дисплее
отображается значок .

ПРИМЕЧАНИЕ

- На ЖК-дисплее отображается одна строка из 15 символов, хотя можно ввести текст длиной до 80 символов.

- Длина наклейки, отображаемая на ЖК-дисплее, может немного отличаться от реальной длины напечатанной наклейки.

Клавиатура

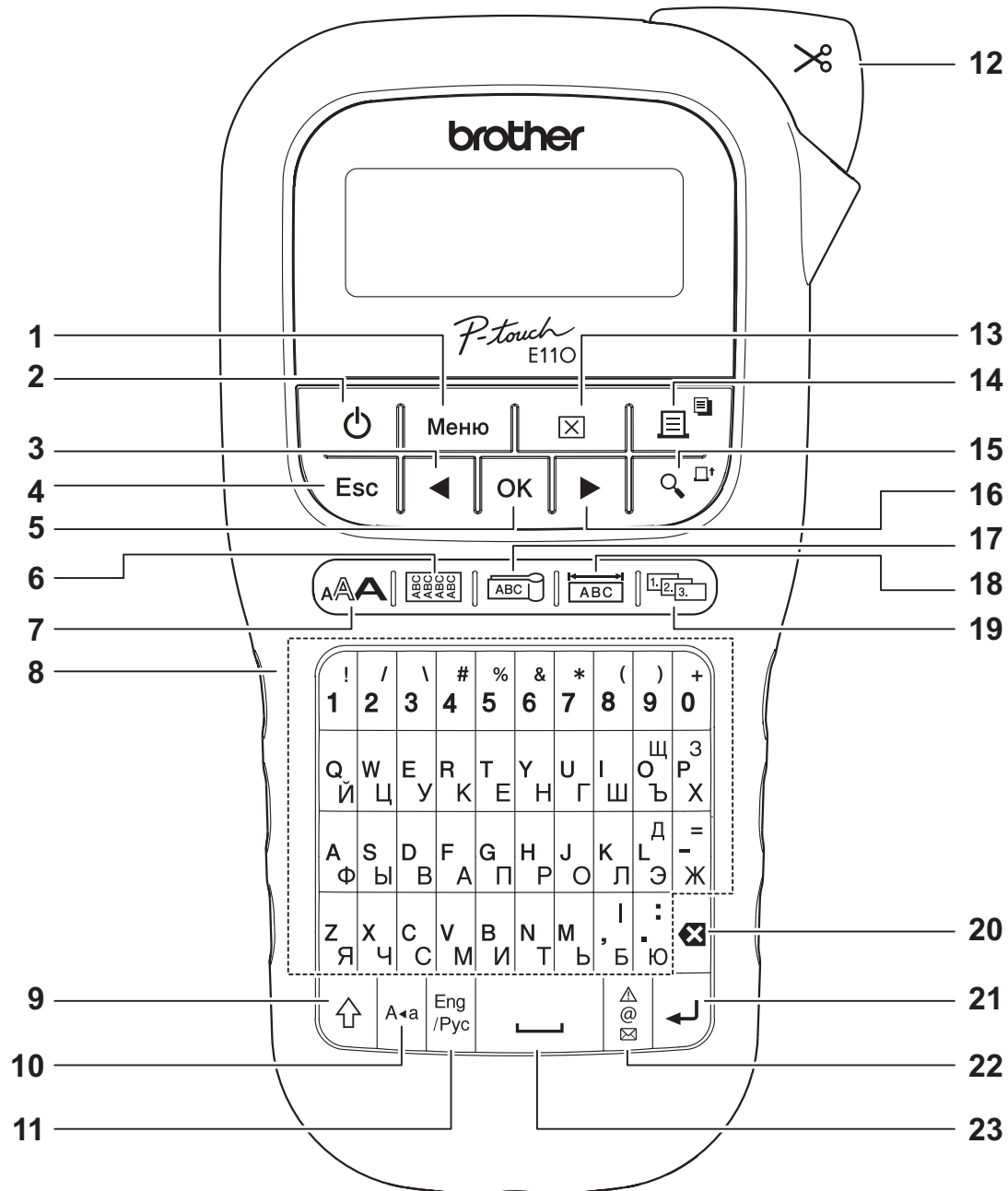

1. Клавиша «Меню»
2. Клавиша питания
3. Клавиша перемещения курсора влево (в сочетании с клавишей Shift перемещает курсор в начало текста)
4. Клавиша Esc (Выход)
5. Клавиша ОК
6. Клавиша кругового маркера
7. Клавиша начертания текста
8. Клавиши набора

9. Клавиша Shift
10. Клавиша Caps
11. Клавиша «Eng/Рус» (английская или русская раскладка)
12. Рычаг блока обрезки ленты
13. Клавиша удаления
14. Клавиша печати
15. Клавиша предварительного просмотра
16. Клавиша перемещения курсора вправо (в сочетании с клавишей Shift перемещает курсор в конец текста)

17. Клавиша маркера-флажка
18. Клавиша маркировки панелей
19. Клавиша серии
20. Клавиша Backspace
21. Клавиша ввода
22. Клавиша символов
23. Клавиша пробела

● ПРИМЕЧАНИЕ

- При выборе настроек или длины нажмите клавишу пробела, чтобы вернуть значение по умолчанию.

При нажатии клавиши предварительного просмотра отображается предварительный вид наклейки, который может отличаться от ее вида при печати.

Начальные настройки

1 Включите устройство для печати наклеек P-touch.

Установите шесть батарей типа ААА или подключите устройство к электросети с помощью дополнительного адаптера переменного тока (AD-24ES). Затем включите устройство, нажав клавишу .

2 Выберите язык.

Язык по умолчанию: [Русский].



3 Выберите единицу измерения.

Единица измерения по умолчанию: [ММ].

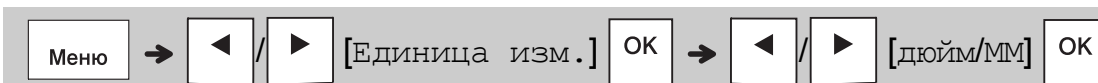

● ПРИМЕЧАНИЕ

- При бездействии в течение пяти минут устройство для печати наклеек P-touch автоматически выключается.
- Для отмены любой операции нажмите клавишу .
- Для возврата параметра по умолчанию нажмите клавишу пробела.

Контраст

Эта функция позволяет задать яркость ЖК-дисплея. Предусмотрены пять уровней: от [-2] (самый темный) до [+2] (самый светлый). Параметр по умолчанию: [0].



● ПРИМЕЧАНИЕ

- Для возврата параметра по умолчанию нажмите клавишу пробела.

Принадлежности и расходные материалы

Кассеты: актуальные сведения о расходных материалах см. на веб-сайте Brother Solutions Center: support.brother.com

Адаптер переменного тока:

AD-24ES

Блок обрезки: TC-4 (сменный)

Если лезвие блока обрезки затупилось после длительного использования и плохо отрезает ленту, поверните планку блока обрезки, как показано на иллюстрации ①.

Если после этого проблема не исчезнет, замените блок обрезки (артикул TC-4), получив его у официального торгового представителя Brother.

► Замена блока обрезки

1. Выньте две планки блока обрезки (зеленые), как показано стрелками на рисунке ② ниже.
2. Установите новый блок обрезки. Осторожно надавите на него, чтобы он встал на место.

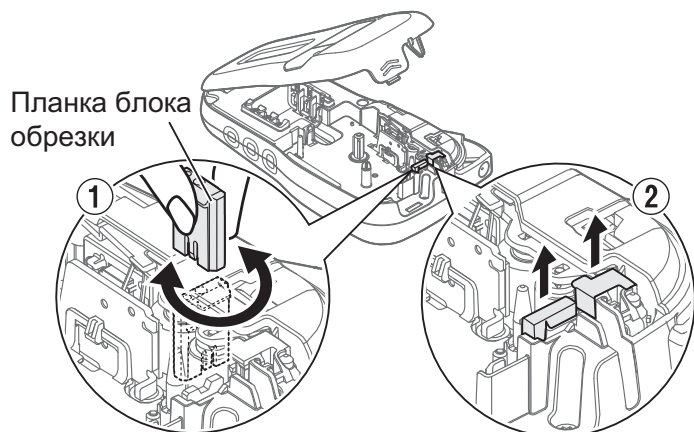

⚠ ПРЕДУПРЕЖДЕНИЕ

Не прикасайтесь к лезвию блока обрезки.

Технические характеристики

Размеры: (Ш x Г x В)	около 109 x 202 x 55 мм
Вес:	около 400 г (без батарей и кассеты с лентой)
Источник питания:	шесть щелочных батарей типа AAA (LR03) шесть никель-металлогидридных батарей типа AAA (HR03) *1 дополнительный адаптер переменного тока (AD-24ES)
Кассета с лентой:	лента Brother P-touch TZe шириной 3,5 мм, 6 мм, 9 мм или 12 мм лента Brother HGe шириной 6 мм, 9 мм или 12 мм

*1 Актуальные сведения о рекомендуемых батареях см. на веб-сайте по адресу support.brother.com

2 ОСНОВНЫЕ ФУНКЦИИ

Ввод текста

Для каждой текстовой наклейки можно ввести не более 80 символов с учетом пробелов. Для отмены любой операции нажмите клавишу .

► Переключение раскладки

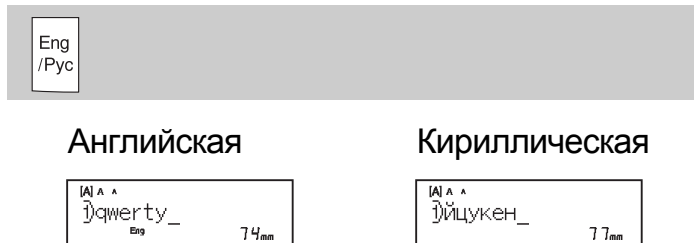

► Переключение регистра

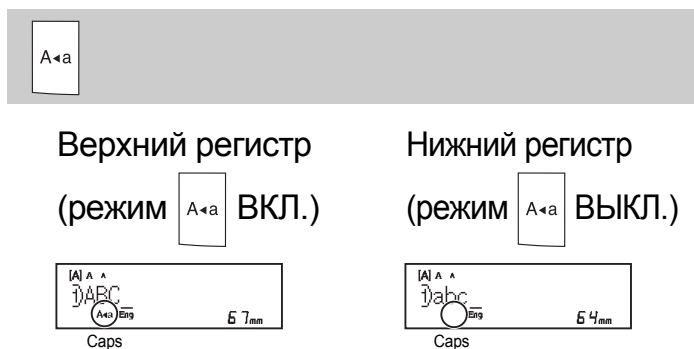

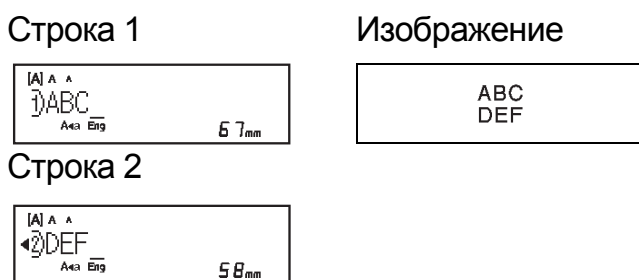

► Создание двухстрочных наклеек

Переместите курсор в то место, где хотите начать новую строку, и нажмите клавишу . Для печати текста в две строки используйте ленту шириной 9 или 12 мм.



● ПРИМЕЧАНИЕ

- При нажатии клавиши ввода  на дисплее появляется символ возврата каретки (.

► Ввод таблицы



При вставке таблицы в текст на дисплее появляется символ .

► Изменение размера таблицы



- Для возврата размера таблицы по умолчанию нажмите клавишу пробела.
- Обратите внимание: размер по умолчанию зависит от размера ленты.

► Клавиши перемещения курсора

Для перехода в конец текста:

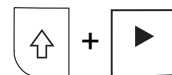

Для перехода в начало текста:

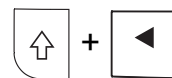

► Изменение длины наклейки

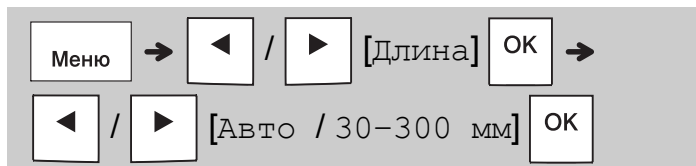

● ПРИМЕЧАНИЕ

- Если задана определенная длина ленты, на дисплее появляется значок .
- Для возврата параметра по умолчанию (длина задается автоматически в зависимости от длины текста) нажмите клавишу пробела.

► Удаление текста и настроек

Чтобы удалить одну букву или пробел,

нажмите клавишу .

Чтобы удалить весь текст:



Чтобы удалить весь текст и настройки:



Сохранение файлов наклеек

Текст и настройки наклеек можно сохранить для повторного использования (до девяти наклеек). Каждая наклейка вмещает не более 80 символов (включая пробелы). Каждому сохраняемому файлу присвойте номер от 1 до 9. Сохраненные файлы можно редактировать и перезаписывать.

► Сохранение нового файла

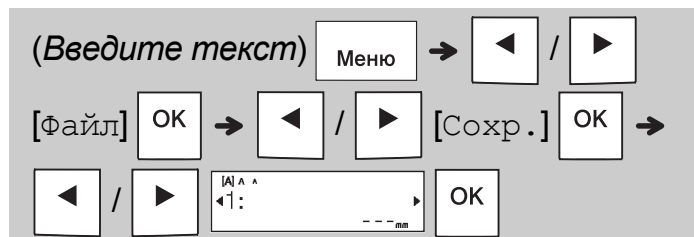

● ПРИМЕЧАНИЕ

- Если при сохранении файла используется номер, уже присвоенный другому файлу, на ЖК-дисплее появляется сообщение [Перезаписать?]. Чтобы перезаписать ранее сохраненный файл, нажмите клавишу . Чтобы отменить операцию, не сохраняя файл, нажмите клавишу .

► Печать сохраненного файла

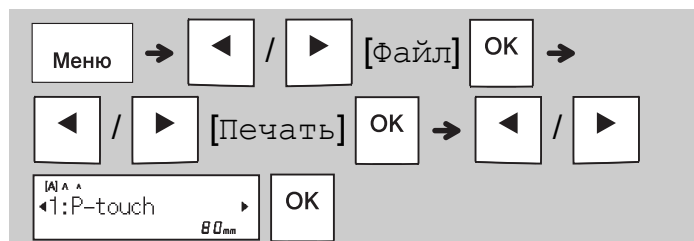

► Открытие сохраненного файла

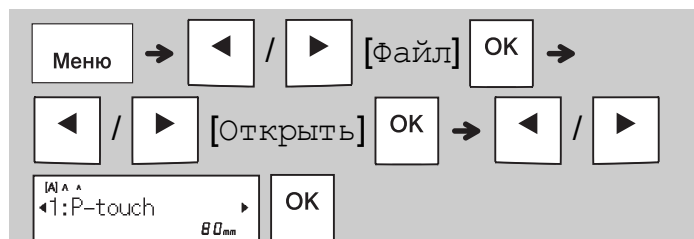

Клавиша начертания

текста 

- 1 Нажмите клавишу , чтобы выбрать настройки для ввода текста.



- 2 Выберите настройки, нажимая клавишу



Размер	Большой	
	Средний	
	Малый	
Стиль	Выкл.	
	Жирный	
	Контурный	
	Тень	
	Курсив	
	Курсив+жирн.	
	Курсив+конт.	
	Курсив+тень	
	Вертикальный	
	Верт.+жирн.	
	Ширина	Нормальная
× 2		
× 1/2		

Подчеркивание и рамка

Выделите текст с помощью подчеркивания или рамки.



2	
12345	<u>1 2 3 4 5</u>
3	
	

Клавиша символов

► Ввод символов

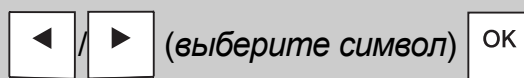

- См. таблицу **Символы** в этом руководстве.
- Для отмены операции нажмите .
- Выберите «Журнал» для просмотра семи последних выбранных символов.
- Для вставки символов также можно использовать сочетания клавиш (см. ниже).

Пунктуация	Клавиша пробела	Валюта	
Журнал		Греческие	
Скобки		Кириллица	
Маркеры		Электротехн.	
Индексы		Коммуникация	
Математич.		Аудио/видео	
Стрелки		Безопасность	

Печать наклеек

► Предварительный просмотр



- При нажатии клавиши предварительного просмотра отображается предварительный вид наклейки, который может отличаться от ее вида при печати.
- Если весь текст не умещается на ЖК-дисплее, нажмите клавишу или , чтобы увидеть скрытый текст.
- Для выхода из режима предварительного просмотра нажмите клавишу ,



► Протяжка ленты



- С помощью этой функции протягивается примерно 25 мм чистой ленты.
- Не вытягивайте неотрезанную ленту из кассеты. Это может повредить кассету с лентой.

► Печать



Для печати текста, показанного на ЖК-дисплее, нажмите клавишу печати.

► Печать нескольких копий

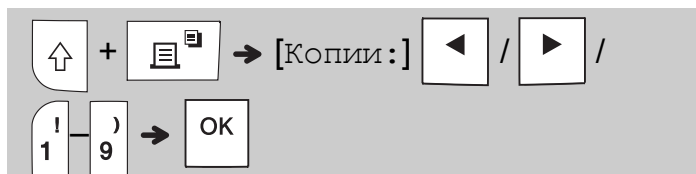

- Можно напечатать до девяти копий каждой наклейки.
- НЕ касайтесь рычага блока обрезки ленты, пока на ЖК-дисплее отображается сообщение [Подождите].
- **Чтобы отрезать ленту**, после окончания печати нажмите на рычаг блока обрезки ленты, когда на дисплее появится сообщение [Нужна обрезка].
- Чтобы удалить подложку ленты, сложите ленту продольно текстом внутрь, чтобы раскрылись надрезанные края по центру подложки. Снимите подложку и прикрепите наклейку.

► Настройка полей



[Широкие]/[Нормальные]/[Узкие]

Используйте один из этих параметров для настройки размера полей перед текстом и после него.

В конце наклейки печатаются точки (:).

Отрежьте ножницами по этим точкам (:).

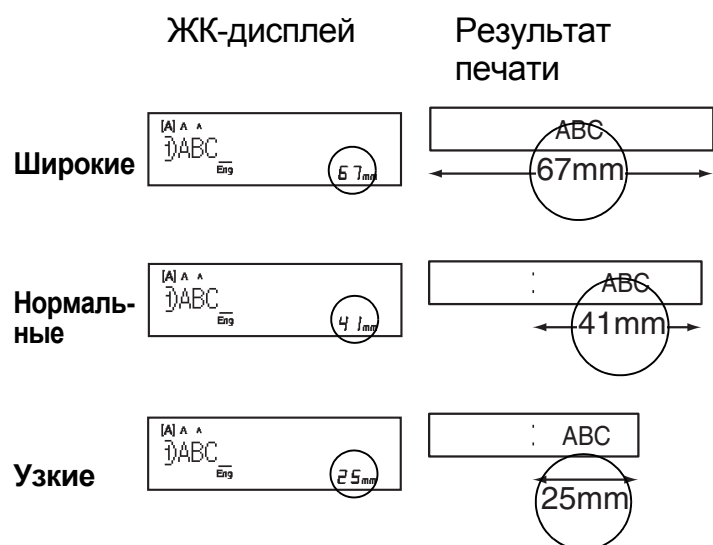

[Послед. печ.] (параметр для экономии ленты)

Используйте этот параметр для печати нескольких разных наклеек с узкими полями. Это позволит сэкономить ленту.

1. Введите текст.
2. Нажмите клавишу .
3. Когда на ЖК-дисплее появится сообщение [Протянуть?], нажмите клавишу , чтобы изменить текст.
4. Удалите текст и введите новый. Затем нажмите клавишу .
5. По завершении печати последней наклейки, когда на ЖК-дисплее появится сообщение [Протянуть?], нажмите клавишу .

● ПРИМЕЧАНИЕ

- В режиме [Послед. печ.] протягивайте ленту до использования блока обрезки () , иначе можно срезать часть текста.
- Чтобы не повредить кассету, не тяните за ленту.
- В конце наклейки печатаются точки (:). Отрежьте наклейку ножницами по этим точкам (:).

3 КЛАВИШИ ДЛЯ ВИДОВ НАКЛЕЕК

Круговой маркер

Эта функция позволяет создавать наклейки, которые можно обернуть вокруг кабеля или провода.

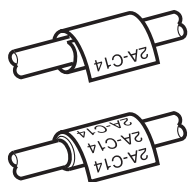

Включите функцию поворота и повтора для многократной печати текста по всей длине наклейки, чтобы его можно было без труда прочитать под любым углом.

Чтобы активировать функцию повтора текста, нажмите клавишу **Меню** и выберите пункт [Кабель/повт.].

[Повтор: выкл.]

[Повтор: вкл.]

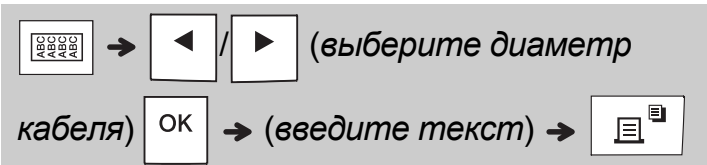

Диаметр кабеля: от 3 до 90 мм
(по умолчанию: 6 мм)

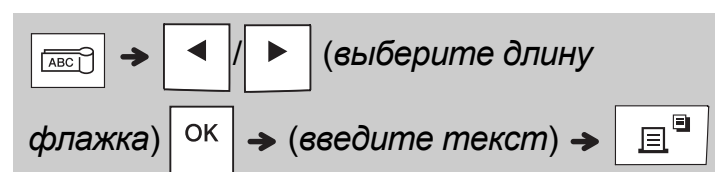
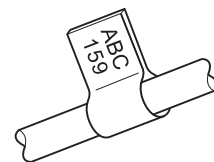

Маркер-флажок

Эта функция позволяет создавать наклейки, которые можно обернуть вокруг кабеля или провода, соединив края так, чтобы получился флажок. Длину флажка можно выбрать. При выборе параметра [Авто] длина флажка настраивается автоматически с учетом длины текста.



- Длина флажка: от 10 до 200 мм, Авто (по умолчанию: Авто)
- Используйте функцию «Маркер-флажок», если диаметр маркируемого объекта больше 3 мм.
- При использовании функции «Маркер-флажок» текст повернуть нельзя.

ПРИМЕЧАНИЕ

- Для наклеек, которые крепятся к кабелям и проводам, рекомендуется использовать гибкую идентификационную ленту.
- Чтобы отменить печать кругового маркера, маркера-флажка или наклейки для маркировки панелей, нажмите, соответственно, клавишу ,  или .
- В зависимости от выбранного формата текст может распечатываться не полностью. Например, если текст слишком длинный, появляется сообщение об ошибке [Огран. текста!].

Маркировка панелей

Эта функция позволяет создавать наклейки, которые можно использовать для маркировки различных компонентов и панелей.

При использовании функции маркировки панелей каждый блок текста равномерно распределяется по площади одной наклейки.

18A 20J 34C 40B

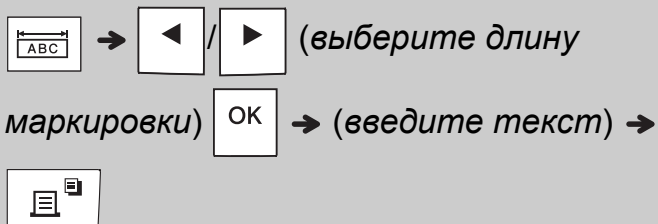

Длина маркировки: от 30 до 300 мм
(по умолчанию: 50 мм)

Серия

Эта функция позволяет создавать несколько наклеек с автоматически увеличивающимися номерами или буквенными кодами.

Чтобы сэкономить время при вводе текста и печати большого количества наклеек, можно использовать эту функцию с шаблонами круговых маркеров, маркеров-флажков или маркировки панелей.



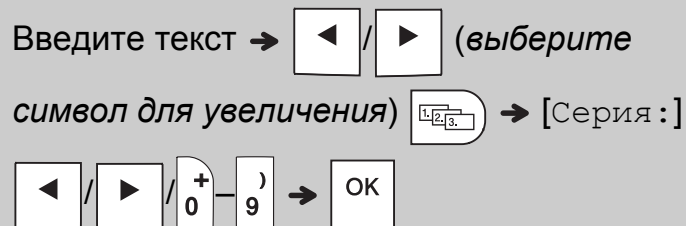





18A 18B 18C 18D



В серии можно использовать числа от 01 до 50.



4 ПОЛЕЗНЫЕ СОВЕТЫ



Сочетания клавиш

Язык	Меню → Клавиша пробела
Подчеркивание или рамка	Меню → 
Длина наклейки	Меню → 
Поля	Меню → 
Поворот и повтор текста для кабеля	Меню → 
Файл	Меню → 
Табуляция	Меню → 
Размер табуляции	Меню → 
Единица измерения	Меню → 
Контрастность ЖК-дисплея	Меню → 

Сброс настроек устройства для печати наклеек P-touch

Если нужно вернуть начальные настройки или устройство работает неправильно, сбросьте настройки устройства для печати наклеек P-touch. При этом удаляются текст, настройки и сохраненные файлы.

1 Выключите устройство для печати наклеек P-touch. Нажав и удерживая клавиши  и , нажмите , чтобы снова включить устройство.

2 Отпустите сначала клавишу питания, а затем клавиши  и .

Устройство для печати наклеек P-touch включится с перезагруженной внутренней памятью.

⚠ ОСТОРОЖНО

ОДНОВРЕМЕННОЕ ИСПОЛЬЗОВАНИЕ БАТАРЕЙ РАЗЛИЧНЫХ ТИПОВ (НАПРИМЕР, ЩЕЛОЧНЫХ И НИКЕЛЬ-МЕТАЛЛОГИДРИДНЫХ) МОЖЕТ ПРИВЕСТИ К ВЗРЫВУ. УТИЛИЗИРУЙТЕ ИСПОЛЬЗОВАННЫЕ БАТАРЕИ В СООТВЕТСТВИИ С ИНСТРУКЦИЯМИ.

● ПРИМЕЧАНИЕ

- Если вы не планируете использовать устройство для печати наклеек P-touch длительное время, извлеките батареи.
- Не выбрасывайте батареи вместе с бытовым мусором, а сдавайте их в специализированные пункты приема. Обязательно соблюдайте требования всех соответствующих федеральных, региональных и местных нормативных актов.
- Для хранения или утилизации оберните батарею клейкой лентой, чтобы не допустить замыкания контактов (см. иллюстрацию).

1. Клейкая лента
2. Щелочная или никель-металлогидридная батарея

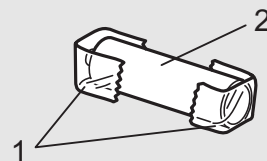











Не используйте одновременно новые и старые батареи. Заменяйте сразу все шесть батарей.

Категория	Символы
Пунктуация	. , ? ! " ' : ; - _ \ / & ~ • * @ # % ! ^ №
Скобки	() []
Маркеры	✓ ✔ ● ○ ■ □
Индексы	◦ ® © ™ ₂ ¹ ² ³
Математич.	< > + - × ÷ ± = ≠ ≤ ≥
Стрелки	➔ ➠ ➡ ⬆ ⬇ ⬄ ↗ ↘ ↙ ↚ ↔ ⇄ ⇅
Валюта	₽ \$ ₪ € £ ¥ ₪ ₪
Греческие	α β γ δ φ λ μ Ω Σ
Кириллица	Ёё Гг Ее І і І і Ўў Г г Т т S s J j К к Љ љ Њ њ Т т Ц ц
Электротехн.	
Коммуникация	
Аудио/видео	
Безопасность	

Устранение неполадок

► Сообщения об ошибках

Сообщение	Причина или способ устранения
Низкий заряд!	Низкий заряд батарей. Если используются щелочные батареи типа ААА, замените их новыми (не используйте одновременно новые и старые батареи). Если используются никель-металлогидридные аккумуляторы, полностью зарядите их.
Разряжено!	Установленные батареи разряжены. Для продолжения работы их нужно заменить.
Неверн. знач.!	<ul style="list-style-type: none"> Указано неверное значение диаметра кабеля, размера табуляции либо длины наклейки, флажка или маркировки. При серийной печати выбрано неверное число или буква для увеличения.
Нет текста!	<ul style="list-style-type: none"> Вы пытаетесь напечатать текстовый файл, но в памяти нет сохраненных данных.  нажата, но никакой текст не введен.  +  нажаты, но никакой текст не введен.  нажата, но никакой текст не введен.  или  нажата при использовании шаблонов, но никакой текст не введен.

Сообщение	Причина или способ устранения
Макс. 2 стр.! или Макс. 1 стр.!	<ul style="list-style-type: none"> Вы пытались добавить третью строку, нажав клавишу . Вы пытались напечатать или просмотреть две строки текста при установленной ленте шириной 3,5 или 6 мм. Установите более широкую ленту.
Нет кассеты!	Не установлена кассета. Вставьте кассету с маркировкой  или  .
Ошибка обрезки	Во время печати был нажат рычаг блока обрезки ленты.
Переполнение!	Уже введено максимальное количество символов (80 для текста).
Огран. текста! Измен. длину!	Превышена заданная длина ленты. Сократите текст или выберите значение [Авто] для параметра длины ленты.
Протянуть?	При использовании функции [Послед. печ.] лента будет протянута после печати. Дополнительную информацию см. в разделе Настройка полей .
Неверная лента Исп. ленту TZe	Используйте кассету с маркировкой  или  .

► Действия в определенных ситуациях

Проблема	Решение
Вы включили устройство для печати наклеек P-touch, но на дисплее ничего не отображается.	<ul style="list-style-type: none"> • Проверьте, правильно ли вставлены батареи. См. раздел Установка источника питания и кассеты с лентой. • Возможно, батареи разряжены. Замените их. • Проверьте, правильно ли подключен адаптер AD-24ES.
Слишком широкие пустые поля по бокам текста при печати наклейки.	См. раздел Настройка полей в этом руководстве. Чтобы уменьшить поля для наклеек, выберите параметр [Нормальные], [Узкие] или [Послед. печ.].
Устройство для печати наклеек P-touch не печатает, или символы плохо пропечатываются.	<ul style="list-style-type: none"> • Проверьте, правильно ли вставлена кассета. • Если кассета пуста, замените ее. • Убедитесь, что крышка отсека для кассеты с лентой плотно закрыта.
Сбросились настройки.	<ul style="list-style-type: none"> • Возможно, батареи разряжены. Замените их. • При отключении питания устройства более чем на три минуты текст и параметры форматирования в настройках дисплея сбрасываются.
На отпечатанной ленте имеется пустая горизонтальная полоса.	Возможно, загрязнена печатающая головка. Извлеките кассету и аккуратно протрите печатающую головку сухой ватной палочкой движениями вверх-вниз. Расположение печатающей головки см. в разделе Установка источника питания и кассеты с лентой .

Проблема	Решение
Устройство для печати наклеек P-touch «заблокировано» (оно включено, но при нажатии клавиш ничего не происходит).	Дополнительную информацию см. в разделе Сброс настроек устройства для печати наклеек P-touch .
При попытке напечатать наклейку выключается питание.	<ul style="list-style-type: none"> • Возможно, батареи разряжены. Замените их. • Проверьте, правильно ли установлены батареи. • Используется несовместимый адаптер переменного тока. Рекомендуется адаптер AD-24ES.
Лента протягивается неправильно или застревает в устройстве для печати наклеек P-touch.	<ul style="list-style-type: none"> • Проверьте, проходит ли конец ленты под направляющими. Дополнительную информацию см. в разделе Установка источника питания и кассеты с лентой. • Во время печати был нажат рычаг блока обрезки. Не касайтесь его во время печати.
Нужно изменить язык.	Дополнительную информацию см. в разделе Начальные настройки .