



# GTR Professional

550 | 55-225

Robert Bosch Power Tools GmbH  
70538 Stuttgart  
GERMANY

[www.bosch-pt.com](http://www.bosch-pt.com)

1 609 92A 6A7 (2021.06) DOC / 123



1 609 92A 6A7

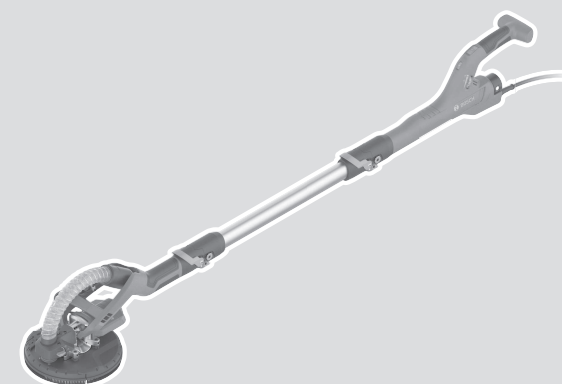

- pl** Instrukcja oryginalna
- cs** Původní návod k používání
- sk** Pôvodný návod na použitie
- hu** Eredeti használati utasítás
- ru** Оригинальное руководство по эксплуатации
- uk** Оригінальна інструкція з експлуатації
- kk** Пайдалану нұсқаулығының түпнұсқасы
- ro** Instrucțiuni originale
- bg** Оригинална инструкция
- mk** Оригинално упатство за работа
- sr** Originalno uputstvo za rad
- sl** Izvirna navodila
- hr** Originalne upute za rad
- et** Algupärane kasutusjuhend
- lv** Instrukcijas oriģinālvalodā
- lt** Originali instrukcija



Polski .....	Strona	6
Čeština .....	Stránka	12
Slovenčina .....	Stránka	19
Magyar .....	Oldal	25
Русский .....	Страница	32
Українська .....	Сторінка	41
Қазақ .....	Бет	49
Română .....	Pagina	57
Български .....	Страница	64
Македонски .....	Страница	72
Srpski .....	Strana	79
Slovenščina .....	Stran	85
Hrvatski .....	Stranica	91
Eesti .....	Lehekülg	98
Latviešu .....	Lappuse	104
Lietuvių k. ....	Puslapis	111

CE .....

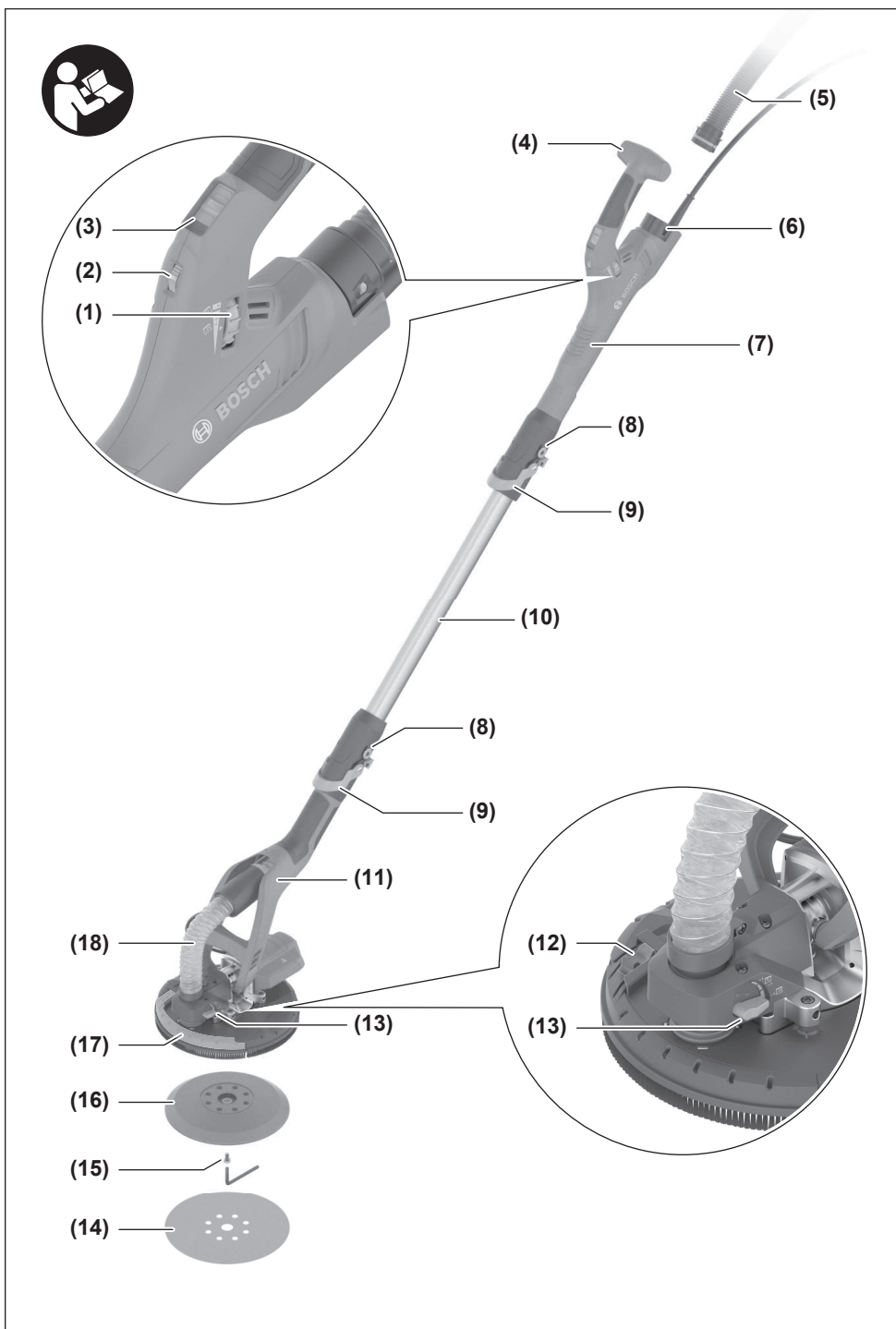

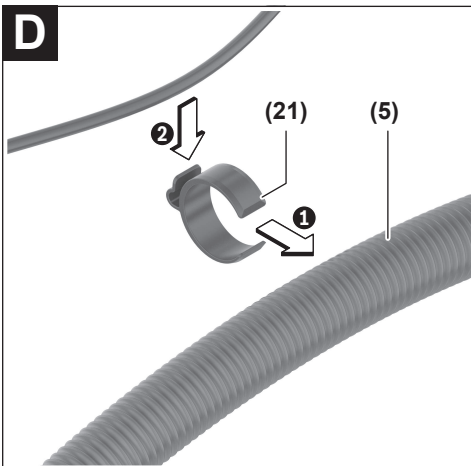
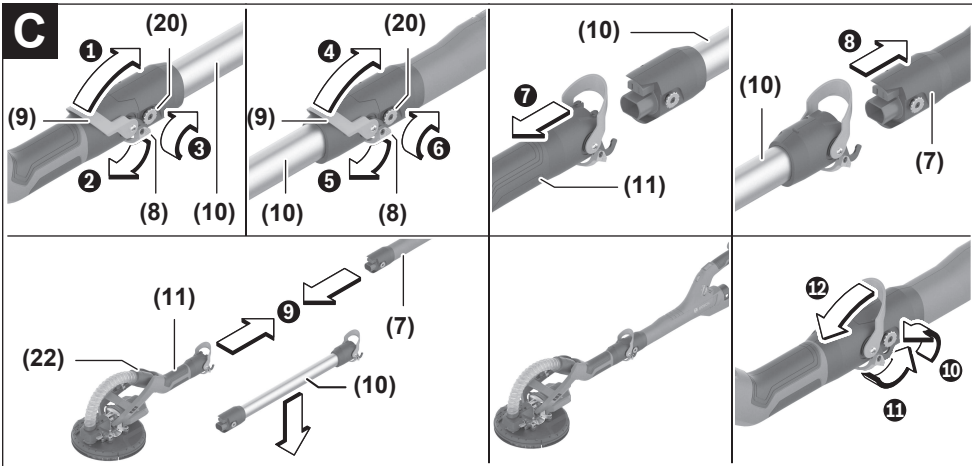
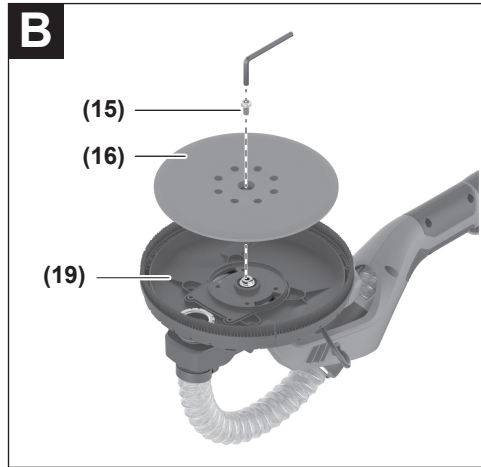
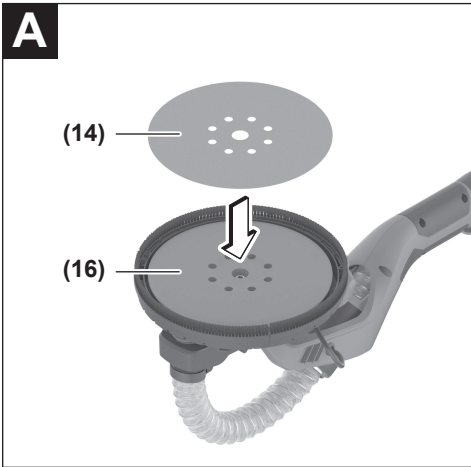

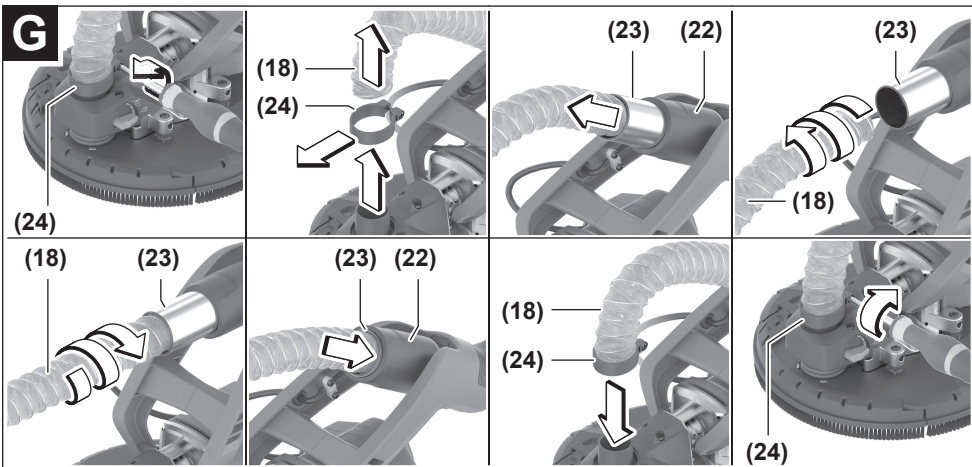
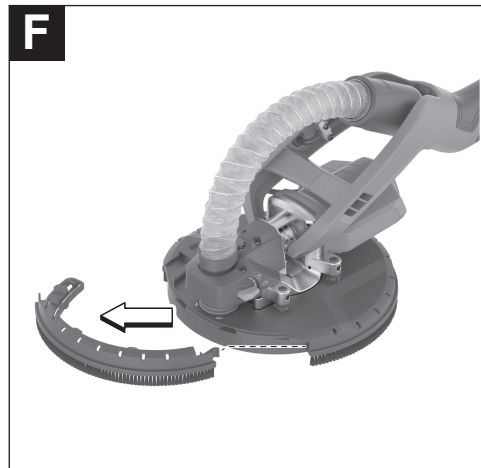
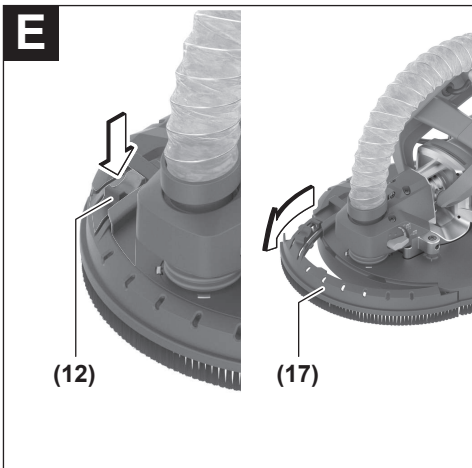

## Polski

### Wskazówki bezpieczeństwa

#### Ogólne wskazówki bezpieczeństwa dotyczące pracy z elektronarzędziami

**⚠ OSTRZEŻENIE** Należy zapoznać się ze wszystkimi ostrzeżeniami i wskazówkami dotyczącymi bezpieczeństwa użytkowania oraz ilustracjami i danymi technicznymi, dostarczonymi wraz z niniejszym elektronarzędziem. Nieprzestrzeganie poniższych wskazówek może stać się przyczyną porażenia prądem elektrycznym, pożaru i/lub poważnych obrażeń ciała.

Należy zachować wszystkie przepisy i wskazówki bezpieczeństwa dla dalszego zastosowania.

Pojęcie "elektonarzędzie" odnosi się do elektronarzędzi zasilanych energią elektryczną z sieci (z przewodem zasilającym) i do elektronarzędzi zasilanych akumulatorami (bez przewodu zasilającego).

#### Bezpieczeństwo w miejscu pracy

- ▶ **Miejsce pracy należy utrzymywać w czystości i zapewnić dobre oświetlenie.** Nieporządek i brak właściwego oświetlenia sprzyjają wypadkom.
- ▶ **Elektonarzędzi nie należy używać w środowiskach zagrożonych wybuchem, np. w pobliżu łatwopalnych cieczy, gazów lub pyłów.** Podczas pracy elektronarzędziem wytwarzają się iskry, które mogą spowodować zapłon pyłów lub oparów.
- ▶ **Podczas użytkowania urządzenia należy zwrócić uwagę na to, aby dzieci i inne osoby postronne znajdowały się w bezpiecznej odległości.** Czynniki rozpraszające mogą spowodować utratę panowania nad elektronarzędziem.

#### Bezpieczeństwo elektryczne

- ▶ **Wtyczki elektronarzędzi muszą pasować do gniazda. Nie wolno w żadnej sytuacji i w żaden sposób modyfikować wtyczek. Podczas pracy elektronarzędziami z uziemieniem ochronnym nie wolno stosować żadnych wtyków adaptacyjnych.** Oryginalne wtyczki i pasujące do nich gniazda sieciowe zmniejszają ryzyko porażenia prądem.
- ▶ **Należy unikać kontaktu z uziemionymi elementami lub zwartymi z masą, takimi jak rury, grzejniki, kuchenki i lodówki.** Uziemienie ciała zwiększa ryzyko porażenia prądem elektrycznym.
- ▶ **Elektonarzędzi nie wolno narażać na kontakt z deszczem ani wilgocią.** Przedostanie się wody do wnętrza obudowy zwiększa ryzyko porażenia prądem elektrycznym.
- ▶ **Nie używać przewodu zasilającego do innych celów. Nie wolno używać przewodu do przenoszenia ani przesuwania elektronarzędzia; nie wolno też wyjmować wtyczki z gniazda, pociągając za przewód. Przewód należy chronić przed wysokimi temperaturami, należy**

**go trzymać z dala od oleju, ostrych krawędzi i ruchomych części urządzenia.** Uszkodzone lub splątane przewody zwiększają ryzyko porażenia prądem elektrycznym.

- ▶ **Używając elektronarzędzia na świeżym powietrzu, należy upewnić się, że przedłużacz jest przeznaczony do pracy na zewnątrz.** Użycie przedłużacza przeznaczonego do pracy na zewnątrz zmniejsza ryzyko porażenia prądem elektrycznym.
- ▶ **Jeżeli nie ma innej możliwości, niż użycie elektronarzędzia w wilgotnym otoczeniu, należy podłączyć je do źródła zasilania wyposażonego w wyłącznik ochronny różnicowoprądowy.** Zastosowanie wyłącznika ochronnego różnicowoprądowego zmniejsza ryzyko porażenia prądem elektrycznym.

#### Bezpieczeństwo osób

- ▶ **Podczas pracy z elektronarzędziem należy zachować czujność, każdą czynność wykonywać ostrożnie i z rozważą. Nie przystępować do pracy elektronarzędziem w stanie zmęczenia lub będąc pod wpływem narkotyków, alkoholu lub leków.** Chwila nieuwagi podczas pracy może grozić bardzo poważnymi obrażeniami ciała.
- ▶ **Stosować środki ochrony osobistej. Należy zawsze nosić okulary ochronne.** Środki ochrony osobistej, np. maska przeciwpylowa, antypoślizgowe obuwie, kask ochronny czy ochraniacze na uszy, w określonych warunkach pracy obniżają ryzyko obrażeń ciała.
- ▶ **Należy unikać niezamierzonego uruchomienia narzędzia. Przed podłączeniem elektronarzędzia do źródła zasilania i/lub podłączeniem akumulatora, podniesieniem albo transportem urządzenia, należy upewnić się, że włącznik elektronarzędzia znajduje się w pozycji wyłączonej.** Przenoszenie elektronarzędzia z palcem opartym na włączniku/wyłączniku lub włożeniu do gniazda sieciowego wtyczki włączonego narzędzia, może stać się przyczyną wypadków.
- ▶ **Przed włączeniem elektronarzędzia należy usunąć wszystkie narzędzia nastawcze i klucze maszynowe.** Narzędzia lub klucze, pozostawione w ruchomych częściach urządzenia, mogą spowodować obrażenia ciała.
- ▶ **Należy unikać nienaturalnych pozycji przy pracy. Należy dbać o stabilną pozycję przy pracy i zachowanie równowagi.** Dzięki temu można będzie łatwiej zapanować nad elektronarzędziem w nieprzewidzianych sytuacjach.
- ▶ **Należy nosić odpowiednią odzież. Nie należy nosić luźnej odzieży ani biżuterii. Włosy i odzież należy trzymać z dala od ruchomych części.** Luźna odzież, biżuteria lub długie włosy mogą zostać pochwycone przez ruchome części.
- ▶ **Jeżeli producent przewidział możliwość podłączenia odkurzacza lub systemu odsysania pyłu, należy upewnić się, że są one podłączone i są prawidłowo stosowane.** Użycie urządzenia odsysającego pył może zmniejszyć zagrożenie zdrowia pyłami.

- ▶ **Nie wolno dopuścić, aby rutyna, nabyta w wyniku częstej pracy elektronarzędziem, zastąpiła ściśle przestrzeganie zasad bezpieczeństwa.** Brak ostrożności i rozważli podczas obsługi elektronarzędzia może w ułamku spowodować ciężkie obrażenia.

#### Obsługa i konserwacja elektronarzędzi

- ▶ **Nie należy przeciążać elektronarzędzia. Należy dobrać odpowiednio elektronarzędzie do wykonywanej czynności.** Odpowiednio dobrane elektronarzędzie wykona pracę lepiej i bezpieczniej, z prędkością, do jakiej jest przystosowane.
- ▶ **Nie należy używać elektronarzędzia z uszkodzonym włącznikiem/wyłącznikiem.** Elektronarzędzie, którym nie można sterować za pomocą włącznika/wyłącznika, stwarza zagrożenie i musi zostać naprawione.
- ▶ **Przed rozpoczęciem jakichkolwiek prac nastawczych, przed wymianą osprzętu lub przed odłożeniem elektronarzędzia należy wyjąć wtyczkę z gniazda sieciowego i/lub usunąć akumulator.** Ten środek ostrożności ogranicza ryzyko niezamierzonego uruchomienia elektronarzędzia.
- ▶ **Nieużywane elektronarzędzia należy przechowywać w miejscu niedostępnym dla dzieci. Nie należy udostępniać narzędzia osobom, które nie są z nim obeznane lub nie zapoznały się z niniejszą instrukcją.** Elektronarzędzia w rękach nieprzeszkolonego użytkownika są niebezpieczne.
- ▶ **Elektronarzędzia i osprzęt należy utrzymywać w nie-nagannym stanie technicznym. Należy kontrolować, czy ruchome części urządzenia prawidłowo funkcjonują i nie są zablokowane, czy nie doszło do uszkodzenia niektórych części oraz czy nie występują inne okoliczności, które mogą mieć wpływ na prawidłowe działanie elektronarzędzia. Uszkodzone części należy naprawić przed użyciem elektronarzędzia.** Wiele wypadków spowodowanych jest niewłaściwą konserwacją elektronarzędzi.
- ▶ **Należy stale dbać o czystość narzędzi skrawających i regularnie je ostrzyć.** Starannie konserwowane, ostre narzędzia skrawające rzadziej się blokują i są łatwiejsze w obsłudze.
- ▶ **Elektronarzędzi, osprzętu, narzędzi roboczych itp. należy używać zgodnie z ich instrukcjami oraz uwzględnić warunki i rodzaj wykonywanej pracy.** Wykorzystywanie elektronarzędzi do celów niezgodnych z ich przeznaczeniem jest niebezpieczne.
- ▶ **Uchwyty i powierzchnie chwytowe powinny być zawsze suche, czyste i niezabrudzone olejem ani smarem.** Śliskie uchwyty i powierzchnie chwytowe nie pozwalają na bezpieczne trzymanie narzędzia i kontrolę nad nim w nieoczekiwanych sytuacjach.

#### Serwis

- ▶ **Prace serwisowe przy elektronarzędziu mogą być wykonywane wyłącznie przez wykwalifikowany personel i przy użyciu oryginalnych części zamiennych.** W ten

sposób zagwarantowana jest bezpieczna eksploatacja elektronarzędzia.

#### Wskazówki dotyczące bezpieczeństwa pracy ze szlifierkami

- ▶ **Elektronarzędzie należy stosować wyłącznie do szlifowania na sucho.** Przedostanie się wody do elektronarzędzia zwiększa ryzyko porażenia prądem.
- ▶ **Należy zadbać o to, aby powstające przy pracy iskry nie stanowiły dla nikogo zagrożenia. Należy usunąć wszystkie łatwopalne materiały, znajdujące się w pobliżu.** Podczas szlifowania metali dochodzi do iskrzenia.
- ▶ **Uwaga: niebezpieczeństwo pożaru! Należy unikać przegrzewania szlifowanego materiału i szlifierki. Przed przerwą w pracy należy zawsze opróżnić pojemnik na pył.** W niesprzyjających warunkach, np. pod wpływem iskrzenia podczas szlifowania metali, może dojść do samozapalenia się pyłu szlifierskiego w worku na pył, mikrofiltrze, papierowym worku na pył (lub w worku filtracyjnym ew. w filtrze odkurzacza). Zwiększone niebezpieczeństwo istnieje, gdy pył taki zmieszany jest z resztkami lakieru, poliuretanu lub innymi chemicznymi materiałami, a materiał szlifowany jest po długiej obróbce rozgrzany.
- ▶ **Otwory wentylacyjne elektronarzędzia należy regularnie czyścić.** Dmuchawa silnika wciąga kurz do obudowy, a duże nagromadzenie pyłu metalowego może spowodować zagrożenie elektryczne.
- ▶ **Elektronarzędzie należy trzymać podczas pracy mocno w obydwu rękach i zapewnić bezpieczną pozycję pracy.** Prowadzenie elektronarzędzia oburącz sprzyja bezpieczeństwu pracy.
- ▶ **Przed odłożeniem elektronarzędzia, należy poczekać, aż znajdzie się ono w bezruchu.**
- ▶ **Należy zabezpieczyć obrabiany przedmiot.** Zamocowanie obrabianego przedmiotu w urządzeniu mocującym lub imadle jest bezpieczniejsze niż trzymanie go w ręku.
- ▶ **Podłączyć elektronarzędzie do prawidłowo uziemionej sieci.** Gniazdo sieciowe i przedłużacz muszą być wyposażone w działający przewód ochronny.

#### Opis urządzenia i jego zastosowania



**Należy przeczytać wszystkie wskazówki dotyczące bezpieczeństwa i zalecenia.** Nieprzestrzeganie wskazówek dotyczących bezpieczeństwa i zaleceń może doprowadzić do porażenia prądem elektrycznym, pożaru i/lub poważnych obrażeń ciała.

Proszę zwrócić uwagę na rysunki zamieszczone na początku instrukcji obsługi.

#### Użycie zgodne z przeznaczeniem

Elektronarzędzie jest przeznaczone do szlifowania na sucho szpachlowanych płyt gipsowo-kartonowych, sufitów i ścian w pomieszczeniach i na zewnątrz oraz do usuwania powłok malarskich, pozostałości kleju i poluzowanego tynku.

## Przedstawione graficznie komponenty

Numeracja przedstawionych graficznie komponentów odnosi się do schematu elektronarzędzia na stronach graficznych.

- (1) Pokrętko mocy ssania
- (2) Pokrętko wstępnego wyboru prędkości obrotowej
- (3) Włącznik/wyłącznik
- (4) Rękojeść (powierzchnia izolowana)
- (5) Wąż odsysający
- (6) Króciec wylotowy
- (7) Uchwyt
- (8) Hak zabezpieczający
- (9) Dźwignia mocująca
- (10) Rura
- (11) Głowica szlifierska
- (12) Blokada segmentu szczotkowego
- (13) Dźwignia regulacji siły ssania
- (14) Papier ścierny <sup>a)</sup>
- (15) Śruba do mocowania talerza szlifierskiego
- (16) Talerz szlifierski
- (17) Segment szczotkowy
- (18) Wąż łączący
- (19) Element mocujący talerza szlifierskiego
- (20) Śruba mimośrodowa
- (21) Zacisk kablowy <sup>a)</sup>
- (22) Mocowanie węża
- (23) Obudowa wewnętrzna
- (24) Zacisk węża

a) **Osprzęt ukazany na rysunkach lub opisany w instrukcji użytkowania nie wchodzi w standardowy zakres dostawy. Kompletny asortyment wyposażenia dodatkowego można znaleźć w naszym katalogu osprzętu.**

## Dane techniczne

Szlifierka do ścian gipsowo-kartonowych		GTR 550 GTR 55-225
Numer katalogowy		<b>3 601 GD4 0..</b>
Wstępny wybór prędkości obrotowej		●
System Constant Electronic		●
System łagodnego rozruchu		●
Prędkość obrotowa bez obciążenia $n_0$	min <sup>-1</sup>	340 – 910
Średnica talerza szlifierskiego	mm	215
Średnica papieru ściernego	mm	225
Średnica systemu odsysania pyłu	mm	45/35
Długość w wersji krótkiej (bez rury)	m	1,1

Szlifierka do ścian gipsowo-kartonowych		GTR 550 GTR 55-225
Długość w wersji standardowej (z 1 rurą) <sup>A)</sup>	m	1,7
Długość w wersji długiej (z 2 rurami)	m	2,3
Waga zgodnie z EPTA-Procedure 01:2014		
– Wersja krótka	kg	4,1
– Wersja standardowa	kg	4,8
Klasa ochrony		Ⓜ/1

A) Standardowy zakres dostawy

Dane obowiązują dla napięcia znamionowego [U] 230 V. Przy napięciach odbiegających od powyższego i w przypadku specjalnych wersji produktu sprzedawanych w niektórych krajach dane te mogą się różnić.

## Informacje o emisji hałasu i drgań

Wartości pomiarowe emisji hałasu zostały określone zgodnie z **EN 62841-2-4**.

Określony wg skali A poziom hałasu emitowanego przez urządzenie wynosi standardowo: poziom ciśnienia akustycznego **84 dB(A)**; poziom mocy akustycznej **95 dB(A)**. Niepewność pomiaru  $K = 3$  dB.

### Stosować środki ochrony słuchu!

Wartości łączne drgań  $a_{h1}$  (suma wektorowa z trzech kierunków) i niepewność pomiaru  $K$  oznaczone zgodnie z **EN 62841-2-4**:

$$a_{h1} < 2,5 \text{ m/s}^2, K = 1,5 \text{ m/s}^2,$$

Podany w niniejszej instrukcji poziom drgań i poziom emisji hałasu zostały zmierzone zgodnie ze znormalizowaną procedurą pomiarową i mogą zostać użyte do porównywania elektronarzędzi. Można ich także użyć do wstępnej oceny poziomu drgań i poziomu emisji hałasu.

Podany poziom drgań i poziom emisji hałasu jest reprezentatywny dla podstawowych zastosowań elektronarzędzia. Jeżeli elektronarzędzie użyte zostanie do innych zastosowań lub z innymi narzędziami roboczymi, a także jeśli nie będzie właściwie konserwowane, poziom drgań i poziom emisji hałasu mogą różnić się od podanych wartości. Podane powyżej przyczyny mogą spowodować podwyższenie poziomu drgań i poziomu emisji hałasu w czasie pracy.

Aby dokładnie ocenić poziom drgań i poziom emisji hałasu, należy wziąć pod uwagę także okresy, gdy urządzenie jest wyłączone lub gdy jest ono wprawdzie włączone, ale nie jest używane do pracy. Podane powyżej przyczyny mogą spowodować obniżenie poziomu drgań i poziomu emisji hałasu w czasie pracy.

Należy wprowadzić dodatkowe środki bezpieczeństwa, mające na celu ochronę osoby obsługującej przed skutkami ekspozycji na drgania, np.: konserwacja elektronarzędzia i narzędzi roboczych, zapewnienie odpowiedniej temperatury, aby nie dopuścić do wyziębienia rąk, właściwa organizacja czynności wykonywanych podczas pracy.



## Montaż

- ▶ **Przed przystąpieniem do jakichkolwiek prac przy elektronarzędziu należy wyjąć wtyczkę z gniazda.**

### Wymiana papieru ściernego (zob. rys. A)

Aby zdjąć papier ścierny (14), należy odchylić go z jednej strony, a następnie pociągnąć, zdejmując z talerza szlifierskiego (16).

Przed założeniem nowego papieru ściernego należy oczyścić talerz szlifierski (16) z zanieczyszczeń i kurzu, używając do tego np. pędzelka.

Powierzchnia talerza szlifierskiego (16) wykonana jest z tkaniny do mocowania na rzepy, aby możliwe było szybkie i łatwe założenie papieru ściernego.

Przyłożyć papier ścierny (14) do spodniej części talerza szlifierskiego (16) i mocno docisnąć.

Aby zagwarantować optymalne odsysanie pyłu, należy zwrócić uwagę na to, aby otwory w papierze ściernym (14) się z otworami w talerzu szlifierskim (16).

### Wybór talerza szlifierskiego

<b>Zestaw miękkich talerzy szlifierskich<sup>A)</sup></b>	Doskonały do mniejszych krzywizn i konturów Zestaw talerzy szlifierskich zawiera: – talerz szlifierski – przekładkę i – talerz oporowy.
<b>Twardy talerz szlifierski</b>	Wysoka wydajność ścierna, idealny do równych powierzchni oraz do usuwania starych powłok malarskich ze ścian  Do uniwersalnych zastosowań na powierzchniach równych i wypukłych  Optymalne wspomaganie ssania ułatwia użytkownikom pracę.

A) Standardowy zakres dostawy

### Wymiana talerza szlifierskiego (zob. rys. B)

**Wskazówka:** Uszkodzony talerz szlifierski (16) należy natychmiast wymienić.

Zdjąć papier ścierny. Całkowicie wykręcić śrubę (15) i zdjąć talerz szlifierski (16). Założyć nowy talerz (16) i mocno dokręcić śrubę.

**Wskazówka:** Podczas zakładania nowego talerza szlifierskiego zwrócić uwagę na to, aby uźębienie zabieraka weszło w otwory w talerzu szlifierskim.

**Wskazówka:** Wymianę uszkodzonego elementu mocującego talerza szlifierskiego należy zlecić w autoryzowanym punkcie serwisowym firmy Bosch.

### Odsysanie pyłów/wiórów

Pyły niektórych materiałów mogą stanowić zagrożenie dla zdrowia. Bezpośredni kontakt fizyczny z pyłami lub przedostanie się ich do płuc może wywołać reakcje alergiczne i/lub choroby układu oddechowego u użytkownika lub osób znaj-

dujących się w pobliżu.

Niektóre rodzaje pyłów uważane są za rakotwórcze.

- O ile jest to możliwe, należy zawsze stosować system odsysania pyłu, dostosowany do rodzaju obrabianego materiału.
- Należy zawsze dbać o dobrą wentylację stanowiska pracy.
- Zaleca się noszenie maski przeciwpyłowej z filtrem klasy P2.

### Zewnętrzny system odsysania pyłu

Podłączyć wąż odsysający (5) do odkurzacza (osprzęt).

Odkurzacze musi być dostosowany do rodzaju obrabianego materiału.

Do odsysania szczególnie niebezpiecznych dla zdrowia pyłów rakotwórczych należy używać odkurzacza specjalnego.

Podczas szlifowania dużych powierzchni należy używać odkurzacza GAS 35 L/M AFC lub GAS 55 L/M AFC, ponieważ gwarantują one stałą wysoką moc ssania.

Podczas obróbki pionowych płaszczyzn, elektronarzędzie należy trzymać w taki sposób, aby pojemnik na pył skierowany był ku dołowi.

### Wymywanie/wkładanie rury (zob. rys. C)

Jeżeli do danej pracy rura (10) nie jest konieczna, można ją wyjąć. Dzięki temu szlifowanie wymaga mniej wysiłku.

Po obu stronach rury (10) należy unieść dźwignię mocującą (9) i opuścić hak zabezpieczający (8) do dołu. Odkręcić śrubę mimośrodową (20) i wysunąć rurę (10) z głowicy szlifierskiej (11) oraz z uchwytu (7). Nasunąć uchwyt (7) na głowicę szlifierską (11), mocno dokręcić śrubę mimośrodową (20), przesunąć hak zabezpieczający (8) do góry i opuścić dźwignię mocującą (9).

Podczas wkładania rury (10) w uchwyt (7) i głowicę szlifierską (11) należy wykonać opisane wyżej czynności w odwrotnej kolejności.

**Wskazówka:** Podczas pracy wolno używać maksymalnie 2 rur.

Zawsze należy sprawdzić, czy złączki są właściwie zamocowane i zabezpieczone za pomocą haków zabezpieczających (8) i dźwigni mocujących (9).

### Montaż/demontaż zacisków kablowych (zob. rys. D)

Założyć zacisk kablowy (21) na wąż odsysający (5). Włożyć przewód sieciowy w rowek zacisku kablowego.

W celu demontażu należy zdjąć zacisk kablowy (21) z węża odsysającego (5) i wyjąć przewód sieciowy z zacisku kablowego (21).

## Praca

### Uruchamianie

- ▶ **Należy zwrócić uwagę na napięcie sieciowe! Napięcie źródła prądu musi zgadzać się z danymi na tabliczce znamionowej elektronarzędzia. Elektronarzędzia**

przeznaczone do pracy pod napięciem 230 V można przyłączyć również do sieci 220 V.

#### Wstępny wybór prędkości obrotowej

Za pomocą pokrętki wstępnego wyboru prędkości obrotowej (2) można ustawić potrzebną prędkość obrotową także podczas pracy urządzenia. Większe liczby oznaczają wysoką prędkość obrotową, a mniejsze liczby niższą prędkość obrotową.

System Constant Electronic utrzymuje stałą prędkość obrotową niezależnie od obciążenia i gwarantuje równomierną wydajność obróbki.

#### Przegląd zastosowań

Stopień twardości szpachli/gipsu	Ściana/sufit	Wewnętrzny/zewnętrzny strumień powietrza	Moc ssania	Ustawienie prędkości	Ziarnistość papieru ściernego
Bardzo miękki/miękki	Ściana/sufit	①	6	2 – 4	Od P180
Średniotwardy	Ściana	①	6	4 – 6	Od P120
	Sufit	③	1 – 3		
Bardzo twardy	Ściana/sufit	① przy nierównej powierzchni	6	4 – 6	Od P100
		③ przy równej powierzchni	1 – 3		

#### Wskazówki dotyczące pracy

- ▶ **Przed przystąpieniem do jakichkolwiek prac przy elektronarzędziu należy wyjąć wtyczkę z gniazda.**
- ▶ **Przed odłożeniem elektronarzędzia, należy poczekać, aż znajdzie się ono w bezruchu.**
- ▶ **Nie należy kłaść elektronarzędzia na boku.** Może to spowodować trwałe odkształcenie talerza szlifierskiego.
- ▶ **Elektronarzędzie nie jest przeznaczone do zastosowań stacjonarnych.** Nie wolno go mocować na przykład w imadle ani na stole roboczym.

#### Szlifowanie powierzchni

Włączyć elektronarzędzie, przyłożyć całą powierzchnią szlifującą do powierzchni obrabianej oraz przesunąć je przy średnim nacisku po elemencie obrabianym.

Wydajność ścierna i końcowy efekt obróbki powierzchni uzależnione są w głównej mierze od papieru ściernego, wstępnie wybranej prędkości obrotowej oraz siły nacisku przy obróbce.

Jedynie papier ścierny, znajdujący się w nienagannym stanie, zapewnia wysoką wydajność usuwania materiału i oszczędza elektronarzędzie.

Elektroniczny system łagodnego rozruchu ogranicza prędkość obrotową podczas włączania i wydłuża żywotność silnika.

#### Włączanie/wyłączanie

▶ **Należy upewnić się, że możliwa jest obsługa włącznika/wyłącznika bez zdejmowania dłoni z rękojeści.**

Aby **włączyć** elektronarzędzie, należy nacisnąć włącznik/wyłącznik (3).

Aby **wyłączyć** elektronarzędzie, należy ponownie nacisnąć włącznik/wyłącznik (3).

Praca z równomiernym naciskiem wydłuża żywotność papieru ściernego.

Nadmierny nacisk nie prowadzi do zwiększenia wydajności szlifowania, lecz do silniejszego zużycia się elektronarzędzia i papieru ściernego.

Nie należy używać papieru ściernego, którym obrabiano metal do obróbki innych materiałów.

Należy używać jedynie oryginalnego osprzętu szlifierskiego firmy **Bosch**.

#### Szlifowanie blisko krawędzi (zob. rys. E-F)

Zdejmowany segment szczotkowy umożliwia zmniejszenie odległości pomiędzy ścianą/sufitem.

- Nacisnąć i przytrzymać blokadę (12) segmentu szczotkowego (17).
- Wysunąć segment szczotkowy (17) do przodu i zdjąć go.
- Aby **założyć** segment szczotkowy (17), należy zaczepić go po przeciwnej stronie blokady (12) i przesunąć w stronę głowicy szlifierskiej (11) aż do zablokowania.

#### Ustawianie wewnętrznego/zewnętrznego strumienia powietrza

W zależności od wysokości podciśnienia można obniżyć odczuwany ciężar narzędzia.

W zależności od zastosowania użytkownik może przełączać się pomiędzy różnymi trybami strumienia powietrza. Obrócić dźwignię regulacji siły ssania (13) i ustawić ją w jednej z 3 pozycji.

Pozycja włącznika/wyłącznika	Rodzaj strumienia powietrza	Zastosowanie
	① zewnętrzny strumień powietrza	Idealny do szlifowania ścian z dużą prędkością i bez zastosowania podciśnienia
	② mieszany (zewnętrzny i wewnętrzny) strumień powietrza	Średnia wydajność ścierna z zastosowaniem podciśnienia
	③ mieszany (zewnętrzny i wewnętrzny) strumień powietrza	Idealny do szlifowania sufitów przy niskiej prędkości, ale z wysokim podciśnieniem (siłą ssania) w celu obniżenia odczuwanego ciężaru narzędzia

### Ustawianie mocy ssania

Moc ssania można ustawić w taki sposób, aby osiągnąć równowagę pomiędzy szybkością szlifowania i mocą ssania. Regulacja jest możliwa tylko wtedy, gdy włączony jest wewnętrzny strumień powietrza (pozycja ③ w tabeli powyżej).

Moc ssania należy ustawić za pomocą pokrętki (1).

- 1: niska moc ssania
- 6: wysoka moc ssania

Należy rozpocząć od niskiej mocy ssania (pozycja 1) i zwiększać ją stopniowo aż do osiągnięcia odczuwalnej siły nacisku.

Wysoka moc ssania umożliwia niemęczące szlifowanie sufitów i ścian. Zbyt wysoka moc ssania może doprowadzić do drgań elektronarzędzia i pogorszyć jakość prowadzenia.

### Błędy – przyczyny i usuwanie

Przyczyna	Rozwiązanie
<b>Szlifierka do ścian gipsowo-kartonowych nie pracuje lub podskakuje na powierzchni.</b>	
Moc ssania jest zbyt wysoka.	Obniżyć moc ssania lub w razie potrzeby przełączyć się na zewnętrzny system odsysania pyłu.
Szpaczka lub podłoże są twarde.	Obniżyć moc ssania lub w razie potrzeby przełączyć się na zewnętrzny system odsysania pyłu.

Przyczyna	Rozwiązanie
	Obniżyć prędkość obrotową.

### Szlifierka zbiera zbyt dużo materiału.

Prędkość obrotowa szlifierki do ścian gipsowo-kartonowych jest zbyt wysoka.	Obniżyć prędkość obrotową.
Moc ssania szlifierki do ścian gipsowo-kartonowych jest zbyt wysoka.	Obniżyć moc ssania lub przełączyć się na zewnętrzny system odsysania pyłu.
Szpaczka ma wysoką zawartość wypełniaczy lub jest bardzo miękka.	Wyłączyć zewnętrzny system odsysania pyłu, ustawić pokrętkę mocy ssania na 6, a w ekstremalnych przypadkach obniżyć prędkość obrotową.
Papier ścierny ma zbyt grube ziarno.	Użyć papieru ściernego o drobniejszym ziarnie.

### Jakość powierzchni nie jest optymalna.

Papier ścierny ma zbyt grube ziarno.	Użyć papieru ściernego o drobniejszym ziarnie.
Nie były przestrzegane czasy schnięcia szpaczki.	Należy przestrzegać informacji zawartych w specyfikacjach technicznych oraz zaleceń producenta.
Moc ssania jest zbyt wysoka.	Obniżyć moc ssania.
Szpaczka ma wysoką zawartość wypełniaczy lub jest bardzo miękka.	Użyć papieru ściernego o drobniejszym ziarnie.
Pracujące elektronarzędzie zostało przyłożone do powierzchni (zarysowania).	Należy przyłożyć elektronarzędzie do ściany i dopiero wtedy je włączyć.  Podczas obróbki powierzchni należy zawsze pracować <b>ze</b> zdejmowanym segmentem szczerkowym.

### Szlifowanie powoduje powstawanie rys.

Twardy talerz szlifierski został krzywo przyłożony do powierzchni.	Miękki talerz szlifierski należy zawsze stosować z przekładką.
W przypadku bardzo miękkiej szpaczki talerz szlifierski jest zbyt twardy lub papier ścierny ma zbyt grube ziarno.	Miękki talerz szlifierski należy zawsze stosować z przekładką.  Wybrać papier ścierny o drobniejszym ziarnie.

### Siła ssania jest niewystarczająca.

Siła ssania w odkurzaczach jest zbyt niska.	Zwiększyć siłę ssania w odkurzaczach.
Prędkość obrotowa szlifierki do ścian gipsowo-kartonowych jest zbyt wysoka.	Obniżyć prędkość obrotową.
Siła ssania w szlifierce do ścian gipsowo-kartonowych jest zbyt niska.	Obniżyć moc ssania lub przełączyć się na zewnętrzny system odsysania pyłu.

Przyczyna	Rozwiązanie
Szpachla ma wysoką zawartość wypełniaczy lub jest bardzo miękka.	Wyłączyć zewnętrzny system odsysania pyłu, ustawić pokrętko mocy ssania na 6, a w ekstremalnych przypadkach obniżyć prędkość obrotową.
Filtr główny odkurzacza jest zablokowany/zatkany.	Regularnie czyścić filtr: <ul style="list-style-type: none"> <li>– Możliwość 1: Ustawić regulator siły ssania na maksymalną moc. Na 10 sekund zasłonić dłonią wlot dyszy, węża lub ssania na odkurzaczu aż do zadziałania automatycznego czyszczenia filtra.</li> <li>– Możliwość 2: Oczyszczyć filtr mechanicznie (odsysanie).</li> <li>– Możliwość 3: Sprawdzić, czy filtr nie jest uszkodzony lub zatkany. Regularnie wymieniać filtr na nowy.</li> </ul>
Stosowany jest włókninowy worek na pył.	Użyć jednorazowego worka na pył.
Wąż odsysający jest zatkany lub zgięty.	Usunąć blokadę lub wyprostować wąż.
Zbiornik na pył w odkurzaczu jest pełny.	Opróżnić zbiornik na pył w odkurzaczu.

## Konserwacja i serwis

### Konserwacja i czyszczenie

- ▶ **Przed przystąpieniem do jakichkolwiek prac przy elektronarzędziu należy wyjąć wtyczkę z gniazda.**
- ▶ **Utrzymywanie urządzenia i szczelin wentylacyjnych w czystości gwarantuje prawidłową i bezpieczną pracę.**

Jeżeli konieczna okaże się wymiana przewodu przyłączeniowego, należy zlecić ją firmie **Bosch** lub autoryzowanemu serwisowi elektronarzędzi **Bosch**, co pozwoli uniknąć ryzyka zagrożenia bezpieczeństwa.

### Wymiana węża łączącego (zob. rys. G)

Aby **wyjąć** wąż łączący (18), należy odkręcić śrubę zacisku węża (24) za pomocą wkrętaka i odłączyć zacisk węża (24) wraz z węzem łączącym (18). Zdjąć zacisk węża (24). Na drugim końcu węża łączącego (18) pociągnąć za obudowę wewnętrzną (23) mocowania węża (22). Przytrzymać mocno obudowę wewnętrzną (23) i ruchem obrotowym wyjąć wąż łączący (18).

Aby **złożyć** nowy wąż łączący (18), należy mocno przytrzymać obudowę wewnętrzną (23) i ruchem obrotowym wkręcić nowy wąż łączący (18) aż do oporu. Zamocować zacisk węża (24) po drugiej stronie węża łączącego (18). Łeb śruby ustawić w takiej pozycji, aby za pomocą wkrętaka można było bez wysiłku przykręcić zacisk węża (24) do głowicy szlifierskiej (11), stosując moment obrotowy ok. 2 Nm.

## Obsługa klienta oraz doradztwo dotyczące użytkowania

Ze wszystkimi pytaniami, dotyczącymi naprawy i konserwacji nabytego produktu oraz dostępu do części zamiennych, prosimy zwracać się do punktów obsługi klienta. Rysunki techniczne oraz informacje o częściach zamiennych można znaleźć pod adresem: **www.bosch-pt.com**. Nasz zespół doradztwa dotyczącego użytkowania odpowie na wszystkie pytania związane z produktami firmy Bosch oraz ich osprzętem.

Przy wszystkich zgłoszeniach oraz zamówieniach części zamiennych konieczne jest podanie 10-cyfrowego numeru katalogowego, znajdującego się na tabliczce znamionowej produktu.

### Polska

Robert Bosch Sp. z o.o.

Serwis Elektronarzędzi

Ul. Jutrzenki 102/104

02-230 Warszawa

Na [www.serwisbosch.com](http://www.serwisbosch.com) znajdują Państwo wszystkie szczegółowe dotyczące usług serwisowych online.

Tel.: 22 7154450

Faks: 22 7154440

E-Mail: [bsc@pl.bosch.com](mailto:bsc@pl.bosch.com)

[www.bosch-pt.pl](http://www.bosch-pt.pl)

### Pozostałe adresy serwisów znajdują się na stronie:

[www.bosch-pt.com/serviceaddresses](http://www.bosch-pt.com/serviceaddresses)

## Utylizacja odpadów

Elektronarzędzia, osprzęt i opakowanie należy doprowadzić do powtórnego przetworzenia zgodnie z obowiązującymi przepisami ochrony środowiska.



Nie wolno wyrzucać elektronarzędzi razem z odpadami z gospodarstwa domowego!

### Tylko dla krajów UE:

Zgodnie z dyrektywą Parlamentu Europejskiego i Rady 2012/19/UE w sprawie zużytego sprzętu elektrycznego i elektronicznego oraz jej transpozycją do prawa krajowego, niezdatne do użytku elektronarzędzia należy zbierać osobno i doprowadzić do ponownego przetworzenia zgodnie z obowiązującymi przepisami ochrony środowiska.

## Čeština

## Bezpečnostní upozornění

### Obecné bezpečnostní pokyny pro elektrické nářadí

**⚠ VÝSTRAHA** Prostudujte si všechny bezpečnostní výstrahy, pokyny, ilustrace a specifikace k tomuto elektrickému nářadí.

Nedodržování všech níže uvedených pokynů může mít za následek úraz elektrickým proudem, požár a/nebo těžké poranění.

### **Všechna varovná upozornění a pokyny do budoucna uschovejte.**

V upozorněních použitý pojem „elektrické nářadí“ se vztahuje na elektrické nářadí napájené ze sítě (se síťovým kabelem) a na elektrické nářadí napájené akumulátorem (bez síťového kabelu).

### **Bezpečnost pracoviště**

- ▶ **Udržujte pracoviště v čistotě a dobře osvětlené.** Nepořádek nebo neosvětlené pracoviště mohou vést k úrazům.
- ▶ **S elektrickým nářadím nepracujte v prostředí ohroženém explozí, kde se nacházejí hořlavé kapaliny, plyny nebo prach.** Elektrické nářadí vytváří jiskry, které mohou prach nebo páry zapálit.
- ▶ **Děti a jiné osoby udržujte při použití elektrického nářadí v bezpečné vzdálenosti od pracoviště.** Při rozptýlení můžete ztratit kontrolu nad nářadím.

### **Elektrická bezpečnost**

- ▶ **Zástrčky elektrického nářadí musí lícovat ze zásuvkou. Zástrčka nesmí být žádným způsobem upravena. S elektrickým nářadím s ochranným uzemněním nepoužívejte žádné adaptérové zástrčky.** Neupravené zástrčky a odpovídající zásuvky snižují riziko zásahu elektrickým proudem.
- ▶ **Zabraňte kontaktu těla s uzemněnými povrchy, jako jsou např. potrubí, topení, sporáky a chladničky.** Je-li vaše tělo uzemněno, existuje zvýšené riziko zásahu elektrickým proudem.
- ▶ **Chraňte elektrické nářadí před deštěm a vlhkem.** Vniknutí vody do elektrického nářadí zvyšuje nebezpečí zásahu elektrickým proudem.
- ▶ **Dbejte na účel kabelu. Nepoužívejte jej k nošení elektrického nářadí nebo k vytažení zástrčky ze zásuvky. Udržujte kabel v bezpečné vzdálenosti od tepla, oleje, ostrých hran nebo pohyblivých dílů.** Poškozené nebo spletené kabely zvyšují riziko zásahu elektrickým proudem.
- ▶ **Pokud pracujete s elektrickým nářadím venku, použijte pouze takové prodlužovací kabely, které jsou způsobilé i pro venkovní použití.** Použití prodlužovacího kabelu, jež je vhodný pro použití venku, snižuje riziko zásahu elektrickým proudem.
- ▶ **Pokud se nelze vyhnout provozu elektrického nářadí ve vlhkém prostředí, použijte proudový chránič.** Použití proudového chrániče snižuje riziko zásahu elektrickým proudem.

### **Osobní bezpečnost**

- ▶ **Bud'te pozorní, dávejte pozor na to, co děláte a přistupujte k práci s elektrickým nářadím rozumně. Nepoužívejte žádné elektrické nářadí, pokud jste unaveni nebo pod vlivem drog, alkoholu či léků.**

Moment nepozornosti při použití elektrického nářadí může vést k vážným poraněním.

- ▶ **Používejte ochranné osobní pomůcky. Noste ochranné brýle.** Nošení osobních ochranných pomůcek, jako je maska proti prachu, bezpečnostní obuv s protiskluzovou podrážkou, ochranná přilba nebo sluchátka, podle aktuálních podmínek, snižuje riziko poranění.
- ▶ **Zabraňte neúmyslnému uvedení do provozu. Přesvědčte se, že je elektrické nářadí vypnuté, dříve než jej uchopíte, poneseťe či připojíte na zdroj napájení a/nebo akumulátor.** Máte-li při nošení elektrického nářadí prst na spínači, nebo pokud nářadí připojíte ke zdroji napájení zapnuté, může dojít k úrazu.
- ▶ **Než elektrické nářadí zapnete, odstraňte seřizovací nástroje nebo klíče.** Nachází-li se v otáčivém dílu elektrického nářadí nějaký nástroj nebo klíč, může dojít k poranění.
- ▶ **Nepřeceňujte své síly. Zajistěte si bezpečný postoj a udržujte vždy rovnováhu.** Tím můžete elektrické nářadí v neočekávaných situacích lépe kontrolovat.
- ▶ **Noste vhodný oděv. Nenoste volný oděv ani šperky. Vlasy a oděv udržujte v bezpečné vzdálenosti od pohybujících se dílů.** Volný oděv, šperky nebo dlouhé vlasy mohou být zachyceny pohybujícími se díly.
- ▶ **Lze-li namontovat odsávací či zachycující přípravky, přesvědčte se, že jsou připojeny a správně použity.** Odsávání prachu může snížit ohrožení prachem.
- ▶ **Dbejte na to, abyste při častém používání nářadí nebyli méně ostražití a nezapomínali na bezpečnostní zásady.** Nedbalé ovládání může způsobit těžké poranění za zlomek sekundy.

### **Svědomité zacházení a používání elektrického nářadí**

- ▶ **Elektrické nářadí nepřetěžujte. Pro svou práci použijte k tomu určené elektrické nářadí.** S vhodným elektrickým nářadím budete pracovat v dané oblasti lépe a bezpečněji.
- ▶ **Nepoužívejte elektrické nářadí, jestliže jej nelze spínačem zapnout a vypnout.** Elektrické nářadí, které nelze ovládat spínačem, je nebezpečné a musí se opravit.
- ▶ **Než provedete seřízení elektrického nářadí, výměnu příslušenství nebo nářadí odložíte, vytáhněte zástrčku ze zásuvky a/nebo odstraňte odpojitelny akumulátor.** Toto preventivní opatření zabrání neúmyslnému zapnutí elektrického nářadí.
- ▶ **Uchovávejte nepoužívané elektrické nářadí mimo dosah dětí. Nenechte nářadí používat osoby, které s ním nejsou seznámeny nebo nečetly tyto pokyny.** Elektrické nářadí je nebezpečné, je-li používáno nezkušenými osobami.
- ▶ **Pečujte o elektrické nářadí a příslušenství svědomitě. Zkontrolujte, zda pohyblivé díly nářadí bezvadně fungují a nevzpříčují se, zda díly nejsou zlomené nebo poškozené tak, že by ovlivňovaly funkce elektrické nářadí. Poškozené díly nechte před použitím**

**elektrického nářadí opravit.** Mnoho úrazů má příčinu ve špatně udržovaném elektrickém nářadí.

- ▶ **Řezné nástroje udržujte ostré a čisté.** Pečlivě ošetřované řezné nástroje s ostrými řeznými hranami se méně vzpříčují a dají se snáze vést.
- ▶ **Používejte elektrické nářadí, příslušenství, nástroje apod. podle těchto pokynů. Respektujte přitom pracovní podmínky a prováděnou činnost.** Použití elektrického nářadí pro jiné než určené použití může vést k nebezpečným situacím.
- ▶ **Udržujte rukojeti a úchopové plochy suché, čisté a bez oleje a maziva.** Kluzké rukojeti a úchopové plochy neumožňují bezpečnou manipulaci a ovládání nářadí v neočekávaných situacích.

#### Servis

- ▶ **Nechte své elektrické nářadí opravit pouze kvalifikovaným odborným personálem a pouze s originálními náhradními díly.** Tím bude zajištěno, že bezpečnost elektrického nářadí zůstane zachována.

#### Bezpečnostní pokyny pro brusky

- ▶ **Používejte elektronářadí pouze pro broušení za sucha.** Vniknutí vody do elektronářadí zvyšuje nebezpečí zásahu elektrickým proudem.
- ▶ **Dbejte na to, aby nedošlo k ohrožení osob jiskrami. Odstraňte z blízkosti hořlavé materiály.** Při broušení kovů vznikají jiskry.
- ▶ **Pozor, nebezpečí požáru! Zabraňte přehřátí broušeného materiálu a brusky. Před přerušením práce vždy vyprázdňte nádobu na prach.** Brusný prach ve vaku na prach, mikrofiltračním boxu, papírovém sáčku (nebo ve filtračním vaku, resp. filtru vysavače) se může za nepříznivých podmínek, jako je například jiskření při broušení kovu, sám vznítit. Mimořádné nebezpečí hrozí, když je brusný prach smíchaný se zbytky laku, polyuretanu nebo jiných chemických látek a broušený materiál je po dlouhé práci velmi horký.
- ▶ **Pravidelně čistěte ventilační štěrbinu elektronářadí.** Ventilátor motoru vtahuje do nářadí prach a nahromadění velkého množství kovového prachu může způsobit elektrická rizika.
- ▶ **Elektronářadí držte při práci pevně oběma rukama a zaujměte stabilní postoj.** Držení oběma rukama zajišťuje spolehlivější vedení elektronářadí.
- ▶ **Než elektronářadí odložíte, počkejte, dokud se nezastaví.**
- ▶ **Zajistěte obrobek.** Obrobek pevně uchycený upínacím přípravkem nebo svěrákem je upevněný bezpečněji, než kdybyste ho drželi v ruce.
- ▶ **Elektrické nářadí zapojte do řádně uzemněné elektrické sítě.** Síťová zásuvka a prodlužovací kabel musí mít funkční ochranný vodič.

## Popis výrobku a výkonu



**Přečtěte si všechna bezpečnostní upozornění a všechny pokyny.** Nedodržování bezpečnostních upozornění a pokynů může mít za následek úraz elektrickým proudem, požár a/nebo těžká poranění.

Řiďte se obrázky v přední části návodu k obsluze.

#### Použití v souladu s určeným účelem

Elektrické nářadí je určeno k broušení zatmelených sádkartonových stěn, stropů a stěn ve vnitřním a venkovním prostředí za sucha a dále k odstraňování barevných nátěrů, zbytků lepidel a uvolněné omítky.

#### Zobrazené součásti

Číslování zobrazených součástí se vztahuje na zobrazení elektronářadí na stránce s obrázky.

- (1) Kolečko pro nastavení výkonu přísátí
  - (2) Nastavovací kolečko předvolby otáček
  - (3) Vypínač
  - (4) Rukojeť (izolovaná plocha pro uchopení)
  - (5) Sací hadice
  - (6) Vyfukovací hrdlo
  - (7) Rukojeť
  - (8) Zajišťovací háček
  - (9) Upínací páčka
  - (10) Prodlužovací trubka
  - (11) Brusná hlava
  - (12) Aretace kartáčového segmentu
  - (13) Páčka pro nastavení síly přísátí
  - (14) Brusný papír <sup>a)</sup>
  - (15) Šroub brusného talíře
  - (16) Brusný talíř
  - (17) Kartáčový segment
  - (18) Spojovací hadice
  - (19) Nosič brusného talíře
  - (20) Excentrický šroub
  - (21) Kabelová příchytky <sup>a)</sup>
  - (22) Upevňovací hadice
  - (23) Vnitřní kryt
  - (24) Hadicová spona
- a) **Zobrazené nebo popsané příslušenství nepatří k standardnímu obsahu dodávky. Kompletní příslušenství naleznete v našem programu příslušenství.**

#### Technické údaje

Sádkartonářská bruska	GTR 550
	GTR 55-225
Číslo zboží	3 601 GD4 0..
Předvolba otáček	●

Sádkartonářská bruska		GTR 550 GTR 55-225
Konstantní elektronika		●
Pozvolný rozběh		●
Otáčky naprázdno $n_0$	ot/min	340–910
Průměr brusného talíře	mm	215
Průměr brusného papíru	mm	225
Průměr odsávání prachu	mm	45/35
Délka krátké verze (bez prodlužovací trubky)	m	1,1
Délka standardní verze (s 1 prodlužovací trubkou) <sup>A)</sup>	m	1,7
Délka dlouhé verze (se 2 prodlužovacími trubkami)	m	2,3
Hmotnost podle EPTA-Procedure 01:2014		
– Krátká verze	kg	4,1
– Standardní verze	kg	4,8
Třída ochrany		⊕/I

A) Standardní obsah dodávky  
Údaje platí pro jmenovité napětí [U] 230 V. U odlišných napětí a u specifických provedení pro příslušné země se mohou tyto údaje lišit.

### Informace o hluku a vibracích

Hodnoty hlučnosti zjištěné podle **EN 62841-2-4**.

Hladina hluku elektrického nářadí stanovená za použití váhového filtru A činí typicky: hladina akustického tlaku **84 dB(A)**; hladina akustického výkonu **95 dB(A)**.

Nejistota K = **3 dB**.

#### Noste chrániče sluchu!

Celkové hodnoty vibrací  $a_h$  (součet vektorů tří os) a nejistota K zjištěné podle **EN 62841-2-4**:

$$a_h < 2,5 \text{ m/s}^2, K = 1,5 \text{ m/s}^2,$$

Úroveň vibrací a úroveň hluku, které jsou uvedené v těchto pokynech, byly změřeny pomocí normované měřicí metody a lze je použít pro vzájemné porovnání elektronářadí. Hodí se i pro předběžný odhad zatížení vibracemi a hlukem.

Uvedená úroveň vibrací a úroveň hluku reprezentuje hlavní použití elektronářadí. Pokud se ovšem bude elektronářadí používat pro jiné práce, s jinými nástroji nebo s nedostatečnou údržbou, může se úroveň hluku a úroveň vibrací lišit. To může zatížení vibracemi a hlukem po celou pracovní dobu zřetelně zvýšit.

Pro přesný odhad zatížení vibracemi a hlukem by měly být zohledněny i doby, kdy je nářadí vypnuté nebo běží, ale ve skutečnosti se nepoužívá. To může zatížení vibracemi a hlukem po celou pracovní dobu výrazně snížit.

Stanovte dodatečná bezpečnostní opatření k ochraně obsluhy před účinky vibrací, jako je např. údržba elektronářadí a nástrojů, udržování teplých rukou, organizace pracovních procesů.

## Montáž

► **Před každou prací na elektronářadí vytáhněte zástrčku ze zásuvky.**

### Výměna brusného papíru (viz obrázek A)

Pro sejmutí brusného papíru (**14**) ho na straně nazdvihněte a stáhněte z brusného talíře (**16**).

Před nasazením nového brusného papíru odstraňte z brusného talíře (**16**) nečistoty a prach, např. štětcem.

Povrch brusného talíře (**16**) je ze suchého zipu, aby bylo možné rychle a jednoduše upevnit brusné papíry se suchým zipem.

Pevně přitiskněte brusný papír (**14**) na spodní stranu brusného talíře (**16**).

Pro zabezpečení optimálního odsávání prachu dbejte na to, aby se otvory v brusném papíru (**14**) kryly s otvory v brusném talíři (**16**).

### Volba brusného talíře

**Sada s měkkým brusným talířem<sup>A)</sup>** Perfektní na jemné křivky a obrysy  
Sada s brusným talířem obsahuje:

- brusný talíř,
- vloženou desku
- a opěrnou desku.

**Tvrdý brusný talíř** Velký úběrový výkon, ideální na rovné povrchy a ideální pro odstraňování starých nástěnných barev

Pro univerzální použití na rovném a klenutém povrchu

Optimální podpora přísátí usnadňuje uživateli práci.

A) Standardní obsah dodávky

### Výměna brusného talíře (viz obrázek B)

**Upozornění:** Poškozený brusný talíř (**16**) ihned vyměňte.

Stáhněte brusný papír. Úplně vyšroubujte šroub (**15**) a sejměte brusný talíř (**16**). Nasadte nový brusný talíř (**16**) a znovu utáhněte šroub.

**Upozornění:** Při nasazování brusného talíře dbejte na to, aby ozubení unášече zapadlo do výřezů v brusném talíři.

**Upozornění:** Poškozený nosič brusného talíře smí měnit pouze autorizovaný zákaznický servis pro elektronářadí Bosch.

### Odsávání prachu/tříšek

Prach z různých materiálů může být zdraví škodlivý. Kontakt s prachem nebo vdechnutí mohou u pracovníka nebo osob nacházejících se v blízkosti vyvolat alergické reakce a/nebo onemocnění dýchacích cest.

Určité druhy prachu jsou rakovinotvorné.

- Pokud možno používejte odsávání prachu vhodné pro příslušný materiál.
- Zajistěte dobré větrání pracoviště.

- Je doporučeno nosit ochrannou dýchací masku s třídou filtru P2.

### Externí odsávání

Připojte odsávací hadici (5) k vysavači (příslušenství).

Vysavač musí být vhodný pro broušený materiál.

Při odsávání obzvlášť zdraví škodlivého, karcinogenního nebo suchého prachu použijte speciální vysavač.

Na velké povrchy použijte vysavač GAS 35 L/M AFC nebo GAS 55 L/M AFC, protože tyto vysavače zaručují potřebný nepřetržitý sací výkon.

Při práci na svislých plochách držte elektronářadí tak, aby odsávací hadice směřovala dolů.

### Demontáž/nasazení prodlužovací trubky (viz obrázek C)

Pokud při broušení není prodlužovací trubka (10) zapotřebí, lze ji demontovat. Výrazně se tím sníží síla, kterou je třeba vynaložit při broušení.

Nazdvihněte na obou stranách prodlužovací trubky (10) upínací páčky (9) a sklopte zajišťovací háček (8) dolů.

Povolte excentrický šroub (20) a vytáhněte prodlužovací trubku (10) z brusné hlavy (11) a rukojeti (7). Nasadte rukojeť (7) na brusnou hlavu (11), utáhněte excentrický šroub (20), otočte zajišťovací háček (8) nahoru a zavřete upínací páčku (9).

Při nasazování prodlužovací trubky (10) do rukojeti (7) a brusné hlavy (11) postupujte v opačném pořadí.

**Upozornění:** Smí se používat maximálně dvě prodlužovací trubky.

Vždy zkontrolujte, zda jsou spojované díly zajištěné a pevně spojené zajišťovacími háčky (8) a upínacími páčkami (9).

### Přehled použití

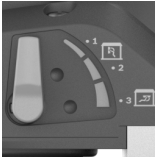
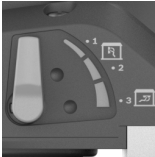
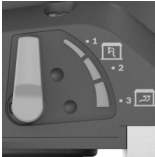
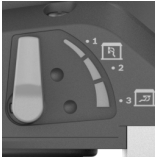
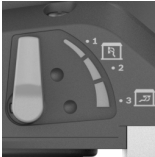
Tmel / tvrdost sádry	Stěna/strop	Vnitřní/vnější proud vzduchu	Výkon přísátí	Nastavení rychlosti	Zrnitost brusného papíru
Mimořádně měkký / měkký	Stěna/strop		6	2–4	Od P180
Střední tvrdost	Stěna		6	4–6	Od P120
	Strop		1–3		
Mimořádně tvrdý	Stěna/strop		6	4–6	Od P100
			1–3		

### Pracovní pokyny

- Před každou prací na elektronářadí vytáhněte zástrčku ze zásuvky.

### Montáž/demontáž kabelových příchytok (viz obrázek D)

Přetáhněte kabelovou příchytku (21) přes sací hadici (5). Nasadte síťový kabel do drážky v kabelové příchytce.

Pro demontáž stáhněte kabelovou příchytku (21) ze sací hadice (5) a vytáhněte z kabelové příchytky (21) síťový kabel.

### Provoz

#### Uvedení do provozu

- Dbejte na správné síťové napětí! Napětí zdroje proudu musí souhlasit s údaji na typovém štítku elektronářadí. Elektronářadí označené 230 V smí být provozováno i na 220 V.

#### Předvolba otáček

Pomocí nastavovacího kolečka předvolby otáček (2) můžete předvolit potřebné otáčky i během provozu. Vyšší čísla znamenají vysoké otáčky, nižší čísla nízké otáčky.

Konstantní elektronika udržuje počet otáček při běhu naprázdno a při zatížení téměř konstantní a zaručuje rovnoměrný pracovní výkon.

Elektronický pozvolný rozběh omezuje krouticí moment při zapnutí a zvyšuje životnost motoru.

#### Zapnutí a vypnutí

- Zajistěte, abyste mohli ovládat spínač, aniž byste pustili rukojeť.

Pro zapnutí elektrického nářadí stiskněte vypínač (3).

Pro vypnutí elektrického nářadí znovu stiskněte vypínač (3).



► **Elektronářadí není vhodné pro stacionární provoz.**

Nesmí se např. upínat do svěráku nebo připevňovat na pracovní stůl.

**Broušení ploch**

Elektronářadí zapněte, posaďte celou brusnou plochou na broušený podklad a pohybujte jím s mírným tlakem po obrobku.

Úběrový výkon a vzhled obroušení jsou v podstatě dány zvoleným brusným papírem, nastavenými otáčkami a přitlakem.

Pouze bezvadné brusné papíry zabezpečují dobrý brusný výkon a šetří elektronářadí.

Dbejte na rovnoměrný přitlak, abyste zvýšili životnost brusných papírů.

Nadměrné zvýšení přitlaku nevede k vyššímu brusnému výkonu, ale k většímu opotřebení elektronářadí a brusného papíru.

Brusný papír, který byl použitý na kov, už nepoužívejte na jiné materiály.

Používejte pouze originální příslušenství pro broušení **Bosch**.

**Broušení u krajů (viz obrázky E-F)**

Díky odnímatelnému kartáčovému segmentu můžete zmenšit vzdálenost mezi stěnou/stropem a brusným talířem.

- Podržte stisknutou aretaci (12) kartáčového segmentu (17).
- Otočte kartáčový segment (17) dopředu a vyndejte ho.
- Pro nasazení zahákněte kartáčový segment (17) na protilehlé straně aretace (12) a otočte ho k brusné hlavě (11) tak, aby zaskočil.

**Nastavení vnitřního/vnějšího proudu vzduchu**

V závislosti na velikosti podtlaku lze snížit vnímanou hmotnost nářadí.

Podle účelu použití můžete přepínat mezi různými režimy proudu vzduchu. Otočte páčku pro nastavení síly přísátí (13) do jedné ze tří poloh.

Poloha vypínače	Druh proudu vzduchu	Použití
	① vnější proud vzduchu	ideální pro broušení stěn s vysokou rychlostí a bez podtlaku
	③ kombinace vnějšího a vnitřního proudu vzduchu	střední brusný výkon s působením podtlaku

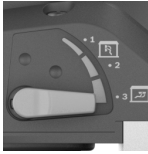
Poloha vypínače	Druh proudu vzduchu	Použití
	③ kombinace vnějšího a vnitřního proudu vzduchu	ideální pro broušení stropů s nízkou rychlostí, ale velkým podtlakem (sací silou) pro malou vnímanou hmotnost

**Nastavení výkonu přísátí**

Výkon přísátí můžete nastavit tak, abyste dosáhli preferované rovnováhy mezi rychlostí broušení a sacím výkonem. Regulaci lze provádět pouze tehdy, když je aktivovaný vnitřní proud vzduchu (poloha ③ v tabulce výše).

Pro nastavení výkonu přísátí použijte nastavovací kolečko (1).

- 1: nízký výkon přísátí
- 6: vysoký výkon přísátí

Začněte s nízkým výkonem přísátí (poloha 1) a pomalu ho zvyšujte, dokud nebude nastavený citelný přitlak.

Vysoký výkon přísátí umožňuje broušení stropů a stěn bez únavy. Nastavení příliš vysokého výkonu přísátí může způsobit vibrování elektrického nářadí a zhoršit jeho vedení.

**Závady – příčiny a odstranění**

Příčina	Odstranění
<b>Sádrokartonářská bruska neběží vystředěně nebo se na povrchu cuká.</b>	
Příliš silné přísátí.	Snižte výkon přísátí nebo v případě potřeby přepněte na vnější odsávání.
Tmel, resp. podklad je příliš tvrdý.	Snižte výkon přísátí nebo v případě potřeby přepněte na vnější odsávání. Snižte otáčky.
<b>Úběr broušeného materiálu je příliš velký.</b>	
Otáčky sádrokartonářské brusky jsou příliš vysoké.	Snižte otáčky.
Příliš silné přísátí sádrokartonářské brusky.	Snižte přísátí nebo přepněte na vnější odsávání.
Tmel má příliš vysoký podíl plniva nebo je hodně měkký.	Zapněte vnější odsávání, nastavte kolečko pro nastavení výkonu přísátí na stupeň 6, v extrémních případech snižte otáčky.
Brusivo má příliš hrubou zrnitost.	Použijte brusný papír s jemnější zrnitostí.
<b>Kvalita povrchu není optimální.</b>	
Brusivo má příliš hrubou zrnitost.	Použijte brusný papír s jemnější zrnitostí.
Nebyla dodržena doba schnutí tmelu.	Dodržujte technické listy a doporučení výrobce.

Příčina	Odstranění
Příliš silné přísátí.	Snižte výkon přísátí.
Tmel má příliš vysoký podíl plniva nebo je hodně měkký.	Použijte brusný papír s jemnější zrnitostí.
Nasadili jste na povrch běžící elektrické nářadí (tvorba rýh).	Elektrické nářadí nejprve nasadte a teprve poté ho zapněte.  Při práci na ploše vždy pracujte s odnímatelným kartáčovým segmentem.
<b>Na povrchu jsou rýhy po broušení.</b>	
Nasadili jste tvrdý brusný talíř šikmo na povrch.	Použijte měkký brusný talíř s vloženou deskou.
V případě velmi měkkého tmelu je brusný talíř příliš tvrdý, resp. brusivo má příliš hrubou zrnitost.	Použijte měkký brusný talíř s vloženou deskou.  Zvolte jemnější zrnitost brusiva.
<b>Odsávací účinek je nedostatečný.</b>	
Odsávací výkon vysavače je příliš nízký.	Zvyšte sací sílu vysavače.
Otáčky sádrokartonářské brusky jsou příliš vysoké.	Snižte otáčky.
Vnitřní odsávání u sádrokartonářské brusky je příliš malé.	Snižte výkon přísátí nebo přepněte na vnější odsávání.
Tmel má příliš vysoký podíl plniva nebo je hodně měkký.	Zapněte vnější odsávání, nastavte kolečko pro nastavení výkonu přísátí na stupeň 6, v extrémních případech snižte otáčky.
Hlavní filtr vysavače je zablokovaný/ucpaný.	Pravidelně čistěte filtrační vložku: – Možnost 1: Nastavte regulaci sací síly na maximální sací výkon. Uzavřete na 10 sekund dlaní otvor v hubici, v sací hadici nebo sací otvor ve vysavači, dokud se nespustí automatické čištění. – Možnost 2: Vyčistěte filtrační vložku mechanicky (vysátím). – Možnost 3: Zkontrolujte filtrační vložku, zda není poškozená a ucpaná. Pravidelně nasazujte novou filtrační vložku.
Používáte vliesový vak na prach.	Použijte jednorázový vak na prach.
Sací hadice je ucpaná nebo zlomená.	Odstraňte ucpaní nebo zalomení.

Příčina	Odstranění
Nádoba na prachu vysavače je plná.	Vyprázdněte nádobu na prach vysavače.

## Údržba a servis

### Údržba a čištění

- **Před každou prací na elektronářadí vytáhněte zástrčku ze zásuvky.**
- **Udržujte elektronářadí a větrací otvory čisté, aby pracovalo dobře a bezpečně.**

Je-li nutná výměna přívodního kabelu, nechte ji provést firmou **Bosch** nebo autorizovaným servisem pro elektronářadí **Bosch**, abyste zabránili ohrožení bezpečnosti.

### Výměna spojovací hadice (viz obrázek G)

Pro **odstranění** spojovací hadice (18) povolte šroubovákem šroub hadicové spony (24) a sundějte hadicovou sponu (24) se spojovací hadicí (18). Odstraňte hadicovou sponu (24). Na druhém konci spojovací hadice (18) vytáhněte vnitřní kryt (23) upevnění hadice (22). Držte vnitřní kryt (23) a vyšroubujte spojovací hadici (18).

Pro **nasazení** nové spojovací hadice (18) podržte vnitřní kryt (23) a zašroubujte novou spojovací hadici (18) až nadoraz. Namontujte hadicovou objímku (24) na druhý konec spojovací hadice (18). Umístěte hlavu šroubu tak, abyste mohli šroubovákem hadicovou sponu (24) bez námahy utáhnout v hlavě šroubu (11) utahovacím momentem cca 2 Nm.

### Zákaznická služba a poradenství ohledně použití

Zákaznická služba zodpoví vaše dotazy k opravě a údržbě vašeho výrobku a též k náhradním dílům. Rozkladové výkresy a informace o náhradních dílech najdete také na: **www.bosch-pt.com**

V případě dotazů k našim výrobkům a příslušenství vám ochotně pomůže poradenský tým Bosch.

V případě veškerých otázek a objednávek náhradních dílů bezpodmínečně uveďte 10místné věcné číslo podle typového štítku výrobku.

### Czech Republic

Robert Bosch odbytová s.r.o.

Bosch Service Center PT

K Vápence 1621/16

692 01 Mikulov

Na [www.bosch-pt.cz](http://www.bosch-pt.cz) si můžete objednat opravu Vašeho stroje nebo náhradní díly online.

Tel.: +420 519 305700

Fax: +420 519 305705

E-Mail: [servis.naradi@cz.bosch.com](mailto:servis.naradi@cz.bosch.com)

[www.bosch-pt.cz](http://www.bosch-pt.cz)

### Další adresy servisů najdete na:

[www.bosch-pt.com/serviceaddresses](http://www.bosch-pt.com/serviceaddresses)

## Likvidace

Elektronářadí, příslušenství a obaly odevzdejte k ekologické recyklaci.



Elektronářadí nevyhazujte do domovního odpadu!

### Pouze pro země EU:

Podle evropské směrnice 2012/19/EU o odpadních elektrických a elektronických zařízeních a její realizace v národních zákonech se již nepoužitelné elektronářadí musí shromažďovat odděleně od ostatního odpadu a odevzdat k ekologické recyklaci.

# Slovenčina

## Bezpečnostné upozornenia

### Všeobecné bezpečnostné upozornenia pre elektrické náradie

#### **⚠ VÝSTRAHA** Prečítajte si všetky bezpečnostné upozornenia, pokyny, ilustrácie a špecifikácie dodané s týmto elektrickým náradím.

Nedodržovanie všetkých uvedených pokynov môže mať za následok úraz elektrickým prúdom, požiar a/alebo ťažké poranenie.

#### Tieto výstražné upozornenia a bezpečnostné pokyny starostlivo uschovajte na budúce použitie.

Pojem „elektrické náradie“ používaný v nasledujúcom texte sa vzťahuje na elektrické náradie napájané zo siete (s prívodnou šnúrou) a na elektrické náradie napájané akumulátorovou batériou (bez prívodnej šnúry).

#### Bezpečnosť na pracovisku

- ▶ **Pracovisko vždy udržiavajte čisté a dobre osvetlené.** Neporiadok a neosvetlené priestory pracoviska môžu mať za následok pracovné úrazy.
- ▶ **Nepoužívajte elektrické náradie vo výbušnom prostredí, napr. tam, kde sa nachádzajú horľavé kvapaliny, plyny alebo horľavý prach.** Ručné elektrické náradie vytvára iskry, ktoré by mohli zapáliť prach alebo výpary.
- ▶ **Nedovoľte deťom a iným nepovolánym osobám, aby sa počas používania elektrického náradia zdržiavali v blízkosti pracoviska.** Pri rozptyľovaní môžete stratiť kontrolu nad náradím.

#### Bezpečnosť – elektrina

- ▶ **Zástrčka prívodnej šnúry elektrického náradia musí zodpovedať použitej zásuvke. V žiadnom prípade nijako nemeňte zástrčku. S uzemneným elektrickým náradím nepoužívajte ani žiadne zástrčkové adaptéry.** Neupravené zástrčky a vhodné zásuvky znižujú riziko úrazu elektrickým prúdom.

- ▶ **Vyhýbajte sa telesnému kontaktu s uzemnenými povrchovými plochami, ako sú napr. potrubia, vykurovacie telesá, sporáky a chladničky.** Ak je vaše telo uzemnené, hrozí zvýšené riziko úrazu elektrickým prúdom.
- ▶ **Nevystavujte elektrické náradie dažďu ani vlhkosti.** Vniknutie vody do ručného elektrického náradia zvyšuje riziko úrazu elektrickým prúdom.
- ▶ **Nepoužívajte prívodnú šnúru na iné než určené účely: na nosenie ručného elektrického náradia, ani na jeho zavesenie a zástrčku nevyberajte zo zásuvky ťahaním za prívodnú šnúru. Udržiavajte sieťovú šnúru mimo dosahu horúcich telies, oleja, ostrých hrán alebo pohybujúcich sa súčastí.** Poškodené alebo zauzlené prívodné šnúry zvyšujú riziko úrazu elektrickým prúdom.
- ▶ **Keď pracujete s elektrickým náradím vonku, používajte len také predlžovacie káble, ktoré sú schválené aj na používanie vo vonkajších priestoroch.** Použitie predlžovacieho kábla, ktorý je vhodný na používanie vo vonkajšom prostredí, znižuje riziko úrazu elektrickým prúdom.
- ▶ **Ak sa nedá vyhnúť použitiu elektrického náradia vo vlhkom prostredí, použite ochranný spínač pri poruchových prúdoch.** Použitie ochranného spínača pri poruchových prúdoch znižuje riziko úrazu elektrickým prúdom.

#### Bezpečnosť osôb

- ▶ **Buďte ostražití, sústreďte sa na to, čo robíte, a s elektrickým náradím pracujte uvažlivo. Nepracujte s elektrickým náradím, ak ste unavení alebo ak ste pod vplyvom drog, alkoholu alebo liekov.** Krátka nepozornosť pri používaní elektrického náradia môže mať za následok vážne poranenia.
- ▶ **Používajte osobné ochranné prostriedky. Vždy používajte ochranné okuliare.** Používanie osobných ochranných prostriedkov, ako je ochranná dýchacia maska, bezpečnostná pracovná obuv, ochranná prilba alebo chrániče sluchu, podľa druhu elektrického náradia a spôsobu jeho použitia znižuje riziko zranenia.
- ▶ **Vyhýbajte sa neúmyselnému uvedeniu elektrického náradia do činnosti. Pred zasunutím zástrčky do zásuvky a/alebo pred pripojením akumulátora, pred chytaním alebo prenášaním elektrického náradia sa vždy presvedčte, či je elektrické náradie vypnuté.** Prenášanie elektrického náradia so zapnutým vypínačom alebo pripojenie zapnutého elektrického náradia k elektrickej sieti môže mať za následok nehodu.
- ▶ **Kým zapnete elektrické náradie, odstráňte z neho nastavovacie pomôcky alebo kľúče na skrutky.** Nastavovací nástroj alebo kľúč, ktorý sa nachádza v rotujúcej časti elektrického náradia, môže spôsobiť vážne poranenia osôb.
- ▶ **Vyhýbajte sa abnormálnym polohám tela. Dbajte na pevný postoj a neustále udržiavajte rovnováhu.** Takto budete môcť lepšie kontrolovať ručné elektrické náradie v neočakávaných situáciách.

- ▶ **Pri práci noste vhodný pracovný odev. Nenoste voľné odevy ani šperky. Dbajte, aby sa vlasy, odev a rukavice nedostali do blízkosti pohyblivých súčastí.** Voľný odev, dlhé vlasy alebo šperky sa môžu zachytiť do rotujúcich častí elektrického náradia.
- ▶ **Ak sa dá na ručné elektrické náradie namontovať odsávacie zariadenie a zariadenie na zachytávanie prachu, presvedčte sa, či sú dobre pripojené a správne používané.** Používanie odsávacieho zariadenia a zariadenia na zachytávanie prachu znižuje riziko ohrozenia zdravia prachom.
- ▶ **Dbajte, aby ste pri rutinnom používaní náradia nekonali v rozpore s princípmi jeho bezpečného používania.** Nepozorná práca môže viesť v okamihu k ťažkému zraneniu.

#### Starostlivé používanie elektrického náradia

- ▶ **Nikdy nepreťažujte elektrické náradie. Používajte elektrické náradie vhodné na daný druh práce.** S vhodným ručným elektrickým náradím budete pracovať lepšie a bezpečnejšie v uvedenom rozsahu výkonu náradia.
- ▶ **Nepoužívajte elektrické náradie, ktoré má pokazený vypínač.** Náradie, ktoré sa už nedá zapnúť alebo vypnúť, je nebezpečné a treba ho zveriť do opravy odborníkovi.
- ▶ **Než začnete náradie nastavovať alebo prestavovať, vymieňať príslušenstvo alebo kým ho odložíte, vždy vytiahnite zástrčku sieťovej šnúry zo zásuvky a/alebo odoberte akumulátor, ak je to možné.** Toto preventívne opatrenie zabraňuje neúmyselnému spusteniu elektrického náradia.
- ▶ **Nepoužívané elektrické náradie uschovávajte tak, aby bolo mimo dosahu detí. Nedovoľte používať toto náradie osobám, ktoré s ním nie sú dôverne oboznámené alebo ktoré si neprečítali tieto pokyny.** Elektrické náradie je nebezpečné, ak ho používajú neskúsené osoby.
- ▶ **Elektrické náradie a príslušenstvo starostlivo ošetrujte. Kontrolujte, či pohyblivé súčasti bezchybne fungujú alebo či nie sú blokované, zlomené alebo poškodené, čo by mohlo negatívne ovplyvniť správne fungovanie elektrického náradia. Pred použitím náradia dajte poškodené súčasti vymeniť.** Veľa nehôd je spôsobených nedostatočnou údržbou elektrického náradia.
- ▶ **Rezné nástroje udržiavajte ostré a čisté.** Starostlivo ošetrované rezné nástroje s ostrými reznými hranami majú menšiu tendenciu zablokovať sa a ľahšie sa dajú viesť.
- ▶ **Používajte elektrické náradie, príslušenstvo, nastavovacie nástroje a pod. podľa týchto výstražných upozornení a bezpečnostných pokynov. Pri práci zohľadnite konkrétne pracovné podmienky a činnosť, ktorú budete vykonávať.** Používanie elektrického náradia na iný než predpokladaný účel môže viesť k nebezpečným situáciám.
- ▶ **Rukoväti a úchopové povrchy udržiavajte suché, čisté a bez oleja alebo mazacieho tuku.** Šmyklavé rukoväti

a úchopové povrchy neumožňujú bezpečnú manipuláciu a ovládanie náradia v neočakávaných situáciách.

#### Servis

- ▶ **Elektrické náradie dávajte opravovať len kvalifikovanému personálu, ktorý používa originálne náhradné súčasti.** Tým sa zaistí zachovanie bezpečnosti náradia.

#### Bezpečnostné upozornenia pre používanie brúsky

- ▶ **Elektrické náradie používajte len na brúsenie nasucho.** Vniknutie vody do elektrického náradia zvyšuje riziko zásahu elektrickým prúdom.
- ▶ **Dávajte pozor, aby odlietavanim iskier neboli ohrozené žiadne osoby. Odstráňte z okolia horľavé materiály.** Pri brúsení kovov odlietavajú iskry.
- ▶ **Pozor, nebezpečenstvo požiaru! Zabráňte prehriatiu brúseného materiálu a brúsky. Vyprázdnite nádobu na prach vždy pred prestávkou v práci.** Prach z brúsenia vo vrecku na prach, mikrofiltri, papierovom vrecku (alebo vo filtračnom vrecku, príp. filtri vysávača) sa za nepriaznivých podmienok, ako odlietavanie iskier pri brúsení kovov, môže sám vznietiť. Mimoriadne nebezpečenstvo hrozí vtedy, keď je prach z brúsenia zmiešaný so zvyškami laku, polyuretánu alebo iných chemických látok a opracovávaný materiál je po dlhšej práci horúci.
- ▶ **Pravidelne čistíte vetracie otvory svojho elektrického náradia.** Ventilátor motora vŕhajúce do telesa náradia prach a veľké nahromadenie kovového prachu by mohlo spôsobiť vznik nebezpečného zásahu elektrickým prúdom.
- ▶ **Elektrické náradie držte pri práci pevne oboma rukami a zaujmite stabilný postoj.** Elektrické náradie je bezpečnejšie viesť dvomi rukami.
- ▶ **Počkajte na úplné zastavenie elektrického náradia, až potom ho odložte.**
- ▶ **Zabezpečte obrobok.** Obrobok upnutý pomocou upínacieho zariadenia alebo zveráka je bezpečnejší ako obrobok pridržiavaný rukou.
- ▶ **Elektrické náradie pripojte k riadne uzemnenej elektrickej sieti.** Zásuvka a predlžovací kábel musia mať funkčný ochranný vodič.

#### Opis výrobku a výkonu



**Prečítajte si všetky bezpečnostné upozornenia a pokyny.** Nedodrievanie bezpečnostných upozornení a pokynov môže zapríčiniť úraz elektrickým prúdom, požiar a/alebo ťažké poranenia.

Prosím, všimnite si obrázky v prednej časti návodu na používanie.

#### Používanie v súlade s určením

Elektrické náradie je určené na suché brúsenie tmelených stien suchých stavieb, stropov a stien v interiéri a exteriéri

a na odstraňovanie farebných náterov, zvyškov lepidla a vofnej omietky.

## Vyobrazené komponenty

Číslovanie jednotlivých komponentov sa vzťahuje na vyobrazenie elektrického náradia na grafickej strane.

- (1) Nastavovacie koliesko výkonu nasávania
- (2) Nastavovacie koliesko predvolby otáčok
- (3) Vypínač
- (4) Rukoväť (izolovaná úchopová plocha)
- (5) Sacia hadica
- (6) Vyfukovací nátrubok
- (7) Úchopový diel
- (8) Poistné háčiky
- (9) Upínacia páčka
- (10) Predlžovacia rúra
- (11) Brúsna hlava
- (12) Aretácia kefového segmentu
- (13) Nastavovacia páčka nasávacej sily
- (14) Brúsny list<sup>a)</sup>
- (15) Skrutka pre brúsny tanier
- (16) Brúsny tanier
- (17) Kefový segment
- (18) Spojovacia hadica
- (19) Držiak brúsneho taniera
- (20) Excentrická skrutka
- (21) Káblková svorka<sup>a)</sup>
- (22) Upevnenie hadice
- (23) Vnútorý kryt
- (24) Hadicová svorka

a) **Vyobrazené alebo opísané príslušenstvo nepatrí do štandardného rozsahu dodávky. Kompletné príslušenstvo nájdete v našom sortimente príslušenstva.**

## Technické údaje

Sadrokartonárska brúska		GTR 550 GTR 55-225
Vecné číslo		<b>3 601 GD4 0..</b>
Predvoľba otáčok		●
Konštantná elektronika		●
Pozvoľný rozbeh		●
Voľnobežné otáčky $n_o$	ot/min	340 – 910
Priemer brúsneho taniera	mm	215
Priemer brúsneho listu	mm	225
Priemer odsávania prachu	mm	45/35
Dĺžka krátkej verzie (bez predlžovacej rúry)	m	1,1
Dĺžka štandardnej verzie (s 1 predlžovacou rúrou) <sup>A)</sup>	m	1,7

Sadrokartonárska brúska		GTR 550 GTR 55-225
Dĺžka dlhej verzie (s 2 predlžovacími rúrami)	m	2,3
Hmotnosť podľa EPTA-Procedure 01:2014		
- Krátka verzia	kg	4,1
- Štandardná verzia	kg	4,8
Trieda ochrany		⊕/I

A) Štandardný rozsah dodávky

Údaje platia pre menovité napätie [U] 230 V. Pri odlišných napätíach a vo vyhotoveniach špecifických pre jednotlivé krajiny sa môžu tieto údaje líšiť.

## Informácia o hlučnosti/vibráciách

Hodnoty emisií hluku zistené podľa **EN 62841-2-4**.

Úroveň hluku elektrického náradia pri použití váhového filtra A je typicky: úroveň akustického tlaku **84 dB(A)**; úroveň akustického výkonu **95 dB(A)**. Neistota K = **3 dB**.

### Noste prostriedky na ochranu sluchu!

Celkové hodnoty vibrácií  $a_h$  (súčet vektorov v troch smeroch) a neistota K zistená podľa **EN 62841-2-4**:

$$a_h < 2,5 \text{ m/s}^2, K = 1,5 \text{ m/s}^2,$$

Úroveň vibrácií a hodnota emisií hluku uvedené v týchto pokynoch boli namerané podľa normovaného meracieho postupu a dajú sa použiť na vzájomné porovnávanie elektrického náradia. Hodia sa aj na predbežný odhad emisie vibrácií a hluku.

Uvedená úroveň vibrácií a hodnota emisií hluku reprezentuje hlavné spôsoby použitia elektrického náradia. Ak sa však elektrické náradie využíva na iné spôsoby použitia, s odlišnými vkladacími nástrojmi alebo pri nedostatočnej údržbe, môže sa úroveň vibrácií a hodnota emisií hluku odlišovať. To môže emisiu vibrácií a hluku počas celého pracovného času výrazne zvýšiť.

Na presný odhad emisií vibrácií a hluku by sa mal zohľadniť aj čas, v priebehu ktorého je náradie vypnuté alebo síce spustené, ale v skutočnosti sa nepoužíva. To môže emisie vibrácií a hluku počas celého pracovného času výrazne znížiť.

Na ochranu obsluhujúcej osoby pred pôsobením vibrácií určite doplnkové bezpečnostné opatrenia, ako napríklad: údržba elektrického náradia a vkladacích nástrojov, udržiavanie správnej teploty rúk, organizácia pracovných procesov.

## Montáž

- **Pred všetkými prácami na elektrickom náradí vytiahnite sieťovú zástrčku zo zásuvky.**

### Výmena brúsneho kotúča (pozri obrázok A)

Pri odoberaní brúsneho listu (14) ho zbook nadvihnite a stiahnite z brúsneho taniera (16).

Pred založením nového brúsneho listu odstráňte nečistoty a prach z brúsneho taniera (16), napr. štetcom.

Povrch brúsneho taniera (16) pozostáva zo suchého zipsu, aby sa brúsne kotúče dali suchým zipsom rýchlo a jednoducho upevniť.

Brúsny list (14) pevne pritlačte na dolnú stranu brúsneho taniera (16).

Aby bolo zaručené optimálne odsávanie prachu, dbajte na to, aby sa výrezy v brúsnom liste (14) zhodovali s otvormi na brúsnom tanieri (16).

### Voľba brúsneho taniera

**Súprava mäkkého brúsneho taniera<sup>A)</sup>** Vynikajúca na jemné krivky a obrysy

- Súprava brúsneho taniera obsahuje:
- brúsny tanier,
  - strednú dosku a
  - opornú dosku.

**Tvrдый brúsny tanier** Vysoký úberový výkon, ideálny na rovné povrchy a ideálny na odstraňovanie starých nástenných farieb

Na univerzálne použitie na rovných a zaoblených povrchoch

Optimálna podpora odsávania uľahčuje používateľovi prácu.

A) Štandardný rozsah dodávky

### Výmena brúsneho taniera (pozri obrázok B)

**Upozornenie:** Poškodený brúsny tanier (16) okamžite vymeňte.

Odoberte brúsny list. Skrutku (15) úplne vyskrutkujte von a odoberte brúsny tanier (16). Nasadte nový brúsny tanier (16) a skrutku znova utiahnite.

**Upozornenie:** Pri zakladaní brúsneho taniera dbajte na to, aby ozubenie unášača zapadlo do výrezov brúsneho taniera.

**Upozornenie:** Poškodený brúsny tanier smie vymieňať len autorizovaný zákazník servisu pre elektrické náradie Bosch.

### Odsávanie prachu a triesok

Prach z materiálov môže byť zdraviu škodlivý. Kontakt s takýmto prachom alebo jeho vdychovanie môže vyvolávať alergické reakcie a/alebo ochorenia dýchacích ciest používateľa alebo osôb, ktoré sa nachádzajú v blízkosti.

Niektoré typy prachu sú považované za rakovinotvorné.

- Používajte podľa možnosti také odsávanie prachu, ktoré je pre daný materiál vhodné.
- Postarajte sa o dobré vetranie svojho pracoviska.
- Odporúčame používať masku na ochranu dýchacích ciest s filtrom triedy P2.

### Externé odsávanie

Prepojte odsávaciu hadicu (5) s vysávačom (príslušenstvo).

Vysávač musí byť vhodný pre daný druh opracovávaného materiálu.

Pri odsávaní materiálov mimoriadne ohrozujúcich zdravie, rakovinotvorných alebo suchých prachov používajte špeciálny vysávač.

Pri veľkých povrchoch používajte vysávač GAS 35 L/M AFC alebo GAS 55 L/M AFC, pretože tie zaručujú potrebný nepretržitý nasávací výkon.

Pri práci na zvislých plochách držte ručné elektrické náradie vždy tak, aby odsávací hadica smerovala na dolnú stranu.

### Vybratie/založenie predlžovacej rúry (pozri obrázok C)

Ak na brúsenie nie je potrebná predlžovacia rúra (10), možno ju odobrať. Tým sa výrazne zníži vynaloženie sily potrebnej na brúsenie.

Zdvihnite na oboch stranách predlžovacej rúry (10) upínaciu páčku (9) a otočte poistné háčiky (8) smerom dole. Povoľte excentrickú skrutku (20) a vytiahnite predlžovaciu rúru (10) z brúsnej hlavy (11) a úchopového dielu (7). Zasuňte úchopový diel (7) na brúsnu hlavu (11), utiahnite excentrickú skrutku (20), otočte poistné háčiky (8) smerom hore a ztvorte upínaciu páčku (9).

Pri vkladaní predlžovacej rúry (10) na úchopový diel (7) a brúsnu hlavu (11) postupujte v obrátenom poradí.

**Upozornenie:** Možno použiť maximálne 2 predlžovacie rúry. Vždy skontrolujte, či sú spojovacie diely zaistené a pevne spojené poistnými háčikmi (8) a upínacími páčkami (9).

### Montáž/demontáž káblových svoriek (pozri obrázok D)

Navlečte káblovú svorku (21) na saciu hadicu (5). Zasuňte sieťový kábel do káblovej drážky káblovej svorky.

Pri demontáži stiahnite káblovú svorku (21) zo sacej hadice (5) a vytiahnite sieťový kábel z káblovej svorky (21).

## Prevádzka

### Uvedenie do prevádzky

- ▶ **Dodržte napätie siete! Napätie zdroja elektrického prúdu sa musí zhodovať s údajmi na typovom štítku elektrického náradia. Elektrické náradie označené pre napätie 230 V sa môže prevádzkovať aj s napätím 220 V.**

### Predvoľba otáčok

Nastavovacím kolieskom predvoľby otáčok (2) môžete predvoliť potrebné otáčky aj počas prevádzky. Vyššie čísla znamenajú vysoké otáčky, nízke čísla nízke otáčky.

Konštantná elektronika udržiava počet otáčok pri voľnobehu a pri zaťažení na približne rovnakej úrovni, a tým zabezpečuje rovnomerný pracovný výkon náradia.

Elektronicky regulovaný pozvoľný rozbeh obmedzuje krútiaci moment náradia pri zapnutí a predlžuje životnosť motora.

### Zapnutie/vypnutie

- ▶ **Zaistite, aby ste mohli ovládať vypínač bez toho, že by ste pustili rukoväť.**

Elektrické náradie **zapnete** stlačením vypínača (3).

Elektrické náradie **vypnete** ďalším stlačením vypínača (3).

## Prehľad použitia

Tvrdosť tmelu/sadry	Stena/strop	Interný/externý prúd vzduchu	Nasávací výkon	Nastavenie rýchlosti	Zrntosť brúsneho listu
Mimoriadne mäkká/mäkká	Stena/strop	①	6	2 – 4	od P180
Stredná tvrdosť	Stena	①	6	4 – 6	od P120
	Strop	③	1 – 3		
Mimoriadne tvrdá	Stena/strop	① pri nerovnom povrchu	6	4 – 6	od P100
		③ pri rovnom povrchu	1 – 3		

## Upozornenia týkajúce sa prác

- **Pred všetkými prácami na elektrickom náradí vyťahnite sieťovú zástrčku zo zásuvky.**
- **Počkajte na úplné zastavenie elektrického náradia, až potom ho odložte.**
- **Elektrické náradie nepoložte na bok.** Brúsny tanier by sa mohol trvale zdeformovať.
- **Elektrické náradie nie je vhodné na stacionárnu prevádzku.** Nesmie sa napríklad upínať do zveráka alebo upevňovať na pracovnom stole.

### Brúsenie plôch

Zapnite ručné elektrické náradie, položte ho celou brúsnou plochou na obrábaný podklad a miernym prítlakom ním pohybujte po obrobku.

Úber a kvalita brúsenej plochy sú v zásadnej miere závislé od výberu brúsneho listu, od nastaveného stupňa otáčok a od prítlaku.

Dobry brúsny výkon a šetrenie ručného elektrického náradia môžete dosiahnuť len pomocou bezchybných brúsnych listov.

Dbajte na rovnomerný prítlak, aby ste zvýšili životnosť brúsnych listov.

Nadmierne zvýšenie prítlaku nemá za následok zvýšenie brúsneho výkonu, vedie len k zvýšenému opotrebovaniu ručného elektrického náradia a brúsneho listu.

Brúsny list, ktorý ste použili na brúsenie kovového materiálu, už nepoužívajte na brúsenie iných materiálov.

Používajte len originálne brúsne príslušenstvo **Bosch**.

### Brúsenie v blízkosti okraja (pozri obrázky E-F)

Pomocou odoberateľného kefového segmentu môžete zmenšiť vzdialenosť medzi stenou/stropom a brúsnym tanierom.



- Podržte aretáciu (12) kefového segmentu (17) stlačené.
- Otočte kefový segment (17) dopredu a odoberte ho.

- Pri **vkładaní** zaveste kefový segment (17) na protitiahlej strane aretácie (12) a otočte ho k brúsnej hlave (11) tak, aby zaskočil.

### Nastavenie vnútorného/vonkajšieho prúdu vzduchu

Podľa výšky podtlaku možno znížiť pocitovú hmotnosť náradia.

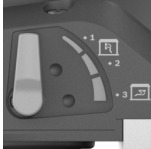
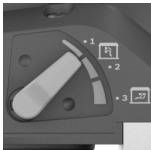
Podľa účelu použitia môžete prepínať medzi rôznymi pracovnými režimami prúdu vzduchu. Otočte nastavovaciu páčku nasávacej sily (13) do jednej z 3 polôh.

Poloha spínača	Druh prúdu vzduchu	Použitie
	① externý prúd vzduchu	Ideálny na brúsenie stien s vysokou rýchlosťou brúsenia a bez podtlaku
	② kombinovaný externý a interný prúd vzduchu	Stredný brúsny výkon s pôsobením podtlaku
	③ kombinovaný externý a interný prúd vzduchu	Ideálny na brúsenie stropov s nízkou rýchlosťou brúsenia, ale vysokým podtlakom (nasávací sila) kvôli nízkej pocitovej hmotnosti

### Nastavenie nasávacieho výkonu

Nasávací výkon môžete nastaviť tak, že dosiahnete vami uprednostňovanú rovnováhu medzi rýchlosťou brúsenia

a nasávacím výkonom. Regulácia prebieha iba vtedy, keď je aktivovaný vnútorný prúd vzduchu (poloha © v tabuľke vyššie).

Na nastavenie nasávacieho výkonu použite nastavovacie koliesko (1).

- 1: nízky nasávací výkon
- 6: vysoký nasávací výkon

Začnite nízkym nasávacím výkonom (poloha 1) a pomaly ho zvyšujte, kým sa nenastaví citeľný prítlak.

Vysoký nasávací výkon umožňuje brúsenie stropov a stien bez veľkej únavy. Príliš vysoko nastavený nasávací výkon môže spôsobiť vibrovanie elektrického náradia a zhoršiť ovládanie.

### Chyby – príčiny a odstránenie

Príčina	Pomoc
<b>Sadrokartonárska brúska nebeží plynule alebo poskakuje po povrchu.</b>	
Nasávací účinok je príliš silný.	Znížte nasávací výkon alebo v prípade potreby prepnite na vonkajšie odsávanie.
Tmelový materiál alebo podklady sú tvrdé.	Znížte nasávací výkon alebo v prípade potreby prepnite na vonkajšie odsávanie. Znížte otáčky.
<b>Úber obrábaného materiálu je príliš veľký.</b>	
Otáčky sadrokartonárskej brúsky sú príliš vysoké.	Znížte otáčky.
Nasávací účinok na sadrokartonárskej brúske je príliš silný.	Znížte nasávací účinok alebo prepnite na vonkajšie odsávanie.
Tmelový materiál obsahuje vysoký podiel plniva alebo je príliš mäkký.	Zapnite vonkajšie odsávanie, nastavte nastavovacie koliesko nasávacieho výkonu na stupeň 6, v extrémnych prípadoch znížte otáčky.
Zrornosť brúsiva je príliš hrubá.	Používajte brúsny list s jemnejšou zrornosťou.
<b>Kvalita povrchu nie je optimálna.</b>	
Zrornosť brúsiva je príliš hrubá.	Používajte brúsny list s jemnejšou zrornosťou.
Neboli dodržané časy sc-hnutia tmelového materiálu.	Dodržujte technické listy a odporúčania výrobcu.
Nasávací účinok je príliš silný.	Znížte nasávací výkon.
Tmelový materiál obsahuje vysoký podiel plniva alebo je príliš mäkký.	Používajte brúsny list s jemnejšou zrornosťou.
Na povrch bolo priložené bežiacie elektrické náradie (tvorba ryh).	Priložte elektrické náradie a až potom ho zapnite. Pracujte na ploche, vždy pracujte s odoberateľným kefovým segmentom.

Príčina	Pomoc
<b>Na povrchu sa nachádzajú ryhy po brúsení.</b>	
Tvrдый brúsny tanier bol priložený na povrch šikmo.	Použite mäkký brúsny tanier so strednou doskou.
Pri veľmi mäkkých tmelových materiáloch je brúsny tanier príliš tvrdý alebo zrnitosť brúsiva je príliš hrubá.	Použite mäkký brúsny tanier so strednou doskou. Zvoľte jemnejšiu zrnitosť brúsiva.
<b>Odsávací účinok nie je dostatočný.</b>	
Odsávací výkon na vysávači je príliš nízky.	Zvýšte odsávaciu silu na vysávači.
Otáčky sadrokartonárskej brúsky sú príliš vysoké.	Znížte otáčky.
Vnútorné odsávanie na sadrokartonárskej brúske je príliš nízke.	Znížte nasávací výkon alebo prepnite na vonkajšie odsávanie.
Tmelový materiál obsahuje vysoký podiel plniva alebo je príliš mäkký.	Zapnite vonkajšie odsávanie, nastavte nastavovacie koliesko nasávacieho výkonu na stupeň 6, v extrémnych prípadoch znížte otáčky.
Hlavný filter vysávača je za-blokovaný/upchatý.	Pravidelne čistite filtračný prvok: <ul style="list-style-type: none"> <li>– Možnosť 1: Nastavte reguláciu nasávacej sily na maximálny nasávací výkon. Uzatvorte dľaňou otvor dýzy, sacjej hadice alebo nasávací otvor na vysávači na 10 sekúnd, kým nenastane automatické čistenie.</li> <li>– Možnosť 2: Vyčistite filtračný prvok mechanicky (odsávanie).</li> <li>– Možnosť 3: Skontrolujte, či filtračný prvok nie je poškodený alebo upchatý. Pravidelne zakladajte nový filtračný prvok.</li> </ul>
Používa sa rúnové vrecko na prach.	Použite jednorazové vrecko na prach.
Sacia hadica je upchatá alebo zalomená.	Odstráňte upchatie alebo zalomenie.
Nádoba na prach vysávača je plná.	Vyprázdňte nádobu na prach vysávača.

## Údržba a servis

### Údržba a čistenie

- Pred všetkými prácami na elektrickom náradí vytiahnite sieťovú zástrčku zo zásuvky.



- **Elektrické náradie a jeho vetracie štrbiny udržiavajte vždy v čistote, aby ste mohli pracovať dobre a bezpečne.**

Ak je potrebná výmena pripájacieho vedenia, musí ju vykonať **Bosch** alebo niektoré autorizované stredisko služieb zákazníkom pre elektrické náradie **Bosch**, aby sa zabránilo ohrozeniam bezpečnosti.

#### Výmena spojovacej hadice (pozri obrázok G)

Pri **odoberaní** spojovacej hadice (**18**) povoľte skrutku hadicovej svorky (**24**) pomocou skrutkovača a vyberte hadicovú svorku (**24**) so spojovacou hadicou (**18**). Odoberte hadicovú svorku (**24**). Vytiahnite na druhom konci spojovacej hadice (**18**) vnútorný kryt (**23**) upevnenia hadice (**22**). Držte pevne vnútorný kryt (**23**) a vyskrutkujte spojovaciu hadicu (**18**).

Pri **vkładaní** novej spojovacej hadice (**18**) pevne držte vnútorný kryt (**23**) a zaskrutkujte novú spojovaciu hadicu (**18**) až na doraz. Na druhej strane spojovacej hadice (**18**) namontujte hadicovú svorku (**24**). Hlavu skrutky umiestnite tak, aby bolo možné utiahnuť hadicovú svorku (**24**) pomocou skrutkovača na brúsnej hlave (**11**) bez námahy ťahovacím momentom približne 2 Nm.

#### Zákaznícka služba a poradenstvo ohľadom použitia

Servisné stredisko Vám odpovie na otázky týkajúce sa opravy a údržby Vášho produktu ako aj náhradných dielov. Rozkladové výkresy a informácie o náhradných dieloch nájdete tiež na: [www.bosch-pt.com](http://www.bosch-pt.com)

V prípade otázok týkajúcich sa našich výrobkov a príslušenstva Vám ochotne pomôže poradenský tím Bosch.

V prípade akýchkoľvek otázok a objednávok náhradných dielov uvádzajte bezpodmienečne 10-miestne vecné číslo uvedené na typovom štítku výrobku.

#### Slovakia

Na [www.bosch-pt.sk](http://www.bosch-pt.sk) si môžete objednať opravu vášho stroja alebo náhradné diely online.

Tel.: +421 2 48 703 800

Fax: +421 2 48 703 801

E-Mail: [servis.naradia@sk.bosch.com](mailto:servis.naradia@sk.bosch.com)

[www.bosch-pt.sk](http://www.bosch-pt.sk)

#### Ďalšie adresy servisov nájdete na:

[www.bosch-pt.com/serviceaddresses](http://www.bosch-pt.com/serviceaddresses)

#### Likvidácia

Elektrické náradie, príslušenstvo a obaly treba odovzdať na ekologickú recykláciu.



Nevyhadzujte elektrické náradie do bežného odpadu z domácnosti!

#### Len pre krajiny EÚ:

Podľa európskej smernice 2012/19/EÚ o odpade z elektrických a elektronických zariadení a podľa jej transpozície do národného práva sa musí už nepoužiteľné elektrické náradie zbierať separovane a odovzdať na ekologickú recykláciu.

## Magyar

### Biztonsági tájékoztató

#### Általános biztonsági előírások az elektromos kéziszerszámok számára

#### **FIGYELMEZTETÉS** Olvassa el valamennyi biztonsági tájékoztatót, előírást, illusztrációt és adatot, amelyet az elektromos kéziszerszámmal együtt megkapott. Az alábbiakban felsorolt előírások betartásának elmulasztása áramütéshez, tűzhöz és/vagy súlyos testi sérülésekhez vezethet.

**Kérjük a későbbi használatra gondosan őrizze meg ezeket az előírásokat.**

#### Kérjük a későbbi használatra gondosan őrizze meg ezeket az előírásokat.

Az alább alkalmazott "elektromos kéziszerszám" fogalom a hálózati elektromos kéziszerszámokat (hálózati csatlakozó kábelrel) és az akkumulátoros elektromos kéziszerszámokat (hálózati csatlakozó kábel nélkül) foglalja magában.

#### Munkahelyi biztonság

- **Tartsa tisztán és jól megvilágítva a munkaterületet.** A zsúfolt vagy sötét területeken gyakrabban következnek be balesetek.
- **Ne dolgozzon a berendezéssel olyan robbanásveszélyes környezetben, ahol éghető folyadékok, gázok vagy por vannak.** Az elektromos kéziszerszámok szikrákat keltenek, amelyek a port vagy a gőzöket meggyújthatják.
- **Tartsa távol a gyerekeket és a nézelődőket, ha az elektromos kéziszerszámot használja.** Ha elvonják a figyelmét, elvesztheti az uralmát a berendezés felett.

#### Elektromos biztonsági előírások

- **A készülék csatlakozó dugójának bele kell illeszkednie a dugaszolóaljzatba. A csatlakozó dugót semmilyen módon sem szabad megváltoztatni. Védőföldeléssel ellátott készülékek esetében ne használjon csatlakozó adaptert.** A változtatás nélküli csatlakozó dugók és a megfelelő dugaszoló aljzatok csökkentik az áramütés kockázatát.
- **Kerülje el a földelt felületekkel való érintkezést, mint például csövek, fűtőtestek, kályhák és hűtőgépek.** Az áramütés veszélye megnövekszik, ha a teste földelve van.
- **Tartsa távol az elektromos kéziszerszámot az esőtől és a nedvességtől.** Ha víz jut be egy elektromos kéziszerszámba, az megnöveli az áramütés veszélyét.
- **Ne használja a kábelt a rendeltetésétől eltérő célokra. Sohase vigye vagy húzza az elektromos kéziszerszámot a kábelnél fogva, valamint sose húzza ki a csatlakozót a kábelnél fogva a dugaszoló aljzataból. Tartsa távol a kábelt hőforrásoktól, olajtól, éles sarkoktól és élektől, valamint mozgógépalkatrészekről.** A megrongálódott vagy csomókkal teli kábel megnöveli az áramütés veszélyét.

- ▶ **Ha egy elektromos kéziszerszámmal a szabadban dolgozik, csak kültéri hosszabbítót használjon.** A kültéri hosszabbító használata csökkenti az áramütés veszélyét.
- ▶ **Ha nem lehet elkerülni az elektromos kéziszerszám nedves környezetben való használatát, alkalmazzon egy hibaáram-védőkapcsolót.** A hibaáram-védőkapcsoló alkalmazása csökkenti az áramütés kockázatát.

#### Személyi biztonság

- ▶ **Munka közben mindig figyeljen, ügyeljen arra, amit csinál és megfontoltan dolgozzon az elektromos kéziszerszámmal. Ne használja a berendezést ha fáradt vagy kábítószert, alkohol vagy gyógyszer hatása alatt áll.** Egy pillanatnyi figyelmetlenség a szerszám használata közben komoly sérülésekhez vezethet.
- ▶ **Viseljen védőfelszerelést. Viseljen mindig védőszemüveget.** A védőfelszerelések, mint a porvédő álarc, csúszásbiztos védőcipő, védősapka és fülvédő megfelelő használata csökkenti a személyi sérülések kockázatát.
- ▶ **Kerülje el a készülék akaratlan üzembe helyezését. Győződjön meg arról, hogy az elektromos kéziszerszám ki van kapcsolva, mielőtt beköti az áramforrást és/vagy az akkumulátort, valamint mielőtt felemelné és vinni kezdené az elektromos kéziszerszámot.** Ha az elektromos kéziszerszám felemelése közben az újjat a kapcsolón tartja, vagy ha a készüléket bekapcsolt állapotban csatlakoztatja az áramforráshoz, az baleset vezethet.
- ▶ **Az elektromos kéziszerszám bekapcsolása előtt okvetlenül távolítsa el a beállítószerszámokat vagy csavarulcsokat.** Az elektromos kéziszerszám forgó részeiben felejtett beállítószerszám vagy csavarulcs sérüléseket okozhat.
- ▶ **Ne becsülje túl önmagát. Ügyeljen arra, hogy mindig biztosan álljon és az egyensúlyát megtartsa.** Így az elektromos kéziszerszám felett váratlan helyzetekben is jobban tud uralkodni.
- ▶ **Viseljen megfelelő ruházatot. Ne viseljen bő ruhát vagy ékszereket. Tartsa távol a haját és a ruháját a mozgó részekről.** A bő ruhát, az ékszereket és a hosszú haját a szerszám mozgó részei magukkal ránthatják.
- ▶ **Ha az elektromos kéziszerszámra fel lehet szerelni a por elszívásához és összegyűjtéséhez szükséges berendezéseket, ellenőrizze, hogy azok megfelelő módon hozzá vannak kapcsolva a készülékhez és rendeltetésüknek megfelelően működnek.** A porgyűjtő berendezések használata csökkenti a munka során keletkező por veszélyes hatásait.
- ▶ **Ne hagyja, hogy az elektromos kéziszerszám gyakori használata során szerzett tapasztalatok túlságosan magabiztossá tegyék, és figyelmen kívül hagyja az idevonatkozó biztonsági alapelveket.** Egy gondatlan művelet egy másodperc törtrésze alatt súlyos sérüléseket okozhat.

#### Az elektromos kéziszerszámok gondos kezelése és használata

- ▶ **Ne terhelje túl a berendezést. A munkájához csak az arra szolgáló elektromos kéziszerszámot használja.**

A megfelelő elektromos kéziszerszámmal a megadott teljesítménytartományon belül jobban és biztonságosabban lehet dolgozni.

- ▶ **Ne használjon olyan elektromos kéziszerszámot, amelynek a kapcsolója elromlott.** Minden olyan elektromos kéziszerszám, amelyet nem lehet sem be-, sem ki-csatlakoztatni, veszélyes és meg kell javíttatni.
- ▶ **Húzza ki a csatlakozót az áramforrásból és/vagy távolítsa el az akkumulátort (ha az leválasztható az elektromos kéziszerszámtól), mielőtt az elektromos kéziszerszámon beállítási munkákat végez, tartozékokat cserél vagy a szerszámot tárolásra elteszi.** Ez az elővigyázatossági intézkedés meggátolja a szerszám akaratlan üzembe helyezését.
- ▶ **A használaton kívüli elektromos kéziszerszámokat olyan helyen tárolja, ahol azokhoz gyermekek nem férhetnek hozzá. Ne hagyja, hogy olyan személyek használják az elektromos kéziszerszámot, akik nem ismerik a szerszámot, vagy nem olvasták el ezt az útmutatót.** Az elektromos kéziszerszámok veszélyesek, ha azokat gyakorlatlan személyek használják.
- ▶ **Tartsa megfelelően karban az elektromos kéziszerszámokat és a tartozékokat. Ellenőrizze, hogy a mozgó alkatrészek kifogástalanul működnek-e, nincsenek-e beszorulva, illetve nincsenek-e eltörve vagy megrongálódva olyan alkatrészek, amelyek hatással lehetnek az elektromos kéziszerszám működésére. A berendezés megrongálódott részeit a készülék használata előtt javíttassa meg.** Sok olyan baleset történik, amelyet az elektromos kéziszerszám nem megfelelő karbantartására lehet visszavezetni.
- ▶ **Tartsa tisztán és éles állapotban a vágószerszámokat.** Az éles vágóélekkel rendelkező, gondosan ápolat vágószerszámok ritkábban ékelődnek be és azokat könnyebben lehet vezetni és irányítani.
- ▶ **Az elektromos kéziszerszámokat, tartozékokat, szerszámhibákat stb. csak ezen kezelési utasításoknak megfelelően használja. Vegye figyelembe a munkakörülményeket valamint a kivitelezendő munka sajátosságait.** Az elektromos kéziszerszám eredeti rendeltetésétől eltérő célokra való alkalmazása veszélyes helyzeteket eredményezhet.
- ▶ **Tartsa szárazon, tisztán valamint olaj- és zsírmentes állapotban a fogantyúkat és markoló felületeket.** A csúszós fogantyúk és markoló felületek váratlan helyzetekben lehetetlenné teszik az elektromos kéziszerszám biztonságos kezelését és irányítását.

#### Szerviz

- ▶ **Az elektromos kéziszerszámot csak szakképzett személyzet kizárólag eredeti pótalkatrészek felhasználásával javíthatja.** Ez biztosítja, hogy az elektromos kéziszerszám biztonságos maradjon.

## Biztonsági előírások csiszológépek számára

- ▶ **Az elektromos kéziszerszámot csak száraz csiszolásra használja.** Ha víz hatol be egy elektromos kéziszerszámba, ez megnöveli az áramütés veszélyét.
- ▶ **Ügyeljen arra, hogy a kirepülő szikrák senkit se veszélyeztethessenek. Távolítsa el a közelből a gyúlékony anyagokat.** Fémek csiszolásakor szikrák lépnek ki.
- ▶ **Figyelem: tűz keletkezhet! Kerülje el a csiszolt munkadarab és a csiszolószerszám túlhevülését. A munkaszünetek előtt rendszeresen ürítse ki a portartályt.** A csiszolás során keletkezett por a porzsákban, a mikroszűrőben, a papírszakban (vagy a porszívó szűrőszakjában, illetve szűrőjében) bizonyos körülmények között, például a fémek csiszolása során fellépő szikrák esetén, magától is meggyulladhat. Különösen nagy a gyulladásveszély, ha a csiszolás során keletkező por lakk-, poliuretánmaradékokkal vagy más vegyszerekkel van keverve és ha a csiszolásra kerülő munkadarab hosszabb munkák után felforrósodott.
- ▶ **Rendszeresen tisztítsa meg az elektromos kéziszerszáma szellőzőnyílását.** A motor ventilátorra beszívja a port a házba, és nagyobb mennyiségű fémport felhalmozódása elektromos veszélyekhez vezethet.
- ▶ **Munka közben mindkét kezével tartsa szorosan fogva az elektromos kéziszerszámot és gondoskodjon arról, hogy biztos alapon álljon.** Az elektromos kéziszerszámot két kézzel biztosabban lehet vezetni.
- ▶ **Várja meg, amíg az elektromos kéziszerszám teljesen leáll, mielőtt letenné.**
- ▶ **A megmunkálásra kerülő munkadarabot megfelelően rögzítse.** Egy befogó szerkezettel vagy satuval rögzített munkadarab biztonságosabban van rögzítve, mintha csak a kezével tartaná.
- ▶ **Az elektromos kéziszerszámot csak egy előírászerűen földelt hálózathoz csatlakoztassa.** A dugaszolóaljzatnak és a hosszabbítóknak egy működőképes védővezetékkel kell rendelkeznie.

## A termék és a teljesítmény leírása



**Olvassa el az összes biztonsági figyelmeztést és előírást.** A biztonsági előírások és utasítások betartásának elmulasztása áramütéshez, tűzhez és/vagy súlyos sérülésekhez vezethet.

Kérjük, vegye figyelembe a Használati Utasítás első részében található ábrákat.

### Rendeltetésszerű használat

Az elektromos kéziszerszám belső és külső területeken spatulával megmunkált szárazépítészeti falak, mennyezetek és falak száraz csiszolására, valamint festékrétegek, ragasztómaradékok és laza vakolat eltávolítására szolgál.

## Az ábrázolásra kerülő komponensek

A készülék ábrázolásra kerülő komponenseinek sorszámozása az elektromos kéziszerszámnak az ábra-oldalon található kékére vonatkozik.

- (1) Elszívási teljesítmény szabályozó kerék
  - (2) Fordulatszám előválasztó szabályozó kerék
  - (3) Be-/kikapcsoló
  - (4) Fogantyú (szigetelt fogantyú-felület)
  - (5) Szívótömlő
  - (6) Kívívó csonk
  - (7) Fogantyú-rész
  - (8) Biztosítóhorog
  - (9) Befogókar
  - (10) Hosszabbítócső
  - (11) Csiszolófej
  - (12) Kefeszegmens reteszelés
  - (13) Szívóerő beállítókár
  - (14) Csiszolópapír<sup>a)</sup>
  - (15) Csavar a csiszoló tányér számára
  - (16) Csiszolótányér
  - (17) Kefeszegmens
  - (18) Összekötő tömlő
  - (19) Csiszolótányér tartó
  - (20) Excentrikus csavar
  - (21) Kábelbilincs<sup>a)</sup>
  - (22) Tömlő rögzítés
  - (23) Belső ház
  - (24) Tömlőbilincs
- a) **A képeken látható vagy a szövegben leírt tartozékok részben nem tartoznak a standard szállítmányhoz. Tartozék-programunkban valamennyi tartozék megtalálható.**

## Műszaki adatok

Szárazépítészeti csiszoló		GTR 550 GTR 55-225
Rendelési szám		3 601 GD 0..
A fordulatszám előválasztása		●
Konstanselektronika		●
Lágy felfutás		●
Alapjárat fordulatszám $n_0$	perc <sup>-1</sup>	340–910
Csiszoló tányér átmérő	mm	215
Csiszolópapír átmérő	mm	225
Porelszívási átmérő	mm	45/35
A rövid változat hossza (hsszszabbítócső nélkül)	m	1,1
A standard változat hossza (1 hosszabbítócsővel) <sup>A)</sup>	m	1,7

Szárazépítészeti csiszoló		GTR 550 GTR 55-225
A hosszú változat hossza (2 hosszabbítócsővel)	m	2,3
Súly az „EPTA-Procedure 01:2014” (2014/01 EPTA-eljárás) szerint		
– Rövid változat	kg	4,1
– Standard változat	kg	4,8
Érintésvédelmi osztály		Ⓜ/I

A) A standard szállítmány tartalma

A adatok 230 V hálózati feszültségre [U] vonatkoznak. Ettől eltérő feszültségek és külön egyes országok számára készült kivitelek esetén ezek az adatok változhatnak.

### Zaj és vibráció értékek

A zajkibocsátási értékek a **EN 62841-2-4** szabványnak megfelelően kerültek meghatározásra.

Az elektromos kéziszerszám A-értékelésű zajszintjének tipikus értékei: hangnyomásszint **84 dB(A)**; hangteljesítményszint **95 dB(A)**. A szórás, **K = 3 dB**.

### Viseljen fülvédőt!

Az  $a_h$  rezgési összértékek (a három irányú vektorösszege) és a **K** szórás a **EN 62841-2-4** szabványnak megfelelően meghatározott értékei:

$$a_h < 2,5 \text{ m/s}^2, K = 1,5 \text{ m/s}^2,$$

Az ezen utasításokban megadott rezgésszint és zajkibocsátási érték egy szabványban rögzített mérési módszerrel került meghatározásra és az elektromos kéziszerszámok egymással való összehasonlítására alkalmazható. Ez az érték a rezgés- és zajkibocsátás ideiglenes becslésére is alkalmas.

A megadott rezgésszint és zajkibocsátási érték az elektromos kéziszerszám fő alkalmazásaira vonatkozik. Ha az elektromos kéziszerszámot más alkalmazásokra, eltérő betétszerszámokkal vagy nem kielégítő karbantartás mellett használják, a rezgésszint és a zajkibocsátási érték a fenti értékektől eltérhet. Ez az egész munkaidőre vonatkozó rezgés- és zajkibocsátást lényegesen megnövelheti.

A rezgés- és zajkibocsátás pontos megbecsüléséhez figyelembe kell venni azokat az időszakokat is, amikor a készülék kikapcsolt állapotban van, vagy amikor be van ugyan kapcsolva, de nem kerül ténylegesen használatra. Ez az egész munkaidőre vonatkozó rezgés- és zajkibocsátást lényegesen csökkentheti.

Hozzon kiegészítő biztonsági intézkedéseket a kezelőnek a rezgések hatása elleni védelmére, például: Az elektromos kéziszerszám és a betétszerszámok karbantartása, a kezek melegen tartása, a munkamenetek megszervezése.

## Összeszerelés

- ▶ **Az elektromos kéziszerszámon végzendő bármely munka megkezdése előtt húzza ki a csatlakozó dugót a dugaszolóaljzatból.**

### A csiszolópapír kicserélése (lásd a A ábrát)

A **(14)** csiszolópapír levételéhez emelje azt oldalt fel és húzza le a **(16)** csiszoló tányérról.

Egy új csiszolópapír felhelyezése előtt távolítsa el, például egy ecsettel, a szennyeződések és a port a **(16)** csiszoló tányérról.

A **(16)** csiszoló tányér felülete tépőzáras szövetből áll, hogy arra gyorsan és egyszerűen fel lehessen erősíteni a tépőzárral a csiszoló papírokat.

Nyomja erőteljesen rá a **(14)** csiszoló papírt a **(16)** csiszoló tányérra.

Az optimális porelszívás biztosításához ügyeljen arra, hogy a **(14)** csiszoló papír nyílásai egybeessenek a **(16)** csiszoló tányér furataival.

### A csiszoló tányér kiválasztása

**Puha csiszoló tányér készlet<sup>A)</sup>** Finomabb görbékhez és kontúrokhoz ideális megoldás

A csiszoló tányér készlet a következőkből áll:

- csiszoló tányér,
- egy közteslap és
- egy támasztó lemez.

**Kemény csiszoló tányér**

Magas lemunkálási teljesítmény, sík felületekhez és régi falfestékek eltávolítására ideális megoldás

Sík és domború felületeken való univerzális alkalmazásra

Az optimális elszívási támogatás megkönnyíti a felhasználó munkáját.

A) A standard szállítmány tartalma

### A csiszoló tányér kicserélése (lásd a B ábrát)

**Megjegyzés:** Egy megrongálódott **(16)** csiszoló tányért azonnal ki kell cserélni.

Húzza le a csiszolólapot. Csavarja ki teljesen a **(15)** csavart és vegye a **(16)** csiszoló tányért. Tegye fel az új **(16)** csiszoló tányért és húzza meg ismét szorosra a csavart.

**Megjegyzés:** A csiszoló tányér felhelyezésekor ügyeljen arra, hogy a menesztő fogai belenyúljanak a csiszoló tányérba.

**Megjegyzés:** egy megrongálódott csiszoló tányér tartót csak a Bosch-elektromos kéziszerszámok vevőszolgálati műhelyei cserélhetik ki.

### Por- és forgácselszívás

Az anyagok pora egészségkárosító hatású lehet. A poroknak a kezelő vagy a közelben tartózkodó személyek által történő megérintése vagy belégzése allergikus reakciókat és/vagy a légutak megbetegedését vonhatja maga után. Bizonyos porok rákkeltő hatásúnak számítanak.

- A lehetőségek szerint használjon az anyagnak megfelelő porelszívást.
- Gondoskodjon a munkahely jó szellőztetéséről.

- Ehhez a munkához célszerű egy P2 szűrőosztályú porvédő álcot használni.

### Külső porelszívás

Kapcsolja össze a (5) elszívó tömlőt egy porszívóval (tartozék).

A porszívónak alkalmasnak kell lennie a megmunkálásra kerülő anyagból keletkező por elszívására.

Az egészségre különösen ártalmas, rákkeltő hatású vagy száraz porok elszívásához egy speciálisan erre a célra gyártott porszívót kell használni.

Nagy felületek megmunkálásához használja a GAS 35 L/M AFC vagy a GAS 55 L/M AFC porszívót, mivel ezek a típusok garantálják a szükséges folytonos elszívási teljesítményt. Az elektromos kéziszerszámot a függőleges felületeken végzett munka során úgy tartsa, hogy az elszívó tömlő lefelé mutasson.

### A hosszabbítócső kivétele/behelyezése (lásd a C ábrát)

Ha a csiszolási munkához nincs szükség a (10) hosszabbítócsőre, akkor azt ki lehet venni. Ezzel lényegesen le lehet csökkenteni a csiszoláshoz szükséges erőfeszítést.

Emelje fel a (10) hosszabbítócső mindkét oldalán a (9) befogókart és forgassa el lefelé a (8) biztosítóhorgot. Lazítsa ki a (20) excentrikus csavart és húzza le a (10) hosszabbítócsövet a (11) csiszolófejről és a (7) fogantyú-résztől. Tolja rá a (7) fogantyú-részt a (11) csiszolófejre, húzza meg szorosra a (20) excentrikus csavart, forgassa el lefelé a (8) biztosítóhorgot és zárja le a (9) befogókart.

A (10) hosszabbítócsőnek a (7) fogantyú-részbe és a (11) csiszolófejbe való **behelyezésekor** fordított sorrendben kell eljárni.

**Megjegyzés:** Legfeljebb 2 hosszabbítócsövet szabad használni.

Mindig ellenőrizze, hogy az összekötő alkatrészek a (8) biztosítóhorgokkal és a (9) befogókarokkal szorosan rögzítve vannak-e és szorosan össze vannak-e kötve.

### Az alkalmazások áttekintése

Spatulya/ gipszkeménység	Fal / Mennyezet	Belső/külső lég- áram	Elszívási teljesít- mény	A sebesség beállítá- sa	Szemcsenagyság Csiszolópapír
Különösen puha / Puha	Fal / Mennyezet	①	6	2–4	Ab P180
Közepes kemény- ség	Fal Mennyezet	① ③	6 1–3	4–6	Ab P120

### A kábelbilincsek felszerelése / leszerelése (lásd a D ábrát)

Húzza rá a (21) kábelbilincset a (5) elszívó tömlőre. Nyomja bele a hálózati vezetéket a kábelbilincs kábelhornyába.

A leszereléshez húzza le a (21) kábelbilincset a (5) elszívó tömlőről és húzza ki a hálózati vezetéket a (21) kábelbilincsből.

## Üzemeltetés

### Üzembe helyezés

- ▶ **Ügyeljen a helyes hálózati feszültségre! Az áramforrás feszültségének meg kell egyeznie az elektromos kéziszerszám típus tábláján található adatokkal. A 230 V-os berendezéseket 220 V hálózati feszültségről is szabad üzemeltetni.**

### A fordulatszám előválasztása

A (2) fordulatszám előválasztó szabályozókerékkel a szükséges fordulatszámot üzem közben is ki lehet jelölni. Nagyobb számok magas fordulatszámot, alacsony számok alacsony fordulatszámot jelentenek.

A konstanselektronika a fordulatszámot üresjáratban és terhelés alatt gyakorlatilag állandó értéken tartja és garantálja az egyenletes munkateljesítményt.

Az elektronikus lágy indítás bekapcsoláskor korlátozza a forgatónyomatékot és megnöveli a motor élettartamát.

### Be- és kikapcsolás

- ▶ **Gondoskodjon arról, hogy működtetni tudja a be-/kikapcsolót, anélkül, hogy ehhez el kellene engednie a fogantyút.**

Az elektromos kéziszerszám **bekapcsolásához** nyomja meg a (3) be-/kikapcsolót.

Az elektromos kéziszerszám **kikapcsolásához** nyomja meg ismét a (3) be-/kikapcsolót.

Spatulya/ gipszkeményiség	Fal / Mennyezet	Belső/külső lég- áram	Elszívási teljesít- mény	A sebesség beállítá- sa	Szemcsenyagyság Csiszolópapír
Különösen kemény	Fal / Mennyezet	① egyetlen felü- let esetén	6	4–6	Ab P100
		③ egyenletes felü- let esetén	1–3		

### Munkavégzési tanácsok

- ▶ **Az elektromos kéziszerszámon végzendő bármely munka megkezdése előtt húzza ki a csatlakozó dugót a dugaszolóaljzatból.**
- ▶ **Várja meg, amíg az elektromos kéziszerszám teljesen leáll, mielőtt letenné.**
- ▶ **Ne tegye le az oldalára az elektromos kéziszerszámot.** A csiszoló tányér ettől tartósan deformálódhat.
- ▶ **Az elektromos kéziszerszám rögzített helyzetben való üzemre nem alkalmas.** Az elektromos kéziszerszámot például nem szabad befogni egy satuba vagy egy munkapadra rögzíteni.

### Felületek csiszolása

Kapcsolja be az elektromos kéziszerszámot, tegye fel a teljes csiszoló felülettel a megmunkálásra kerülő felületre és mozgassa azt mértéktartó nyomással a munkadarabon.

A lemunkálási teljesítményt és a csiszolási képet lényegében a csiszolólap kiválasztása, az előre kiválasztott fordulatszám fokozat és az elektromos kéziszerszámra gyakorolt nyomás határozza meg.

Csak kifogástalan csiszolópapírral lehet az elektromos kéziszerszámot is kímélve jó csiszolási teljesítményt elérni.

Ügyeljen arra, hogy a berendezést egyenletes nyomással vezesse, hogy megnövelje a csiszolópapír élettartamát.

A túl nagy nyomástól nem a lehordási teljesítmény nem növekszik, hanem csak az elektromos kéziszerszám és a csiszolópapír használódik el gyorsabban.

Ha a csiszolópapírt egyszer már valamilyen fém megmunkálására használt, azt más anyagok megmunkálására ne használja.

Csak eredeti **Bosch** gyártmányú csiszoló tartozékokat használjon.

### Csiszolás a munkadarab széle mentén (lásd a E-F ábrát)



A levehető kefeszegmens révén le lehet csökkenteni a fal/mennyezet és a csiszoló tányér közötti oldalirányú távolságot.

- Tartsa lenyomva a **(17)** kefeszegmens **(12)** reteszelését.
- Hajtsa előre és vegye le a **(17)** kefeszegmensen.
- A **behelyezéshez** akassza be a **(17)** kefeszegmensen a **(12)** reteszelés szmbenlévő oldalába és forgassa be a **(11)** csiszolófej felé, amíg beugrik a reteszelési helyzetbe.

### A belső/külső légáram beállítása

A vákuum értékétől függően a szerszám érzékelt súlyát le lehet csökkenteni.

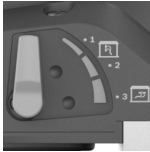
Az alkalmazástól függően különböző légáram-típusok között lehet átváltani. Állítsa a **(13)** szívóerő beállítókart a következő 3 helyzet egyikébe.

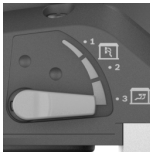
Kapcsolóállás	A légáram típusa	Használat
	① külső légáram	Falak nagy csiszolási sebességgel és vákuum nélkül történő csiszolásához ideális megoldás
	② kevert külső és belső légáram	Közepes csiszolási teljesítmény vákuummal
	③ kevert külső és belső légáram	Mennyezetek alacsonyabb csiszolási sebességgel, de magas vákuummal (szívóerő) való csiszolásához ideális megoldás, a szerszám érzékelt súlya alacsonyabb

### Az elszívási teljesítmény beállítása

Állítsa úgy be az elszívási teljesítményt, hogy az az Önnek legmegfelelőbb egyensúlyt biztosítsa a csiszolási sebesség és az elszívási teljesítmény között. A szabályozásnak csak akkor van hatása, ha a belső légáram aktiválva van (a ③ helyzet a fenti táblázatban).

Az elszívási teljesítmény beállításához használja a **(1)** szabályozó kereket.

- 1: alacsony elszívási teljesítmény
- 6: magas elszívási teljesítmény

Kezdje a munkát egy alacsony elszívási teljesítménnyel (1. helyzet), majd lassan növeljem azt, amíg érezhetővé válik, hogy a berendezés rányomódik a felületre.

Egy magas elszívási teljesítmény mennyezetek és falak csiszolásánál gondoskodik arról, hogy a munka kevésbé fárasztó legyen. Egy túl erős beállított elszívási teljesítmény az elektromos kéziszerszám rázkódásához vezethet és ez megnehezíti a berendezés vezetését.

## Hibák – okaik és elhárításuk módja

### A hiba oka Hibaelhárítás

#### A szárazépítészeti csiszoló nem forog egyenletesen vagy ugrál a felületen.

A szívóhatás túl erős.	Csökkentse az elszívási teljesítményt vagy szükség esetén kapcsoljon át a külső elszívásra.
A spatulázó massa, illetve az alap túl kemény.	Csökkentse az elszívási teljesítményt vagy szükség esetén kapcsoljon át a külső elszívásra.  Csökkentse a fordulatszámot.

#### Az anyag-lemunkálási teljesítmény túl nagy.

A szárazépítészeti csiszoló fordulatszáma túl magas.	Csökkentse a fordulatszámot.
A szárazépítészeti csiszolón beállított szívóhatás túl erős.	Csökkentse a szívóhatást vagy kapcsoljon át külső elszívásra.
A spatulázó masszának túl magas a töltőanyag tartalma vagy nagyon puha.	Kapcsolja be a külső elszívást, állítsa az elszívási teljesítményt szabályozó kereket a 6. fokozatra, extrém esetekben csökkentse a fordulatszámot.
A csiszolóeszköz szemcse-nagysága túl durva.	Használjon egy finomabb szemcse-nagyságú csiszoló-papírt.

#### A felület minősége nem optimális.

A csiszolóeszköz szemcse-nagysága túl durva.	Használjon egy finomabb szemcse-nagyságú csiszoló-papírt.
A spatulázó massa száradási idejét nem tartották be.	Vegye figyelembe a gyártó műszaki adatlapját és alkalmazási javaslatait.
A szívóhatás túl erős.	Csökkentse az elszívási teljesítményt.
A spatulázó massa töltőanyag tartalma magas vagy az anyag nagyon puha.	Használjon egy finomabb szemcse-nagyságú csiszoló-papírt.
Az elektromos kéziszerszámot már működés közben helyezték fel a felületre (barrázdaképződés).	Tegye fel az elektromos kéziszerszámot a felületre és csak ezután kapcsolja be.  Munkálja meg a felületet, <b>mindig</b> használja a levehető kefeszegmenset.

#### A felületen csiszolási nyomok láthatóak.

A kemény csiszoló tárgyért ferde helyzetben helyezték fel a felületre.	Használjon egy puha csiszoló tárgyért közteslappal.
Nagyon puha spatulázó anyag esetén a csiszoló tá-	Használjon egy puha csiszoló tárgyért közteslappal.

### A hiba oka Hibaelhárítás

nyér túl kemény, illetve a szemcse-nagyság túl durva. Válasszon egy finomabb szemcse-nagyságú csiszolóanyagot.

#### A szívóhatás nem elégséges.

A porszívó szívóteljesítménye túl alacsony.	Növelje meg a porszívó szívóerejét.
A szárazépítészeti csiszoló fordulatszáma túl magas.	Csökkentse a fordulatszámot.
A szárazépítészeti csiszolón a belső elszívás túl alacsony.	Csökkentse az elszívási teljesítményt vagy kapcsoljon át a külső elszívásra.
A spatulázó massa töltőanyag tartalma magas vagy az anyag nagyon puha.	Kapcsolja be a külső elszívást, állítsa az elszívási teljesítményt szabályozó kereket a 6. fokozatra, extrém esetekben csökkentse a fordulatszámot.

A porszívó fő szűrője blokkolva van / eldugult. Rendszeresen tisztítsa meg a szűrőbetétet:

- 1. lehetőség: Állítsa be a szívóerő szabályozót maximális elszívási teljesítményre. Zárja el a tenyérével 10 másodpercre a porszívó fúvókanyílását, elszívócsőnyílását vagy elszívónyílását, amíg meg nem kezdődik az automata tisztítás.
- 2. lehetőség: Mechanikus eljárással tisztítsa meg (porszívózza ki) a szűrőbetétet.
- 3. lehetőség: Ellenőrizze a szűrőbetétet, nincs-e megrongálódva vagy eldugulva. Tegyen rendszeresen be egy új szűrőbetétet.

Itt egy bundagyapjú-porszák kerül alkalmazásra. Használjon egy hulladékgyűjtő porszákot.

Az elszívócső eldugult vagy megtört. Szüntesse meg a dugulást vagy hárítsa el a megtörést.

A porszívó porgyűjtő tartálya megtelt. Ürítse ki a porszívó porgyűjtő tartályát.

## Karbantartás és szerviz

### Karbantartás és tisztítás

- ▶ **Az elektromos kéziszerszámon végzendő bármely munka megkezdése előtt húzza ki a csatlakozó dugót a dugaszolóaljzatból.**

► **Tartsa mindig tisztán az elektromos kéziszerszámot és annak szellőzőnyílásait, hogy jól és biztonságosan dolgozhasson.**

Ha a csatlakozó vezetéket ki kell cserélni, akkor a cserével csak a magát a **Bosch** céget, vagy egy **Bosch** elektromos kéziszerszám-műhely ügyfélszolgálatát szabad megbízni, nehogy a biztonságra veszélyes szituáció lépjen fel.

**Az összekötő tömlő kicserélése (lásd a G ábrát)**

A **(18)** összekötő tömlő **eltávolításához** lazítsa ki egy csavarhúzóval a **(24)** tömlőbilincset csavarját és emeje ki a **(24)** tömlőbilincset a **(18)** összekötő tömlővel együtt. Vegye le a **(24)** tömlőbilincset. A **(18)** összekötő másik végénél fogva húzza ki a **(22)** tömlő rögzítés **(23)** belső házát. Tartsa szilárdan fogva a **(23)** belső házát és forgassa ki belőle a **(18)** összekötő tömlőt.

Egy új **(18)** összekötő tömlő **behelyezéséhez** tartsa szilárdan fogva a **(23)** belső házát és forgassa bele ütközésig a **(18)** összekötő tömlőt. Szerelje fel a **(24)** tömlőbilincset a **(18)** összekötő tömlő másik oldalára. Állítsa be úgy a csavarfejet hogy a **(24)** tömlőbilincset a **(11)** csiszolófejen egy csavarhúzóval körülbelül 2 Nm forgatónyomatékkal minden erőfeszítés nélkül meg tudja szorítani.

**Vevőszolgálat és alkalmazási tanácsadás**

A vevőszolgálat a terméke javításával és karbantartásával, valamint a pótalkatrészekkel kapcsolatos kérdésekre szívesen válaszol. A pótalkatrészekkel kapcsolatos robbantott ábrák és egyéb információk a következő címen található:

[www.bosch-pt.com](http://www.bosch-pt.com)

A Bosch Alkalmazási Tanácsadó Team a termékeinkkel és azok tartozékaival kapcsolatos kérdésekben szívesen nyújt segítséget.

Ha kérdései vannak vagy pótalkatrészeket szeretne rendelni, okvetlenül adja meg a termék típusábláján található 10-jegyű cikkszámot.

**Magyarország**

Robert Bosch Kft.  
1103 Budapest  
Gyömrői út. 120.

A [www.bosch-pt.hu](http://www.bosch-pt.hu) oldalon online megrendelheti készülékének javítását.

Tel.: +36 1 879 8502

Fax: +36 1 879 8505

[info.bsc@hu.bosch.com](mailto:info.bsc@hu.bosch.com)

[www.bosch-pt.hu](http://www.bosch-pt.hu)

**További szerviz-címek itt találhatóak:**

[www.bosch-pt.com/serviceaddresses](http://www.bosch-pt.com/serviceaddresses)

**Eltávolítás**

Az elektromos kéziszerszámokat, a tartozékokat és a csomagolást a környezetvédelmi szempontoknak megfelelően kell újrafelhasználásra előkészíteni.



Ne dobja ki az elektromos kéziszerszámokat a háztartási szemétkébe!

**Csak az EU-tagországok számára:**

A használt villamos és elektronikus berendezésekre vonatkozó 2012/19/EU sz. Európai Irányelvnek és ennek a megfelelő országok jogharmonizációjának megfelelően a már használhatatlan elektromos kéziszerszámokat külön össze kell gyűjteni és a környezetvédelmi szempontból megfelelő újra felhasználásra le kell adni.

## Русский

### Только для стран Евразийского экономического союза (Таможенного союза)

В состав эксплуатационных документов, предусмотренных изготовителем для продукции, могут входить настоящее руководство по эксплуатации, а также приложения. Информация о подтверждении соответствия содержится в приложении.

Информация о стране происхождения указана на корпусе изделия и в приложении.

Дата изготовления указана на последней странице обложки Руководства.

Контактная информация относительно импортера содержится на упаковке.

**Срок службы изделия**

Срок службы изделия составляет 7 лет. Не рекомендуется к эксплуатации по истечении 5 лет хранения с даты изготовления без предварительной проверки (дату изготовления см. на этикетке).

Указанный срок службы действителен при соблюдении потребителем требований настоящего руководства.

**Перечень критических отказов**

- не использовать при сильном искрении
- не использовать при появлении сильной вибрации
- не использовать с перебитым или оголённым электрическим кабелем
- не использовать при появлении дыма непосредственно из корпуса изделия

**Возможные ошибочные действия персонала**

- не использовать с поврежденной рукояткой или поврежденным защитным кожухом
- не использовать на открытом пространстве во время дождя
- не включать при попадании воды в корпус

**Критерии предельных состояний**

- перетёрт или повреждён электрический кабель
- поврежден корпус изделия

**Тип и периодичность технического обслуживания**

- Рекомендуется очистить инструмент от пыли после каждого использования.



**Хранение**

- необходимо хранить в сухом месте
- необходимо хранить вдали от источников повышенных температур и воздействия солнечных лучей
- при хранении необходимо избегать резкого перепада температур
- хранение без упаковки не допускается
- подробные требования к условиям хранения смотрите в ГОСТ 15150-69 (Условие 1)
- Хранить в упаковке предприятия – изготовителя в складских помещениях при температуре окружающей среды от +5 до +40 °С. Относительная влажность воздуха не должна превышать 80 %.

**Транспортировка**

- категорически не допускается падение и любые механические воздействия на упаковку при транспортировке
- при разгрузке/погрузке не допускается использование любого вида техники, работающей по принципу зажима упаковок
- подробные требования к условиям транспортировки смотрите в ГОСТ 15150-69 (Условие 5)
- Транспортировать при температуре окружающей среды от –50 °С до +50 °С. Относительная влажность воздуха не должна превышать 100 %.

**Указания по технике безопасности****Общие указания по технике безопасности для электроинструментов****⚠ ПРЕДУПРЕЖДЕНИЕ**

Прочитайте все указания по технике безопасности, инструкции, иллюстрации и спецификации,

предоставленные вместе с настоящим электроинструментом. Несоблюдение каких-либо из указанных ниже инструкций может стать причиной поражения электрическим током, пожара и/или тяжелых травм.

**Сохраняйте эти инструкции и указания для будущего использования.**

Использованное в настоящих инструкциях и указаниях понятие «электроинструмент» распространяется на электроинструмент с питанием от сети (с сетевым шнуром) и на аккумуляторный электроинструмент (без сетевого шнура).

**Безопасность рабочего места**

- ▶ **Содержите рабочее место в чистоте и хорошо освещенным.** Беспорядок или неосвещенные участки рабочего места могут привести к несчастным случаям.
- ▶ **Не работайте с электроинструментами во взрывоопасной атмосфере, напр., содержащей горючие жидкости, воспламеняющиеся газы или пыль.** Электроинструменты искрят, что может привести к воспламенению пыли или паров.
- ▶ **Во время работы с электроинструментом не допускайте близко к Вашему рабочему месту детей и по-**

**сторонних лиц.** Отвлечшись, Вы можете потерять контроль над электроинструментом.

- ▶ Оборудование предназначено для работы в бытовых условиях, коммерческих зонах и общественных местах, производственных зонах с малым электропотреблением, без воздействия вредных и опасных производственных факторов. Оборудование предназначено для эксплуатации без постоянного присутствия обслуживающего персонала.

**Электробезопасность**

- ▶ **Штепсельная вилка электроинструмента должна подходить к штепсельной розетке. Ни в коем случае не вносите изменения в штепсельную вилку. Не применяйте переходные штекеры для электроинструментов с защитным заземлением.** Неизменные штепсельные вилки и подходящие штепсельные розетки снижают риск поражения электротоком.
- ▶ **Предотвращайте телесный контакт с заземленными поверхностями, как то: с трубами, элементами отопления, кухонными плитами и холодильниками.** При заземлении Вашего тела повышается риск поражения электротоком.
- ▶ **Защищайте электроинструмент от дождя и сырости.** Проникновение воды в электроинструмент повышает риск поражения электротоком.
- ▶ **Не разрешается использовать шнур не по назначению. Никогда не используйте шнур для транспортировки или подвески электроинструмента, или для извлечения вилки из штепсельной розетки. Защищайте шнур от воздействия высоких температур, масла, острых кромок или подвижных частей электроинструмента.** Поврежденный или спутанный шнур повышает риск поражения электротоком.
- ▶ **При работе с электроинструментом под открытым небом применяйте пригодные для этого кабели-удлинители.** Применение пригодного для работы под открытым небом кабеля-удлинителя снижает риск поражения электротоком.
- ▶ **Если невозможно избежать применения электроинструмента в сыром помещении, подключайте электроинструмент через устройство защитного отключения.** Применение устройства защитного отключения снижает риск электрического поражения.

**Безопасность людей**

- ▶ **Будьте внимательны, следите за тем, что делаете, и продуманно начинайте работу с электроинструментом. Не пользуйтесь электроинструментом в усталом состоянии или под воздействием наркотиков, алкоголя или лекарственных средств.** Один момент невнимательности при работе с электроинструментом может привести к серьезным травмам.
- ▶ **Применяйте средства индивидуальной защиты. Всегда носите защитные очки.** Использование средств индивидуальной защиты, как то: защитной маски, обуви на нескользящей подошве, защитного

шлема или средств защиты органов слуха, в зависимости от вида работы с электроинструментом снижает риск получения травм.

- ▶ **Предотвращайте непреднамеренное включение электроинструмента. Перед тем как подключить электроинструмент к сети и/или к аккумулятору, поднять или переносить электроинструмент, убедитесь, что он выключен.** Удержание пальца на выключателе при транспортировке электроинструмента и подключение к сети питания включенного электроинструмента чревато несчастными случаями.
- ▶ **Убирайте установочный инструмент или гаечные ключи до включения электроинструмента.** Инструмент или ключ, находящийся во вращающейся части электроинструмента, может привести к травмам.
- ▶ **Не принимайте неестественное положение корпуса тела. Всегда занимайте устойчивое положение и сохраняйте равновесие.** Благодаря этому Вы можете лучше контролировать электроинструмент в неожиданных ситуациях.
- ▶ **Носите подходящую рабочую одежду. Не носите широкую одежду и украшения. Держите волосы и одежду вдаль от подвижных деталей.** Широкая одежда, украшения или длинные волосы могут быть затянуты вращающимися частями.
- ▶ **При наличии возможности установки пылеотсасывающих и пылесборных устройств проверяйте их присоединение и правильное использование.** Присоединение пылеотсоса может снизить опасность, создаваемую пылью.
- ▶ **Хорошее знание электроинструментов, полученное в результате частого их использования, не должно приводить к самоуверенности и игнорированию техники безопасности обращения с электроинструментами.** Одно небрежное действие за долю секунды может привести к серьезным травмам.
- ▶ **ВНИМАНИЕ!** В случае возникновения перебоя в работе электроинструмента вследствие полного или частичного прекращения энергоснабжения или повреждения цепи управления энергоснабжением установите выключатель в положение Выкл., убедившись, что он не заблокирован (при его наличии). Отключите сетевую вилку от розетки или отсоедините съёмный аккумулятор. Этим предотвращается неконтролируемый повторный запуск.
- ▶ **Квалифицированный персонал в соответствии с настоящим руководством подразумевает лиц, которые знакомы с регулировкой, монтажом, вводом эксплуатационным обслуживанием электроинструмента.**
- ▶ **К работе с электроинструментом допускаются лица не моложе 18 лет, изучившие техническое описание, инструкцию по эксплуатации и правила безопасности.**
- ▶ **Изделие не предназначено для использования лицами (включая детей) с пониженными физическими, чувственными или умственными способностями или при отсутствии у них жизненного опыта или знаний, если они не находятся под контролем или не проинструкти-**

рованы об использовании электроинструмента лицом, ответственным за их безопасность.

#### Применение электроинструмента и обращение с ним

- ▶ **Не перегружайте электроинструмент. Используйте для работы соответствующий специальный электроинструмент.** С подходящим электроинструментом Вы работаете лучше и надежнее в указанном диапазоне мощности.
- ▶ **Не работайте с электроинструментом при неисправном выключателе.** Электроинструмент, который не поддается включению или выключению, опасен и должен быть отремонтирован.
- ▶ **Перед тем как настраивать электроинструмент, заменять принадлежности или убирать электроинструмент на хранение, отключите штепсельную вилку от розетки сети и/или выньте, если это возможно, аккумулятор.** Эта мера предотвращает непреднамеренное включение электроинструмента.
- ▶ **Храните электроинструменты в недоступном для детей месте. Не разрешайте пользоваться электроинструментом лицам, которые не знакомы с ним или не читали настоящих инструкций.** Электроинструменты опасны в руках неопытных лиц.
- ▶ **Тщательно ухаживайте за электроинструментом и принадлежностями. Проверяйте безупречную функцию и ход движущихся частей электроинструмента, отсутствие поломок или повреждений, отрицательно влияющих на функцию электроинструмента. Поврежденные части должны быть отремонтированы до использования электроинструмента.** Плохое обслуживание электроинструментов является причиной большого числа несчастных случаев.
- ▶ **Держите режущий инструмент в заточенном и чистом состоянии.** Заботливо ухоженные режущие инструменты с острыми режущими кромками режут легче.
- ▶ **Применяйте электроинструмент, принадлежности, рабочие инструменты и т. п. в соответствии с настоящими инструкциями. Учитывайте при этом рабочие условия и выполняемую работу.** Использование электроинструментов для непредусмотренных работ может привести к опасным ситуациям.
- ▶ **Держите ручки и поверхности захвата сухими и чистыми, следите чтобы на них чтобы на них не было жидкой или консистентной смазки.** Скользкие ручки и поверхности захвата препятствуют безопасному обращению с инструментом и не дают надежно контролировать его в непредвиденных ситуациях.

#### Сервис

- ▶ **Ремонт электроинструмента должен выполняться только квалифицированным персоналом и только с применением оригинальных запасных частей.** Этим обеспечивается безопасность электроинструмента.

## Указания по технике безопасности для шлифмашин

- ▶ **Используйте электроинструмент только для сухого шлифования.** Проникновение воды в электроинструмент повышает риск поражения электротоком.
- ▶ **Следите за тем, чтобы другие лица не подвергались опасности вследствие разлетающихся искр. Удаляйте горючие материалы, находящиеся поблизости.** При шлифовании металлов разлетаются искры.
- ▶ **Внимание: опасность возгорания! Избегайте перегрева шлифуемой поверхности и шлифмашин.** Перед перерывами в работе всегда опорожняйте контейнер для пыли. Пыль от шлифования, накопившаяся в пылевом мешке, микрофилт্রে, бумажном мешке (или в мешке-филт্রে / филт্রে пылесоса) может при неблагоприятных условиях самовозгореться, напр., от искры при шлифовании металлов. Особенная опасность возникает, когда пыль от шлифования смешивается с остатками лака, полиуретана или других химикатов, а шлифуемая поверхность нагрелась от длительных работ.
- ▶ **Регулярно прочищайте вентиляционные щели электроинструмента.** Вентилятор двигателя затягивает пыль в корпус, и большое скопление металлической пыли может привести к электрической опасности.
- ▶ **Крепко держите электроинструмент во время работы двумя руками и следите за устойчивым положением тела.** Двумя руками Вы можете более надежно вести электроинструмент.
- ▶ **Выждите полной остановки электроинструмента и только после этого выпускайте его из рук.**
- ▶ **Закрепляйте заготовку.** Заготовка, установленная в зажимное приспособление или в тиски, удерживается более надежно, чем в Вашей руке.
- ▶ **Включайте электроинструмент в заземленную надлежащим образом сеть.** В розетке и удлинителе должен быть исправный защитный провод.

## Описание продукта и услуг



**Прочтите все указания и инструкции по технике безопасности.** Несоблюдение указаний по технике безопасности и инструкций может привести к поражению электрическим током, пожару и/или тяжелым травмам.

Пожалуйста, соблюдайте иллюстрации в начале руководства по эксплуатации.

### Применение по назначению

Электроинструмент предназначен для сухого шлифования выровненного гипсокартона, потолков и стен внутри и вне помещений, а также для снятия остатков краски, клея и рыхлой штукатурки.

## Изображенные составные части

Нумерация представленных компонентов выполнена по изображению на странице с иллюстрациями.

- (1) Регулировочное колесико мощности всасывания
- (2) Установочное колесико числа оборотов
- (3) Выключатель
- (4) Рукоятка (с изолированной поверхностью)
- (5) Шланг пылеудаления
- (6) Выдувной штуцер
- (7) Ручка
- (8) Предохранительный крюк
- (9) Зажимной рычаг
- (10) Удлинительная трубка
- (11) Шлифовальная головка
- (12) Фиксация щеточного сегмента
- (13) Регулировочный рычаг мощности всасывания
- (14) Шлифовальный лист <sup>a)</sup>
- (15) Винт для шлифовальной плиты
- (16) Опорная шлифовальная тарелка
- (17) Щеточный сегмент
- (18) Соединительный шланг
- (19) Крепление опорной шлифовальной тарелки
- (20) Эксцентриковый винт
- (21) Кабельный зажим <sup>a)</sup>
- (22) Крепление для шланга
- (23) Внутренний кожух
- (24) Шланговый зажим

a) **Изображенные или описанные принадлежности не входят в стандартный объем поставки. Полный ассортимент принадлежностей Вы найдете в нашей программе принадлежности.**

## Технические данные

Шлифовальная машина по гипсокартону		GTR 550 GTR 55-225
Товарный номер		3 601 GD4 0..
Выбор числа оборотов		●
Константная электроника		●
Плавный пуск		●
Число оборотов холостого хода $n_0$	об/мин	340-910
Диаметр опорной шлифовальной тарелки	мм	215
Диаметр шлифовального листа	мм	225
Диаметр пылеулавливателя	мм	45/35
Укороченная версия (без удлинительной трубки)	м	1,1

Шлифовальная машина по гипсокартону		GTR 550 GTR 55-225
Стандартная версия (с 1 удлинительной трубкой) <sup>A)</sup>	м	1,7
Удлиненная версия (с 2 удлинительными трубками)	м	2,3
Масса согласно EPTA-Procedure 01:2014		
– Укороченная версия	кг	4,1
– Стандартная версия	кг	4,8
Класс защиты		⊕/I

A) Стандартный комплект поставки

Параметры указаны для номинального напряжения [U] 230 В. При других значениях напряжения, а также в специфическом для страны исполнении инструмента возможны иные параметры.

### Данные по шуму и вибрации

Шумовая эмиссия определена в соответствии с EN 62841-2-4.

A-взвешенный уровень шума от электроинструмента составляет обычно: уровень звукового давления **84 дБ(A)**; уровень звуковой мощности **95 дБ(A)**. Погрешность **K = 3 дБ**.

### Используйте средства защиты органов слуха!

Суммарная вибрация  $a_h$  (векторная сумма трех направлений) и погрешность K определены в соответствии с EN 62841-2-4:

$$a_h < 2,5 \text{ м/с}^2, K = 1,5 \text{ м/с}^2,$$

Указанные в настоящих инструкциях уровень вибрации и значение шумовой эмиссии измерены по методике измерения, прописанной в стандарте, и могут быть использованы для сравнения электроинструментов. Они также пригодны для предварительной оценки уровня вибрации и шумовой эмиссии.

Уровень вибрации и значение шумовой эмиссии указаны для основных видов работы с электроинструментом. Однако если электроинструмент будет использован для выполнения других работ с применением непредусмотренных изготовителем рабочих инструментов или техническое обслуживание не будет отвечать предписаниям, то значения уровня вибрации и шумовой эмиссии могут быть иными. Это может значительно повысить общий уровень вибрации и общую шумовую эмиссию в течение всей продолжительности работы.

Для точной оценки уровня вибрации и шумовой эмиссии в течение определенного временного интервала нужно учитывать также и время, когда инструмент выключен или, хотя и включен, но не находится в работе. Это может значительно сократить уровень вибрации и шумовую эмиссию в пересчете на полное рабочее время.

Предусмотрите дополнительные меры безопасности для защиты оператора от воздействия вибрации, например: техническое обслуживание электроинструмента и рабочих инструментов, меры по поддержанию рук в тепле, организация технологических процессов.

## Сборка

► **Перед любыми манипуляциями с электроинструментом вытаскивайте штепсель из розетки.**

### Замена шлифовального листа (см. рис. A)

Для снятия шлифовального листа (**14**) приподнимите ее сбоку и снимите с опорной шлифовальной тарелки (**16**). Перед установкой нового шлифовального листа удалите грязь и пыль со шлифовальной тарелки (**16**), напр., щеткой.

Поверхность шлифовальной тарелки (**16**) состоит из застежки-липучки, при помощи которой можно быстро и легко крепить шлифовальные листы с соответствующей основой.

Плотно прижмите шлифовальный лист (**14**) к нижней части шлифовальной тарелки (**16**).

Для обеспечения оптимального пылеудаления следите за тем, чтобы вырезы в шлифовальном листе (**14**) совпадали с отверстиями в шлифовальной тарелке (**16**).

### Выбор опорной шлифовальной тарелки

<b>Комплект мягких опорных шлифовальных тарелок</b> <sup>A)</sup>	Идеально подходит для создания более тонких изгибов и четких контуров
	Состав комплекта опорных шлифовальных тарелок:
	– шлифовальная тарелка,
	– промежуточная пластина,
	– опорная пластина.

<b>Жесткие опорные шлифовальные тарелки</b>	Высокая производительность съема материала, идеально подходит для плоских поверхностей и для удаления старой краски со стен
	Для универсального использования на плоских и выпуклых поверхностях
	Оптимальное всасывание облегчает работу пользователя.

A) Стандартный комплект поставки

### Смена шлифовальной тарелки (см. рис. B)

**Указание:** Поврежденные шлифовальные тарелки (**16**) подлежат немедленной замене.

Снимите шлифовальный лист. Полностью выкрутите винт (**15**) и снимите опорную шлифовальную тарелку (**16**). Установите новую опорную шлифовальную тарелку (**16**) и снова туго затяните винт.

**Указание:** При установке шлифовальной тарелки следите за тем, чтобы зубья на поводке сели в пазы на шлифовальной тарелке.

**Указание:** Поврежденный держатель шлифовальной тарелки можно менять только в авторизованной сервисной мастерской для электроинструментов Bosch.

## Удаление пыли и стружки

Пыль, образующаяся при обработке некоторых материалов, может быть опасна для здоровья. Прикосновение к пыли и попадание пыли в дыхательные пути может вызвать аллергические реакции и/или заболевания дыхательных путей оператора или находящегося вблизи персонала.

Некоторые виды пыли считаются канцерогенными.

- По возможности используйте пригодную для материала систему пылеудаления.
- Хорошо проветривайте рабочее место.
- Рекомендуется пользоваться респираторной маской с фильтром класса P2.

## Внешняя система пылеудаления

Подсоедините шланг пылеудаления (5) к пылесосу (принадлежность).

Пылесос должен быть пригоден для обрабатываемого материала.

Применяйте специальный пылесос для удаления особо вредных для здоровья видов пыли возбудителей рака или сухой пыли.

Используйте пылесос GAS 35 L/M AFC или GAS 55 L/M AFC для обработки больших поверхностей, так как они гарантируют необходимую постоянную мощность всасывания.

При обработке вертикальных поверхностей держите электроинструмент шлангом пылеудаления вниз.

## Снятие/установка удлинительной трубки (см. рис. С)

Если при шлифовании не требуется удлинительная трубка (10), ее можно снять. Это значительно снижает усилия, прикладываемые пользователем при шлифовании.

Поднимите с обеих сторон удлинительной трубки (10), зажимные рычаги (9) и поверните предохранительный крюк (8) вниз. Ослабьте эксцентриковый винт (20) и снимите удлинительную трубку (10) со шлифовальной головки (11) и ручки (7). Наденьте ручку (7) на шлифовальную головку (11), плотно затяните эксцентриковый винт (20), поверните предохранительный крюк (8) вверх и закройте зажимной рычаг (9).

**Вставляя** удлинительную трубку (10) в ручку (7) и шлифовальную головку (11), действуйте в обратном порядке.

**Указание:** можно устанавливать не больше 2 удлинительных трубок.

Всегда проверяйте, что соединительные детали и предохранительные крюки (8) с зажимными рычагами (9) закреплены и надежно соединены.

## Установка/снятие кабельных зажимов (см. рис. D)

Наденьте кабельный зажим (21) на шланг пылеудаления (5). Вставьте сетевой кабель в паз для кабеля кабельного зажима.

Для демонтажа снимите кабельный зажим (21) со шланга пылеудаления (5) и вытяните сетевой кабель из кабельного зажима (21).

## Работа с инструментом

### Включение электроинструмента

- ▶ **Примите во внимание напряжение в сети! Напряжение источника питания должно соответствовать данным на заводской табличке электроинструмента. Электроинструменты на 230 В могут работать также и при напряжении 220 В.**

### Настройка числа оборотов

При помощи регулятора числа оборотов (2) можно устанавливать необходимое число оборотов даже на работающем инструменте. Более высокие числовые значения означают высокую скорость, меньшие значения – низкую скорость.

Константная электроника поддерживает число оборотов на холостом ходу и под нагрузкой практически на постоянном уровне и обеспечивает равномерную производительность работы.

Электронный плавный запуск ограничивает крутящий момент при включении и увеличивает этим срок службы двигателя.

### Включение/выключение

- ▶ **Убедитесь, что Вы можете приводить в действие выключатель, не отпуская рукоятки.**

Для **включения** электроинструмента нажмите выключатель (3).

Для **выключения** электроинструмента еще раз нажмите выключатель (3).

## Обзор вариантов применения

Шпатлевка/ твердость штукатурки	Стена/потолок	Внутренний/ внешний воздушный поток	Мощность всасывания	Регулировка скорости	Зернистость шлифлиста
Очень мягкая/мягкая	Стена/потолок	①	6	2–4	От P180
Средней твердости	Стена	①	6	4–6	От P120
	Потолок	③	1–3		
Очень твердая	Стена/потолок	① на неровной поверхности	6	4–6	От P100
		③ на ровной поверхности	1–3		

## Указания по применению

- ▶ Перед любыми манипуляциями с электроинструментом вытаскивайте штепсель из розетки.
- ▶ Выждите полной остановки электроинструмента и только после этого выпускайте его из рук.
- ▶ Не кладите электроинструмент на бок. Шлифовальная тарелка может от этого безвозвратно деформироваться.
- ▶ Данный электроинструмент не предназначен для стационарного использования. Его нельзя, напр., зажимать в тиски или прикреплять к верстаку.

## Шлифование поверхностей

Включите электроинструмент, приставьте его всей абразивной поверхностью к обрабатываемой заготовке и перемещайте с умеренным прижатием по заготовке.

Продуктивность работы и характер шлифованной поверхности зависят, в основном, от выбранного абразивного материала, установленной ступени числа оборотов и силы нажима.

Только безупречные абразивные материалы обеспечивают хорошую производительность и щадят электроинструмент.

Следите за равномерным усилием прижатия, чтобы повысить срок службы абразивного материала.

Чрезмерное повышение усилия прижатия не ведет к повышению производительности, а к более сильному износу электроинструмента и абразивного материала.

Не используйте абразивный материал, которым Вы обрабатывали металл, для обработки других материалов.

Применяйте только оригинальные принадлежности **Bosch**.

## Шлифование рядом с кромками (см. рис. E–F)

Съемный щеточный сегмент позволяет уменьшить боковое расстояние между стеной/потолком и опорной шлифовальной тарелкой.

- Удерживайте нажатым фиксатор (12) щеточного сегмента (17).
- Поверните щеточный сегмент (17) вперед и снимите его.
- Для установки зацепите щеточный сегмент (17) за противоположную сторону фиксатора (12) и поворачивайте его по направлению к шлифовальной головке (11) до щелчка.

## Регулировка внутреннего/внешнего воздушного потока

В зависимости от уровня давления воспринимаемый вес инструмента может быть уменьшен.

Вы можете переключаться между различными режимами воздушного потока в зависимости от предполагаемого варианта использования. Поверните рычаг регулировки мощности всасывания (13) в одно из 3 положений.

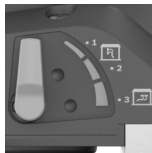
Положение выключателя	Тип воздушного потока	Использование
	① внешний воздушный поток	идеально подходит для шлифования стен с высокой скоростью без задействования вакуума

Положение выключателя	Тип воздушного потока	Использование
	② смешанные внешний и внутренний воздушные потоки	средняя производительность шлифования с вакуумным эффектом
	③ смешанные внешний и внутренний воздушные потоки	идеально подходит для шлифования потолков, с низкой скоростью шлифования, но с высоким уровнем вакуума (силой всасывания) для небольшого воспринимаемого веса

#### Установка мощности всасывания

Вы можете отрегулировать мощность всасывания, чтобы добиться желаемого баланса между скоростью шлифования и мощностью всасывания. Регулировка возможна только если активирован внутренний поток воздуха (позиция ③ в таблице выше).

Используйте регулировочное колесико (1), чтобы установить мощность всасывания.

- 1: низкая мощность всасывания
- 6: высокая мощность всасывания

Начинайте работу с низкой мощности всасывания (положение 1) и постепенно увеличивайте ее, пока не ощутите давление.

Высокая всасывающая способность позволяет шлифовать потолки и стены без лишнего напряжения. Если установлена слишком высокая мощность всасывания, электроинструмент может вибрировать, что приведет к менее комфортному ведению инструмента.

#### Неисправность – Причины и устранение

Причина	Устранение
<b>Шлифовальная машина по гипсокартону оставляет неровности и шероховатости на поверхности.</b>	
Слишком мощный эффект всасывания.	При необходимости уменьшите мощность всасывания или переключитесь на внешнее всасывание.
Твердая шпаклевка или грунтовое основание.	При необходимости уменьшите мощность всасывания или переключитесь на внешнее всасывание.
	Уменьшите число оборотов.

**Слишком обильное снятие материала.**

Причина	Устранение
Слишком высокое число оборотов шлифовальной машины по гипсокартону.	Уменьшите число оборотов.
Слишком мощный эффект всасывания шлифовальной машины по гипсокартону.	Уменьшите мощность эффекта всасывания или переключитесь на внешнее всасывание.
Шпаклевка имеет высокую долю наполнителя или очень мягкая.	Включите внешнее всасывание, установите регулировочное колесико мощности всасывания на уровень 6, в крайнем случае уменьшите скорость.
Слишком крупная зернистость шлифматериала.	Используйте шлифлист с мелкой зернистостью.

#### Несоответствующее качество обработки поверхности.

Слишком крупная зернистость шлифматериала.	Используйте шлифлист с мелкой зернистостью.
Несоблюдение времени высыхания шпаклевки.	Соблюдайте данные, указанные в технических паспортах, и рекомендации производителя.
Слишком мощный эффект всасывания.	Уменьшите мощность всасывания.
Шпаклевка имеет высокую долю наполнителя или очень мягкая.	Используйте шлифлист с мелкой зернистостью.
Работающий электроинструмент был установлен на поверхность (задиры).	Сначала устанавливайте электроинструмент, а затем включайте.  При обработке поверхности, всегда работайте со съемным щеточным сегментом.

#### На поверхности остаются следы шлифовки.

Твердую опорную шлифовальную тарелку кладут на поверхность под углом.	Используйте мягкую опорную шлифовальную тарелку с промежуточной пластиной.
При работе со слишком мягкой шпаклевкой – слишком твердая опорная шлифовальная тарелка или слишком крупная зернистость.	Используйте мягкую опорную шлифовальную тарелку с промежуточной пластиной.  Используйте шлифматериал с более мелкой зернистостью.

#### Недостаточно мощный эффект всасывания.

Мощность всасывания пылесоса слишком низкая.	Увеличьте мощность всасывания пылесоса.
--	---

Причина	Устранение
Слишком высокое число оборотов шлифовальной машины по гипсокартону.	Уменьшите число оборотов.
Мощность внутреннего всасывания шлифовальной машины для гипсокартона слишком низкая.	Уменьшите мощность всасывания или переключитесь на внешнее всасывание.
Шпаклевка имеет высокую долю наполнителя или очень мягкая.	Включите внешнее всасывание, установите регулировочное колесико мощности всасывания на уровень 6, в крайнем случае уменьшите скорость.
Главный фильтр пылесоса засорен/забит.	Регулярно очищайте фильтроэлемент: <ul style="list-style-type: none"> <li>– Вариант 1: Установить регулировку мощности всасывания на максимальное значение мощности всасывания. Закройте насадку, шланг пылеудаления или всасывающее отверстие пылесоса ладонью на 10 секунд, пока не начнется автоматическая очистка.</li> <li>– Вариант 2: Очистить фильтроэлемент механически (всасывание).</li> <li>– Вариант 3: Проверить фильтроэлемент на предмет повреждений и засорения. Регулярно заменяйте старый фильтроэлемент.</li> </ul>
Используется пылесборный мешок из нетканного материала.	Используйте мешок для сбора мусора.
Шланг пылеудаления засорился или перегнулся.	Устраните засор или расправьте перегиб.
Контейнер пылесоса для пыли полон.	Опорожните контейнер пылесоса для пыли.

## Техобслуживание и сервис

### Техобслуживание и очистка

- ▶ Перед любыми манипуляциями с электроинструментом вытаскивайте штепсель из розетки.
- ▶ Для обеспечения качественной и безопасной работы содержите электроинструмент и вентиляционные прорези в чистоте.

Если требуется поменять шнур, во избежание опасности обращайтесь на фирму **Bosch** или в авторизованную сервисную мастерскую для электроинструментов **Bosch**.

Реализацию продукции разрешается производить в магазинах, отделах (секциях), павильонах и киосках, обеспечивающих сохранность продукции, исключающих попадание на неё атмосферных осадков и воздействие источников повышенных температур (резкого перепада температур), в том числе солнечных лучей.

Продавец (изготовитель) обязан предоставить покупателю необходимую и достоверную информацию о продукции, обеспечивающую возможность её правильного выбора. Информация о продукции в обязательном порядке должна содержать сведения, перечень которых установлен законодательством Российской Федерации.

Если приобретаемая потребителем продукция была в употреблении или в ней устранился недостаток (недостатки), потребителю должна быть предоставлена информация об этом.

В процессе реализации продукции должны выполняться следующие требования безопасности:

- Продавец обязан довести до сведения покупателя фирменное наименование своей организации, место её нахождения (адрес) и режим её работы;
- Образцы продукции в торговых помещениях должны обеспечивать возможность ознакомления покупателя с надписями на изделиях и исключать любые самостоятельные действия покупателей с изделиями, приводящие к запуску изделий, кроме визуального осмотра;
- Продавец обязан довести до сведения покупателя информацию о подтверждении соответствия этих изделий установленным требованиям, о наличии сертификатов или деклараций о соответствии;
- Запрещается реализация продукции при отсутствии (утрате) её идентификационных признаков, с истёкшим сроком годности, следами порчи и без инструкции (руководства) по эксплуатации, обязательного сертификата соответствия либо знака соответствия.

### Замена соединительного шланга (см. рис. G)

Чтобы **снять** соединительный шланг **(18)**, ослабьте винт на шланговом зажиме **(24)** с помощью отвертки и снимите шланговый зажим **(24)** вместе с соединительным шлангом **(18)**. Снимите шланговый зажим **(24)**. На другом конце соединительного шланга **(18)** вытаскивайте внутренний кожух **(23)** крепления для шланга **(22)**. Удерживая внутренний кожух **(23)** вывинтите соединительный шланг **(18)**.

Чтобы **установить** новый соединительный шланг **(18)**, возьмитесь за внутренний кожух **(23)** и ввинтите новый соединительный шланг **(18)** до упора. Установите шланговый зажим **(24)** с другой стороны соединительного шланга **(18)**. Расположите головку винта так, чтобы с помощью отвертки можно было затянуть шланговый зажим **(24)** на шлифовальной головке **(11)** без лишних усилий с крутящим моментом около 2 Нм.



## Сервис и консультирование по вопросам применения

Сервисный отдел ответит на все Ваши вопросы по ремонту и обслуживанию Вашего продукта, а также по запчастям. Изображения с пространственным разделением деталей и информация по запчастям можно посмотреть также по адресу: [www.bosch-pt.com](http://www.bosch-pt.com)  
Коллектив сотрудников Bosch, предоставляющий консультации на предмет использования продукции, с удовольствием ответит на все Ваши вопросы относительно нашей продукции и ее принадлежности.

Пожалуйста, во всех запросах и заказах запчастей обязательно указывайте 10-значный товарный номер по заводской табличке изделия.

**Для региона: Россия, Беларусь, Казахстан, Украина**  
Гарантийное обслуживание и ремонт электроинструмента, с соблюдением требований и норм изготовителя производятся на территории всех стран только в фирменных или авторизованных сервисных центрах «Роберт Бош». **ПРЕДУПРЕЖДЕНИЕ!** Использование контрафактной продукции опасно в эксплуатации, может привести к ущербу для Вашего здоровья. Изготовление и распространение контрафактной продукции преследуется по Закону в административном и уголовном порядке.

### Россия

Уполномоченная изготовителем организация:  
ООО «Роберт Бош» Вашутинское шоссе, вл. 24  
141400, г. Химки, Московская обл.  
Тел.: +7 800 100 8007  
E-Mail: [info.powertools@ru.bosch.com](mailto:info.powertools@ru.bosch.com)  
[www.bosch-pt.ru](http://www.bosch-pt.ru)

### Дополнительные адреса сервисных центров вы найдете по ссылке:

[www.bosch-pt.com/serviceaddresses](http://www.bosch-pt.com/serviceaddresses)

В случае выхода электроинструмента из строя в течение гарантийного срока эксплуатации по вине изготовителя, владелец имеет право на бесплатный гарантийный ремонт, при соблюдении следующих условий:

- отсутствие механических повреждений;
- отсутствие признаков нарушения требований руководства по эксплуатации
- наличие в руководстве по эксплуатации отметки продавца о продаже и подписи покупателя;
- соответствие серийного номера электроинструмента и серийному номеру в гарантийном талоне;
- отсутствие следов некавалифицированного ремонта.

Гарантия не распространяется на:

- любые поломки, связанные с форс-мажорными обстоятельствами;
- нормальный износ: электроинструмента, так же, как и все электрические.

Гарантией не покрывается ремонт, потребность в котором возникает вследствие нормального износа, сокращающего срок службы таких частей инструмента, как присоединительные контакты, провода, щётки и т.п.:  
– естественный износ (полная выработка ресурса);

- оборудование и его части, выход из строя которых стал следствием неправильной установки, несанкционированной модификации, неправильного применения, нарушение правил обслуживания или хранения;
- неисправности, возникшие в результате перегрузки электроинструмента. (К безусловным признакам перегрузки инструмента относятся: появление цвета побежалости, деформация или оплавление деталей и узлов электроинструмента, потемнение или обугливание изоляции проводов электродвигателя под действием высокой температуры.)

## Утилизация

Отслужившие свой срок электроинструменты, принадлежности и упаковку следует сдавать на экологически чистую рекуперацию отходов.



Утилизируйте электроинструмент отдельно от бытового мусора!

### Только для стран-членов ЕС:

В соответствии с Европейской директивой 2012/19/EU об отработанных электрических и электронных приборах и ее преобразованием в национальное законодательство негодные электроприборы нужно собирать отдельно и сдавать на экологически чистую переработку.

## Українська

### Вказівки з техніки безпеки

#### Загальні вказівки з техніки безпеки для електроінструментів

#### **ПОПЕРЕДЖЕННЯ**

**Прочитайте всі вказівки з техніки безпеки, інструкції, ілюстрації та специфікації, надані з цим**

**електроінструментом.** Невиконання усіх поданих нижче інструкцій може призвести до ураження електричним струмом, пожежі і/або серйозної травми.

**Добре зберігайте на майбутнє ці попередження і вказівки.**

Під поняттям «електроінструмент» в цих застереженнях мається на увазі електроінструмент, що працює від мережі (з електрокабелем) або від акумуляторної батареї (без електрокабелю).

#### Безпека на робочому місці

- ▶ **Тримайте своє робоче місце в чистоті і забезпечте добре освітлення робочого місця.** Безлад або погане освітлення на робочому місці можуть призвести до нещасних випадків.
- ▶ **Не працюйте з електроінструментом у середовищі, де існує небезпека вибуху внаслідок присутності горючих рідин, газів або пилу.** Електроінструменти

можуть породжувати іскри, від яких може займатися пил або пари.

- ▶ **Під час праці з електроінструментом не підпускайте до робочого місця дітей та інших людей.** Ви можете втратити контроль над електроінструментом, якщо Ви не будете зосереджені на виконанні роботи.

#### Електрична безпека

- ▶ **Штепсель електроінструмента повинен пасувати до розетки. Не дозволяється міняти щось в штепселі. Для роботи з електроінструментами, що мають захисне заземлення, не використовуйте адаптери.** Використання оригінального штепселя та належної розетки зменшує ризик ураження електричним струмом.
- ▶ **Уникайте контакту частин тіла із заземленими поверхнями, напр., трубами, батареями опалення, плитами та холодильниками.** Коли Ваше тіло заземлене, існує збільшена небезпека ураження електричним струмом.
- ▶ **Захищайте електроінструменти від дощу і вологи.** Попадання води в електроінструмент збільшує ризик ураження електричним струмом.
- ▶ **Не використовуйте мережний шнур живлення не за призначенням. Ніколи не використовуйте мережний шнур для перенесення або перетягування електроінструмента або витягання штепселя з розетки. Захищайте кабель від тепла, мастила, гострих країв та рухомих деталей електроінструмента.** Пошкоджений або закручений кабель збільшує ризик ураження електричним струмом.
- ▶ **Для зовнішніх робіт обов'язково використовуйте лише такий подовжувач, що придатний для зовнішніх робіт.** Використання подовжувача, що розрахований на зовнішні роботи, зменшує ризик ураження електричним струмом.
- ▶ **Якщо не можна запобігти використанню електроінструмента у вологому середовищі, використовуйте пристрій захисного вимкнення.** Використання пристрою захисного вимкнення зменшує ризик ураження електричним струмом.

#### Безпека людей

- ▶ **Будьте уважними, слідкуйте за тим, що Ви робите, та розсудливо поведіться під час роботи з електроінструментом. Не користуйтеся електроінструментом, якщо Ви стомлені або знаходитесь під дією наркотиків, спиртних напоїв або ліків.** Мить неухважності при користуванні електроінструментом може призвести до серйозних травм.
- ▶ **Використовуйте засоби індивідуального захисту. Завжди вдягайте захисні окуляри.** Застосування засобів індивідуального захисту для відповідних умов, напр., захисної маски, спецвзуття, що не ковзається, каски та навушників, зменшує ризик травм.

- ▶ **Уникайте випадкового вмикання. Перш ніж увімкнути електроінструмент в електромережу або під'єднати акумуляторну батарею, брати його в руки або переносити, впевніться в тому, що електроінструмент вимкнений.** Тримання пальця на вимикачі під час перенесення електроінструмента або підключення в розетку увімкнутого електроінструмента може призвести до травм.
- ▶ **Перед тим, як вмикати електроінструмент, приберіть налагоджувальні інструменти або гайковий ключ.** Перебування налагоджувального інструмента або ключа в частині електроінструмента, що обертається, може призвести до травм.
- ▶ **Уникайте неприродного положення тіла. Завжди зберігайте стійке положення та тримайте рівновагу.** Це дозволить Вам краще контролювати електроінструмент у небезпечних ситуаціях.
- ▶ **Вдягайте придатний одяг. Не вдягайте просторий одяг та прикраси. Не підставляйте волосся й одяг до деталей, що рухаються.** Просторий одяг, довге волосся та прикраси можуть потрапити в деталі, що рухаються.
- ▶ **Якщо існує можливість монтувати пиловідсмоктувальні або пилоуловлюючі пристрої, переконайтеся, щоб вони були добре під'єднані та правильно використовувалися.** Використання пиловідсмоктувального пристрою може зменшити небезпеки, зумовлені пилом.
- ▶ **Добре знання електроінструментів, отримане в результаті частого їх використання, не повинно призводити до самовпевненості й ігнорування принципів техніки безпеки.** Необережна дія може в одну мить призвести до важкої травми.

#### Правильне поводження та користування електроінструментами

- ▶ **Не перевантажуйте електроінструмент. Використовуйте такий електроінструмент, що спеціально призначений для відповідної роботи.** З придатним електроінструментом Ви з меншим ризиком отримаєте кращі результати роботи, якщо будете працювати в визначеному діапазоні потужності.
- ▶ **Не користуйтеся електроінструментом з пошкодженим вимикачем.** Електроінструмент, який не вмикається або не вимикається, є небезпечним і його треба відремонтувати.
- ▶ **Перед тим, як регулювати що-небудь в електроінструменті, міняти приладдя або ховати електроінструмент, витягніть штепсель із розетки та/або витягніть акумуляторну батарею.** Ці попереджувальні заходи з техніки безпеки зменшують ризик випадкового запуску електроінструмента.
- ▶ **Ховайте електроінструменти, якими Ви саме не користуєтесь, від дітей. Не дозволяйте користуватися електроінструментом особам, що не знайомі з його роботою або не читали ці вказівки.**

Використання електроінструментів недосвідченими особами може бути небезпечним.

- ▶ **Старанно доглядайте за електроінструментами і приладдям.** Перевіряйте, щоб рухомі деталі електроінструмента були правильно розташовані та не заїдали, не були пошкодженими або у будь-якому іншому стані, який міг би вплинути на функціонування електроінструмента. Пошкоджені електроінструменти потрібно відремонтувати, перш ніж користуватися ними знову. Велика кількість нещасних випадків спричиняється поганим доглядом за електроінструментами.
- ▶ **Тримайте різальні інструменти нагостреними та в чистоті.** Старанно доглянуті різальні інструменти з гострим різальним краєм менше застряють та легші в експлуатації.
- ▶ **Використовуйте електроінструмент, приладдя до нього, робочі інструменти тощо відповідно до цих вказівок.** Беріть до уваги при цьому умови роботи та специфіку виконуваної роботи. Використання електроінструментів для робіт, для яких вони не передбачені, може призвести до небезпечних ситуацій.
- ▶ **Тримайте рукоятки і поверхні захвату сухими і чистими, слідкуйте, щоб на них не було оливи або густого мастила.** Слизькі рукоятки і поверхні захвату унеможливають безпечне поводження з електроінструментом та його контролювання в неочікуваних ситуаціях.

#### Сервіс

- ▶ **Віддавайте свій електроінструмент на ремонт лише кваліфікованим фахівцем та лише з використанням оригінальних запчастин.** Це забезпечить роботу пристрою протягом тривалого часу.

#### Вказівки з техніки безпеки для шліфмашин

- ▶ **Використовуйте електроінструмент лише для сухого шліфування.** Попадання води в електроприлад збільшує ризик ураження електричним струмом.
- ▶ **Слідкуйте за тим, щоб іскри не створювали небезпеку для інших людей. Приберіть горючі матеріали, що знаходяться поблизу.** Під час шліфування металів летять іскри.
- ▶ **Увага: небезпека займання! Уникайте перегрівання шліфованої поверхні і шліфмашини. Перед перервою в роботі завжди спорожнюйте контейнер для пилу.** Пил від шліфування, що зібрався в пилозбірному мішечку, мікрофільтрі, паперовому мішечку (або у фільтрувальному мішечку / фільтрі пиლოსоса) може за певних умов самозайматися, напр., від іскри при шліфуванні металу. Особлива небезпека виникає, якщо він змішаний із залишками лакофарбового покриття, поліуретану або з іншими хімічними речовинами і шліфована поверхня нагрілася під час тривалої обробки.

- ▶ **Регулярно очищайте вентиляційні отвори електроінструмента.** Вентилятор електромотора затягує пил у корпус, сильне накопичення металевого пилу може призвести до електричної небезпеки.
- ▶ **Під час роботи тримайте електроінструмент міцно обома руками і зберігайте стійке положення.** Двома руками Ви можете більш надійно працювати електроінструментом.
- ▶ **Перед тим, як покласти електроінструмент, зачекайте, поки він не зупиниться.**
- ▶ **Закріплюйте оброблювану заготовку.** За допомогою затискного пристрою або лещат оброблюваний матеріал фіксується надійніше ніж при триманні його в руці.
- ▶ **Вмикайте електроінструмент в мережу, що належним чином заземлена.** В розетці і в подовжувачі має бути справний захисний провід.

## Опис продукту і послуг



#### Прочитайте всі застереження і вказівки.

Невиконання вказівок з техніки безпеки та інструкцій може призвести до ураження електричним струмом, пожежі та/або важких серйозних травм.

Будь ласка, дотримуйтеся ілюстрацій на початку інструкції з експлуатації.

#### Призначення приладу

Електроінструмент призначений для сухого шліфування вирівняного гіпсокартону, стель і стін всередині і поза приміщеннями, а також для зняття залишків фарби, клею і пухкої штукатурки.

#### Зображені компоненти

Нумерація зображених компонентів посилається на зображення електроприладу на сторінці з малюнком.

- (1) Регульовальне коліщатко потужності всмоктування
- (2) Коліщатко для встановлення кількості обертів
- (3) Вимикач
- (4) Рукоятка (з ізолюваною поверхнею)
- (5) Відсмоктувальний шланг
- (6) Випускний патрубков
- (7) Ручка
- (8) Запобіжний гак
- (9) Затискний важіль
- (10) Подовжувальна труба
- (11) Шліфувальна головка
- (12) Фіксація щіткового сегмента
- (13) Регульовальний важіль потужності всмоктування
- (14) Шліфувальна шкурка<sup>a)</sup>
- (15) Гвинт до опорної шліфувальної тарілки
- (16) Опорна шліфувальна тарілка

- (17) Щітковий сегмент
- (18) З'єднувальний шланг
- (19) Тримач опорної шліфувальної тарілки
- (20) Ексцентриковий гвинт
- (21) Кабельний затискач<sup>a)</sup>
- (22) Кріплення для шланга
- (23) Внутрішній кожух
- (24) Шланговий затискач

a) **Зображене або описане приладдя не входить в стандартний обсяг поставки. Повний асортимент приладдя Ви знайдете в нашій програмі приладдя.**

### Технічні характеристики

Шліфувальна машина по гіпсокартону		GTR 550 GTR 55-225
Товарний номер		<b>3 601 GD4 0..</b>
Встановлення кількості обертів		●
Постійна електроніка		●
Плавний пуск		●
Частота обертання холостого ходу $n_0$	хвил. <sup>-1</sup>	340-910
Діаметр опорної шліфувальної тарілки	мм	215
Діаметр шліфувальної шкурки	мм	225
Діаметр пиловловлювача	мм	45/35
Укорочена версія (без подовжувальної трубки)	м	1,1
Стандартна версія (з 1 подовжувальною трубою) <sup>A)</sup>	м	1,7
Подовжена версія (з 2 подовжувальними трубками)	м	2,3
Вага відповідно до ЕРТА-Procedure 01:2014		
- Укорочена версія	кг	4,1
- Стандартна версія	кг	4,8
Клас захисту		Ⓢ/I

A) Стандартний комплект поставки  
Параметри зазначені для номінальної напруги [U] 230 В. При інших значеннях напруги, а також у специфічному для країни виконанні можливі інші параметри.

### Інформація щодо шуму і вібрації

Значення звукової емісії визначені відповідно до **EN 62841-2-4**.

A-зважений рівень шуму від електроінструменту, як правило, становить: рівень звукового тиску **84 дБ(A)**; звукова потужність **95 дБ(A)**. Похибка  $K = 3$  дБ.

**Вдягайте навушники!**

Сумарна вібрація  $a_h$  (векторна сума трьох напрямків) і похибка  $K$ , визначені відповідно до **EN 62841-2-4**:

$$a_h < 2,5 \text{ м/с}^2, K = 1,5 \text{ м/с}^2$$

Зазначені в цих вказівках рівень вібрації і рівень емісії шуму вимірювалися за визначеною в стандартах процедурою; ними можна користуватися для порівняння приладів. Вони також придатні для попередньої оцінки рівня вібрації і рівня емісії шуму.

Зазначені рівень вібрації і рівень емісії шуму стосуються основних робіт, для яких застосовується електроінструмент. Однак у разі застосування електроінструмента для інших робіт, роботи з іншим приладдям або у разі недостатнього технічного обслуговування рівень вібрації і рівень емісії шуму можуть бути іншими. В результаті рівень вібрації і рівень емісії шуму протягом всього робочого часу можуть значно зрости.

Для точної оцінки рівня вібрації і рівня емісії шуму потрібно також враховувати інтервали часу, коли електроінструмент вимкнений або, хоча й увімкнений, але фактично не працює. Це може значно зменшити сумарний рівень вібрації і рівень емісії шуму протягом робочого часу.

Визначте додаткові заходи безпеки для захисту оператора електроінструмента від вібрації, напр.: технічне обслуговування електроінструмента і робочих інструментів, нагрівання рук, організація робочих процесів.

### Монтаж

- **Перед будь-якими маніпуляціями з електроприладом витягніть штепсель з розетки.**

### Заміна абразивної шкурки (див. мал. А)

Щоб зняти шліфувальну шкурку (14), підніміть її збоку і зніміть з опорної шліфувальної тарілки (16).

Перед закріпленням нової абразивної шкурки прочистіть опорну шліфувальну тарілку (16) від забруднень і пилу, напр., за допомогою пензлика.

Поверхня опорної шліфувальної тарілки (16) покрита липучкою, що дозволяє швидко та без ускладнень закріплювати шліфувальну шкурку з відповідною основою.

Притисніть абразивну шкурку (14) міцно до нижнього боку опорної шліфувальної тарілки (16).

Для забезпечення оптимального відсмоктування слідкуйте за тим, щоб отвори в абразивній шкурці (14) збігалися з отворами у шліфувальній тарілці (16).

### Вибір опорної шліфувальної тарілки

**Комплект м'яких опорних шліфувальних тарілок<sup>A)</sup>**

Ідеально підходить для створення тонших вигинів і чітких контурів

Склад комплекту опорних шліфувальних тарілок:

- опорна шліфувальна тарілка

- проміжна пластина і
- опорна пластина.

<b>Жорсткі опорні шліфувальні тарілки</b>	Висока продуктивність знімання матеріалу, ідеально підходить для плоских поверхонь і для видалення старої фарби зі стін  Для універсального використання на плоских і опуклих поверхнях  Оптимальне всмоктування полегшує роботу користувача.
---	---

A) Стандартний комплект поставки

### Заміна опорної шліфувальної тарілки (див. мал. B)

**Вказівка:** негайно міняйте пошкоджену опорну шліфувальну тарілку (16).

Зніміть шліфувальну шкурку. Повністю викрутіть гвинт (15) і зніміть опорну шліфувальну тарілку (16). Поставте нову опорну шліфувальну тарілку (16) і добре затягніть гвинт.

**Вказівка:** Надіваючи опорну шліфувальну тарілку, слідкуйте за тим, щоб зубчики повідка зайшли в пази опорної шліфувальної тарілки.

**Вказівка:** Пошкоджений тримач опорної шліфувальної тарілки дозволяється міняти лише в сервісній майстерні для електроприладів Bosch.

### Відсмоктування пилу/тирси/стружки

Пил, що утворюється при обробці деяких матеріалів, може бути небезпечним для здоров'я. Торкання або вдихання пилу може викликати у вас або у осіб, що знаходяться поблизу, алергічні реакції та/або захворювання дихальних шляхів.

Деякі види пилу вважаються канцерогенними.

- За можливістю використовуйте придатний для матеріалу відсмоктувальний пристрій.
- Слідкуйте за доброю вентиляцією на робочому місці.
- Рекомендується вдягати респіраторну маску з фільтром класу P2.

### Зовнішнє відсмоктування

Приєднайте відсмоктувальний шланг (5) до пиломоска (приладдя).

Пиловідсмоктувач повинен бути придатним для роботи з оброблюваним матеріалом.

Для відсмоктування особливо шкідливого для здоров'я, канцерогенного або сухого пилу потрібний спеціальний пиловідсмоктувач.

Використовуйте пиломосок GAS 35 L/M AFC або GAS 55 L/M AFC для обробки великих поверхонь, оскільки вони гарантують необхідну постійну потужність всмоктування.

Під час праці на вертикальних поверхнях тримайте електроприлад таким чином, щоб відсмоктувальний шланг дивився донизу.

### Зняття/встановлення подовжувальної трубки (див. мал. C)

Якщо при шліфуванні не потрібна подовжувальна трубка (10), її можна зняти. Це значно знизить зусилля, прикладені користувачем при шліфуванні.

Підніміть по обидва боки подовжувальної трубки (10) затискні важелі (9) і поверніть запобіжний кріюк (8) вниз. Відпустіть ексцентриковий гвинт (20) і зніміть подовжувальну трубку (10) зі шліфувальної головки (11) і ручки (7). Посуньте ручку (7) на шліфувальну головку (11), щільно затягніть ексцентриковий гвинт (20), поверніть запобіжний кріюк (8) вгору і закрийте затискний важіль (9).

При встановленні подовжувальної трубки (10) в ручку (7) і шліфувальну головку (11) дійте в зворотному порядку.

**Вказівка:** можна встановлювати не більше 2 подовжувальних трубок.

Завжди перевіряйте, що з'єднувачі і запобіжні гаки (8) з затискними важелями (9) закріплені і надійно з'єднані.

### Встановлення/зняття кабельних затискачів (див. мал. D)

Вдягніть кабельний затискач (21) на відсмоктувальний шланг (5). Вставте мережевий кабель в паз для кабелю кабельного затискача.

Для демонтажу зніміть кабельний затискач (21) з відсмоктувального шланга (5) і витягніть мережевий кабель з кабельного затискача (21).

## Робота

### Початок роботи

- ▶ **Зважайте на напругу у мережі! Напруга в джерелі струму повинна відповідати даним на заводській табличці електроінструменту. Електроприлад, що розрахований на напругу 230 В, може працювати також і при 220 В.**

### Встановлення кількості обертів

За допомогою коліщатка для встановлення кількості обертів (2) можна встановлювати необхідну кількість обертів також під час роботи. Вищі значення означають високу швидкість, менші значення — низьку швидкість.

Константна електроніка забезпечує майже однакову кількість обертів при роботі на холостому ході і під навантаженням; це забезпечує рівномірну продуктивність.

Електронна система плавного пуску обмежує обертальний момент при включенні та збільшує строк експлуатації мотора.

### Вмикання/вимикання

- ▶ **Впевніться, що Ви можете привести у дію вимикач, не відпускаючи рукоятки.**

Щоб **увімкнути** електроінструмент, натисніть на вимикач (3).

Щоб **вимкнути** електроінструмент, ще раз натисніть на вимикач (3).

#### Випадки застосування

Шпаклівка/ твердість штукатурки	Стіна/стеля	Внутрішній/ зовнішній повітряний потік	Потужність всмоктування	Регулювання швидкості	Зернистість шліфувальної шкурки	
						
дуже м'яка / м'яка	стіна/стеля	①	6	2–4	від P180	
середньої твердості	стіна стеля	① ③	6 1–3	4–6	від P120	
дуже тверда	стіна/стеля	① на нерівній поверхні ③ на рівній поверхні	6 1–3	4–6	від P100	

#### Вказівки щодо роботи

- ▶ **Перед будь-якими маніпуляціями з електроприладом витягніть штепсель з розетки.**
- ▶ **Перед тим, як покласти електроінструмент, зачекайте, поки він не зупиниться.**
- ▶ **Не кладіть електроінструмент на бік.** Так можна безповоротно деформувати шліфувальну тарілку.
- ▶ **Цей електроінструмент не призначений для стаціонарного використання.** Не можна, напр., затискати його в лещата або закріплювати його на верстаті.

#### Шліфування поверхонь

Увімкніть електроприлад, приставте його всією шліфувальною поверхнею до оброблюваної основи та водіть ним з помірним натискуванням по оброблюваній заготовці.

Продуктивність роботи і характер шліфованої поверхні істотно залежать від обраної абразивної шкурки, встановленої частоти обертання і сили притискування. Лише бездоганні шліфувальні шкурки забезпечують високу продуктивність шліфування і беруть електроприлад.

Щоб шліфувальної шкурки вистачило на довше, слідкуйте за рівномірним натискуванням.

Занадто сильне натискування не підвищує продуктивність шліфування, а лише призводить до скорішого зношення електроприладу і шліфувальної шкурки.

Не використовуйте шліфувальну шкурку, якою оброблявся метал, для інших матеріалів.

Використовуйте лише оригінальне шліфувальне приладдя **Bosch**.

#### Шліфування поруч із крайками (див. мал. E–F)

Знімний щітковий сегмент дозволяє зменшити бічну відстань між стіною/стелею і опорною шліфувальною тарілкою.

- Утримуйте фіксатор (12) щіткового сегмента (17).
- Поверніть щітковий сегмент (17) вперед і зніміть його.
- Для **встановлення** зачепіть щітковий сегмент (17) за протилежну сторону фіксатора (12) і повертайте його у напрямку до шліфувальної голівки (11) до фіксації.

#### Регулювання внутрішнього/зовнішнього повітряного потоку

Залежно від рівня тиску вага інструмента, що сприймається, може бути зменшена.

Ви можете перемикатися між різними режимами повітряного потоку залежно від передбачуваного варіанта використання. Поверніть важіль регулювання потужності всмоктування (13) в одне з 3 положень.

Положення вимикача	Тип повітряного потіку	Застосування
	① зовнішній повітряний потік	ідеально підходить для шліфування стін з високою швидкістю без вакуумування
	② змішані зовнішній і внутрішній повітряні потоки	середня продуктивність шліфування з ефектом вакуумування

Положення вимикача	Тип повітряного потоку	Застосування
	⊙ змішані зовнішній і внутрішній повітряні потоки	ідеально підходить для шліфування стелі, з низькою швидкістю шліфування, але з високим рівнем вакуумування (силою всмоктування) для невеликої ваги, що сприймається

### Встановлення потужності всмоктування

Ви можете відрегулювати потужність всмоктування, щоб домогтися бажаного балансу між швидкістю шліфування і потужністю всмоктування. Регулювання можливе, тільки якщо активований внутрішній потік повітря (позиція ⊙ в таблиці вище).

Використовуйте регульоване коліщатко (1), щоб встановити потужність всмоктування.

- 1: низька потужність всмоктування
- 6: висока потужність всмоктування

Починайте роботу з низькою потужністю всмоктування (положення 1) і поступово збільшуйте її, поки не відчуєте тиск.

Висока потужність всмоктування дозволяє шліфувати стелі і стіни без зайвої втоми. Якщо встановлена занадто висока потужність всмоктування, електроінструмент може вібрувати, що призведе до менш комфортного ведення інструмента.

### Несправності – Причини і усунення

Причина	Усунення
<b>Шліфувальна машина по гіпсокартону залишає нерівності і шорсткості на поверхні.</b>	
Занадто висока потужність всмоктування.	При необхідності зменште потужність всмоктування або переключіться на зовнішнє всмоктування.
Наповнювальний матеріал або основа тверді.	При необхідності зменште потужність всмоктування або переключіться на зовнішнє всмоктування. Зменште кількість обертів.
<b>Занадто велике зняття матеріалу.</b>	
Занадто висока кількість обертів шліфувальної машини по гіпсокартону.	Зменште кількість обертів.
Занадто висока потужність всмоктування шліфувальної машини по гіпсокартону.	Зменште потужність всмоктування або переключіться на зовнішнє всмоктування.

Причина	Усунення
Шпаклівка має високу частку наповнювача або дуже м'яка.	Увімкніть зовнішнє всмоктування, встановіть регульоване коліщатко потужності всмоктування на рівень 6, в крайньому випадку зменште швидкість.
Занадто велика зернистість абразивного матеріалу.	Використовуйте шліфувальну шкурку з дрібною зернистістю.
<b>Невідповідна якість обробки поверхні.</b>	
Занадто велика зернистість абразивного матеріалу.	Використовуйте шліфувальну шкурку з дрібною зернистістю.
Недотримання часу висихання шпаклівки.	Дотримуйтеся даних, зазначених в технічних паспортах, і рекомендацій виробника.
Занадто висока потужність всмоктування.	Зменште потужність всмоктування.
Шпаклівка має високу частку наповнювача або дуже м'яка.	Використовуйте шліфувальну шкурку з дрібною зернистістю.
Працюючий електроінструмент був встановлений на поверхню (подряпини).	Спочатку встановлюйте електроінструмент, а потім вмикайте. При обробці поверхні завжди працюйте зі знімним щітковим сегментом.

### На поверхні залишаються сліди шліфування.

Тверду опорну шліфувальну тарілку кладуть на поверхню під кутом.	Використовуйте м'яку опорну шліфувальну тарілку з проміжною пластиною.
При роботі з дуже м'якою шпаклівкою — дуже тверда опорна шліфувальна тарілка або занадто велика зернистість.	Використовуйте опорну шліфувальну тарілку з проміжною пластиною. Використовуйте абразивний матеріал з дрібною зернистістю.

### Недостатня потужність всмоктування.

Потужність всмоктування пиломатеріалу занадто низька.	Збільште потужність всмоктування пиломатеріалу.
Занадто висока кількість обертів шліфувальної машини по гіпсокартону.	Зменште кількість обертів.
Потужність внутрішнього всмоктування шліфувальної машини по гіпсокартону занадто низька.	Зменште потужність всмоктування або переключіться на зовнішнє всмоктування.

Причина	Усунення
Шпаклівка має високу частку наповнювача або дуже м'яка.	Увімкніть зовнішнє всмоктування, встановіть регульовальне коліщатко потужності всмоктування на рівень 6, в крайньому випадку зменште швидкість.
Головний фільтр пилосмока засмічений/забитий.	Регулярно очищуйте фільтр: <ul style="list-style-type: none"> <li>– Варіант 1: Встановіть регулювання потужності всмоктування на максимальне значення потужності всмоктування. Закрийте насадку, відсмоктувальний шланг або всмоктуючий отвір пилосмока долонею на 10 секунд, поки не почнеться автоматичне очищення.</li> <li>– Варіант 2: Очистіть фільтр механічно (всмоктування).</li> <li>– Варіант 3: Перевірте фільтр на предмет пошкодження і засмічення. Регулярно замінійте старий фільтр.</li> </ul>
Використовується мішок для збору пилу з нетканого матеріалу.	Використовуйте мішок для збору сміття.
Відсмоктувальний шланг засмітився або перегнувся.	Усуньте засмічення або розправте перегинання.
Контейнер пилосмока для пилу заповнений.	Спорожніть контейнер пилосмока для пилу.

## Технічне обслуговування і сервіс

### Технічне обслуговування і очищення

- ▶ **Перед будь-якими маніпуляціями з електроприладом витягніть штепсель з розетки.**
- ▶ **Для якісної і безпечної роботи тримайте електроприлад і вентиляційні отвори в чистоті.**

Якщо треба поміняти під'єднувальний кабель, це треба робити на фірмі **Bosch** або в сервісній майстерні для електроінструментів **Bosch**, щоб уникнути небезпек.

#### **Заміна з'єднувального шланга (див. мал. G)**

Щоб **зняти** з'єднувальний шланг (18), звільніть гвинт на шланговому затискачі (24) за допомогою викрутки і зніміть шланговий затискач (24) разом зі з'єднувальним шлангом (18). Зніміть шланговий затискач (24). З

протилежного боку з'єднувального шланга (18) витягніть внутрішній кожух (23) кріплення для шланга (22). Утримуючи внутрішній кожух (23), вигвинтіть з'єднувальний шланг (18).

Щоб **встановити** новий з'єднувальний шланг (18), візьміться за внутрішній кожух (23) і вкрутіть новий з'єднувальний шланг (18) до упору. Встановіть шланговий затискач (24) з іншого боку з'єднувального шланга (18). Розмістіть головку гвинта так, щоб за допомогою викрутки можна було затягнути шланговий затискач (24) на шліфувальній голівці (11) без зайвих зусиль з обертальним моментом близько 2 Нм.

### Сервіс і консультації з питань застосування

В сервісній майстерні Ви отримаєте відповідь на Ваші запитання стосовно ремонту і технічного обслуговування Вашого продукту. Малюнки в деталях і інформацію щодо запчастин можна знайти за адресою: **www.bosch-pt.com**  
 Команда співробітників Bosch з надання консультацій щодо використання продукції із задоволенням відповідь на Ваші запитання стосовно нашої продукції та приладдя до неї.

При всіх додаткових запитаннях та замовленні запчастин, будь ласка, зазначайте 10-значний номер для замовлення, що стоїть на паспортній табличці продукту. Гарантійне обслуговування і ремонт електроінструменту здійснюються відповідно до вимог і норм виготовлювача на території всіх країн лише у фірмових або авторизованих сервісних центрах фірми «Роберт Бош». **ПОПЕРЕДЖЕННЯ!** Використання контрафактної продукції небезпечно в експлуатації і може мати негативні наслідки для здоров'я. Виготовлення і розповсюдження контрафактної продукції переслідується за Законом в адміністративному і кримінальному порядку.

#### **Україна**

Бош Сервісний Центр електроінструментів  
 вул. Крайня 1  
 02660 Київ 60  
 Тел.: +380 44 490 2407  
 Факс: +380 44 512 0591  
 E-Mail: pt-service@ua.bosch.com  
 www.bosch-professional.com/ua/uk

Адреса Регіональних гарантійних сервісних майстерень за-значена в Національному гарантійному талоні.

#### **Адреси інших сервісних центрів наведено нижче:**

[www.bosch-pt.com/serviceaddresses](http://www.bosch-pt.com/serviceaddresses)

### Утилізація

Електроприлади, приладдя і упакування треба здавати на екологічно чисту повторну переробку.



Не викидайте електроінструменти в побутове сміття!

#### **Лише для країн ЄС:**

Відповідно до Європейської директиви 2012/19/EU щодо відпрацьованих електричних і електронних



приладів і її перетворення в національне законодавство непридатні до вживання електродвигуни треба збирати окремо і здавати на екологічно чисту рекуперацію.

## Қазақ

### Еуразия экономикалық одағына (Кеден одағына) мүше мемлекеттер аумағында қолданылады

Өндірушінің өнім үшін қарастырған пайдалану құжаттарының құрамында пайдалану жөніндегі осы нұсқаулық, сонымен бірге қосымшалар да болуы мүмкін.

Сәйкестікті растау жайлы ақпарат қосымшада бар.

Өнімді өндірген мемлекет туралы ақпарат өнімнің корпусында және қосымшада көрсетілген.

Өндірілген мерзімі Нұсқаулық мұқабасының соңғы бетінде көрсетілген.

Импортерге қатысты байланыс ақпарат өнім қаптамасында көрсетілген.

#### Өнімді пайдалану мерзімі

Өнімнің қызмет ету мерзімі 7 жыл. Өндірілген мерзімнен бастап (өндіру күні зауыт тақтайшасында жазылған) істетпей 5 жыл сақтағаннан соң, өнімді тексерусіз (сервистік тексеру) пайдалану ұсынылмайды.

Көрсетілген қызмет ету мерзімі тұтынушы аталмыш нұсқаулықтың талаптарын орындаған жағдайда ғана жарамды болады.

#### Істен шығу себептерінің тізімі

- көп ұшқын шықса, пайдаланбаңыз
- қатты діріл кезінде пайдаланбаңыз
- тоқ сымы бұзылған немесе оқшаулаусыз болса, пайдаланбаңыз
- өнім корпусынан тікелей түтін шықса, пайдаланбаңыз

#### Пайдаланушының мүмкін қателіктері

- тұтқасы мен корпусы бұзылған болса, өнімді пайдаланбаңыз
- жауын – шашын кезінде сыртта пайдаланбаңыз
- корпус ішіне су кірсе құрылғыны қосушы болмаңыз

#### Шекті күй белгілері

- тоқ сымның тозуы немесе зақымдануы
- өнім корпусының зақымдалуы

#### Қызмет көрсету түрі мен жиілігі

- Әр пайдаланудан соң өнімді тазалау ұсынылады.

#### Сақтау

- құрғақ жерде сақтау керек
- жоғары температура көзінен және күн сәулелерінің әсерінен алыс сақтау керек

- сақтау кезінде температураның кенет ауытқуынан қорғау керек
- орамасыз сақтау мүмкін емес
- сақтау шарттары туралы қосымша ақпарат алу үшін МЕМСТ 15150-69 (шарт 1) құжатын қараңыз
- +5-ден +40 °C-қа дейін температурасында қоймада өндірушінің қаптамасында сақтаңыз. Салыстырмалы ылғалдылық 80 % -дан аспауы тиіс.

#### Тасымалдау

- тасымалдау кезінде өнімді құлатуға және кез келген механикалық ықпал етуге қатаң тыйым салынады
- босату/жүктеу кезінде пакетті қысатын машиналарды пайдалануға рұқсат берілмейді
- тасымалдау шарттары талаптарын МЕМСТ 15150-69 (5 шарт) құжатын оқыңыз
- Қоршаған орта температурасы –50 °C-тан +50 °C-қа дейін тасымалдау рұқсат етілген. Салыстырмалы ылғалдылық 100 %-дан аспауы тиіс.

## Қауіпсіздік нұсқаулары

### Электр құралдары үшін жалпы қауіпсіздік нұсқаулары

#### ⚠ ЕСКЕРТУ

Осы электр құралының жинағындағы ескертулерді,

нұсқауларды, суреттерді және сипаттамаларды оқыңыз. Барлық техникалық қауіпсіздік нұсқаулықтарын орындамау тоқтың соғуына, өрт және/немесе ауыр жарақаттануларға алып келуі мүмкін.

#### Болашақ жұмыстар үшін қауіпсіздік нұсқаулықтары мен ескертпелерді сақтап қойыңыз.

Қауіпсіздік нұсқаулықтарында пайдаланылған Электр құрал атауының желіден қуат алатын электр құралдарына (желілік кабелі менен) және аккумуляторден қуат алатын электр құралдарына (желілік кабелі жоқ) қатысы бар.

#### Жұмыс орнының қауіпсіздігі

- ▶ **Жұмыс орнын таза және жарық ұстаңыз.** Ластанған және қараңғы жайларда сәтсіз оқиғалар болуы мүмкін.
- ▶ **Электр құрылғысын жарылатын атмосферада пайдаланбаңыз, мысалы, жанатын сұйықтық, газ немесе шаң бар болғанда.** Электр құрал ұшқындарды жасайды, ал олар шаң немесе буларды жандыруы мүмкін.
- ▶ **Балалар мен бақылаушыларды электр құралынан алыс ұстаңыз.** Алданулар бақылау жоғалуына алып келуі мүмкін.
- ▶ **Жабдық тұрмыстық жағдайларда, коммерциялық аймақтарда және қоғамдық жерлерде, зиянды және қауіпті өндірістік факторлар жоқ кіші электр тұтынуы бар өндірістік аймақтарында жұмыс істеу үшін арналған.**

#### Электр қауіпсіздігі

- ▶ **Электр айырлары розеткаға сай боулы тиіс. Айырды ешқашан ешқандай тәрізде өзгертпеңіз.**

- Жерге қосылған электр құралдарымен адаптер айырларын пайдаланбаңыз.** Өзгертілмеген айырлар мен сәйкес розеткалар электр тұйықталуының қауіпін төмендетеді.
- ▶ **Құбырлар, радиаторлар, плиталар мен суытқыштар сияқты жерге қосылған беттерге тиеңіз.** Денеңіз жерге қосылған болса жоғары тоқ соғу қауіпі пайда болады.
  - ▶ **Электр құралдарды жаңбырда немесе ылғалды қоршауда пайдаланбаңыз.** Электр құралына кірген су тоқ соғу қауіпін жоғарылатады.
  - ▶ **Кабельді тиісті болмаған ретте пайдаланбаңыз.** Кабельді электр құралын тасу, көтеру немесе тоқтан шығару үшін пайдаланбаңыз. Кабельді ыстықтық, май, өткір қырлар және жылжымалы бөлшектерден алыс ұстамаңыз. Зақымдалған немесе бытысып кеткен кабель тоқ соғу қауіпін жоғарылатады.
  - ▶ **Электр құралын сыртта пайдаланғанда сыртқы жайлар үшін сай кабельді пайдаланыңыз.** Сыртта пайдалануға жарамды кабельді пайдалану тоқ соғу қауіпін төмендейді.
  - ▶ **Егер электр құралын ылғалды жерде пайдалану керек болса, онда қорғайтын өшіру құрылғысы (RCD) арқылы қорғалған тоқ желісін пайдаланыңыз.** RCD пайдалану тоқ соғу қауіпін төмендетеді.
- Жеке қауіпсіздік**
- ▶ **Электр құралды пайдалануда абай болыңыз, жұмысыңызды бақылаңыз және парасатты пайдаланыңыз.** Электр құралды шаршаған кезде немесе есірткі, алкоголь немесе дәрі әсер еткен кезде пайдаланбаңыз. Электр құралын пайдалану кезінде аңсыздық ауыр жеке жарақаттануға алып келуі мүмкін.
  - ▶ **Жеке қорғайтын жабдықтарды пайдаланыңыз.** Әрдайым көз қорғанысын тағыңыз. Шаң маскасы, сырғанбайтын қауіпсіздік аяқ киімдері, шлем немесе есту қорғаныштары сияқты қорғағыш жабдықтары тиісті жағдайларда қолданып жеке жарақаттануларды кемейтеді.
  - ▶ **Кездейсоқ іске қосылудың алдын алу. Тоқ көзіне және/немесе батареялар жинағына қосудан алдын, құралды көтеру немесе тасудан алдын өшіргіш өшік күйде болуына көз жеткізіңіз.** Электр құралын саусақты өшіргішке қойып тасу немесе қосқышы қосулы электр құралын тоққа қосу сәтсіз оқиғаға алып келуі мүмкін.
  - ▶ **Электр құралын қосудан алдын келген реттеу сынасын немесе кілтті алып қойыңыз.** Электр құралының айналатын бөлігінде қалған кілт немесе сына жеке жарақаттануға алып келуі мүмкін.
  - ▶ **Көп күш істептеңіз. Әрдайым тиісті таяныш пен тең салмақтылықты сақтаңыз.** Бұл күтілмеген жағдайларда электр құралдың бақылануын сақтайды.
  - ▶ **Тиісті киім киіңіз. Бос киім мен әшекейлерді киймеңіз. Шашыңыз бен киімдерді жылжымалы бөлшектерден алыс ұстаңыз.** Бос киімдер, әшекейлер немесе ұзын шаш жылжымалы бөлшектер арқылы тартылуы мүмкін.
  - ▶ **Егер шаң шығарып жинау жабдықтарына қосу құрылғылары берліген болса, онда олар қосулы болуына және тиісті ретте қолдануына көз жеткізіңіз.** Шаң жинауды пайдалану шаңға байланысты зияндарды кемейтеді.
  - ▶ **Аспаптарды жиі пайдаланып жақсы білгеннен соң масайрап кетпей қауіпсіздік принциптерін елемей отырмаңыз.** Абайсыз әрекет секунд ішінде ауыр жарақаттануға алып келуі мүмкін.
  - ▶ **НАЗАР АУДАРЫҢЫЗ!** Энергиямен жабдықтаудың толықтай не жекелей тоқтатылуы немесе энергиямен жабдықтауды басқару тізбегінің ақаулануы салдарынан электр құралының жұмысында кідіріс пайда болған жағдайда, бұғатталмағандығына көз жеткізіп (болған жағдайда) барып, ажыратқышты Выкл. (Өшіру) қалпына келтіріңіз. Желілік ашаны розеткадан шығарыңыз немесе алып – салмалы аккумуляторды ажыратыңыз. Осы әрекет арқылы бақыланбайтын қайта іске қосылудың алдын аласыз.
  - ▶ Аталмыш пайдалану жөніндегі нұсқаулыққа сәйкес білікті қызметкерлер құрамына электр құралын реттеу, монтаждау, қолданысқа енгізу және оған қызмет көрсету әрекеттерімен таныс тұлғалар жатады.
  - ▶ Электр құралымен жұмыс істеуге 18 жасқа толған, техникалық сипаттаманы, пайдалану жөніндегі нұсқаулықты және қауіпсіздік ережелерін оқып шыққан тұлғаларға рұқсат етіледі.
  - ▶ Дене, сөзім немесе ақыл-ой қабілеттері шектеулі немесе тәжірибесі мен білімі жеткіліксіз адамдар олардың қауіпсіздігі үшін жауапты тұлғаның бақылауында болмаса немесе электр құралын пайдалану бойынша нұсқау алмаған болса, бұйымды пайдаланбауы тиіс.
- Электр құралдарын пайдалану және күту**
- ▶ **Құралды аса көп жүктемеңіз. Жұмысыңыз үшін жарамды электр құралын пайдаланыңыз.** Жарамды электр құралымен керекті жұмыс аймағында дұрыс әрі сенімді жұмыс істейсіз.
  - ▶ **Ажыратқышы дұрыс емес электр құралын пайдаланбаңыз.** Қосуға немесе өшіруге болмайтын электр құралы қауіпті болып, оны жөндеу қажет болады.
  - ▶ **Жабдықтарды реттеу, бөлшектерін алмастыру немесе электр құралдарын қоймаға қою алдында, ашаны қуат көзінен ажыратыңыз және/немесе аккумуляторы алмалы-салмалы болса, оны электр құралынан алып тастаңыз.** Бұл сақтық әрекеті электр құралдың байқаусыз қосылуына жол бермейді.
  - ▶ **Пайдаланылмайтын электр құралдарды балалар қолы жетпейтін жайға қойыңыз. Осыларды**

білмейтін немесе осы ескертпелерді оқымаған адамдарға бұл құралды пайдалануға жол бермеңіз. Тәжірибесіз адамдар қолында электр құралдары қауіпті болады.

- ▶ **Электр құралдарын мен керек-жарақтарын ұқыпты күтіңіз. Қозғалмалы бөлшектердің кедергісіз істеуіне және кептеліп қалмауына, бөлшектердің ақаусыз немесе зақымдалмаған болуына, электр құралының зақымдалмағанына көз жеткізіңіз. Зақымдалған бөлшектері бар құралды пайдаланудан алдын жөндеңіз.** Электр құралдарының дұрыс күтілмеуі жазатайым оқиғаларға себеп болып жатады.
- ▶ **Кескіш аспаптарды өткір және таза күйде сақтаңыз.** Дұрыс күтілген және кескіш жиектері өткір кескіш аспаптар аз кептеліп, кесілетін бетке оңай бағытталады.
- ▶ **Электр құралын, жабдықтарды, алмалы-салмалы аспаптарды және т.б. осы нұсқауларға сай пайдаланыңыз. Сонымен жұмыс шарттарымен орындайтын әрекеттерге назар аударыңыз.** Электр құралдарын арналмаған жұмыстарда пайдалану қауіпті.
- ▶ **Қолтұтқалар мен қармау беттерін құрғақ, таза және май мен ластан таза ұстаңыз.** Сырғанақ қолтұтқалар мен қармау беттері күтілмеген жағдайларда сенімді қолдану мен бақылауға жол бермейді.

#### Қызмет көрсету

- ▶ **Электр құралына маманды жөндеуші тек бірдей қосалқы бөлшектермен қызмет көрсетуі керек.** Бұл электр құралының қауіпсіздігін сақталуын қамтамасыз етеді.

#### Тегістегіш үшін қауіпсіздік нұсқаулары

- ▶ **Электр құралын тек құрғақ ажарлау үшін пайдаланыңыз.** Электр құралының ішіне су кірсе, ол электр тоғының соғу қауіпін арттырады.
- ▶ **Адамдарға ұшқындардың қауіп тигізбейтіндігіне көз жеткізіңіз. Жанатын материалдарды алыстатыңыз.** Металлды ажарлау арқылы ұшқындар пайда болады.
- ▶ **Өрт қауібі бар! Ажарланатын материалды немесе ажарлау құрылғысын қызып кетуден сақтаңыз. Шаңтұтқыш қабын жұмыс істеуден алдын тазартыңыз, босатыңыз.** Шаң қабындағы, микросүзгідегі, қағазқабындағы ажарлау шаңы (немесе сүзгі қабында немесе шаңсорғыш сүзгісіндегі) металлды ажарлауда болатын ұшқындар жануы, өрт тудыруы мүмкін. Ажарлау шаңы лак, полиуретан қалдықтары немесе химиялық заттектермен араласуы, ажарлау материалының ұзақ өңделуінен қызуы аса жоғары қауіп тудырады.
- ▶ **Электр құралыңыздың желдеткіш саңылауын жүйелі түрде тазалаңыз.** Қозғалтқыш турбинысы құрылғы ішіне көп шаң тартады, металды шаң жиналып электр қауіпін тудыруы мүмкін.

- ▶ **Электр құралды пайдалануда оны екі қолмен берік ұстап, тұрақты қалыпта тұрыңыз.** Электр құралы екі қолмен сенімді басқарылады.
- ▶ **Электр құралын жерге қоюдан алдын оның тоқтауын күтіңіз.**
- ▶ **Дайындаманы бекітіңіз.** Қысу құралына немесе қысқышқа орнатылған дайындама қолыңызбен салыстырғанда, берік ұсталады.
- ▶ **Электр құралын тиісті тәртіппен жерге тұйықталған ток желісіне жалғаңыз.** Розетка мен ұзартқыш кабельде ақаусыз қорғаныш сым болуы қажет.

#### Өнім және қуат сипаттамасы



**Барлық қауіпсіздік нұсқаулықтарын және ескертпелерді оқыңыз.** Техникалық қауіпсіздік нұсқаулықтарын және ескертпелерді сақтамау тоқтың соғуына, өрт және/немесе ауыр жарақаттануларға алып келуі мүмкін.

Пайдалану нұсқаулығының алғы бөлігінің суреттерін ескеріңіз.

#### Тағайындалу бойынша қолдану

Электр құралы тегістелген гипскартон қабырғаларын, бөлме ішіндегі және сыртындағы төбелер мен қабырғаларды құрғақ ажарлауға және бояу іздерін, желім қалдығы мен босап қалған сылақты кетіруге арналған.

#### Көрсетілген құрамды бөлшектер

Көрсетілген құрамдастар нөмірленген суреттері бар беттегі электр құралының сипаттамасына сай.

- (1) Сору күшінің айналмалы реттегіші
- (2) Айналу жиілігін алдын ала таңдауға арналған айналмалы реттегіш
- (3) Ажыратқыш
- (4) Тұтқа (беті оқшауланған)
- (5) Сорғыш шланг
- (6) Үрлеп шығару келте құбыры
- (7) Ұстауға арналған тетік
- (8) Бекіткіш ілмек
- (9) Қысқыш иінтірек
- (10) Ұзартқыш құбыр
- (11) Ажарлағыш бастиек
- (12) Қылшақ сегментінің бекіткіші
- (13) Сору күшін реттегіш иінтірек
- (14) Ажарлағыш диск <sup>a)</sup>
- (15) Ажарлау тәрелкесіне арналған бұранда
- (16) Ажарлау тәрелкесі
- (17) Қылшақ сегменті
- (18) Жалғағыш шланг
- (19) Ажарлау тәрелкесінің ұстағышы

(20) Эксцентриктік бұранда

(21) Кабель қысқышы<sup>А)</sup>

(22) Шланг бекіткіші

(23) Ішкі корпус

(24) Шланг қысқышы

- а) Бейнеленген немесе сипатталған жабдықтар стандартты жеткізу көлемімен қамтылмайды. Толық жабдықтарды біздің жабдықтар бағдарламамыздан табасыз.

### Техникалық мәліметтер

Қабырғалар мен төбелерге арналған ажарлағыш машина	GTR 550 GTR 55-225	
Өнім нөмірі	3 601 GD4 0..	
Айналу жиілігін алдын ала таңдау		●
Тұрақты электроника		●
Бірқалыпты іске қосу		●
Бос жүріс күйіндегі айналу жиілігі $n_0$	мин <sup>-1</sup>	340–910
Ажарлау тәрелкесінің диаметрі	мм	215
Ажарлағыш дискінің диаметрі	мм	225
Шаңсорғыш саңылау диаметрі	мм	45/35
Қысқа нұсқаның ұзындығы (ұзартқыш құбырсыз)	м	1,1
Стандартты нұсқаның ұзындығы (1 ұзартқыш құбырмен) <sup>А)</sup>	м	1,7
Ұзын нұсқаның ұзындығы (2 ұзартқыш құбырмен)	м	2,3
Салмағы EPTA-Procedure 01:2014 құжатына сай		
– Қысқа нұсқа	кг	4,1
– Стандартты нұсқа	кг	4,8
Қорғаныс класы		⊕/I

А) Стандартты жеткізілім жиынтығы

Мәліметтер [U] 230 В кесімді кернеуге арналған. Басқа кернеу және елде қабылданған заңдар бұл мәліметтерді өзгертуі мүмкін.

### Шуыл және діріл туралы ақпарат

**EN 62841-2-4** бойынша есептелген шуыл эмиссиясының көрсеткіштері.

Электр құралының амплитуда бойынша есептелген шуыл деңгейі әдетте келесідей болады: дыбыстық қысым деңгейі **84** дБ(А); дыбыстық қуат деңгейі **95** дБ(А). К дәлсіздігі = **3** дБ.

### Құлақ қорғанысын тағыңыз!

Жалпы діріл мәндері  $a_h$  (үш бағыттың векторлық қосындысы) және К дәлсіздігі, **EN 62841-2-4** бойынша есептелген:

$$a_h < 2,5 \text{ м/с}^2, K = 1,5 \text{ м/с}^2,$$

Осы нұсқауларда келтірілген діріл деңгейі және шуыл эмиссиясының көрсеткіші заңды өлшеу әдісі бойынша өлшенген және оларды электр құралдарын бір-бірімен салыстыру үшін пайдалануға болады. Олармен алдыңғы тербелу және шу шығаруды бағалауға болады.

Берілген тербелу деңгейі мен шуыл шығару мәні электр құралының негізгі жұмыстары үшін берілген. Егер электр құрал басқа жұмыстар үшін басқа алмалы-салмалы аспаптар менен немесе жетімсіз күтумен пайдаланылса дірілдеу деңгейі мен шуыл шығару мәндері өзгереді. Бұл бүкіл жұмыс уақыты үшін тербелу және шуыл шығаруды қатты көтеруі мүмкін.

Дірілдеу деңгейі мен шуыл шығару мәнін нақты есептеу үшін құрал өшірілген және қосылған болып пайдаланылмаған уақыттарды да ескеру қажет. Бұл дірілдеу деңгейі және жұмыс уақытындағы шуыл шығару мәнін төмендетеді.

Пайдаланушыны дірілдеу әсерінен сақтау үшін қосымша қауіпсіздік шараларын қолдану қажет, мысалы: электр құралды және алмалы-салмалы аспаптарды күту, қолдарды ыстық ұстау, жұмыс әдістерін ұйымдыстыру.

## Жинау

- **Барлық жұмыстардан алдын электр құралының желілік айырын розеткадан шығарыңыз.**

### Тегістеу дискісін алмастыру (А суретін қараңыз)

Ажарлау парағын **(14)** алып қою үшін шетінен көтеріп тегістеу тәрелкесін **(16)** шығарыңыз.

Жаңа тегістеу дискін салудан алдын тегістеу тәрелкесін **(16)** лас пен шаңнан тазалаңыз, мысалы, жаққышпен.

Тегістеу тәрелкесінің беті **(16)** жабысқақ матамен жабдықталған болып тегістеу дискін жылдам және оңай бекітеді.

Тегістеу дискісін **(14)** тегістеу тәрелкесінің **(16)** астына басыңыз.

Оптималды шаңсоруды қамтамасыз еті үшін тегістеу дискіндегі **(14)** ойықтардың тегістеу тәрелкесінің **(16)** ойықтарымен сәйкес болуына көз жеткізіңіз.

### Тегістеу тәрелкесін таңдау

**Жұмыс ажарлау тәрелкесі жиыны<sup>А)</sup>**

Ықшам қысқь сызықтар мен контурлар жасау үшін мінсіз

Ажарлау тәрелкесі жиынының құрамында:  
– ажарлау тәрелкесі  
– аралық тақта және  
– тірек тақтасы.

**Қатты ажарлау тәрелкесі**

Жоғары тазарту өнімділігі, тегіс беттер үшін мінсіз және барлық қабырға бояуларын кетіру үшін мінсіз

Тегіс және дөңес беттерде әмбебап қолдануға арналған

Оңтайлы сору көмекші құралы пайдаланушыға жұмысты жеңілдетеді.

A) Стандартты жеткізілім жиынтығы

## Ажарлау тәрелкесін алмастыру (B суретін қараңыз)

**Нұсқау:** Зақымдалған тегістеу тәрелкесін (16) бірден алмастырыңыз.

Ажарлағыш дискіні тартып алыңыз. Бұранданы (15) толықтай бұрап шығарыңыз және ажарлау тәрелкесін (16) шығарыңыз. Жаңа ажарлау тәрелкесін (16) орнатып, бұранданы қайтадан мықтап тартыңыз.

**Нұсқау:** Тегістеу тәрелкесін орнатуда ұстағыш тістері тегістеу тәрелкесінің тесіктеріне кіруін қамтамасыз етіңіз.

**Нұсқау:** Зақымдалған тегістеу тәрелкесінің ұстағышы, тек Bosch электр құралы үшін өкілетті сервистік қызметі арқылы алмастырылуы керек.

## Шаңды және жоңқаларды сору

Материалдардың шаңы денсаулыққа зиянды болуы мүмкін. Шаңға тию және шаңды жұту пайдаланушыда немесе жанындағы адамдарда аллергиялық реакцияларды және/немесе тыныс жолдарының ауруларын тудыруы мүмкін.

Белгілі бір шаң түрлері канцерогенді болып есептеледі.

- Мүмкіндік болса, осы материал үшін жарамды шаңсорғышты пайдаланыңыз.
- Жұмыс орнының жақсы желдетілгеніне көз жеткізіңіз.
- P2 сүзгі класындағы респираторды пайдалануға кеңес беріледі.

## Сыртқы сорғыш

Сорғыш шлангіні (5) шаңсорғышқа (керек-жарақ) жалғаңыз.

Шаңсорғыш өңделетін материалға сәйкес болуы қажет.

Денсаулыққа зиян, обыр туғызатын немесе құрғақ шаңдар үшін арнайы шаңсорғышты пайдаланыңыз.

Кең беттер үшін GAS 35 L/M AFC немесе GAS 55 L/M AFC сорғышын қолданыңыз, себебі олар қажетті үздіксіз сору күшін қамтамасыз етеді.

Электр құралын тік аймақтарда жұмыс істеу кезінде сорғыш шланг төменге көрсететін етіп ұстаңыз.

## Ұзартқыш құбырды шығару/енгізу (C суретін қараңыз)

Егер ажарлау жұмысы үшін ұзартқыш құбыр (10) қажет болмаса, оны шығаруға болады. Осылайша ажарлау үшін қолдану қажет күш айтарлықтай азаяды.

Ұзартқыш құбырдың (10) екі жағында қысқыш иінтіректі (9) көтеріп, бекіткіш ілмекті (8) төмен қайырыңыз.

Эксцентриктік бұранданы (20) босатып, ұзартқыш құбырды (10) ажарлағыш бастиектен (11) және ұстауға арналған тетіктен (7) тартып алыңыз. Ұстауға арналған тетікті (7) ажарлағыш бастиекке (11) жылжытып, эксцентриктік бұранданы (20) мықтап тартыңыз, бекіткіш ілмекті (8) жоғары тартып, қысқыш иінтіректі (9) жауып қойыңыз.

Ұзартқыш құбырды (10) ұстауға арналған тетікке (7) және ажарлағыш бастиекке (11) енгізу кезінде әрекетті кері реттілік бойынша орындаңыз.

**Нұсқау:** ең көбі 2 ұзартқыш құбырды енгізуге болады. Әрдайым жалғағыш тетіктердің бекіткіш ілмекпен (8) және қысқыш иінтіректермен (9) бекітілгенін және берік байланыстырылғанын тексеріп тұрыңыз.

## Кабель қысқыштарын монтаждау/бөлшектеу (D суретін қараңыз)

Кабель қысқышын (21) сорғыш шланг (5) үстінен қайырыңыз. Желілік кабельді кабель қысқышындағы кабель ойығына салыңыз.

Бөлшектеу үшін кабель қысқышын (21) сорғыш шлангіден (5) тартып алыңыз да, желілік кабельді кабель қысқышынан (21) ажыратыңыз.

## Пайдалану

### Пайдалануға ендіру

- ▶ **Желі қуатына назар аударыңыз! Тоқ көзінің қуаты электр құралдың зауыттық тақтайшасындағы мәліметтеріне сай болуы қажет. 230 В белгісімен белгіленген электр құралдармен 220 В жұмыс істеуге болады.**

### Айналу жиілігін алдын ала таңдау

Айналу жиілігін алдын ала таңдауға арналған айналмалы реттегіш (2) арқылы қажетті айналу жиілігін жұмыс барысында да реттеуге болады. Жоғары көрсеткіштер жоғары айналу жиілігін, ал төмен көрсеткіштер төмен айналу жиілігін білдіреді.

Тұрақты электроника бос жүрісте және жүктеме кезінде айналу жиілігін тұрақты дерлік деңгейде сақтайды және жұмыстың біркелкі өнімділігін қамтамасыз етеді.

Электрондық бір қалыпты іске қосу айналымдар санын шектеп қозғалтқыш мерзімін ұзартады.

### Қосу/өшіру

- ▶ **Қолтұтқаны жібермей қосқыш/өшіргішті басу мүмкіндігіне көз жеткізіңіз.**

Электр құралын қосу үшін ажыратқышты (3) басыңыз.

Электр құралын өшіру үшін ажыратқышты (3) қайтадан басыңыз.

## Қолданысқа шолу

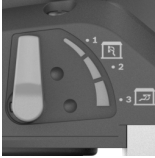
Қалақ/ су кермектігі	Қабырға/төбе	Ішкі/сыртқы ауа ағыны	Сору күші	Жылдамдық реттеуі	Ажарлағыш диск түйіршіктілігі
Аса жұмсақ/ жұмсақ	Қабырға/төбе	 ①	6	2–4	P180 бастап
Орташа кермектік	Қабырға	①	6	4–6	P120 бастап
	Төбе	③	1–3		
Аса кермек	Қабырға/төбе	① тегіс емес бетте	6	4–6	P100 бастап
		③ тегіс бетте	1–3		

## Пайдалану нұсқаулары

- ▶ Барлық жұмыстардан алдын электр құралының желілік айырын розеткадан шығарыңыз.
- ▶ Электр құралын жерге қоюдан алдын оның тоқтауын күтіңіз.
- ▶ Электр құралын жанға қоймаңыз. Терістеу төрелкесін ұзақ уақытты деформациялануы мүмкін.
- ▶ Электр құралы тұрақты пайдалануға арналмаған. Оны, мысалы, қысқыш немесе верстакке бекіту мүмкін емес.

## Аймақтарды тегістеу

Электр құралын қосып толық ажарлау бетін өңделетін жерге қойып күшпен қатты басып дайындама үстінен жылжытыңыз.

Көшіру деңгейі және ажарланған бет сапасы ажарлағыш дискінің таңдауына, таңдалған айналу жиілігіне және басу күшіне қарай реттеледі.

Тек мінсіз тегістеу дискімен ғана дұрыс тегістеуге, сол арқылы электр құралын сақтауға болады.

Ажарлау дискінің қызмет мерзімін ұзарту үшін бірқалыпты басуға талпыныңыз.

Өте қатты басу электр құралы мен тегістеу дискінің тез тозуын тудырады.

Металл өңдеген тегістеу дискін басқа материалдар үшін пайдаланбаңыз.

Тек түпнұсқа **Bosch** ажарлағыш керек-жарақтарын пайдаланыңыз.

## Жиекке жақын ажарлау (E–F суреттерін қараңыз)

Алмалы-салмалы қылшақ сегментінің көмегімен қабырға/төбе мен ажарлау төрелкесінің арасындағы бүйірлік қашықтықты азайтуға болады.



- Қылшақ сегментінің (17) бекіткішін (12) басып тұрыңыз.
- Қылшақ сегментін (17) алға қайырып, шығарып алыңыз.

- Енгізу үшін қылшақ сегментін (17) бекіткіштің (12) қарама-қарсы жағына іліп, оны тірелгенше ажарлағыш бастиекке (11) қарай қайырыңыз.

## Ішкі/сыртқы ауа ағынын реттеу

Төменгі қысым биіктігіне қарай қабылданатын құрал салмағын азайтуға болады.

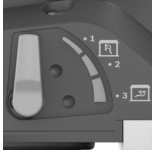
Қолдану мақсатына қарай әртүрлі ауа ағыны режимдерінің арасында ауыстырып қосуға болады. Сору күшін реттегіш иінтіректі (13) 3 позицияның біріне бұраңыз.

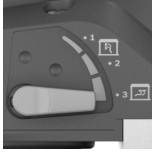
Ажаратқыш күйі	Ауа ағынының түрі	Қолданылуы
	① сыртқы ауа ағыны	қабырғаларды жоғары ажарлау жылдамдығымен және төменгі қысымсыз ажарлау үшін мінсіз
	② аралас сыртқы мен ішкі ауа ағыны	Төменгі қысым әсерімен орташа ажарлау күші
	③ аралас сыртқы мен ішкі ауа ағыны	Төбелерді төмен ажарлау жылдамдығымен, бірақ қабылданған аз салмақ үшін жоғары төменгі қысыммен (сору күші) ажарлау үшін мінсіз

**Сору күшін реттеу**

Сору күшін, қалаулы тепе-теңдігіңіз ажарлау жылдамдығы мен сору күшінің арасында сақталатындай етіп реттеуге болады. Реттеуді ішкі ауа ағыны (жоғарыдағы кестеде ③ позициясы) іске қосылған кезде ғана орындауға болады.

Сору күшін реттеу үшін **(1)** айналмалы реттегішін қолданыңыз.

– 1: төмен сору күші

– 6: жоғары сору күші

Төмен сору күшінен (1-реттеу) бастап, оны, сезілетін қысым пайда болғанша, баяу көтеріңіз.

Жоғары сору күші төбелер мен қабырғаларда шаршамай ажарлауға мүмкіндік береді. Тым қатты реттелген сору күші электр құралының дірілдеуіне әкеліп, басқару сипаттарын нашарлатуы мүмкін.

**Ақаулықтар – себептері және шешімдері**

Себебі	Шешімі
<b>Қабырғалар мен төбелерге арналған ажарлағыш машина бірсарынды жұмыс істемей тұр және үстіңгі бетте теңселеді.</b>	
Сору әсері тым қатты.	Сору күшін азайтыңыз немесе қажет болса, сыртқы сорғышқа ауысыңыз.
Тегістеу материалы немесе астыңғы бет қатты.	Сору күшін азайтыңыз немесе қажет болса, сыртқы сорғышқа ауысыңыз. Айналу жиілігін азайтыңыз.
<b>Өңделетін материалдың тазартылуы тым үлкен.</b>	
Қабырғалар мен төбелерге арналған ажарлағыш машинаның айналу жиілігі тым жоғары.	Айналу жиілігін азайтыңыз.
Қабырғалар мен төбелерге арналған ажарлағыш машинаға тиетін сору әсері тым қатты.	Сору әсерін азайтыңыз немесе сыртқы сорғышқа ауысыңыз.
Тегістеу материалының толтырғыш үлесі жоғары немесе ол өте жұмсақ.	Сыртқы сорғышты қосыңыз, сору күшінің айналмалы реттегішін 6-деңгейге орнатыңыз, айрықша жағдайларда айналу жиілігін азайтыңыз.
Ажарлағыш материалдың түйіршіктілігі тым ірі.	Майда түйіршіктілікке ие ажарлағыш дискіні қолданыңыз.
<b>Үстіңгі беттің сапасы оңтайлы емес.</b>	
Ажарлағыш материалдың түйіршіктілігі тым ірі.	Майда түйіршіктілікке ие ажарлағыш дискіні қолданыңыз.

Себебі	Шешімі
Тегістеу материалының кептіру уақыты сақталмаған.	Техникалық нұсқаулықтарды және өндірушінің ұсыныстарын ұстаныңыз.
Сору әсері тым қатты.	Сору күшін азайтыңыз.
Тегістеу материалындағы толтырғыш үлесі жоғары немесе ол өте жұмсақ.	Майда түйіршіктілікке ие ажарлағыш дискіні қолданыңыз.
Жұмыс істеп тұрған электр құралы үстіңгі бетке қойылды (атыздардың пайда болуы).	Электр құралын орнатып қойғаннан кейін ғана қосыңыз. Бет үстінде жұмыс істеңіз және әрдайым алмалы-салмалы қылшақ сегментімен <b>бірге</b> жұмыс істеңіз.
<b>Үстіңгі бетте ажарлаудан пайда болған атыздар бар.</b>	
Қатты ажарлау тәрелкесі үстіңгі бетке қисық қойылды.	Аралық тақтасы бар жұмсақ ажарлау тәрелкелерін қолданыңыз.
Тегістеу материалы тым жұмсақ болғанда, ажарлау тәрелкесі тым қатты немесе ажарлағыш материал түйіршіктілігі тым ірі болады.	Аралық тақтасы бар жұмсақ ажарлау тәрелкелерін қолданыңыз. Ажарлағыш материалдың майда түйіршіктілігін таңдаңыз.
<b>Сору әсері жеткіліксіз.</b>	
Сорғыштағы сору әсері тым төмен.	Сорғыштағы сору күшін көтеріңіз.
Қабырғалар мен төбелерге арналған ажарлағыш машинаның айналу жиілігі тым жоғары.	Айналу жиілігін азайтыңыз.
Қабырғалар мен төбелерге арналған ажарлағыш машинадағы ішкі сору күші тым төмен.	Сору күшін азайтыңыз немесе сыртқы сорғышқа ауысыңыз.
Тегістеу материалындағы толтырғыш үлесі жоғары немесе ол өте жұмсақ.	Сыртқы сорғышты қосыңыз, сору күшінің айналмалы реттегішін 6-деңгейге орнатыңыз, айрықша жағдайларда айналу жиілігін азайтыңыз.
Шаңсорғыштың басты сүзгісі бұғатталған/бітелген.	Сүзгіш элементті жүйелі түрде тазалап тұрыңыз: – 1-мүмкіндік: сору күшінің реттеуін ең жоғары сору күшіне орнатыңыз. Сорғыштағы саптаманы, сорғыш шлангіні немесе сорғыш саңылауды, автоматты түрде тазалау

Себебі	Шешімі
	<p>басталғанша, 10 секундқа алақанмен жауып қойыңыз.</p> <ul style="list-style-type: none"> <li>– 2-мүмкіндік: сүзгіш элементті механикалық жолмен тазалаңыз (сору).</li> <li>– 3-мүмкіндік: сүзгіш элементте зақымдалған және бітелген жерлердің бар-жоғын тексеріп шығыңыз. Жаңа сүзгіш элементті жүйелі түрде енгізіп тұрыңыз.</li> </ul>
Тоқымасыз шаң жинағыш қап қолданылған.	Кәдеге жаратылатын шаң жинағыш қапты қолданыңыз.
Сорғыш шланг бітелген немесе бүктелген.	Бітелген жерді тазалаңыз немесе бүктелген жерді түзетіңіз.
Шаң жинағыш қап толып кетті.	Сорғыштың шаң жинағыш контейнерін шығарыңыз.

## Техникалық күтім және қызмет

### Қызмет көрсету және тазалау

- **Барлық жұмыстардан алдын электр құралының желілік айырын розеткадан шығарыңыз.**
- **Жақсы әрі сенімді жұмыс істеу үшін электр құралы мен желдеткіш тесікті таза ұстаңыз.**

Егер байланыс сымын алмастыру қажет болса, қауіпсіздіктің төмендеуіне жол бермеу үшін осы жұмыс тек **Bosch** компаниясы немесе **Bosch** электр құралдары бойынша өкілетті қызмет көрсету орталықтарында жүргізілуі тиіс.

Өнімдерді олардың сақтығын қамтамасыз ететін, өнімдерге атмосфералық жауын-шашынның тиюіне және асқын температура көздерінің (температураның шұғыл өзгерісінің), соның ішінде күн сәулелерінің әсер етуіне жол бермейтін дүкендерде, бөлімдерде (секцияларда), павильондар мен киоскілерде сатуға болады.

Сатушы (өндіруші) сатып алушыға өнімдер туралы қажетті және шынайы ақпаратты беріп, өнімдерді тиісінше таңдау мүмкіндігін қамтамасыз етуге міндетті. Өнімдер туралы ақпарат міндетті түрде тізімі Ресей Федерациясының заңнамасымен белгіленген мәліметтерді қамтуы тиіс.

Егер тұтынушы сатып алатын өнімдер әлдеқашан пайдаланылған немесе өнімдерде ақаулық (ақаулықтар) жойылған болса, тұтынушыға бұл туралы ақпарат берілуі тиіс.

Өнімдерді сату процесінің аясында төмендегі қауіпсіздік талаптары орындалуы тиіс:

- Сатушы сатып алушыға ұйымының фирмалық атауы, орналасқан жері (мекенжайы) және жұмыс режимі туралы мәліметтер беруге міндетті;
- Сауда бөлмелеріндегі өнімдердің сынамалары сатып алушыға бұйымдардағы жазбалармен танысуға мүмкіндік беруі және визуалды тексерістен басқа бұйымдардың іске қосылуына әкелетін, сатып алушылар өз бетінше орындайтын ешқандай әрекеттерге жол бермеуі тиіс;
- Сатушы осы бұйымдардың белгіленген талаптарға сәйкестігінің растамасы, сертификаттардың немесе сәйкестік жөніндегі мәлімдемелердің бар болуы туралы ақпаратты сатып алушыға беруге міндетті;
- Идентификациялық сипаттары жоқ (жоғалған), жарамдылық мерзімі өтіп кеткен, бұзылу белгілері бар және пайдалану бойынша нұсқаулығы (кітапшасы), міндетті сәйкестік сертификаты немесе сәйкестік белгісі жоқ өнімдерді сатуға тыйым салынады.

### Жалғағыш шлангіні алмастыру (G суретін қараңыз)

Жалғағыш шлангіні **(18)** шығару үшін шланг қысқышының **(24)** бұрандасын бұрауышпен босатыңыз және шланг қысқышын **(24)** жалғағыш шлангімен **(18)** көтеріп алыңыз. Шланг қысқышын **(24)** алып тастаңыз. Жалғағыш шлангінің **(18)** басқа ұшында шланг бекіткішінің **(22)** ішкі корпусын **(23)** тартып шығарыңыз. Ішкі корпусы **(23)** мықтап ұстаңыз және жалғағыш шлангіні **(18)** бұрап шығарыңыз.

Жаңа жалғағыш шлангіні **(18)** енгізу үшін ішкі корпусы **(23)** мықтап ұстаңыз және жаңа жалғағыш шлангіні **(18)** тіркелгенше бұрап кіргізіңіз. Шланг қысқышын **(24)** жалғағыш шлангінің **(18)** басқа ұшына монтаждаңыз. Бұранда бастиегін, бұрауышпен шланг қысқышын **(24)** күш салмай ажарлағыш бастиекке **(11)** шамамен 2 Нм айналу моментімен тарта алатындай орналастырыңыз.

### Тұтынушыға қызмет көрсету және пайдалану кеңестері

Қызмет көрсету орталығы өнімді жөндеу және оған техникалық қызмет көрсету, сондай-ақ қосалқы бөлшектер туралы сұрақтарға жауап береді. Құрамдас бөлшектер бойынша кескін мен қосалқы бөлшектер туралы мәліметтер төмендегі мекенжай бойынша қолжетімді: **www.bosch-pt.com**

Bosch қызметтік кеңес беру тобы біздің өнімдер және олардың керек-жарақтары туралы сұрақтарыңызға жауап береді.

Сұрақтар қою және қосалқы бөлшектерге тапсырыс беру кезінде міндетті түрде өнімнің фирмалық тақтайшасындағы 10 таңбалы өнім нөмірін беріңіз.

Өндіруші талаптары мен нормаларының сақталуымен электр құралын жөндеу және кепілді қызмет көрсету барлық мемлекеттер аумағында тек “Роберт Бош” фирмалық немесе авторизацияланған қызмет көрсету орталықтарында орындалады. ЕСКЕРТУ! Заңсыз жолмен әкелінген өнімдерді пайдалану қауіпті, денсаулығыңызға



зиян келтіруі мүмкін. Өнімдерді заңсыз жасау және тарату әкімшілік және қылмыстық тәртіп бойынша Заңмен қудаланады.

### Қазақстан

Тұтынушыларға кеңес беру және шағымдарды қабылдау орталығы:

“Роберт Бош” (Robert Bosch) ЖШС

Алматы қ.,

Қазақстан Республикасы

050012

Муратбаев к., 180 үй

“Гермес” БО, 7 қабат

Тел.: +7 (727) 331 31 00

Факс: +7 (727) 233 07 87

E-Mail: ptka@bosch.com

Сервистік қызмет көрсету орталықтары мен қабылдау пунктерінің мекен-жайы туралы толық және өзекті ақпаратты Сіз: [www.bosch-professional.kz](http://www.bosch-professional.kz) ресми сайттан ала аласыз

### Қызмет көрсету орталықтарының басқа да мекенжайларын мына жерден қараңыз:

[www.bosch-pt.com/serviceaddresses](http://www.bosch-pt.com/serviceaddresses)

Электр құралы кепілді пайдалану мерзімінің ішінде өндірушінің кесірінен істен шыққан жағдайда, өнім иесі төмендегі шарттар орындалғанда кепілдік бойынша тегін жөндеуге құқылы болады:

- механикалық зақымдардың жоқтығы;
- пайдалану бойынша нұсқаулық талаптарының бұзылу белгілерінің жоқтығы;
- пайдалану бойынша нұсқаулықта сатушының сату туралы белгісінің және сатып алушы қолтаңбасының бар болуы;
- электр құралы сериялық нөмірінің және кепілдік талонындағы сериялық нөмірдің сәйкестігі;
- біліксіз жөндеу белгілерінің жоқтығы.

Кепілдік төмендегі жағдайларда қолданылмайды:

- форс-мажор жағдайларына байланысты кез келген сынықтар;
- барлық электр құралдарындағыдай электр құралының қалыпты тозуы.

Жалғағыш контактілер, сымдар, қылшақтар және т.б.

сияқты құрал бөліктерінің қызмет ету мерзімін қысқартатын қалыпты тозу нәтижесінде қажеттілігі туындаған жөндеу кепілдік аясына кірмейді:

- табиғи тозу (ресурстың толық пайдаланылуы);
- қате орнату, рұқсатсыз модификациялау, қате қолдану, қызмет көрсету немесе сақтау ережелерін бұзу нәтижесінде істен шыққан жабдық пен оның бөліктері;
- электр құралына артық жүктеме түскеннен орын алған ақаулар. (Құралға артық жүктеме түсудің шартсыз белгілеріне мыналар жатады: құбылу түсінің пайда болуы немесе электр құралы бөліктері мен түйіндерінің деформациясы немесе қорытылуы, жоғары температура әсерінен электр

қозғалтқышындағы сымдар оқшаулағышының қараюы немесе көмірленуі.)

### Кәдеге жарату

Электр құралдар, жабдықтар және бумаларын айналаны қорғайтын кәдеге жаратуға апару қажет.



Электр құралдарды үй қоқысына тастамаңыз!

### Тек қана ЕО елдері үшін:

Электр және электрондық ескі құралдар бойынша Еуропа 2012/19/EU ережесі және ұлттық заңдарға сәйкес пайдалануға жарамсыз электр құралдары бөлек жиналып, кәдеге жаратылуы қажет.

## Română

### Instrucțiuni de siguranță

#### Instrucțiuni generale de siguranță pentru scule electrice

#### AVERTISMENT

Citiți toate avertizările, instrucțiunile, ilustrațiile și specificațiile puse la dispoziție

împreună cu această sculă electrică. Nerespectarea instrucțiunilor menționate mai jos poate duce la electrocutare, incendiu și/sau vătămări corporale grave.

#### Păstrați toate indicațiile de avertizare și instrucțiunile în vederea utilizărilor viitoare.

Termenul "sculă electrică" folosit în indicațiile de avertizare se referă la sculele electrice alimentate de la rețea (cu cablu de alimentare) sau la sculele electrice cu acumulator (fără cablu de alimentare).

#### Siguranța la locul de muncă

##### ► Mențineți-vă sectorul de lucru curat și bine iluminat.

Dezordinea sau sectoarele de lucru neluminate pot duce la accidente.

##### ► Nu lucrați cu sculele electrice în mediu cu pericol de explozie, în care există lichide, gaze sau pulberi inflamabile.

Sculele electrice generează scânteii care pot aprinde praful sau vaporii.

##### ► Nu permiteți accesul copiilor și al spectatorilor în timpul utilizării sculei electrice.

Dacă vă este distrasă atenția puteți pierde controlul.

#### Siguranță electrică

##### ► Ștecherul sculei electrice trebuie să fie potrivit prizei electrice. Nu modificați niciodată ștecherul. Nu folosiți fișe adaptoare la sculele electrice cu împământare (legate la masă). Ștecherele nemodificate și prizele corespunzătoare diminuează riscul de electrocutare.

- ▶ **Evitați contactul corporal cu suprafețe împământate sau legate la masă ca țevi, instalații de încălzire, plite și frigidere.** Există un risc crescut de electrocutare atunci când corpul vă este împământat sau legat la masă.
- ▶ **Feriți sculele electrice de ploaie sau umezală.** Pătrunderea apei într-o sculă electrică mărește riscul de electrocutare.
- ▶ **Nu schimbați destinația cablului. Nu folosiți niciodată cablul pentru transportarea sau suspendarea sculei electrice ori pentru a trage ștecherul afară din priză. Feriți cablul de căldură, ulei, muchii ascuțite sau componente aflate în mișcare.** Cablurile deteriorate sau încurcate măresc riscul de electrocutare.
- ▶ **Atunci când lucrați cu o sculă electrică în aer liber, folosiți numai cabluri prelungitoare adecvate pentru mediul exterior.** Folosirea unui cablu prelungitor adecvat pentru mediul exterior diminuează riscul de electrocutare.
- ▶ **Dacă nu poate fi evitată folosirea sculei electrice în mediu umed, folosiți o alimentare protejată printr-un dispozitiv de curent rezidual (RCD).** Utilizarea unui dispozitiv RCD reduce riscul de electrocutare.

#### Siguranța persoanelor

- ▶ **Fiți atenți, aveți grijă de ceea ce faceți și procedați rațional atunci când lucrați cu o sculă electrică. Nu folosiți scula electrică atunci când sunteți obosiți sau vă aflați sub influența drogurilor, a alcoolului sau a medicamentelor.** Un moment de neatenție în timpul utilizării sculelor electrice poate duce la răni grave.
- ▶ **Purtați echipament personal de protecție. Purtați întotdeauna ochelari de protecție.** Purtarea echipamentului personal de protecție, ca masca pentru praf, încălțăminte de siguranță antiderapantă, casca de protecție sau protecția auditivă, în funcție de tipul și utilizarea sculei electrice, diminuează riscul rănilor.
- ▶ **Evitați o punere în funcțiune involuntară. Înainte de a introduce ștecherul în priză și/sau de a introduce acumulatorul în scula electrică, de a o ridica sau de a o transporta, asigurați-vă că aceasta este oprită.** Dacă atunci când transportați scula electrică țineți degetul pe întrerupător sau dacă porniți scula electrică înainte de a racorda la rețeaua de curent, puteți provoca accidente.
- ▶ **Înainte de pornirea sculei electrice îndepărtați cleștii de reglare sau cheile fixe din aceasta.** O cheie sau un clește atașat la o componentă rotativă a sculei electrice poate provoca răni.
- ▶ **Nu vă întindeți pentru a lucra cu scula electrică. Mențineți-vă întotdeauna stabilitatea și echilibrul.** Astfel veți putea controla mai bine scula electrică în situații neașteptate.
- ▶ **Purtați îmbrăcăminte adecvată. Nu purtați îmbrăcăminte largă sau podoabe. Feriți părul și îmbrăcăminte de piesele aflate în mișcare.** Îmbrăcăminte largă, părul lung sau podoabele pot fi prinse în piesele aflate în mișcare.

- ▶ **Dacă pot fi montate echipamente de aspirare și colectare a prafului, asigurați-vă că acestea sunt racordate și folosite în mod corect.** Folosirea unei instalații de aspirare a prafului poate duce la reducerea poluării cu praf.
- ▶ **Nu vă lăsați amăgiți de ușurința în operare dobândită în urma folosirii frecvente a sculelor electrice și nu ignorați principiile de siguranță ale acestora.** Neglijența poate provoca, într-o fracțiune de secundă, vătămări corporale grave.

#### Utilizarea și manevrarea atentă a sculelor electrice

- ▶ **Nu suprasolicitați scula electrică. Folosiți pentru executarea lucrării dv. scula electrică destinată aceluia scop.** Cu scula electrică potrivită lucrați mai bine și mai sigur în domeniul de putere indicat.
  - ▶ **Nu folosiți scula electrică dacă aceasta are întrerupătorul defect.** O sculă electrică, care nu mai poate fi pornită sau oprită, este periculoasă și trebuie reparată.
  - ▶ **Scoateți ștecherul afară din priză și/sau îndepărtați acumulatorul dacă este detașabil, înainte de a executa reglaje, a schimba accesoriul sau a depozita scula electrică.** Această măsură de prevedere împiedică pornirea involuntară a sculei electrice.
  - ▶ **Păstrați sculele electrice nefolosite la loc inaccesibil copiilor și nu lăsați să lucreze cu scula electrică persoane care nu sunt familiarizate cu aceasta sau care nu au citit prezentele instrucțiuni.** Sculele electrice devin periculoase atunci când sunt folosite de persoane lipsite de experiență.
  - ▶ **Întrețineți sculele electrice și accesoriile acestora. Verificați alinierea corespunzătoare, controlați dacă, componentele mobile ale sculei electrice nu se blochează, sau dacă există piese rupte sau deteriorate care să afecteze funcționarea sculei electrice. Înainte de utilizare dați la reparat o sculă electrică defectă/piesele deteriorate.** Cauza multor accidente a fost întreținerea necorespunzătoare a sculelor electrice.
  - ▶ **Mențineți bine dispozitivele de tăiere bine ascuțite și curate.** Dispozitivele de tăiere întreținute cu grijă, cu tășuri ascuțite se înțepenesec în mai mică măsură și pot fi conduse mai ușor.
  - ▶ **Folosiți scula electrică, accesoriile, dispozitivele de lucru etc. conform prezentelor instrucțiuni, ținând cont de condițiile de lucru și de activitatea care trebuie desfășurată.** Folosirea sculelor electrice în alt scop decât pentru utilizările prevăzute, poate duce la situații periculoase.
  - ▶ **Mențineți mânerul și zonele de prindere uscate, curate și feriți-le de ulei și unsoare.** Mânerul și zonele de prindere alunecoase nu permit manevrarea și controlul sigur al sculei electrice în situații neașteptate.
- #### Întreținere
- ▶ **Încredințați scula electrică pentru reparare personalului de specialitate, calificat în acest scop, repararea făcându-se numai cu piese de schimb**

**originale.** Astfel veți fi siguri că este menținută siguranța sculei electrice.

### Instrucțiuni de siguranță pentru șlefuitoare și polizoare

- ▶ **Folosiți scula electrică numai pentru șlefuire uscată.** Pătrunderea apei într-o sculă electrică mărește riscul de electrocutare.
- ▶ **Aveți grijă să nu fie în pericol persoane din cauza scânteilor degajate. Îndepărtați materialele inflamabile aflate în apropiere.** La șlefuirea metalelor se degajă scântei.
- ▶ **Atenție, pericol de incendiu! Evitați supraîncălzirea materialului șlefuit și al șlefuitorului sau polizorului. Înaintea pauzelor de lucru, goliți întotdeauna recipientul de praf.** Praful de șlefuire din sacul colector de praf, microfiltru, sacul din hârtie) sau din sacul filtrant respectiv filtrul aspiratorului) se poate autoaprinde în caz de condiții nefavorabile cum ar fi degajarea de scântei la șlefuirea metalelor. Un pericol deosebit există atunci când praful de șlefuire este amestecat cu resturi de lac, poliuretan sau alte substanțe chimice iar materialul șlefuit se înfierbântă după o prelucrare îndelungată.
- ▶ **Curățați regulat fantele de aerisire ale sculei dumneavoastră electrice.** Ventilatorul motorului atrage praf în carcasă iar acumularea puternică de pulberi metalice poate provoca pericole electrice.
- ▶ **Prindeți strâns scula electrică cu ambele mâini în timpul lucrului și asigurați-vă o poziție stabilă.** Scula electrică este condusă mai sigur cu ambele mâini.
- ▶ **Înainte de a pune jos scula electrică, așteptați ca aceasta să se oprească complet.**
- ▶ **Asigurați piesa de lucru.** O piesă de lucru fixată cu dispozitive de prindere sau într-o menghină este ținută mai sigur decât cu mâna dumneavoastră.
- ▶ **Racordează scula electrică la o rețea de alimentare cu energie electrică împământată corespunzător.** Priza și cablul prelungitor trebuie să aibă un conductor de protecție funcțional.

### Descrierea produsului și a performanțelor sale



**Citiți toate indicațiile și instrucțiunile de siguranță.** Nerespectarea instrucțiunilor și indicațiilor de siguranță poate provoca electrocutare, incendii și/sau răniri grave.

Țineți seama de ilustrațiile din partea anterioară a instrucțiunilor de folosire.

#### Utilizare conform destinației

Scula electrică este destinată șlefuirii uscate a pereților de gips-carton șpăcluți, plafoanelor și pereților din mediul interior și cel exterior, precum și îndepărtării straturilor de vopsea, resturilor de adeziv și tencuiei desprinse.

### Componentele ilustrate

Numerotarea elementelor componente se referă la schița sculei electrice de pe pagina grafică.

- (1) Rozetă de reglare a puterii de aspirare
- (2) Rozetă de reglare a preselecției turației
- (3) Comutator de pornire/oprire
- (4) Mâner (suprafață izolată de prindere)
- (5) Furtun de aspirare
- (6) Ștuț de evacuare
- (7) Element de prindere
- (8) Cârlig de siguranță
- (9) Pârghie de tensionare
- (10) Tub prelungitor
- (11) Cap de șlefuire
- (12) Dispozitiv de blocare a segmentului de perie
- (13) Manetă de reglare a puterii de aspirare
- (14) Foaie abrazivă <sup>a)</sup>
- (15) Șurub pentru discul de șlefuire
- (16) Disc de șlefuire
- (17) Segment de perie
- (18) Furtun de racordare
- (19) Suport disc de șlefuire
- (20) Șurub excentric
- (21) Clemă de cablu <sup>a)</sup>
- (22) Dispozitiv de fixare a furtunului
- (23) Carcasă interioară
- (24) Clemă de furtun

a) **Accesoriile ilustrate sau descrise nu sunt cuprinse în setul de livrare standard. Puteți găsi accesoriile complete în programul nostru de accesorii.**

### Date tehnice

Șlefuiător gips-carton		GTR 550 GTR 55-225
Număr de identificare		3 601 GD4 0..
Preselectare a turației		●
Sistem electronic constant		●
Pornire lentă		●
Turație în gol $n_0$	rot/min	340-910
Diametru disc de șlefuire	mm	215
Diametrul foi abrazive	mm	225
Diametrul sistemului de aspirare a prafului	mm	45/35
Lungime versiune scurtă (fără tub prelungitor)	m	1,1
Lungime versiune standard (cu 1 tub prelungitor) <sup>A)</sup>	m	1,7

Șlefuitor gips-carton		GTR 550 GTR 55-225
Lungime versiune lungă (cu 2 tuburi prelungitoare)	m	2,3
Greutate conform EPTA-Procedure 01:2014		
– Versiune scurtă	kg	4,1
– Versiune standard	kg	4,8
Clasa de protecție		⊕/I

A) Pachet de livrare standard

Specificațiile sunt valabile pentru o tensiune nominală [U] de 230 V. În cazul unor tensiuni diferite și al unor modele de execuție specifice anumitor țări, aceste specificații pot varia.

### Informații privind zgomotul/vibrațiile

Valorile zgomotului emis au fost determinate conform **EN 62841-2-4**.

Nivelul de zgomot evaluat după curba de filtrare A al sculei electrice este în mod normal: nivel de presiune sonoră **84 dB(A)**; nivel de putere sonoră **95 dB(A)**. Incertitudinea  $K = 3$  dB.

#### Poartă câști antifonice!

Valorile totale ale vibrațiilor  $a_h$  (suma vectorială a trei direcții) și incertitudinea  $K$  au fost determinate conform **EN 62841-2-4**:

$$a_h < 2,5 \text{ m/s}^2, K = 1,5 \text{ m/s}^2,$$

Nivelul vibrațiilor și nivelul zgomotelor emise specificate în prezentele instrucțiuni au fost măsurate conform unei proceduri de măsurare standardizate și pot fi utilizate la compararea diferitelor scule electrice. Acestea pot fi folosite și pentru evaluarea provizorie a vibrațiilor și zgomotului emis.

Nivelul specificat al vibrațiilor și al zgomotului emis se referă la cele mai frecvente utilizări ale sculei electrice. În eventualitatea în care scula electrică este utilizată pentru alte aplicații, împreună cu alte accesorii decât cele indicate sau nu, beneficiază de o întreținere satisfăcătoare, nivelul vibrațiilor și nivelul zgomotului emis se pot abate de la valorile specificate. Aceasta poate amplifica considerabil vibrațiile și zgomotul de-a lungul întregului interval de lucru. Pentru o evaluare exactă a vibrațiilor și a zgomotului ar trebui luate în calcul și intervalele de timp în care scula electrică este deconectată sau funcționează, dar nu este folosită efectiv. Această metodă de calcul ar putea duce la reducerea considerabilă a zgomotului pe întreg intervalul de lucru. Stabiliți măsuri de siguranță suplimentare pentru protejarea utilizatorului împotriva efectului vibrațiilor, ca de exemplu: întreținerea sculei electrice și a accesoriilor, menținerea căldurii mâinilor, organizarea proceselor de muncă.

## Montare

- ▶ **Înainte oricărui intervenții asupra sculei electrice scoateți cablul de alimentare afară din priză.**

### Înlocuirea foi abrazive (consultați imaginea A)

Pentru scoaterea foi abrazive (**14**), ridicați-o în lateral și trageți-o (**16**).

Înainte de montarea unei foi abrazive noi, îndepărtați impuritățile și praful de pe discul de șlefuire (**16**), de exemplu, cu o pensulă.

Suprafața discului de șlefuire (**16**) este alcătuită dintr-un structură de tip arici, pentru a permite fixarea rapidă și facilă a foilor abrazive cu prindere cu arici.

Apăsați ferm foia abrazivă (**14**) pe partea inferioară a discului de șlefuire (**16**).

Pentru garantarea unei aspirări optime a prafului, asigurați-vă că decupajele din foia abrazivă (**14**) coincid cu orificiile de pe discul de șlefuire (**16**).

### Alegerea discului de șlefuire

<b>Set de discuri de șlefuire moi<sup>A)</sup></b>	Perfect pentru curbe și contururi mai fine Setul de discuri de șlefuire este alcătuit : – discul de șlefuire – o placă intermediară și – o placă de sprijin.
<b>Disc dur de șlefuire</b>	Randament înalt de îndepărtare a materialului, ideal pentru suprafețe plane și ideal pentru îndepărtarea vopselei vechi pentru perete  Pentru utilizare universală pe suprafețe plane și curbate  Asistența optimă la aspirare facilitează lucrul pentru utilizator.

A) Pachet de livrare standard

### Înlocuirea discului de șlefuit (consultați imaginea B)

**Observație:** Un disc de șlefuit deteriorat trebuie să fie înlocuit imediat (**16**).

Scoate foia abrazivă. Deșurubează complet șurubul (**15**) și scoate discul de șlefuire (**16**). Montează noul disc de șlefuire (**16**) și strânge din nou ferm șurubul.

**Observație:** La montarea discului de șlefuit, asigurați-vă că dantura sistemului de antrenare pătrunde în decupajele discului de șlefuit.

**Observație:** Un suport deteriorat al discului de șlefuit poate fi înlocuit numai de către o reprezentanță autorizată pentru sculele electrice Bosch.

### Aspirarea prafului/așchiilor

Pulberile rezultate din prelucrarea de materiale pot fi nocive pentru sănătate. Atingerea sau inhalarea acestor pulberi poate provoca reacții alergice și/sau afecțiuni ale căilor respiratorii ale utilizatorului sau ale persoanelor aflate în apropiere.

Anumite pulberi sunt considerate a fi cancerigene.

- Folosește pe cât posibil un sistem de aspirare a prafului adecvat pentru materialul prelucrat.

- Asigură o ventilație optimă a spațiului de lucru.
- Este recomandat să utilizezi o mască de protecție respiratorie din clasa de filtrare P2.

### Aspirarea cu o instalație exterioară

Racordează furtunul de aspirare (5) la un aspirator (accesoriu).

Aspiratorul de praf trebuie să fie adecvat pentru materialul de prelucrat.

Pentru aspirarea pulberilor extrem de nocive, cancerigene sau uscate, folosiți un aspirator special.

Pentru suprafețe mari, utilizează aspiratorul GAS 35 L/ M AFC sau GAS 55 L/ M AFC, deoarece acestea asigură puterea de aspirare continuă necesară.

Atunci când prelucrați suprafețe verticale țineți astfel scula electrică încât furtunul de aspirare să fie îndreptat în jos.

### Extragerea/Montarea tubului prelungitor (consultă imaginea C)

Dacă tubul prelungitor (10) nu este necesar pentru executarea lucrărilor de șlefuire, acesta poate fi extras. Astfel se reduce considerabil efortul necesar pentru lucrările de șlefuire.

Ridică pe ambele părți ale tubului prelungitor (10) pârghia de tensionare (9) și rabatează în jos cârligul de siguranță (8). Desfilează șurubul excentric (20) și trage tubul prelungitor (10) ținându-l de capul de șlefuire (11) și de elementul de prindere (7). Împinge elementul de prindere (7) pe capul de șlefuire (11), strânge ferm șurubul excentric (20), rabatează în sus cârligul de siguranță (8) și închide pârghia de tensionare (9).

La montarea tubului prelungitor (10) în elementul de prindere (7) și în capul de șlefuire (11), procedează în ordine inversă.

**Observație:** Pot fi utilizate maximum 2 tuburi prelungitoare. Verifică întotdeauna dacă piesele de legătură sunt asigurate cu cârligele de siguranță (8) și pârghiile de tensionare (9) și sunt racordate ferm.

### Prezentare generală a utilizării

Șpaclu/ Duritatea gipsului	Perete/Plafon	Curent de aer intern/extern	Putere de aspirare	Reglarea vitezei	Granulație foaie abrazivă
Extrem de moale/ moale	Perete/Plafon	①	6	2-4	Începând cu P180
Duritate medie	Perete	①	6	4-6	Începând cu P120
	Plafon	③	1-3		
Extrem de dur	Perete/Plafon	① pe suprafață denivelată	6	4-6	Începând cu P100

### Montarea/Demontarea clemelor de cablu (consultă imaginea D)

Trece cleva de cablu (21) peste furtunul de aspirare (5).

Introdu cablul de alimentare electrică în canelura cablului de la cleva de cablu.

Pentru demontare, scoate cleva de cablu (21) de pe furtunul de aspirare (5) și extrage cablul de alimentare electrică din cleva de cablu (21).

## Funcționare

### Punere în funcțiune

- **Țineți seama de tensiunea rețelei de alimentare! Tensiunea sursei de curent trebuie să coincidă cu datele specificate pe plăcuța indicatoare a tipului scule electrice. Sculele electrice inscripționate cu 230 V pot funcționa și racordate la 220 V.**

### Preselectarea turației

Cu ajutorul rozetei de reglare a preselectării turației (2) poți preselecta turația dorită chiar și în timpul funcționării.

Cifrele mai mari indică o turație înaltă, cifrele mici indică o turație mică.

Sistemul electronic constant menține turația aproape constantă la funcționarea în gol și sub sarcină, asigurând un randament uniform de lucru.

Dispozitivul electronic de pornire lentă limitează cuplul motor în momentul pornirii, prelungind astfel durata de viață utilă a motorului.

### Pornirea/Oprirea

- **Asigurați-vă că puteți acționa întrerupătorul pornit/oprit fără a lăsa din mână mânerul.**

Pentru **pornirea** sculei electrice, apasă comutatorul de pornire/oprire (3).

Pentru **oprirea** sculei electrice, apasă din nou comutatorul de pornire/oprire (3).

Șpaclu/ Duritatea gipsului	Perete/Plafon	Curent de aer intern/extern	Putere de aspirare	Reglarea vitezei	Granulație foaie abrazivă
		③ pe suprafață plană	1-3		

### Instrucțiuni de lucru

- ▶ **Înainte oricărui intervenții asupra sculei electrice scoateți cablul de alimentare afară din priză.**
- ▶ **Înainte de a pune jos scula electrică, așteptați ca aceasta să se oprească complet.**
- ▶ **Nu așezați scula electrică în poziție laterală.** În caz contrar, discul de șlefuire ar putea suferi deformări.
- ▶ **Scula electrică nu este adecvată pentru utilizare în regim staționar.** Nu trebuie, de exemplu, să fie prinsă în menhine sau să fie fixată pe un banc de lucru.

### Șlefuirea suprafețelor

Porniți scula electrică, așezați-o cu toată suprafața de șlefuire pe materialul de prelucrat și deplasați-o apăsând-o moderat deasupra piesei de lucru.

Randamentul de îndepărtare a materialului și aspectul șlefuirii sunt determinate în principal de alegerea foii abrazive, treapta de turație preselectată și forța de apăsare. Numai foile abrazive impecabile au un randament optim la șlefuire și menajează scula electrică.

Aveți grijă să mențineți o presiune de apăsare constantă, pentru a prelungi durabilitatea foilor abrazive.

Mărirea exagerată a presiunii de apăsare nu duce la creșterea randamentului la șlefuire ci la uzura mai mare a sculei electrice și de foii abrazive.

Nu mai folosiți pentru alte materiale o foaie abrazivă care a fost deja utilizată la prelucrarea metalului.

Utilizați numai accesorii de șlefuire **Bosch** originale.

### Șlefuirea în apropierea marginilor (consultă imaginile E-F)

Cu ajutorul segmentului de perie detașabil poți reduce distanța laterală dintre perete/plafon și discul de șlefuire.

- Menține apăsat dispozitivul de blocare **(12)** al segmentului de perie **(17)**.
- Rabatează spre înainte segmentul de perie **(17)** și scoate-l.
- Pentru **montare**, agață segmentul de perie **(17)** pe partea opusă a dispozitivului de blocare **(12)** și rotește-l spre capul de șlefuire **(11)** până când se fixează.

### Reglarea curentului de aer intern/extern

În funcție de nivelul subpresiunii, greutatea percepută a sculei poate fi redusă.

În funcție de scopul utilizării, poți comuta între diferite moduri de funcționare a curentului de aer. Rotește maneta de reglare a puterii de aspirare **(13)** într-un dintre cele 3 poziții.

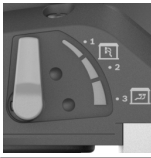
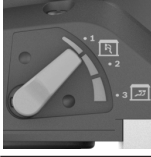
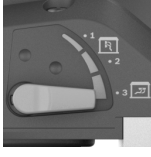
Poziție comutator	Tipul curentului de aer	Utilizare
	① Curent de aer extern	Ideal pentru șlefuirea pereților cu viteză mare de șlefuire și fără subpresiune
	② curent de aer mixt, extern și intern	Randament mediu de șlefuire sub acțiunea subpresiunii
	③ curent de aer mixt, extern și intern	Ideal pentru șlefuirea plafoanelor cu viteză redusă de șlefuire, dar cu subpresiune ridicată (putere de aspirare) pentru o greutate percepută ca fiind redusă

### Reglarea puterii de aspirare

Poți regla puterea de aspirare astfel încât să obții echilibrul optim între viteza de șlefuire și puterea de aspirare. Reglarea poate fi efectuată numai atunci când curentul intern de aer este activat (poziția ③ în tabelul de sus).

Pentru reglarea puterii de aspirare utilizează rozeta de reglare **(1)**.

- 1: putere de aspirare scăzută
- 6: putere de aspirare ridicată

Începe cu o putere de aspirare redusă (poziția 1) și mărește-o treptat, până când apare o forță de apăsare perceptibilă.

O putere ridicată de aspirare permite șlefuirea fără efort fizic pe plafoane și pereți. O putere de aspirare reglată pe o poziție prea înaltă poate provoca vibrarea sculei electrice și înrăutățirea comportamentului de ghidare.

### Defecțiuni – Cauze și remediere

Cauză	Remediere
<b>Șlefuitorul gips-carton nu funcționează uniform sau se poticnește pe suprafață.</b>	
Efectul de aspirare este prea puternic.	Redu puterea de aspirare sau comută la aspirarea externă, dacă este necesar.

Cauză	Remediere
Materialul de șpăcluire, respectiv substraturile sunt dure.	Redu puterea de aspirare sau comută la aspirarea externă, dacă este necesar. Redu turația.

#### Îndepărtarea straturilor materialului de prelucrat este prea mare.

Turația șlefuitorului gips-carton este prea mare.	Redu turația.
Efectul de aspirare al șlefuitorului gips-carton este prea puternic.	Redu efectul de aspirare sau comută la aspirarea externă.
Materialul de șpăcluire are o proporție mare de material de umplere sau este foarte moale.	Pornește aspirarea externă, reglează rozeta de reglare a puterii de aspirare pe treapta 6, în cazuri extreme redu turația.
Granulația material abraziv este prea grosieră.	Utilizează o foaie abrazivă cu o granulație mai fină.

#### Calitatea suprafeței nu este optimă.

Granulația material abraziv este prea grosieră.	Utilizează o foaie abrazivă cu o granulație mai fină.
Timpii de uscare a materialului de șpăcluire nu au fost respectați.	Respectă fișele tehnice și recomandările producătorului.
Efectul de aspirare este prea puternic.	Redu puterea de aspirare.
Materialul de șpăcluire are o proporție mare de material de umplere sau este foarte moale.	Utilizează o foaie abrazivă cu o granulație mai fină.
Scula electrică aflată în funcțiune a fost așezată pe suprafață (formare de crestături).	Așază mai întâi scula electrică și apoi pornește-o. Dacă lucrezi pe suprafață, lucrează întotdeauna <b>cu</b> segmentul de perie detașabil.

#### Pe suprafață există fisuri de șlefuire.

Discul de șlefuire dur a fost așezat oblic pe suprafață.	Utilizează un disc de șlefuire moale cu placă intermediară.
Dacă materialul de șpăcluire este foarte moale, discul de șlefuire este prea dur, respectiv granulația materialului abraziv este prea grosieră.	Utilizează un disc de șlefuire moale cu placă intermediară. Alege o granulație mai fină a materialului abraziv.

#### Puterea de aspirare este insuficientă.

Puterea de aspirare a aspiratorului este prea scăzută.	Mărește puterea de aspirare a aspiratorului.
Turația șlefuitorului gips-carton este prea mare.	Redu turația.

Cauză	Remediere
Aspirarea internă a șlefuitorului gips-carton este prea scăzută.	Redu puterea de aspirare sau comută la aspirarea externă.
Materialul de șpăcluire are o proporție mare de material de umplere sau este foarte moale.	Pornește aspirarea externă, reglează rozeta de reglare a puterii de aspirare pe treapta 6, în cazuri extreme redu turația.
Filtrul principal al aspiratorului este blocat/înfundat.	Curăță cu regularitate elementul de filtrare: <ul style="list-style-type: none"> <li>– Posibilitatea 1: Reglează dispozitivul de reglare a puterii de aspirare la puterea maximă de aspirare. Închide timp de 10 secunde cu palma orificiul duzei, furtunului de aspirare sau orificiul de aspirare de la aspirator până când începe curățarea automată.</li> <li>– Posibilitatea 2: Curăță mecanic elementul de filtrare (aspirare).</li> <li>– Posibilitatea 3: Verifică dacă elementul de filtrare prezintă deteriorări și înfundări. Utilizează cu regularitate un element de filtrare nou.</li> </ul>
Este utilizat un sac de colectare a prafului din postav.	Utilizează sac de colectare a prafului care poate fi eliminat ecologic.
Furtunul de aspirare este înfundat sau îndoit.	Elimină înfundarea sau remediază îndoitura.
Rezervorul de praf al aspiratorului este plin.	Golește rezervorul de praf al aspiratorului.

## Întreținere și service

### Întreținere și curățare

► **Înainte oricăror intervenții asupra sculei electrice scoateți cablul de alimentare afară din priză.**

► **Pentru a putea lucra bine și sigur, mențineți curate scula electrică și fantele de aerisire ale acesteia.**

Dacă este necesară înlocuirea cablului de racordare, pentru a evita pericolul de incendiu în timpul utilizării, această operație se va executa de către **Bosch** sau de către un centru de service autorizat pentru scule electrice **Bosch**.

### Înlocuirea furtunului de racordare (consultă imaginea G)

Pentru **îndepărtarea** furtunului de racordare (**18**), desfilează șurubul clemei de furtun (**24**) cu o șurubelniță și ridică clema de furtun (**24**) împreună cu furtunul de racordare (**18**). Scoate clema de furtun (**24**). La capătul

целалт ал фуртунулу де ракодаре (18) ехтраге карcasa интероарă (23) а диспозитивулу де фикре а фуртунулу (22). Țине ферм карcasa интероарă (23) și деșурубеазă фуртунулу де ракодаре (18).

Пенру **монтареа** унуи нуу фуртун де ракодаре (18), Țине ферм карcasa интероарă (23) și Țнșурубеазă нуу фуртун де ракодаре (18) пăнă ла опритор. Монтеазă клема де фуртун (24) пе партеа цеалалтă а фуртунулу де ракодаре (18). Позиџионеазă каплу де șуруб аџфел Țнцâт сă поџи стрăнге фără ефорт цу о șурубелниџă клема де фуртун (24) пе каплу де șлефуире (11) цу у куплу де стрăнгере де апроксиматив 2 Nm.

### Сервициу де асистенџă теџничă пост-вънзăри și консултанџă клиенџи

Сервициулу нуостру де асистенџă теџничă рăспунде Țнрбърăилор тале атăт Țн ceea ce привеџте Țнрџетннереа și репарареа продусулу тăу, цăт și реферитор ла пиеселе де schimb. Пенру десенеле дескомпесе și информăџии привинд пиеселе де schimb, поџи де асеменеа сă ацесези:

**www.bosch-pt.com**

Еџипла де консултанџă Bosch Țнџи стă цу плăцере ла диспозиџие пенру а те аџута Țн чеџтиини легате де продуселе нуастре și ацесорииле ацестора.

Țн цаз де рекламаџии și комензи де пиесе де schimb, те ругăм сă специфи неапăрат нумăрулу де идентификаре компус дин 10 цифре, индикат пе плăцуџа цу даге теџнице а продусулу.

#### Ромăния

Robert Bosch SRL

PT/MKV1-EA

Service scule electrice

Strada Horia Măcelariu Nr. 30–34, sector 1

013937 București

Tel.: +40 21 405 7541

Fax: +40 21 233 1313

E-Mail: BoschServiceCenter@ro.bosch.com

www.bosch-pt.ro

### Май мулте адресе але унитăџилор де сервисе сунт диспонибиле ла:

www.bosch-pt.com/serviceaddresses

### Елиминаре

Сculele electrice, ацесорииле și амбалаџеле требуиу дирецџионате цăтре о стаџие де ревалорификаре екологџică.



Ну арунацăџи сculele electrice Țн гуноиулу менажер!

### Нумай пенру țările UE:

Конформ Дирецџивеи Еуропене 2012/19/UE привинд сculele și апарателе electrice și електронике узате și транспунереа ацестеиа Țн legislaџия наџионалă, сculele electrice scoase дин уз требуиу колецтате сепарат și дирецџионате цăтре о стаџие де ревалорификаре екологџică.

## Български

### Указания за сигурност

#### Общи указания за безопасност за електроинструменти

**⚠ ПРЕДУПРЕЖДЕНИЕ** - Прочетете всички предупреждения, указания, запознайте се с фигурите и техническите характеристики, приложени към електроинструмента. Пропуски при спазването на указанията по-долу могат да предизвикат токов удар и/или тежки травми.

#### Съхранявайте тези указания на сигурно място.

Използваният по-долу термин "електроинструмент" се отнася до захранвани от електрическата мрежа електроинструменти (със захранващ кабел) и до захранвани от акумулаторна батерия електроинструменти (без захранващ кабел).

#### Безопасност на работното място

- ▶ **Пазете работното си място чисто и добре осветено.** Разхвърляните или тъмни работни места са предпоставка за инциденти.
- ▶ **Не работете с електроинструмента в среда с повишена опасност от възникване на експлозия, в близост до леснозапалими течности, газове или прахообразни материали.** По време на работа в електроинструментите се отделят искри, които могат да възпламенят прахообразни материали или пари.
- ▶ **Дръжте деца и странични лица на безопасно разстояние, докато работите с електроинструмента.** Ако вниманието Ви бъде отклонено, може да загубите контрола над електроинструмента.

#### Безопасност при работа с електрически ток

- ▶ **Щепселът на електроинструмента трябва да е подходящ за ползвания контакт. В никакъв случай не се допуска изменение на конструкцията на щепсела.** Когато работите със занулени електроуреди, не използвайте адаптери за щепсела. Ползването на оригинални щепсели и контакти намалява риска от възникване на токов удар.
- ▶ **Избягвайте допира на тялото Ви до заземени тела, напр. тръби, отоплителни уреди, печки и хладилници.** Когато тялото Ви е заземено, рискът от възникване на токов удар е по-голям.
- ▶ **Предпазвайте електроинструмента си от дъжд и влага.** Проникването на вода в електроинструмента повишава опасността от токов удар.
- ▶ **Не използвайте захранващия кабел за цели, за които той не е предвиден. Никога не използвайте захранващия кабел за пренасяне, теглене или откачване на електроинструмента. Предпазвайте кабела от нагряване, омазняване, допир до остри ръбове или до подвижни звена на машини.** Повредени или



усукани кабели увеличават риска от възникване на токов удар.

- ▶ **Когато работите с електроинструмент навън, използвайте само удължителни кабели, подходящи за работа на открито.** Използването на удължител, предназначен за работа на открито, намалява риска от възникване на токов удар.
- ▶ **Ако се налага използването на електроинструмента във влажна среда, използвайте предпазен прекъсвач за утечни токове.** Използването на предпазен прекъсвач за утечни токове намалява опасността от възникване на токов удар.

#### Безопасен начин на работа

- ▶ **Бъдете концентрирани, следете внимателно действията си и постъпвайте предпазливо и разумно. Не използвайте електроинструмента, когато сте уморени или под влиянието на наркотични вещества, алкохол или упойващи лекарства.** Един миг разсеяност при работа с електроинструмент може да има за последиствие изключително тежки наранявания.
- ▶ **Работете с предпазващо работно облекло. Винаги носете предпазни очила.** Носенето на подходящи за ползвания електроинструмент и извършваната дейност лични предпазни средства, като дихателна маска, здрави плътнозатворени обувки със стабилен грайфер, защитна каска или шумозаглушители (антифони), намалява риска от възникване на трудова злополука.
- ▶ **Избягвайте опасността от включване на електроинструмента по невнимание. Преди да включите щепсела в контакта или да поставите батерията, както и при пренасяне на електроинструмента, се уверявайте, че пусковият прекъсвач е в позиция "изключено".** Носенето на електроинструменти с пръст върху пусковия прекъсвач или подаването на захранващо напрежение, докато пусковият прекъсвач е включен, увеличава опасността от трудови злополуки.
- ▶ **Преди да включите електроинструмента, се уверявайте, че сте отстранили от него всички помощни инструменти и гаечни ключове.** Помощен инструмент, забравен на въртящо се звено, може да причини травми.
- ▶ **Избягвайте неестествените положения на тялото. Работете в стабилно положение на тялото и във всеки момент поддържайте равновесие.** Така ще можете да контролирате електроинструмента по-добре и по-безопасно, ако възникне неочаквана ситуация.
- ▶ **Работете с подходящо облекло. Не работете с широки дрехи или украшения. Дръжте косата и дрехите си на безопасно разстояние от движещи се звена.** Широките дрехи, украшенията, дългите коси могат да бъдат захванати и увлечени от въртящи се звена.
- ▶ **Ако е възможно използването на външна аспирационна система, се уверявайте, че тя е включена и функционира изправно.** Използването на аспираци-

онна система намалява рисковете, дължащи се на отделящи се при работа прахове.

- ▶ **Доброто познаване на електроинструмента вследствие на честа работа с него не е повод за намаляване на вниманието и пренебрегване на мерките за безопасност.** Едно невнимателно действие може да предизвика тежки наранявания само за части от секундата.

#### Грижливо отношение към електроинструментите

- ▶ **Не претоварвайте електроинструмента. Използвайте електроинструментите само съобразно тяхното предназначение.** Ще работите по-добре и по-безопасно, когато използвате подходящия електроинструмент в зададения от производителя диапазон на натоварване.
- ▶ **Не използвайте електроинструмент, чиито пусков прекъсвач е повреден.** Електроинструмент, който не може да бъде изключван и включван по предвидения от производителя начин, е опасен и трябва да бъде ремонтиран.
- ▶ **Преди да извършвате каквито и да е дейности по електроинструмента, напр. настройване, смяна на работен инструмент, както и когато го прибирате, изключвайте щепсела от контакта, респ. изваждайте батерията, ако е възможно.** Тази мярка премахва опасността от задействане на електроинструмента по невнимание.
- ▶ **Съхранявайте електроинструментите на места, където не могат да бъдат достигнати от деца. Не допускате те да бъдат използвани от лица, които не са запознати с начина на работа с тях и не са прочели тези инструкции.** Когато са в ръцете на неопитни потребители, електроинструментите могат да бъдат изключително опасни.
- ▶ **Поддържайте добре електроинструментите си и аксесоарите им. Проверявайте дали подвижните звена функционират безукорно, дали не заклиняват, дали има счупени или повредени детайли, които нарушават или изменят функциите на електроинструмента. Преди да използвате електроинструмента, се погрижете повредените детайли да бъдат ремонтирани.** Много от трудовите злополуки се дължат на недобре поддържани електроинструменти и уреди.
- ▶ **Поддържайте режещите инструменти винаги добре заточени и чисти.** Добре поддържаните режещи инструменти с остри ръбове оказват по-малко съпротивление и се водят по-леко.
- ▶ **Използвайте електроинструментите, допълнителните приспособления, работните инструменти и т. н., съобразно инструкциите на производителя. При това се съобразявайте и с конкретните работни условия и операции, които трябва да изпълните.** Използването на електроинструменти за различни от предвидените от производителя приложения повишава опасността от възникване на трудови злополуки.

- ▶ **Поддържайте дръжките и ръкохватките сухи, чисти и неомаслени.** Хлъзгавите дръжки и ръкохватки не позволяват безопасната работа и доброто контролиране на електроинструмента при възникване на неочаквана ситуация.

#### Поддържане

- ▶ **Допускайте ремонтът на електроинструментите Ви да се извършва само от квалифицирани специалисти и само с използването на оригинални резервни части.** По този начин се гарантира съхраняване на безопасността на електроинструмента.

#### Указания за безопасност за шлайфмашини

- ▶ **Използвайте електроинструмента само за сухо шлайфане.** Проникването на вода в електроинструмента повишава опасността от токов удар.
- ▶ **Внимавайте да не бъдат застрашени лица от летящи искри. Отстранете горимите материали от близката околност.** При шлайфане на метали възникват искри.
- ▶ **Внимание, опасност от пожар! Избягвайте прегряване на шлайфания материал и шлайф машината. Изправете винаги преди паузи при работа контейнера за прах.** Прахът от шлайфане в чувалчето, микрофилтъра, хартиения чувал (или в чувала на филтъра, респ. филтъра на прахосмукачката) може да се самозапали при неблагоприятни условия, като напр. искри при шлайфане на метали. Специална опасност е налице ако прахът от шлайфане се смеси с остатъци от лак, полиуретан или други химични вещества и шлайфаният продукт след дълга работа се нагрее.
- ▶ **Почиствайте редовно отвора за проветрение на Вашия електроинструмент.** Турбината на електродвигателя засмуква прах в корпуса, а натрупването на метален прах увеличава опасността от токов удар.
- ▶ **Дръжте здраво електроинструмента при работа с двете ръце и следете за сигурната позиция.** С две ръце електроинструментът се води по-сигурно.
- ▶ **Преди да оставите електроинструмента, изчакайте въртенето да спре напълно.**
- ▶ **Осигурявайте обработвания детайл.** Детайл, захванат с подходящи приспособления или скоби, е застопорен по здраво и сигурно, отколкото, ако го държите с ръка.
- ▶ **Включвайте електроинструмента към правилно заземена мрежа.** Контактът и евентуално ползван удължителен захранващ кабел трябва да имат изправен предпазен проводник.

## Описание на продукта и дейността



Прочетете внимателно всички указания и инструкции за безопасност. Пропуски при спазването на инструкциите за безопасност и указанията за работа могат да имат за последствие токов удар, пожар и/или тежки травми.

Моля, имайте предвид изображенията в предната част на ръководството за работа.

### Предназначение на електроинструмента

Електроинструментът е предназначен за сухо шлайфане на шпакловани стени от гипсокартон, на тавани и стени на закрито и открито, както и за отстраняване на боя, остатъци от лепило и лющещ се мазилка.

### Изобразени елементи

Номерирането на елементите на електроинструмента се отнася до изображенията на страниците с фигурите.

- (1) Колело за регулиране мощност на засмукване
- (2) Колело за регулиране за предварителен избор на обороти
- (3) Пусков прекъсвач
- (4) Ръкохватка (изолирана повърхност за захващане)
- (5) Шланг на прахосмукачката
- (6) Щуцер на отвора за изходящата въздушна струя
- (7) Част за хващане
- (8) Предпазна кука
- (9) Затегателен лост
- (10) Удължителна тръба
- (11) Шлифоваща глава
- (12) Застопоряване четков сегмент
- (13) Лост за регулиране сила на засмукване
- (14) Шкурка<sup>a)</sup>
- (15) Винт за шлифоващия диск
- (16) Шлифоващ диск
- (17) Четков сегмент
- (18) Свързващ маркуч
- (19) Носеща опора на шлифоващия диск
- (20) Ексцентрик винт
- (21) Кабелна скоба<sup>a)</sup>
- (22) Закрепване на маркуча
- (23) Вътрешен корпус
- (24) Скоба за маркуч

a) Изобразените на фигурите и описаните допълнителни приспособления не са включени в стандартната окомплектовка на уреда. Изчерпателен списък на допълнителните приспособления можете да намерите съответно в каталога ни за допълнителни приспособления.

### Технически данни

Шлайф машина за гипсокартон		GTR 550 GTR 55-225
Каталожен номер		3 601 GD 0..
Предварителен избор на скоростта на въртене		●
Модул за постоянна скорост на въртене		●

Шлайф машина за гипсокартон		GTR 550 GTR 55-225
Плавно включване		●
Обороти на празен ход $n_0$	$\text{min}^{-1}$	340-910
Диаметър на шлифовачия диск	mm	215
Диаметър на шкурката	mm	225
Диаметър на системата за прахоулавяне	mm	45/35
Дължина къса версия (без удължителна тръба)	m	1,1
Дължина стандартна версия (с 1 удължителна тръба) <sup>A)</sup>	m	1,7
Дължина дълга версия (с 2 удължителни тръби)	m	2,3
Маса съгласно ЕРТА-Procedure 01:2014		
- Къса версия	kg	4,1
- Стандартна версия	kg	4,8
Клас на защита		Ⓢ/I

A) Стандартен обем на доставка

Данните важат за номинално напрежение [U] от 230 V. При отклоняващи се напрежение и при специфични за отделни изпълнения тези данни могат да варират.

## Информация за излъчван шум и вибрации

Стойностите на емисии на шум са установени съгласно **EN 62841-2-4**.

Равнището A на генерирания шум от електроинструмента обикновено е: равнище на звуковото налягане **84 dB(A)**; мощност на звука мощност **95 dB(A)**. Неопределеност  $K = 3 \text{ dB}$ .

### Работете с шумозаглушители!

Пълната стойност на вибрациите  $a_h$  (векторната сума по трите направления) и неопределеността K са определени съгласно **EN 62841-2-4**:

$$a_h < 2,5 \text{ m/s}^2, K = 1,5 \text{ m/s}^2,$$

Посочените в това ръководство за експлоатация ниво на вибрациите и стойност на емисия на шум са измерени съгласно процедура, определена и може да служи за сравняване с други електроинструменти. Те са подходящи също така за предварителна оценка на емисиите на вибрации и шум.

Посочените ниво на вибрациите и стойност на емисии на шум са представителни за основните приложения на електроинструмента. Ако обаче електроинструментът бъде използван за други дейности, с различни работни инструменти или без необходимото техническо обслужване, нивото на вибрациите и стойността на емисии на шум може да се различават. Това би могло значително да увеличи вибрациите и шума през периода на ползване на електроинструмента.

За по-точното оценяване на вибрациите и шума трябва да се отчитат и периодите, в които електроинструментът е

изключен или работи на празен ход. Това би могло значително да намали емисиите на вибрации и шум през периода на ползване на електроинструмента.

Предписвайте допълнителни мерки за предпазване на работещия с електроинструмента от въздействието на вибрациите, например: техническо обслужване на електроинструмента и работните инструменти, поддържане на ръцете топли, целесъобразна организация на работните стъпки.

## Монтиране

► **Преди извършване на каквито и да е дейности по електроинструмента изключвайте щепсела от захранващата мрежа.**

### Смяна на листа шкурка (вж. фиг. А)

За демонтиране на шкурката **(14)** я захранете в единия край и я издърпайте от шлифовачия диск **(16)**.

Преди да поставите нов лист шкурка почистете шлифовачия диск **(16)**, от прах и замърсявания, напр. с четка.

От прах и замърсявания, напр. с четка **(16)** е с повърхност Велкро, за да можете бързо и лесно да захватате шкурка със залепващо захващане.

Притиснете листа шкурка **(14)** здраво към долната страна на шлифовачия диск **(16)**.

За осигуряване на оптимална степен на прахоулавяне внимавайте щанцованите отвори на листа шкурка **(14)** да съвпадат с отворите на диска за шлифоване **(16)**.

### Избор на шлифовачия диск

<b>Комплект меки шлифовачи дискове<sup>A)</sup></b>	Перфектни за по-фини извивки и контури Комплектът шлифовачи дискове се състои от: – шлифовачия диск – междинна пластина и – опорна пластина.
---	--

**Твърд шлифовачен диск** Висока производителност при снемане на материал, идеален за равни повърхности и за отстраняване на всякакви бои по стени

За универсално приложение върху равни и изпъкнали повърхности

Оптималното подпомагане на засмукването облекчава работата за потребителя.

A) Стандартен обем на доставка

### Смяна на шлифовачия диск (вж. фиг. В)

**Указание:** Сменяйте веднага повредения шлифовачен диск **(16)**.

Издърпайте шкурката. Развийте докрай винта **(15)** и свалете шлифовачия диск **(16)**. Поставете новия шлифовачен диск **(16)** и отново навийте и затегнете винта.

**Указание:** При поставяне на шлифовачия диск внимавайте зъбите на водача да попаднат в каналите на диска.

**Указание:** Допуска се замяната на носещата опора на шлифовачия диск да се извършва само в оторизиран сервис за електроинструменти на Бош.

### Система за прахоулавяне

Праховете от материалите могат да са вредни за здравето. Контактът до кожата или вдишването на такива прахове могат да предизвикат алергични реакции и/или заболявания на дихателните пътища на работещия с електроинструмента или намиращи се наблизо лица.

Определени прахове се считат за канцерогенни.

- По възможност използвайте подходяща за обработвания материал система за прахоулавяне.
- Осигурявайте добро проветряване на работното място.
- Препоръчва се използването на дихателна маска с филтър от клас P2.

### Външна система за прахоулавяне

Свържете шланга (5) към прахосмукачка (не е включена в комплектовката).

Използваната прахосмукачка трябва да е пригодна за работа с обработвания материал.

Ако при работа се отделя особено вреден за здравето прах или канцерогенен прах, използвайте специализирана прахосмукачка.

За големи повърхности използвайте прахосмукачките GAS 35 L/M AFC или GAS 55 L/M AFC, тъй като те гарантират необходимата постоянна мощност на засмукване.

При обработване на вертикални повърхности дръжте електроинструмента така, че шлангът на прахосмукачката да е надолу.

### Изваждане/поставяне на удължителната тръба (вж. фиг. С)

Ако за работата по шлайфане удължителната тръба (10) не е нужна, тя може да се извади. Така значително се намалява необходимата за шлайфането сила.

Повдигнете от двете страни на удължителната тръба (10) затегателните лостове (9) и завъртете обезопасителната кука (8) надолу. Развийте ексцентриковия винт (20) и изтеглете удължителната тръба (10) от шлифовачната глава (11) и частта за хващане (7). Избутайте частта за хващане (7) върху шлифовачната глава (11), затегнете ексцентриковия винт (20), завъртете обезопасителната кука (8) нагоре и затворете затегателния лост (9).

При поставяне на удължителната тръба (10) в частта за хващане (7) и шлифовачната глава (11) процедирайте в обратна последователност.

**Указание:** Могат да се използват максимум 2 удължителни тръби.

Винаги проверявайте дали свързващите части са обезопасени с обезопасителните куки (8) и затегателните лостове (9) и са здраво свързани.

### Монтиране/демонтиране на кабелните скоби (вж. фиг. D)

Нахлузете кабелната скоба (21) върху шланга на прахосмукачката (5). Вкарайте мрежовия кабел в кабелната гайката на кабелната скоба.

За демонтаж изтеглете кабелната скоба (21) от шланга на прахосмукачката (5) и изтеглете мрежовия кабел от кабелната скоба (21).

## Работа с електроинструмента

### Пускане в експлоатация

- ▶ **Съобразявайте се с напрежението в захранващата мрежа! Напрежението на захранващата мрежа трябва да съответства на данните, изписани на табелката на електроинструмента. Уреди, обозначени с 230 V, могат да бъдат захранвани и с напрежение 220 V.**

### Предварително установяване на скоростта на въртене

С колелото за регулиране за предварителен избор на скоростта на въртене (2) можете да избирате нужната скорост на въртене и по време на работа. По-високите стойности означават по-високи обороти, по-ниските стойности означават по-ниски обороти.

Електронен модул поддържа скоростта на въртене на празен ход и под натоварване практически постоянна, с което осигурява постоянно добра производителност.

Електронно управление за плавно включване ограничава въртящия момент при стартиране и увеличава дълготрайността на електродвигателя.

### Включване и изключване

- ▶ **Уверете се, че можете да задействате пусковия прекъсвач без пускане на дръжката.**

За **включване** на електроинструмента натиснете пусковия прекъсвач (3).

За **изключване** на електроинструмента натиснете пусковия прекъсвач (3).

## Преглед на приложението

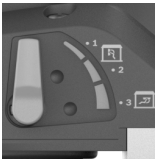
Шпакловка/ гипсова твърдост	Стена/таван	Вътрешна/външ- на въздушна струя	Мощност на зас- мукване	Регулиране на скоростта	Зърнистост шкурка
Изключително ме- ко/меко	Стена/таван		6	2-4	От P180
Средна твърдост	Стена	①	6	4-6	От P120
	Таван	③	1-3		
Изключително твърд	Стена/таван	① при неравна по- върхност	6	4-6	От P100
		③ при равна по- върхност			

## Указания за работа

- ▶ **Преди извършване на каквито и да е дейности по електроинструмента изключвайте щепсела от захранващата мрежа.**
- ▶ **Преди да оставите електроинструмента, изчаквайте въртенето да спре напълно.**
- ▶ **Не поставяйте електроинструмента настрани.** Шлифованият диск може да се деформира трайно от това.
- ▶ **Електроинструментът не е подходящ да бъде използван за стационарна работа.** Напр. той не трябва да бъде захванан в менгеме или монтиран неподвижно на работен плот.

## Шлифване на равнинни повърхности

Включете електроинструмента, поставете го с цялата шлифоваща повърхност върху обработваната основа и го придвижвайте с умерен натиск по обработвания детайл. Производителността при снемане на материал и качеството на повърхността се определят главно от избора на шкурка, настроената честота на обороти и силата на притискане.

Само шкурки в безукорно състояние осигуряват добра производителност и предпазват електроинструмента от преждевременно износване.

По време на работа притискайте електроинструмента равномерно, за да увеличите дълготрайността на шкурката.

Прекомерното увеличаване на силата на притискане не води до увеличаване и на интензивността на отнемане, а до по-бързото износване на шкурката и на електроинструмента.

Не използвайте шкурка, с която сте обработвали метал, за шлифване на други видове материал.

Използвайте само оригинални шкурки на **Bosch**.

## Шлайфане в близост до ръба (вж. фиг. E-F)

Чрез свалящия се четков сегмент можете да редуцирате страничното разстояние между стената/тавана и шлифоващия диск.

- Задръжте застопоряването (12) на четковия сегмент (17) натиснато.
- Завъртете четковия сегмент (17) напред и го свалете.
- За **поставяне** закачете четковия сегмент (17) върху срещуположната страна на застопоряването (12) и го завъртете към шлифоващата глава (11) докато не се фиксира.

## Регулиране на вътрешната/външната въздушна струя

Според размера на вакуума усещаното тегло на инструмента може да се редуцира.

Можете според целта на употреба да превключвате различните режими на въздушна струя. Завъртете лоста за регулиране на силата на засмукване (13) в една от 3-те позиции.

Позиция на прев- ключвателя	Вид на въздуш- ната струя	Приложение
	① Външна въз- душна струя	Идеално за шлай- фане на стени с висока скорост на шлайфане и без вакуум
	② смесена външ- на и вътрешна въздушна струя	Средна мощност на шлайфане с ва- куумно действие

Позиция на превключвателя	Вид на въздушната струя	Приложение
	③ смесена външна и вътрешна въздушна струя	Идеално за шлайфване на тавани, с ниска скорост на шлайфане, но висок вакуум (засмукваща сила) за слабо усещано тегло

#### Регулиране на мощността на засмукване

Можете да регулирате мощността на засмукване така, че да получите предпочитания баланс между скорост на шлайфане и мощност на изсмукване. Регулирането може да се извършва само когато вътрешната въздушна струя е активирана (позиция ③ в таблицата горе).

Използвайте за регулиране на мощността на засмукване колелото за регулиране (1).

- 1: ниска мощност на засмукване
- 6: висока мощност на засмукване

Започнете с ниска мощност на засмукване (позиция 1) и я увеличавайте бавно докато не се регулира осезаемо притискане.

Високата мощност на засмукване позволява шлайфане без умора по тавани и стени. Твърде силно настроената мощност на засмукване може да доведе до вибрации на електроинструмента и да влоши воденето.

#### Грешки – Причини за възникване и начини за отстраняване

Причина	Помощ
<b>Шлайф машината за гипскартон не се движи правилно или се спъва по повърхността.</b>	
Засмукващото действие е твърде силно.	Редуцирайте мощността на засмукване или превключете на външно изсмукване.
Шпакловката, респ. основите са твърди.	Редуцирайте мощността на засмукване или превключете на външно изсмукване. Редуцирайте оборотите.
<b>Снемането на обработвания материал е твърде силно.</b>	
Оборотите на шлайф машината за гипскартон са твърде високи.	Редуцирайте оборотите.
Засмукващото действие на шлайф машината за гипскартон е твърде силно.	Редуцирайте засмукващото действие или превключете на външно изсмукване.
Шпакловката има висок дял на пълнители или е много мека.	Включете външното прахоизсмукване, настройте колелото за регулиране на мощността на засмукване на степен 6, в екстремни

Причина	Помощ
	случаи редуцирайте скоростта на въртене.
Зърнистостта на шкурката е твърде груба.	Използвайте шкурка с по-фина зърнистост.
<b>Качеството на повърхността не е оптимално.</b>	
Зърнистостта на шкурката е твърде груба.	Използвайте шкурка с по-фина зърнистост.
Времената на изсъхване на шпакловката не са спазени.	Спазвайте посоченото в техническите листове и препоръките на производителя.
Засмукващото действие е твърде силно.	Редуцирайте мощността на засмукване.
Шпакловката има висок дял на пълнители или е много мека.	Използвайте шкурка с по-фина зърнистост.
Работещият електроинструмент е поставен върху повърхността (образуване на бразди).	Първо поставете електроинструмента и след това го включете.  Когато работите върху повърхността, винаги работете <b>със</b> свалящия се четков сегмент.

#### Върху повърхността има бразди от шлайфане.

Твърдият шлифоващ диск е поставен косо върху повърхността.	Използвайте мек шлифоващ диск с междинна пластина.
При много мека шпакловка шлифоващият диск е прекалено твърд, респ. зърнистостта на шкурката е твърде груба.	Използвайте мек шлифоващ диск с междинна пластина. Изберете по-фина зърнистост на шкурката.

#### Засмукващото действие е недостатъчно.

Изсмукващата мощност на прахосмукачката е твърде ниска.	Увеличете силата на смучене на прахосмукачката.
Оборотите на шлайф машината за гипскартон са твърде високи.	Редуцирайте оборотите.
Вътрешното изсмукване на шлайф машината за гипскартон е твърде ниско.	Редуцирайте мощността на засмукване или превключете на външно изсмукване.
Шпакловката има висок дял на пълнители или е много мека.	Включете външното прахоизсмукване, настройте колелото за регулиране на мощността на засмукване на степен 6, в екстремни случаи редуцирайте скоростта на въртене.

Причина	Помощ
Главният филтър на прахосмукачката е блокирал/здръстен.	<p>Почиствайте редовно филтърния елемент:</p> <ul style="list-style-type: none"> <li>– Възможност 1: Настройте регулирането на смукателната сила на максимална мощност на изсмукване. Затворете за 10 секунди с длан отвора на дюзата, отвора на шланга или засмукващия отвор върху прахосмукачката, така че автоматичното почистване да се активира.</li> <li>– Възможност 2: Почистете механично филтърния елемент (изсмукване).</li> <li>– Възможност 3: Проверете филтърния елемент за повреда и запушване. Редовно поставяйте нов филтърен елемент.</li> </ul>
Използва се прахоуловителна торба от флис.	Използвайте торба за прах за еднократна употреба.
Шлангът на прахосмукачката е запушен или огънат.	Отстранете запушването или отстранете прегъването.
Контейнерът за прах на прахосмукачката е пълен.	Изпразнете контейнера за прах на прахосмукачката.

## Поддържане и сервиз

### Поддържане и почистване

- ▶ **Преди извършване на каквито и да е дейности по електроинструмента изключвайте щепсела от захранващата мрежа.**
- ▶ **За да работите качествено и безопасно, поддържайте електроинструмента и вентилационните му отвори чисти.**

Когато е необходима замяна на захранващия кабел, тя трябва да се извърши в оторизиран сервиз за електроинструменти на **Bosch**, за да се запази нивото на безопасност на **Bosch** електроинструмента.

### Смяна на свързващия маркуч (вж. фиг. G)

За **отстраняване** на свързващия маркуч (18) разхлабете винта на скобата за маркуч (24) с отвертка и повдигнете скобата за маркуч (24) със свързващия маркуч (18). Свалете скобата за маркуч (24). Изглетете за другия край на свързващия маркуч (18) вътрешния корпус (23) на закрепването на маркуча (22). Хванете здраво вътрешния корпус (23) и развийте свързващия маркуч (18).

За **поставяне** на нов свързващ маркуч (18) хванете здраво вътрешния корпус (23) и завийте новия свързващ маркуч (18) до упор. Монтирайте скобата за маркуч (24)

върху другата страна на свързващия маркуч (18). Позиционирайте винтовата глава така, че с отвертка да можете да затегнете скобата за маркуч (24) без усилие върху шлифоващата глава (11) с момент на затягане от около 2 Nm.

### Клиентска служба и консултация относно употребата

Сервизът ще отговори на въпросите Ви относно ремонти и поддръжка на закупения от Вас продукт, както и относно резервни части. Покомпонентни чертежи и информация за резервните части ще откриете и на:

**www.bosch-pt.com**

Екипът по консултация относно употребата на Bosch ще Ви помогне с удоволствие при въпроси за нашите продукти и техните аксесоари.

Моля, при въпроси и при поръчване на резервни части винаги посочвайте 10-цифрения каталожен номер, изписан на табелката на уреда.

### България

Robert Bosch SRL  
Service scule electrice  
Strada Horia Măcelariu Nr. 30–34, sector 1  
013937 București, România  
Тел.: +359(0)700 13 667 (Български)  
Факс: +40 212 331 313  
Email: BoschServiceCenterBG@ro.bosch.com  
www.bosch-pt.com/bg/bg/

### Други сервизни адреси ще откриете на:

www.bosch-pt.com/serviceaddresses

### Бракуване

С оглед опазване на околната среда електроинструментът, допълнителните приспособления и опаковката трябва да бъдат подложени на подходяща преработка за повторното използване на съдържащите се в тях суровини.



Не изхвърляйте електроинструменти при битовите отпадъци!

### Само за страни от ЕС:

Съгласно европейска директива 2012/19/ЕС и хармонизирането на националното законодателство с нея електронни и електрически уреди, които не могат да се използват, трябва да бъдат събирани отделно и да бъдат предавани за оползотворяване на съдържащите се в тях суровини.

## Македонски

### Безбедносни напомени

#### Општи предупредувања за безбедност за електрични алати

##### **⚠ ПРЕДУ- ПРЕДУВАЊЕ** Прочитајте ги сите безбедносни предупредувања, илустрации и спецификации приложени со

овој електричен алат. Непридржувањето до сите упатства приложени подолу може да доведе до струен удар, пожар и/или тешки повреди.

##### **Зачувајте ги безбедносни предупредувања и упатства за користење и за во иднина.**

Поимот „електричен алат“ во безбедносните предупредувања се однесува на електрични апарати што користат струја (кабелски) или апарати што користат батерии (акумулаторски).

#### Безбедност на работниот простор

- ▶ **Работниот простор одржувајте го чист и добро осветлен.** Преполни или темни простории може да доведат до несреќа.
- ▶ **Не работете со електричните алати во експлозивна околина, како на пример, во присуство на запаливи течности, гасови или прашина.** Електричните алати создаваат искри коишто може да ја запалат прашината или гасовите.
- ▶ **Држете ги децата и присутните подалеку додека работите со електричен алат.** Невниманието може да предизвика да изгубите контрола.

#### Електрична безбедност

- ▶ **Приклучокот на електричниот алат мора да одговара на приклучницата. Никогаш не го менувајте приклучокот. Не користите приклучни адаптери со заземјените електрични алати.** Неизменетите приклучоци и соодветните приклучници го намалуваат ризикот од струен удар.
- ▶ **Избегнувајте телесен контакт со заземјени површини, како на пример, цевки, радијатори, метални ланци и ладилници.** Постои зголемен ризик од струен удар ако вашето тело е заземјено.
- ▶ **Не ги изложувајте електричните алати на дожд или влажни услови.** Ако влезе вода во електричниот алат, ќе се зголеми ризикот од струен удар.
- ▶ **Не постапувајте несоодветно со кабелот. Никогаш не го користете кабелот за носење, влечење или исклучување од струја на електричниот алат. Кабелот чувајте го подалеку од оган, масло, остри ивици или подвижни делови.** Оштетени или заплеткани кабли го зголемуваат ризикот од струен удар.
- ▶ **При работа со електричен алат на отворено, користете продолжен кабел соодветен за надворешна употреба.** Користењето на кабел

соодветен за надворешна употреба го намалува ризикот од струен удар.

- ▶ **Ако мора да работите со електричен алат на влажно место, користете заштитен уред за диференцијална струја (RCD).** Користењето на RCD го намалува ризикот од струен удар.

#### Лична безбедност

- ▶ **Бидете внимателни, внимавајте како работите и работете разумно со електричен алат. Не користете електричен алат ако сте уморни или под дејство на дроги, алкохол или лекови.** Еден момент на невнимание додека работите со електричните алати може да доведе до сериозна лична повреда.
  - ▶ **Користете лична заштитна опрема. Секогаш носете заштита за очи.** Заштитната опрема, како на пр., маска за прашина, безбедносни чевли коишто не се лизгаат, шлем или заштита за уши, коишто се користат за соодветни услови, ќе доведат до намалување на лични повреди.
  - ▶ **Спречете ненамерно активирање. Проверете дали прекинувачот е исклучен пред да го вклучите во струја и/или со сетот на батерии, пред да го земете или носите алатот.** Носење на електричните алати со прстот позициониран на прекинувачот или вклучување во струја на електричните алати чијшто прекинувачот е вклучен, може да предизвика несреќа.
  - ▶ **Отстранете каков било клуч за регулирање или француски клуч пред да го вклучите електричниот алат.** Француски клуч или клуч прикачен за ротирачкиот дел на електричниот алат може да доведе до лична повреда.
  - ▶ **Не ги пречекорувајте ограничувањата. Постојано одржувајте соодветна положба и рамнотежа.** Ова овозможува подобра контрола на електричниот алат во непредвидливи ситуации.
  - ▶ **Облечете се соодветно. Не носете широка облека и накит. Косата и алиштата треба да бидат подалеку од подвижните делови.** Широката облека, накитот или долгата коса може да се закачат за подвижните делови.
  - ▶ **Ако се користат поврзани уреди за вадење прашина и собирање предмети, проверете дали се правилно поврзани и користени.** Собирањето прашина може да ги намали опасностите предизвикани од неа.
  - ▶ **Не дозволувајте искуството стекнато со честа употреба на алатите да ве направи спокојни и да ги игнорирате безбедносните принципи при нивното користење.** Невнимателно движење може да предизвика сериозна повреда во дел од секунда.
- #### Употреба и чување на електричните алати
- ▶ **Не го преоптоварувајте електричниот алат. Користете соодветен електричен алат за намената.** Со соодветниот електричен алат подобро, побезбедно и побрзо ќе ја извршите работата за која е наменет.



- ▶ **Не користете електричен алат ако не можете да го вклучите и исклучите со помош на прекинувачот.** Секој електричен алат којшто не може да се контролира со прекинувачот е опасен и мора да се поправи.
- ▶ **Исклучете го електричниот алат од струја и/или извадете го сетот на батерии, ако се вади, пред да правите некакви прилагодувања, менувате дополнителна опрема или го складирате електричниот алат.** Со овие превентивни безбедносни мерки се намалува ризикот од случајно вклучување на електричниот алат.
- ▶ **Чувајте ги електричните алати подалеку од дофат на деца и не дозволувајте лицата кои не ракувале со електричниот алат или не се запознаени со ова упатство да работат со истиот.** Електричните алати се опасни во рацете на необучени корисници.
- ▶ **Одржување на електрични алати и дополнителна опрема.** Проверете го порамнувањето или прицврстувањето на подвижните делови, спојот на деловите и сите други услови што може негативно да влијаат врз функционирањето на електричниот алат. Ако е оштетен, однесете го електричниот алат на поправка пред да го користите. Многу несреќи се предизвикани заради несоодветно одржување на електричните алати.
- ▶ **Острете и чистете ги алатите за сечење.** Соодветно одржуваните ивици на алатите за сечење помалку се виткаат и полесно се контролираат.
- ▶ **Електричниот алат, дополнителната опрема, деловите и др., користете ги во согласност со ова упатство, внимавајте на работните услови и работата која ја вршите.** Користењето на електричниот алат за други намени може да доведе до опасни ситуации.
- ▶ **Рачките и површините за држење одржувајте ги суви, чисти и неизмастени.** Рачките и површините за држење што се лизгаат не овозможуваат безбедно ракување и контрола на алатот во непредвидливи ситуации.

#### Сервисирање

- ▶ **Електричниот алат сервисирајте го кај квалификувано лице кое користи само идентични резервни делови.** Со ова се овозможува безбедно одржување на електричниот алат.

#### Безбедносни напомени за брусилки

- ▶ **Користете го електричниот алат само за суво брусеење.** Навлегувањето на вода во електричниот алат го зголемува ризикот од електричен удар.
- ▶ **Внимавајте на тоа лицата да не се во опасност поради искри што летаат.** Тргнете ги запаливите материјали од близина. При брусеење на материјали постои опасност од искрите што летаат.
- ▶ **Внимание опасност од пожар! Избегнувајте прегревавање на парчето што се бруси и брусилката.**

**Пред да направите пауза во работата, секогаш испразнете го резервоарот за прав.** Правта од брусеењето во торбата за прав, микро честичките, хартиената кеса (или филтер-кесата одн. филтерот на вшмукувачот за прав) може да се запали при неповолни услови, како на пр. летање на искри при брусеење на метали. Особена опасност постои, доколку правта од брусеењето се измеша со остатоци од лак, полиуретан или други хемиски материјали и доколку парчето што се бруси се вжешти по долготрајна работа.

- ▶ **Редовно чистете ги отворите за проветрување на вашиот електронски алат.** Вентилаторот на моторот влече прав во кукиштето, а собирањето на голема количина на метална прав може да предизвика електрични опасности.
- ▶ **При работата, држете го електричниот алат цврсто со двете дланки и застанете во сигурна положба.** Со електричниот алат посигурно ќе управувате ако го држите со двете дланки.
- ▶ **Почекајте додека електричниот алат сосема не прекине со работа, пред да го тргнете настрана.**
- ▶ **Зацврстете го парчето што се обработува.** Доколку го зацврстите со уред за затегнување или менгеме, тогаш парчето што се обработува се држи поцврсто отколку со Вашата рака.
- ▶ **Приклучете го електричниот уред на прописно заземјена струјна мрежа.** Приклучницата и продолжниот кабел мора да имаат функционален заштитен проводник.

## Опис на производот и перформансите



**Прочитајте ги сите безбедносни напомени и упатства.** Грешките настанати како резултат од непридржување до безбедносните напомени и упатства може да предизвикаат електричен удар, пожар и/или тешки повреди.

Внимавајте на сликите во предниот дел на упатството за користење.

#### Употреба со соодветна намена

Електричниот уред е наменет за суво брусеење на полнети гипсени плочи, внатрешни и надворешни плафони и ѕидови, како и за отстранување слоеви боја, остатоци од лепило и оштетен малтер.

#### Илустрација на компоненти

Нумерирањето на сликите со компоненти се однесува на приказот на електричниот алат на графичката страница.

- (1) Копче за подесување на моќноста на всисување
- (2) Копче за контрола на бројот на вртежи
- (3) Прекинувач за вклучување/исклучување
- (4) Рачка (изолирана површина на рачката)

- (5) Црево за всисување
- (6) Млазници за издувување
- (7) Дел за држење
- (8) Кука за заклучување
- (9) Затегнувачки лост
- (10) Продолжна цевка
- (11) Четка за брусење
- (12) Блокада на четката
- (13) Лост за подесување на силата на всисување
- (14) Брусно сечило<sup>a)</sup>
- (15) Завртка за брусниот диск
- (16) Брусен диск
- (17) Четка
- (18) Црево за сврзување
- (19) Носач за брусниот диск
- (20) Ексцентрична завртка
- (21) Кабелска стега<sup>a)</sup>
- (22) Додаток за црево
- (23) Внатрешно куќиште
- (24) Стега за црево

a) **Илустрираната или опишана опрема не е дел од стандардниот обем на испорака. Целосната опрема може да ја најдете во нашата Програма за опрема.**

### Технички податоци

Брусилка за гипсени плочи		GTR 550
		GTR 55-225
Број на дел		<b>3 601 GD4 0..</b>
Претходно избирање на број на вртежи		●
Константна електроника		●
Фин старт		●
Број на вртежи во празен од $n_0$	$\text{min}^{-1}$	340–910
Дијаметар на брусниот диск	mm	215
Дијаметар на брусното сечило	mm	225
Дијаметар на всисувач за прав	mm	45/35
Должина на кратка верзија (без продолжна цевка)	m	1,1
Должина на стандардна верзија (со 1 продолжна цевка) <sup>A)</sup>	m	1,7
Должина на долга верзија (со 2 продолжни цевки)	m	2,3
Тежина согласно ЕРТА-Procedure 01:2014		
– Кратка верзија	kg	4,1
– Стандардна верзија	kg	4,8

### Брусилка за гипсени плочи

GTR 550

GTR 55-225

Класа на заштита

⊕/I

A) Стандарден обем на испорака

Податоците важат за номинален напон [U] од 230 V. Овие податоци може да отстапуваат при различни напони, во зависност од изведбата во односната земја.

### Информации за бучава/вибрации

Вредностите за емисија на бучава се одредуваат согласно **EN 62841-2-4**.

Нивото на звук на електричниот алат оценето со А типично изнесува: ниво на звучен притисок **84 dB(A)**; ниво на звучна јачина **95 dB(A)**. Несигурност  $K = 3 \text{ dB}$ .

#### Носете заштита за слухот!

Вкупните вредности на вибрации  $a_w$  (векторски збир на три насоки) и несигурност  $K$  дадени се во согласност со **EN 62841-2-4**:

$$a_w < 2,5 \text{ m/s}^2, K = 1,5 \text{ m/s}^2,$$

Нивото на вибрации наведено во овие упатства и вредноста на емисијата на бучава се измерени според мерни постапки и можат да се користат за споредба меѓу електрични алати. Исто така може да се прилагоди за предвремена процена на нивото на вибрации и емисијата на бучава.

Наведеното ниво на вибрации и вредноста на емисијата на бучава ги претставуваат главните примени на електричниот алат. Доколку електричниот алат се користи за други примени, алатот што се вметнува отстапува од нормите или недоволно се одржува, нивото на вибрации и вредноста на емисијата на бучава можат да отстапуваат. Ова може значително да го зголеми нивото на вибрации и емисијата на бучава во целокупниот период на работење.

За прецизно одредување на нивото на вибрации и емисијата на бучава, треба да се земе предвид периодот во кој уредот е исклучен или работи, а не во моментот кога е во употреба. Ова може значително да го намали нивото на вибрации и емисијата на бучава во целокупниот период на работење.

Утврдете ги дополнителните мерки за безбедност за заштита на корисникот од влијанието од вибрациите, како на пр.: одржување на електричните алати и алатите за вметнување, одржување на топлината на дланките, организирање на текот на работата.

### Монтажа

► **Пред било каква интервенција на електричниот алат, извлечете го струјниот приклучок од сидната дозна.**

### Замена на сечилото за пила (види слика A)

За вадење на сечилото за пила **(14)** подигнете го странично и извлечете го од брусниот диск **(16)**.

Пред да ставите ново сечило за пила, отстранете ја нечистотијата и правта од брусниот диск (16), на пр. со четкичка.

Површината на брусниот диск (16) се состои од лепенка, така што сечилата за пила со лепенка може брзо и едноставно да се прицврстат.

Цврсто притиснете го сечилото за пила (14) на долната страна на брусниот диск (16).

За овозможување на оптимално всисување на прав, внимавајте на тоа, отворите на сечилото за пила (14) да одговараат со дупките на брусниот диск (16).

### Избор на брусен диск

<b>Сет меки брусни дискови<sup>A)</sup></b>	Совршени за фино обликување и контурирање Сетот брусни дискови се состои од: – брусен диск – една меѓуплоча и – потпорна плоча.
<b>Цврст брусен диск</b>	Висок капацитет на отстранување, идеален за рамни површини и за отстранување стари сидни бои  За универзална употреба на рамни и заоблени површини  Оптималната помош за всисување ја олеснува работата на корисникот.

A) Стандарден обем на испорака

### Замена на брусен диск (види слика В)

**Напомена:** Веднаш заменете ги оштетените брусни дискови (16).

Извлечете го брусното сечило. Целосно одвртете ја завртката (15) и извадете го брусниот диск (16). Ставете го новиот брусен диск (16) и повторно затегнете ја завртката.

**Напомена:** При поставувањето на брусниот диск внимавајте на тоа, запците на зафаќачот да се вклопат во отворите на брусниот диск.

**Напомена:** Оштетениот носач на брусен диск смее да се замени само од овластена сервисна служба за електрични алати на Bosch.

### Вшмукување на прав/струготини

Правта од материјалите може да биде штетна за здравјето. Допирањето или вдишувањето на таквата прав може да предизвика алергиски реакции и/или заболувања на дишните патишта на корисникот или лицата во околината.

Одредени видови прав се сметаат за канцерогени.

- Затоа, доколку е возможно, користете соодветен всисувач за прав за материјалот што се обработува.
- Погрижете се за добра проветреност на работното место.
- Се препорачува носење на маска за заштита при вдишувањето со класа на филтер P2.

### Надворешно всисување

Поврзете го цревето за всисување (5) со всисувач за прашина (опрема).

Всисувачот за прашина мора да е соодветен на материјалот на парчето што се обработува.

При всисување на честички прав кои се особено опасни по здравје, канцерогени или суви, користете специјален всисувач.

За големи површини користете го всисувачот GAS 35 L/ M AFC или GAS 55 L/M AFC, бидејќи ја гарантираат потребната моќност на континуирано всисување.

При работа на вертикални површини, држете го електричниот алат така што цревето за всисување ќе покажува надолу.

### Отстранување/вметнување на продолжна цевка (види слика С)

Ако продолжната цевката не е потребна за време на брусењето (10) може да се извади. Со ова значително се намалува бројот на вртежи потребен за брусење.

Подигнете го затегнувачкиот лост на двете страни на продолжната (10) цевка (9) и навалете ја куката за заклучување (8) надолу. Олабавете ја ексцентричната завртка (20) и извадете ја продолжната цевка (10) од главата за брусење (11) и делот за држење (7).

Притиснете го делот за држење (7) на главата за брусење (11), прицврстете ја ексцентричната завртка (20), навалете ја куката за заклучување (8) нагоре и затворете го затегнувачкиот лост (9).

**Вметнувањето** на продолжната цевка (10) во делот за држење (7) и главата за брусење (11) се врши по обратен редослед.

**Напомена:** може да се користат најмногу 2 продолжни цевки.

Проверете дали спојките се добро прицврстени и поврзани со куките за заклучување (8) и затегнувачките лостови (9).

### Монтирање/демонтирање на кабелски стеги (види слика D)

Вметнете ја кабелската стега (21) преку цревето за всисување (5). Вметнете го струјниот кабел во жлебот на кабелот на кабелската стега.

За демонтирање, повлечете ја кабелската стега (21) од цревето за всисување (5) и извлечете го струјниот кабел од кабелската стега (21).

## Употреба

### Ставање во употреба

- **Внимавајте на електричниот напон! Напонот на изворот на струја мора да одговара на оној кој е наведен на спецификационата плочка на електричниот уред. Електричните алати означени со 230 V исто така може да се користат и на 220 V.**

### Бирање на бројот на вртежи

Со вртливото копче на бројот на вртежи (2) може да го изберете потребниот број на вртежи и за време на користењето на алатот. Поголемите броеви значат голема брзина, помалите броеви значат мала брзина.

Константната електроника држи постојан број на вртежи при празен од и оптоварување и овозможува иста постојана јачина при работењето.

Електронскиот фин старт го ограничува вртежниот момент при вклучување и го зголемува рокот на траење на моторот.

### Преглед на примена

Шпакла/ Цврстина на гипс	Сид/таван	Внатрешен/ надворешен проток на воздух	Моќност на всисување	Поставување на брзината	Гранулација Брусно сечило	
						
Многу меко/меко	Сид/таван	①	6	2–4	Од P180	
Средна цврстина	сид	①	6	4–6	Од P120	
	Таван	③	1–3			
Многу цврсто	Сид/таван	① при нерамна површина	6	4–6	Од P100	
		③ при рамна површина	1–3			

### Совети при работењето

- ▶ **Пред било каква интервенција на електричниот алат, извлечете го струјниот приклучок од ѕидната дозна.**
- ▶ **Почекајте додека електричниот алат сосема не прекине со работа, пред да го тргнете настрана.**
- ▶ **Не го оставајте електричниот алат на страна.** Со тоа може трајно да се деформира брусниот диск.
- ▶ **Електричниот алат не е погоден за стационарна употреба.** Тој не смее на пр. да се прицврстува на менгеме или на работна клупа.

### Брусење на површина

Вклучете го електричниот алат, поставете го со целата површина за брусење на подлогата што се обработува и движете го со благ притисок преку парчето што го обработувате.

Капацитетот на отстранување и изгледот во главно се одредуваат според изборот на брусното сечилчо, степенот на бројот на вртежи и притисокот на површината.

Само беспрекорните брусни листови може да придонесат за добар капацитет на брусење и одржување на електричниот алат.

### Вклучување/исклучување

- ▶ **Проверете дали можете да го притиснете прекинувачот за вклучување/исклучување, без да ја отпуштите рачката.**

За **вклучување** на електричниот алат притиснете на прекинувачот за вклучување/исклучување (3).

За **исклучување** на електричниот алат повторно притиснете на прекинувачот за вклучување/исклучување (3).

Внимавајте на рамномерноста на притисокот, за да го зголемите рокот на употреба на алатот што се бруси.

Прекумерното зголемување на притисокот врз површината не води кон зголемен капацитет на брусење, туку кон поголемо изабување на електричниот апарат и брусниот лист.

Брусниот лист со кој сте обработувале метал, не го користете за други материјали.

Користете само оригинална **Bosch** брусна опрема.

### Брусење близу до работ (види слики E–F)

Со помош на четката која може да се извади може да го намалите страничното растојание помеѓу сидот/таванот и брусниот диск.

- Држете ја притиснатата блокадата (12) на четката (17).
- Навалете ја четката (17) напред и извадете ја.
- За **вметнување** закачете ја четката (17) на спротивната страна на блокадата (12) и навалете ја до главата за брусење (11) додека не се вклопи.

### Поставување на внатрешен/надворешен проток на воздух

Во зависност од висината на негативниот притисок, препознаената тежина на алатот може да се намали.

Може да се префрлате помеѓу различни режими на проток на воздух во зависност од наменетата употреба. Свртете го лостот за поставување на силата на всисување (13) во една од 3 позиции.

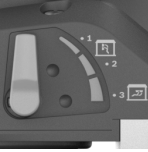
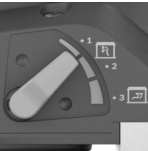
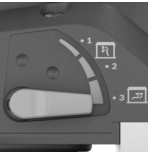
Положба на прекинувачот	Вид на проток на воздух	Употреба
	① надворешен проток на воздух	идеален за брусеење на сидови со голема брзина на брусеење и без негативен притисок
	② вкупен надворешен и внатрешен проток на воздух	среден капацитет на брусеење со ефект од негативен притисок
	③ вкупен надворешен и внатрешен проток на воздух	идеално за брусеење на таванот, со мала брзина на брусеење, но висок негативен притисок (сила на всисување) за мала препознаена тежина

#### Поставување моќност на всисување

Моќта на всисување може да ја поставите за да ја добиете саканата рамнотежа помеѓу брзината на брусеење и моќноста на всисување. Регулацијата може да се случи само кога е активиран внатрешниот проток на воздух (позиција ③ во горната табела).

Користете го вртливото копче за да ја поставите моќноста на всисување (1).

- 1: ниска моќност на всисување
- 6: висока моќност на всисување

Започнете со ниска моќност на всисување (позиција 1) и постепено зголемувајте ја додека не почувствувате притисок на површината.

Високата моќност на всисување овозможува брусеење без замор на тавани и сидови. Многу висока моќност на всисување може да предизвика вибрирање на електричниот алат и да доведе до влошување на работењето.

#### Дефект – причини и помош

Причина	Помош
<b>Брусилка за гипсени плочи не работи беспрекорно или потскокнува на површината.</b>	
Ефектот на всисување е премногу силен.	Намалете ја моќноста на всисување или префрлете се на надворешно

Причина	Помош
Материјалот за измазнување одн. подлогата се цврсти.	всисување доколку е потребно.  Намалете ја моќноста на всисување или префрлете се на надворешно всисување доколку е потребно.  Намалете го бројот на вртежи.

#### Отстранувањето на материјалот што треба да се обработи е преголемо.

Бројот на вртежи на брусилката за гипсени плочи е преголем.	Намалете го бројот на вртежи.
Ефектот на всисување на брусилката за гипсени плочи е премногу силен.	Намалете ефектот на всисување или префрлете се на надворешно всисување.
Материјалот за измазнување има голем удел на материјал за полнење или е многу мек.	Вклучете го надворешното всисување, поставете го копчето за подесување на моќноста на всисување на ниво 6, а во екстремни случаи намалете го бројот на вртежи.
Гранулацијата на средството за брусеење е многу груба.	Користете брусно сечило со фина гранулација.

#### Квалитетот на површината не е оптимален.

Гранулацијата на средството за брусеење е многу груба.	Користете брусно сечило со фина гранулација.
Времето на сушење на материјалот за измазнување не е исполнето.	Почитувајте ги техничките листови со податоци и препораките на производителот.
Ефектот на всисување е премногу силен.	Намалете ја моќноста на всисување.
Материјалот за измазнување има голем удел на материјал за полнење или е многу мек.	Користете брусно сечило со фина гранулација.
Вклучениот електричен алат е поставен на површината (создавањето на гребнатини).	Ставете го електричниот алат и потоа вклучете го.  Ако работите на површината, секогаш работете со четката што може да се извади.

#### На површината има траги од брусеењето.

Цврстиот брусен диск е поставен на површината под агол.	Мекиот брусен диск користете го со меѓуплоча.
---	---

Причина	Помош
Кај многу меките материјали за измазнување, брусниот диск е премногу цврст или гранулацијата за брусење е премногу груба.	Мекиот брусен диск користете го со меѓуплоча. Изберете пофина гранулација за брусење.
<b>Ефектот на всисување е недоволен.</b>	
Моќноста на всисување на всисувачот е многу ниска.	Зголемете ја моќноста на всисување на всисувачот.
Бројот на вртежи на брусилката за гипсени плочи е преголем.	Намалете го бројот на вртежи.
Внатрешното всисување на брусилката за гипсени плочи е многу мало.	Намалете моќноста на всисување или префрлете се на надворешно всисување.
Материјалот за измазнување има голем удел на материјал за полнење или е многу мек.	Вклучете го надворешното всисување, поставете го копчето за подесување на моќноста на всисување на ниво 6, а во екстремни случаи намалете го бројот на вртежи.
Главниот филтер на всисувачот за прашина е блокиран/затнат.	Редовно чистете го филтерот: – Моќност 1: поставете ја регулацијата на моќноста на всисување на максимална моќност на всисување. Држете ги затворени 10 секунди млазницата, отворот на цревето за всисување или отворот за всисување на всисувачот со додека не започне автоматско чистење. – Моќност 2: механички исчистете го филтерот (всисување). – Моќност 3: проверете филтерот да не има оштетувања или да не е затнат. Редовно користете нов елемент на филтерот.
Се користи платнена вреќичка за прашина.	Користете вреќичка за отстранување на прашина.
Цревето за всисување е затнато или свиткано.	Одзатнете го или одвиткајте го.
Контејнерот за прав на всисувачот е полн.	Испразнете го контејнерот за прав на всисувачот.

## Одржување и сервис

### Одржување и чистење

- ▶ **Пред било каква интервенција на електричниот алат, извлечете го струјниот приклучок од ѕидната дозна.**
- ▶ **Одржувајте ги чисти електричниот алат и отворите за проветрување, за да може добро и безбедно да работите.**

Доколку е потребно користење на приклучен кабел, тогаш набавете го од **Bosch** или специјализирана продавница за **Bosch**-електрични алати, за да избегнете загрозување на безбедноста.

### Промена на црево за сврзување (види слика G)

За **отстранување** на цревето за сврзување (**18**) олабавете ја завртката на стегата за цревето (**24**) со одвртувач и подигнете ја стегата за црево (**24**) со цревето за сврзување (**18**). Извадете ја стегата за црево (**24**). На другиот крај од цревето за сврзување извлечете го (**18**) внатрешното куќиште (**23**) на додаток за црево (**22**). Држете го внатрешното куќиште (**23**) и зацврстете го цревето за сврзување (**18**).

За **вметнување** на новото црево за сврзување (**18**) држете го внатрешното куќиште (**23**) и свртете го новото црево за сврзување (**18**) до крај. Монтирајте ја стегата за цревето (**24**) на другата страна на цревето за сврзување (**18**). Позиционирајте ја главата за завртување така што ќе можете со одвртувач да ја затегнете стегата за цревето на главата за завртување (**24**) без проблем (**11**) со вртежен момент од околу 2 Nm.

### Сервисна служба и совети при користење

Сервисната служба ќе одговори на Вашите прашања во врска со поправката и одржувањето на Вашиот производ како и резервните делови. Ознаки за експлозија и информации за резервните делови исто така ќе најдете на: [www.bosch-pt.com](http://www.bosch-pt.com)

Тимот за советување при користење на Bosch ќе ви помогне доколку имате прашања за нашите производи и опрема.

За сите прашања и нарачки на резервни делови, Ве молиме наведете го 10-цифрениот број од спецификационата плочка на производот.

### Северна Македонија

Д.Д.Електрис  
Сава Ковачевиќ 47Њ, број 3  
1000 Скопје  
Е-пошта: [dimce.dimcev@servis-bosch.mk](mailto:dimce.dimcev@servis-bosch.mk)  
Интернет: [www.servis-bosch.mk](http://www.servis-bosch.mk)  
Тел./факс: 02/ 246 76 10  
Моб.: 070 595 888  
Д.П.Т.У "РОЈКА"  
Јани Лукровски бб; Т.Ц Автокоманда локал 69  
1000 Скопје  
Е-пошта: [servisrojka@yahoo.com](mailto:servisrojka@yahoo.com)

Тел: +389 2 3174-303  
 Моб: +389 70 388-520, -530

**Дополнителни адреси на сервиси може да најдете под:**

[www.bosch-pt.com/serviceaddresses](http://www.bosch-pt.com/serviceaddresses)

## Отстранување

Електричните алати, опремата и амбалажите треба да се отстранат на еколошки прифатлив начин.



Не ги фрлајте електричните алати во домашната канта за отпадоци!

### Само за земјите од ЕУ:

Според Европската регулатива 2012/19/EU за електрични и електронски уреди и нивната имплементација во националното право, електричните алати што се вон употреба мора одделно да се собираат и да се рециклираат на еколошки прифатлив начин.

## Srpski

## Bezbednosne napomene

### Opšte sigurnosne napomene za električne alate

**⚠ UPOZORENJE** Pročitajte sva sigurnosna upozorenja, uputstva, ilustracije i specifikacije isporučene uz ovaj električni alat. Propusti u pridržavanju svih dolenađenih uputstava mogu imati za posledicu električni udar, požar i/ili teške povrede.

**Čuvajte sva upozorenja i uputstva za buduću upotrebu.**

Pojam „električni alat“ upotrebljen u upozorenjima odnosi se na električne alate sa pogonom na struju (sa kablom) i na električne alate sa akumulatorskim pogonom (bez kabla).

### Sigurnost radnog područja

▶ **Držite vaše radno područje čisto i dobro osvetljeno.**

Nered ili neosvetljena radna područja mogu voditi nesrećama.

▶ **Ne radite sa električnim alatom u okolini ugroženoj eksplozijom, u kojoj se nalaze zapaljive tečnosti, gasovi ili prašina.** Električni alati stvaraju varnice koje mogu zapaliti prašinu ili isparenja.

▶ **Držite podalje decu i druge osobe za vreme korišćenja električnog alata.** Stvari koje vam odvrataju pažnju mogu dovesti do gubitka kontrole.

### Električna sigurnost

▶ **Priključni utikač električnog alata mora odgovarati utičnici. Utikač ne sme nikada da se menja. Ne upotrebljavajte adaptere utikača zajedno sa električnim alatima zaštićenim uzemljenjem.**

Nemodifikovani utikači i odgovarajuće utičnice smanjuju rizik od električnog udara.

- ▶ **Izbegavajte kontakt telom sa uzemljenim površinama kao što su cevi, radijatori, šporeti i frižideri.** Postoji povećani rizik od električnog udara ako je vaše telo uzemljeno.
- ▶ **Držite električni alat što dalje od kiše ili vlage.** Prodor vode u električni alat povećava rizik od električnog udara.
- ▶ **Kabl ne koristite u druge svrhe. Nikada ne koristite kabl za nošenje električnog alata, ne vucite ga i ne izvlačite ga iz utičnice. Držite kabl dalje od vreline, ulja, oštih ivica ili pokretnih delova.** Oštećeni ili umršeni kablovi povećavaju rizik od električnog udara.
- ▶ **Ako sa električnim alatom radite na otvorenom, upotrebljavajte samo produžne kablove koji su pogodni za upotrebu na otvorenom.** Upotreba kabla pogodnog za upotrebu na otvorenom smanjuje rizik od električnog udara.
- ▶ **Ako ne možete da izbegnete rad sa električnim alatom u vlažnoj okolini, koristite zaštitni uređaj diferencijalne struje (RCD).** Upotreba zaštitnog uređaja diferencijalne struje smanjuje rizik od električnog udara.

### Sigurnost osoblja

- ▶ **Budite pažljivi, pazite na to šta radite i postupajte razumno tokom rada sa vašim električnim alatom. Ne koristite električni alat ako ste umorni ili pod uticajem droge, alkohola ili lekova.** Momenat nepažnje kod upotrebe električnog alata može rezultirati ozbiljnim povredama.
- ▶ **Nosite ličnu zaštitnu opremu. Uvek nosite zaštitne naočare.** Nošenje zaštitne opreme, kao što je maska za prašinu, sigurnosne cipele koje ne klišu, zaštitni šlem ili zaštita za sluh, zavisno od vrste i upotrebe električnog alata, smanjuje rizik od povreda.
- ▶ **Izbegavajte nenamerno puštanje u rad. Uverite se da je električni alat isključen, pre nego što ga priključite na struju i/ili na akumulator, uzmete ga ili nosite.** Nošenje električnog alata sa prstom na prekidaču ili priključivanje na struju uključeno električnog alata vodi do nesreće.
- ▶ **Uklonite bilo kakve ključeve za podešavanje ili ključeve za zavrtnejeve, pre nego što uključite električni alat.** Ostavljanje ključa za zavrtnejeve ili ključa prikačenog na rotirajući deo električnog alata može rezultirati ličnom povredom.
- ▶ **Izbegavajte neprirodno držanje tela. Pobrinite se uvek da stabilno stojite i u svako doba održavajte ravnotežu.** Ovo omogućava bolje upravljanje električnim alatom u neočekivanim situacijama.
- ▶ **Nosite pogodnu odeću. Ne nosite široku odeću ili nakit. Držite kosu i odeću dalje od pokretnih delova.** Pokretni delovi mogu zahvatiti široku odeću, nakit ili dugu kosu.
- ▶ **Ako mogu da se montiraju uređaji za usisavanje i skupljanje prašine, uverite se da li su priključeni i upotrebljeni kako treba.** Usisavanje prašine može smanjiti rizike koji su povezani sa prašinom.

- ▶ **Ne dozvolite da pouzdanje koje ste stekli čestom upotrebom alata utiče na to da postanete neoprezni i da zanemarite sigurnosne principe za upotrebu alata.** Neoprezno delovanje može prouzrokovati teške povrede u deliću sekunde.

#### Upotreba i briga o električnim alatima

- ▶ **Ne preopterećujte aparat. Upotrebljavajte električni alat koji je pogodan za vaš zadatak.** Odgovarajući električni alat radi bolje i sigurnije tempom za koji je projektovan.
- ▶ **Ne koristite električni alat čiji je prekidač u kvaru.** Svaki električni alat koji se ne može kontrolisati prekidačem je opasan i mora se popraviti.
- ▶ **Izvućite utikač iz utičnice i/ili izvadite akumulatorsku bateriju iz električnog alata, ukoliko je to moguće, pre nego što izvršite bilo kakva podešavanja, promenu pribora ili pre nego što uskladištite električni alat.** Takve preventivne sigurnosne mere smanjuju rizik od slučajnog pokretanja električnog alata.
- ▶ **Čuvajte nekorišćene električne alate izvan dometa dece i ne dozvoljavajte korišćenje alata osobama koje ne poznaju isti ili nisu pročitale ova uputstva.** U rukama neobučениh korisnika električni alati postaju opasni.
- ▶ **Održavajte električni alat i pribor. Proverite da li pokretni delovi aparata besprekorno funkcionišu i da li su dobro povezani, da li su delovi možda prolomljeni ili su tako oštećeni da je ugroženo funkcionisanje električnog alata. Pre upotrebe popravite alat ukoliko je oštećen.** Mnoge nesreće su prouzrokovane lošim održavanjem električnih alata.
- ▶ **Održavajte alate za sečenje oštre i čiste.** Sa adekvatno održanim alatom za sečenje sa oštrim sečivima manja je verovatnoća da će doći do zapinjanja i upravljanje je jednostavnije.
- ▶ **Upotrebljavajte električni alat, pribor, alate koji se umeću itd. prema ovim uputstvima. Obratite pažnju pritom na uslove rada i posao koji morate obaviti.** Upotreba električnog alata za namene drugačije od predviđenih može voditi opasnim situacijama.
- ▶ **Održavajte drške i prihvatne površine suvim, čistim i bez ostataka ulja ili masnoće.** Klizave drške ili prihvatne površine ne omogućavaju bezbedno rukovanje i upravljanje alatom u neočekivanim situacijama.

#### Servisiranje

- ▶ **Neka vam vaš električni alat popravlja samo kvalifikovano osoblje, koristeći samo originalne rezervne delove.** Ovo će osigurati očuvanje bezbednosti električnog alata.

#### Sigurnosna uputstva za brusilice

- ▶ **Električni alat koristite samo za suvo brušenje.** Prodor vode u električni alat povećava rizik od električnog udara.
- ▶ **Vodite računa o tome, da niko ne bude ugrožen letećim varnicama. Ukloniti zapaljive materijale iz okoline.** Usled brušenja metala nastaju leteće varnice.

- ▶ **Pažnja - opasnost od požara! Izbegavajte pregrevanje predmeta koji se brusi i brusilice. Pre pauze od rada ispraznite posudu za prašinu.** Prašina od brušenja se u vrećici za prašinu, mikrofilteru, papirnoj vrećici (ili u filter vrećici tj. filteru usisivača) pod nepovoljnim uslovima, poput letećih varnica tokom brušenja metala) može zapaliti sama od sebe. Postoji posebna opasnost, ako se prašina od brušenja pomeša sa ostacima laka, poliuretana ili drugim hemijskim supstancama, i ako predmet koji se brusi vreo nakon dugotrajnog rada.
- ▶ **Čistite redovno proreze za vazduh svog električnog alata.** Motorna duvaljka vuče prašinu u kućište i dosta sakupljene metalne prašine može prouzrokovati električnu opasnost.
- ▶ **Električni alat tokom rada držite čvrsto obema rukama i pobrinite se za stabilnu poziciju.** Električni alat se sigurnije vodi sa obe ruke.
- ▶ **Sačekajte da se električni alat umiri, pre nego što ga odložite.**
- ▶ **Obezbedite radni komad.** Radni komad koji čvrsto drže zatezni uređaji ili stega sigurniji je nego kada se drži rukom.
- ▶ **Električni alat povežite sa strujnom mrežom sa ispravnim uzemljenjem.** Utičnica i produžni kabl moraju da imaju ispravan zaštitni provodnik.

## Opis proizvoda i primene



**Pročitajte sve bezbednosne napomene i uputstva.** Propusti u poštovanju bezbednosnih napomena i uputstava mogu da prouzrokuju električni udar, požar i/ili teške povrede.

Vodite računa o slikama u prednjem delu uputstva za rad.

### Predviđena upotreba

Električni alat je predviđen za suvo brušenje gletovanih suvih zidova, tavanica i zidova u unutrašnjosti i spolja kao i za uklanjanje boje, ostataka lepka i labavog maltera.

### Prikazane komponente

Označavanje brojevima komponenti sa slika odnosi se na prikaz električnog alata na grafičkoj strani.

- (1) Točkić za podešavanje usisne snage
- (2) Točkić za podešavanje broja obrtaja
- (3) Prekidač za uključivanje/isključivanje
- (4) Ručka (izolirana površina za držanje)
- (5) Usisno crevo
- (6) Izdumni nastavak
- (7) Deo za držanje
- (8) Sigurnosna kuka
- (9) Stezna poluga
- (10) Produžna cev
- (11) Brusna glava



- (12) Blokada segmenta sa četkom
  - (13) Poluga za podešavanje usisne snage
  - (14) Brusni list<sup>a)</sup>
  - (15) Zavrtanj za brusni tanjir
  - (16) Brusni tanjir
  - (17) Segment sa četkom
  - (18) Spojno crevo
  - (19) Nosač brusnog tanjira
  - (20) Ekscentrični zavrtanj
  - (21) Stezaljka za kabl<sup>b)</sup>
  - (22) Pričvršćenje za crevo
  - (23) Unutrašnje kućište
  - (24) Stezaljka za crevo
- a) **Prikazani ili opisani pribor ne spada u standardno pakovanje. Kompletni pribor možete da nadete u našem programu pribora.**

## Tehnički podaci

Brusilica za suhu primenu		GTR 550 GTR 55-225
Broj artikla		<b>3 601 GD4 0..</b>
Izbor broja obrtaja		●
Konstantna elektronika		●
Lagani start		●
Broj obrtaja u praznom hodu $n_0$	min <sup>-1</sup>	340–910
Prečnik brusnog tanjira	mm	215
Prečnik brusnog lista	mm	225
Prečnik sistema za usisavanje prašine	mm	45/35
Dužina kratke verzije (bez produžne cevi)	m	1,1
Dužina standardne verzije (sa 1 produžnom cevi) <sup>A)</sup>	m	1,7
Dužina dugačke verzije (sa 2 produžne cevi)	m	2,3
Težina u skladu sa EPTA-Procedure 01:2014		
– Kratka verzija	kg	4,1
– Standardna verzija	kg	4,8
Klasa zaštite		⊕/I

A) Standardni sadržaj isporuke

Podaci važe za nominalne napone [U] od 230 V. Kod napona koji odstupaju i izvođenja specifičnih za zemlje ovi podaci mogu da variraju.

## Informacije o buci/vibracijama

Vrednosti emisije buke utvrđene u skladu sa **EN 62841-2-4**.

Pod A klasifikovan nivo zvučnog pritiska električnog alata tipično iznosi: nivo zvučnog pritiska **84** dB(A); nivo zvučne snage **95** dB(A). Nesigurnost  $K = 3$  dB.

### Nosite zaštitu za sluh!

Ukupne vrednosti vibracije  $a_h$  (vektorski zbir tri pravca) i nesigurnost  $K$  utvrđeni prema **EN 62841-2-4**:

$$a_h < 2,5 \text{ m/s}^2, K = 1,5 \text{ m/s}^2,$$

Nivo vibracija i vrednosti emisije buke, koji su navedeni u ovim uputstvima, su izmereni prema standardizovanom mernom postupku i mogu se koristiti za međusobno poređenje električnih alata. Pogodni su i za privremenu procenu emisije vibracije i buke.

Navedeni nivo vibracija i vrednost emisije buke predstavljaju realnu upotrebu električnog alata. Međutim, ako se električni alat upotrebljava za druge namene, sa drugim umetnim alatima ili ako se nedovoljno održava, može doći do odstupanja nivoa vibracija i vrednosti emisije buke. Ovo može u značajnoj meri povećati emisiju vibracija i buke tokom celokupnog perioda korišćenja.

Za tačnu procenu emisije vibracija i buke trebalo bi uzeti u obzir i vreme u kojem je uređaj isključen ili u situaciji da radi, ali nije zaista u upotrebi. Ovo može značajno redukovati emisije vibracija i buke tokom celokupnog perioda korišćenja.

Utvrđite dodatne sigurnosne mere radi zaštite korisnika od delovanja vibracija kao na primer: održavanje električnog alata i umetnog alata, održavanje toplih ruku, organizacija radnih postupaka.

## Montaža

- **Izvcite pre svih radova na električnom alatu mrežni utikač iz utičnice.**

### Zamena brusnog lista (pogledajte sliku A)

Da biste skinuli brusni list **(14)**, dignite ga sa postrance i svucite ga sa brusnog tanjira **(16)**.

Pre stavljanja novog brusnog lista uklonite prljavštinu i prašinu sa brusnog tanjira **(16)**, npr. četkicom.

Površina brusnog tanjira **(16)** se sastoji od čička da bi brusni listovi sa čičak trakom mogli brzo i jednostavno da se pričvrste.

Pritisnite brusni list **(14)** na donju stranu brusnog tanjira **(16)**.

Da biste obezbedili optimalno usisavanje prašine, pazite da se perforacije u brusnom listu **(14)** podudaraju sa otvorima na brusnom tanjiru **(16)**.

### Izbor brusnog tanjira

<b>Komplet mekih brusnih tanjira<sup>A)</sup></b>	Savršeno za manje krivine i konture
	Komplet brusnih tanjira se sastoji od: <ul style="list-style-type: none"> <li>– brusnog tanjira,</li> <li>– međuploče i</li> <li>– potporne ploče.</li> </ul>
<b>Tvrđi brusni tanjir</b>	Veliki učinak u skidanju, savršeno za ravne površine i za uklanjanje stare boje na zidovima
	Za univerzalnu primenu na ravnim i povijenim površinama

Optimalna podrška usisavanju korisniku olakšava rad.

A) Standardni sadržaj isporuke

### Zamena brusnog diska (pogledajte sliku B)

**Napomena:** Oštećeni brusni disk (16) odmah zamenite. Svućite brusni list. Skroz odvrnite zavrtnj (15) i skinite brusni tanjir (16). Stavite novi brusni disk (16) i ponovo zavrtnite zavrtnj.

**Napomena:** Prilikom postavljanja brusnog diska, vodite računa o tome da zubi vodila uđu u otvore brusnog diska.

**Napomena:** Oštećeni nosač brusnog diska sme da se menja samo u ovlašćenom servisu za Bosch električne alate.

### Usisavanje prašine/piljevine

Prašina materijala može biti opasna po zdravlje. Dodir ili udisanje prašine mogu izazvati alergijske reakcije i/ili oboljenja disajnih puteva radnika ili osoba koje se nalaze u blizini.

Pojedine vrste prašine važe za kancerogene.

- Koristite po mogućnosti usisavanje prašine pogodno za materijal.
- Pobrinite se da radno mesto bude dobro provetreno.
- Preporučuje se da se nosi zaštitna maska za disanje sa klasom filtera P2.

### Usisavanje sa strane

Povežite usisno crevo (5) sa usisivačem (pribor).

Usisivač mora biti pogodan za materijal koji treba obrađivati.

Upotrebljavajte prilikom usisavanja posebno po zdravlje štetnih prašina, prašine koje izazivaju rak ili suvih prašina specijalan usisivač.

Za velike površine koristite usisivač GAS 35 L/M AFC ili GAS 55 L/M AFC, jer oni osiguravaju potreban kontinuirani efekat usisavanja.

Držite pri radu na vertikalnim površinama tako električni alat, da crevo za usisavanje pokazuje na dole.

### Skidanje/postavljanje produžne cevi (videti sliku C)

Ukoliko za brušenje nije potrebna produžna cev (10), možete da je skinete. Time se znatno smanjuje snaga koja je potrebna za brušenje.

Sa obe strane produžne cevi (10) podignite steznu polugu (9) i zakrenite sigurnosnu kuku (8) nadole. Otpustite

ekscentrični zavrtnj (20) i skinite produžnu cev (10) sa brusne glave (11) i dela za držanje (7). Deo za držanje (7) gurnite na brusnu glavu (11), pritegnite ekscentrični zavrtnj (20), zakrenite sigurnosnu kuku (8) nagore i zatvorite steznu polugu (9).

Kada umećete produžnu cev (10) u deo za držanje (7) i brusnu glavu (11), postupite obrnutim redosledom.

**Napomena:** Dozvoljeno je korišćenje najviše 2 produžne cevi.

Uvek proverite da li su spojni delovi osigurani sigurnosnim kukama (8) i steznim polugama (9) i da li su čvrsto spojeni.

### Montaža/demontaža stezaljki za kabl (videti sliku D)

Stezaljku za kabl (21) prevucite na usisno crevo (5). Mrežni kabl utaknite u žleb stezaljke za kabl.

Za demontažu, skinite stezaljku za kabl (21) sa usisnog creva (5) i izvucite mrežni kabl iz stezaljke za kabl (21).

## Rad

### Puštanje u rad

- **Obratite pažnju na napon mreže! Napon strujnog izvora mora biti usaglašen sa podacima na tipskoj tablici električnog alata. Električni alati označeni sa 230 V mogu da rade i sa 220 V.**

### Biranje broja obrtaja

Pomoću točkića za podešavanje broja obrtaja (2) možete da izaberete potreban broj obrtaja i tokom rada. Veći brojevi znače veći broj obrtaja, niži brojevi niži broj obrtaja.

Konstanta elektronika održava broj obrtaja u praznom hodu i opterećenju približno konstantnim i obezbeđuje ravnomeran učinak u radu.

Elektronsko meko kretanje ograničava obrtni momenat pri uključivanju i povećava vek motora.

### Uključivanje/isključivanje

- **Uverite se da možete da pritisnete prekidač za uključivanje/isključivanje, a da ne sklanjate ruku sa drške.**

Za **uključivanje** električnog alata pritisnite prekidač za uključivanje/isključivanje (3).

Za **isključivanje** električnog alata pritisnite ponovo prekidač za uključivanje/isključivanje (3).

### Pregled primene

Špahlta/ tvrdoća gipsa	Zid/tavanica	Interna/eksterna vazдушna struja	Usisna snaga	Podešavanje brzine	Granulacija brusni list
					

Špahlja/ tvrdoća gipsa	Zid/tavanica	Interna/eksterna vazдушna struja	Usisna snaga	Podešavanje brzine	Granulacija brusni list
Veoma mekano	Zid/tavanica	①	6	2–4	od P180
Srednja tvrdoća	Zid	①	6	4–6	od P120
	Tavanica	③	1–3		
Veoma tvrdo	Zid/tavanica	① za neravnu površinu	6	4–6	od P100
		③ za ravnu površinu	1–3		

## Uputstva za rad

- ▶ Izvucite pre svih radova na električnom alatu mrežni utikač iz utičnice.
- ▶ Sačekajte da se električni alat umiri, pre nego što ga odložite.
- ▶ Ne postavljajte električni alat na stranu. Brusni tanjir bi mogao na taj način trajno da promeni oblik.
- ▶ Električni alat nije namenjen za stacionarni režim rada. Ne sme npr. da se stavi u stegu ili da se pričvrsti za radnu klupu.

### Brušenje površina

Uključite električni alat, postavite ga sa celom površinom brušenja na podlogu koju treba obrađivati i pokrećite ga sa umerenim pritiskom preko radnog komada.

Učinku u skidanju i brusna slika su znatno određeni izborom brusnog lista, izborom stepena broja obrtaja i kontaktnim pritiskom.

Samo besprekorni brusni listovi daju dobar učinak brušenja i čuvaju električni alat.

Pazite na ravnomeran pritisak, da bi povećali životni vek brusnih listova.

Prekomerno povećavanje pritiska ne vodi većem učinku brušenja, već jačem habanju električnog alata i brusnog lista.

Ne koristite više brusni list sa kojim je obrađivan metal, za druge materijale.

Koristite samo originalni **Bosch** brusni pribor.

### Brušenje blizu ivice (videti slike E-F)

Pomoću segmenta sa četkom koji se skida možete da redukujete bočno odstojanje između zida/tavanice i brusnog tanjira.

- Držite pritisnutu blokadu (12) segmenta sa četkom (17).
- Zakrenite segment sa četkom (17) prema napred i skinite ga.
- Za **umetanje** zakačite segment sa četkom (17) na suprotnoj strani blokade (12), i zakrenite ga ka brusnoj glavi (11) tako da ulegne.

### Podešavanje unutrašnje/spoljašnje vazdušne struje

U zavisnosti od snage potpritiska, može da se smanji percipirana težina alata.

U zavisnosti od svrhe primene, možete da menjate između različitih režima vazdušne struje. Okrenite polugu za podešavanje usisne snage (13) u jedan od 3 položaja.

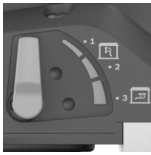
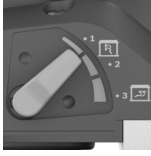
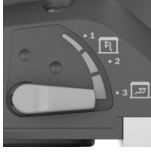
Položaj prekidača	Vrsta vazdušne struje	Upotreba
	① eksterna vazдушna struja	idealno za brušenje zidova velikom brzinom brušenja i bez potpritiska
	② pomešana eksterna i interna vazдушna struja	srednja snaga brušenja sa efektom potpritiska
	③ pomešana eksterna i interna vazдушna struja	idealno za brušenje tavanica, sa malom brzinom brušenja, ali velikim potpritiskom (snagom usisavanja) za malu percipiranu težinu

### Podešavanje usisne snage

Usisnu snagu možete tako da podesite da očuvate željenu ravnotežu između brzine brušenja i efekta usisavanja. Regulacija može da se vrši samo kada je aktivirana unutrašnja vazдушna struja (položaj ③ u gornjoj tabeli).

Za podešavanje usisne snage koristite točičak za podešavanje (1).

- 1: mala usisna snaga
- 6: velik usisna snaga

Počnite sa malom usisnom snagom (položaj 1), pa je zatim polako povećavajte sve dok se ne formira osetan usisni pritisak.

Velika usisna snaga omogućuje brušenje bez umaranja na tavanicama i zidovima. Visoko podešena usisna snaga može da dovede do trešenja električnog alata i tako pogorša vođenje.

**Greška – uzroci i rešenje**

Uzrok	Rešenje
<b>Brusilica za suhu primenu ne radi dobro ili poskače na površini.</b>	
Usisni efekat je prejak.	Redukujte usisnu snagu ili po potrebi prebacite na spoljašnje usisavanje.
Materijal za gletovanje odn. podloge su previše tvrde.	Redukujte usisnu snagu ili po potrebi prebacite na spoljašnje usisavanje. Redukujte broj obrtaja.
<b>Skidanje materijala koji obrađujete je preveliko.</b>	
Broj obrtaja brusilice za suhu primenu je previsok.	Redukujte broj obrtaja.
Usisni efekat na brusilici za suhu primenu je prejak.	Redukujte usisni efekat ili prebacite na spoljašnje usisavanje.
Materijal za gletovanje ima veliki udeo sredstva za punjenje ili je veoma mekan.	Uključite spoljašnje usisavanje, toččić za podešavanje podesite na stepen 6, u ekstremnim slučajevima redukujte broj obrtaja.
Granulacija sredstva za brušenje je previše gruba.	Koristite brusni list sa finom granulacijom.
<b>Kvalitet površine nije optimalan.</b>	
Granulacija sredstva za brušenje je previše gruba.	Koristite brusni list sa finom granulacijom.
Niste ispoštovali vremena sušenja materijala za gletovanje.	Vodite računa o tehničkim dokumentima i preporukama proizvođača.
Usisni efekat je prejak.	Redukujte usisnu snagu.
Materijal za gletovanje ima veliki udeo sredstva za punjenje ili je veoma mekan.	Koristite brusni list sa finom granulacijom.
Električni alat koji radi je postavljen na površinu (pojava naprslina).	Električni alat postavite i tek onda ga uključite. Radite na površini i uvek radite sa segmentom sa četkom koji se skida.
<b>Na površini postoje brusne linije.</b>	
Tvrđi brusni tanjir je postavljen iskošeno na površinu.	Koristite mekane brusne tanjire sa međupločom.
Ako je materijal za gletovanje veoma mekan, brusni tanjir je previše tvrd odn. granulacija sredstva za brušenje.	Koristite mekane brusne tanjire sa međupločom. Izaberite finiju granulaciju sredstva za brušenje.
<b>Efekat usisavanja je nedovoljan.</b>	
Snaga usisavanja na usisivaču je premala.	Povećajte snagu usisavanja na usisivaču.

Uzrok	Rešenje
Broj obrtaja brusilice za suhu primenu je previsok.	Redukujte broj obrtaja.
Unutrašnje usisavanje brusilice za suhu primenu je premalo.	Redukujte usisnu snagu ili prebacite na spoljašnje usisavanje.
Materijal za gletovanje ima veliki udeo sredstva za punjenje ili je veoma mekan.	Uključite spoljašnje usisavanje, toččić za podešavanje podesite na stepen 6, u ekstremnim slučajevima redukujte broj obrtaja.
Glavni filter usisivača je blokiran ili zapušen.	Redovno čistite filter element: <ul style="list-style-type: none"> <li>– 1. mogućnost: Regulator za snagu usisavanja postavite na maksimalni efekat usisavanja. Rukom zatvorite otvor mlaznice, usisnog creva ili usisni otvor na usisivaču na 10 sekundi, sve dok se ne aktivira automatsko čišćenje.</li> <li>– 2. mogućnost: Mehanički očistite filter element (usisajte ga).</li> <li>– 3. mogućnost: Proverite da li je filter element oštećen ili zapušen. Redovno postavljajte novi filter element.</li> </ul>
Koristi se vrećica za prašinu od tkanine.	Koristite vreću za uklanjanje prašine.
Usisno crevo je zapušeno ili presavijeno.	Otklonite zapušenje ili otklonite presavijanje.
Posuda za prašinu u usisivaču je puna.	Ispraznite posudu za prašinu u usisivaču.

**Održavanje i servis****Održavanje i čišćenje**

- ▶ **Izvcite pre svih radova na električnom alatu mrežni utikač iz utičnice.**
- ▶ **Držite električni alat i proreze za ventilaciju čiste, da bi dobro i sigurno radili.**

Ako je neophodna zamena priključnog voda, onda to mora da izvede **Bosch** ili ovlašćena servisna služba za **Bosch** električne alate, kako biste izbegli ugrožavanje bezbednosti.

**Zamena spojnog creva (videti sliku G)**

Za **skidanje** spojnog creva (**18**) otpustite zavrtanj stezaljke za crevo (**24**) pomoću odvrtča i podignite stezaljku za crevo (**24**) sa spojnim crevom (**18**). Skinite stezaljku za crevo (**24**). Sa druge strane spojnog creva (**18**) izvcite

unutrašnje kučište (23) pričvrščenja za crevo (22). Držite unutrašnje kučište (23) i odvrnite spojno crevo (18).

Za **postavljanje** novog spojnog creva (18) držite unutrašnje kučište (23) i novo spojno crevo (18) zavrnite unutra do kraja. Montirajte stezaljku za crevo (24) na drugoj strani spojnog creva (18). Glavu zavrtnja pozicionirajte tako da bez problema možete da zategnete stezaljku za crevo (24) na glavi zavrtnja (11) odvrtičem sa obrtnim momentom od otprilike 2 Nm.

### Servis i saveti za upotrebu

Servis odgovara na vaša pitanja u vezi sa popravkom i održavanjem vašeg proizvoda kao i u vezi sa rezervnim delovima. Šematske prikaze i informacije u vezi rezervnih delova naći ćete i pod: [www.bosch-pt.com](http://www.bosch-pt.com)  
Bosch tim za konsultacije vam rado pomaže tokom primene, ukoliko imate pitanja o našim proizvodima i njihovom priboru.

Molimo da kod svih pitanja i naručivanja rezervnih delova neizostavno navedete broj artikla sa 10 brojčanih mesta prema tipskoj pločici proizvoda.

#### Srpski

Bosch Elektroservis  
Dimitrija Tucovića 59  
11000 Beograd  
Tel.: +381 11 644 8546  
Tel.: +381 11 744 3122  
Tel.: +381 11 641 6291  
Fax: +381 11 641 6293  
E-Mail: [office@servis-bosch.rs](mailto:office@servis-bosch.rs)  
[www.bosch-pt.rs](http://www.bosch-pt.rs)

#### Dodatne adrese servisa pogledajte na:

[www.bosch-pt.com/serviceaddresses](http://www.bosch-pt.com/serviceaddresses)

### Uklanjanje đubreta

Električni alati, pribor i pakovanja treba reciklirati na ekološki prihvatljiv način.



Ne bacajte električni alat u kućni otpad!

#### Samo za EU-zemlje:

Prema evropskim smernicama 2012/19/EU o starim električnim i elektronskim uređajima i njihovim pretvaranju u nacionalno dobro ne moraju više upotrebljivi električni pribori da se odvojeno sakupljaju i odvoze nekoj regeneraciji koja odgovara zaštiti čovekove okoline.

## Slovenščina

### Varnostna opozorila

#### Splošna varnostna navodila za električna orodja

##### **⚠ OPOZORILO** Preberite vsa varnostna opozorila, navodila, ilustracije in

##### specifikacije, ki so priložene temu električnemu orodju.

Če spodaj navedenih napotkov ne upoštevate, lahko pride do električnega udara, požara in/ali težke poškodbe.

##### **Vsa opozorila in napotke shranite, ker jih boste v prihodnje še potrebovali.**

Pojem električno orodje, ki se pojavlja v nadaljnjem besedilu, se nanaša na električna orodja z električnim pogonom (z električnim kablom) in na akumulatorska električna orodja (brez električnega kabla).

#### Varnost na delovnem mestu

- ▶ **Delovno mesto naj bo vedno čisto in dobro osvetljeno.** Nered in neosvetljena delovna mesta povečajo možnost nezgod.
- ▶ **Električnega orodja ne uporabljajte v okolju, v katerem lahko pride do eksplozij (prisotnost vnetljivih tekočin, plinov ali prahu).** Električna orodja povzročajo iskre, zaradi katerega se lahko prah ali hlapi vnamejo.
- ▶ **Ko uporabljate električno orodje, poskrbite, da v bližini ni otrok ali drugih oseb.** Odvračanje pozornosti lahko povzroči izgubo nadzora nad orodjem.

#### Električna varnost

- ▶ **Priključni vtiči električnega orodja se mora prilegati vtičnici. Spreminjanje vtiča na kakršen koli način ni dovoljeno. Pri ozemljenih električnih orodjih ne uporabljajte adapterskih vtičev.** Nespremenjeni vtiči in ustrezne vtičnice zmanjšujejo tveganje električnega udara.
- ▶ **Izogibajte se telesnemu stiku z ozemljenimi površinami, kot so na primer cevi, grelci, hladilniki in pašniki.** Tveganje električnega udara je večje, če je vaše telo ozemljeno.
- ▶ **Prosimo, da napravo zavarujete pred dežjem ali vlago.** Vdor vode v električno orodje povečuje tveganje za električni udar.
- ▶ **Kabel uporabljajte pravilno. Kabel zavarujte pred vročino, oljem, ostrimi robovi ali premikajočimi se deli.** Poškodovani ali zapleteni kabli povečujejo tveganje električnega udara.
- ▶ **Kadar uporabljate električno orodje zunaj, uporabljajte samo kabelske podaljške, ki so primerni za delo na prostem.** Uporaba kabelskega podaljška, ki je primeren za delo na prostem, zmanjšuje tveganje za električni udar.
- ▶ **Če je uporaba električnega orodja v vlažnem okolju neizogibna, uporabljajte stikalo za zaščito pred kvarnim tokom.** Uporaba zaščitnega stikala zmanjšuje tveganje električnega udara.

### Osebna varnost

- ▶ **Bodite pozorni, pazite kaj delate ter se dela z električnim orodjem lotite z razumom. Ne uporabljajte električnega orodja, če ste utrujeni oziroma če ste pod vplivom mamil, alkohola ali zdravil.** Trenutek nepazljivosti pri uporabi električnega orodja je lahko vzrok za resne telesne poškodbe.
- ▶ **Uporabljajte osebno zaščitno opremo. Vedno uporabljajte zaščito za oči.** Z uporabo zaščitne opreme, kot so protiprašna maska, varnostni čevlji, ki ne drsijo, čelada ali zaščita za sluh, v ustreznih okoliščinah zmanjšate nevarnost poškodb.
- ▶ **Preprečite nenameren vklop orodja. Pred priključitvijo električnega orodja na električno omrežje in/ali na akumulatorsko baterijo in pred dviganjem ali nošenjem se prepričajte, da je električno orodje izklopljeno.** Če električno orodje nosite in imate pri tem prst na stikalo ali pa orodje napajate, ko je stikalo v položaju za vklop, lahko pride do nesreče.
- ▶ **Odstranite vse ključe in izvijače za prilagajanje orodja, preden orodje vključite.** Ključ ali izvijač, ki ga ne odstranite z vrtečega se dela električnega orodja, lahko povzroči telesne poškodbe.
- ▶ **Ne precenjujte svojih sposobnosti. Ves čas trdno stojite in vzdržujte ravnovesje.** To omogoča boljši nadzor nad električnim orodjem v nepričakovanih situacijah.
- ▶ **Bodite primerno oblečeni. Ne nosite ohlapnih oblačil ali nakita. Las in oblačil ne približujte premikajočim se delom.** Ohlapna oblačila, nakit ali dolgi lasje se lahko ujamejo v premikajoče se dele.
- ▶ **Če imate na voljo naprave za priklop sesalnika za prah ali zbiralnih posod, se prepričajte, da so te ustrezno priključene.** Uporaba sistema za zbiranje prahu lahko zmanjša nevarnosti, povezane s prahom.
- ▶ **Naj seznanjenost z orodjem, ki jo pridobite s pogosto uporabo, ne bo razlog za to, da postanete lankomiselni in ignorirate varnostna načela.** V delčku sekunde lahko nepozorno dejanje pripelje do hude poškodbe.

### Uporaba in vzdrževanje električnega orodja

- ▶ **Električnega orodja ne preobremenjujte. Za delo uporabite ustrezno električno orodje.** Pravo električno orodje bo delo opravilo bolje in varneje, in sicer s hitrostjo, za katero je bilo oblikovano.
- ▶ **Električnega orodja ne uporabljajte, če ga s stikalom ne morete vklopiti in izklopiti.** Vsako električno orodje, ki ga ni mogoče nadzirati s stikalom, je nevarno in ga je treba popraviti.
- ▶ **Izvlomite vtič iz vtičnice in/ali odstranite akumulatorsko baterijo, če je le mogoče, in odstranite ter shranite pribor, še preden se lotite popravila orodja.** Ti preventivni varnostni ukrepi zmanjšajo tveganje za nenamerni zagon aparata.
- ▶ **Ko električnih orodij ne uporabljate, jih shranite izven dosega otrok. Osebam, ki orodja ne poznajo ali niso**

**prebrale teh navodil za uporabo, orodja ne dovolite uporabljati.** Električna orodja so nevarna, če jih uporabljajo neizkušene osebe.

- ▶ **Vzdržujte električna orodja in pribor. Prepričajte se, da so premikajoči se deli pravilno poravnani in da se ne zatikajo ter da deli niso polomljeni. Prav tako preverite, ali je na orodju še kaj drugega, kar bi lahko vplivalo na njegovo delovanje. Če je električno orodje poškodovano, mora biti pred uporabo popravljeno.** Slabo vzdrževana električna orodja so vzrok za mnoge nezgode.
- ▶ **Rezalna orodja naj bodo vedno ostra in čista.** Skrbno negovana rezalna orodja z ostrimi robovi se manj zatikajo in so lažje vodljiva.
- ▶ **Električna orodja, pribor, vsadna orodja in podobno uporabljajte v skladu s temi navodili. Pri tem upoštevajte delovne pogoje in dejavnost, ki jo boste opravljali.** Uporaba električnih orodij v namene, ki so drugačni od predpisanih, lahko privede do nevarnih situacij.
- ▶ **Ročaji in površine za prijemanje naj bodo suhe, čiste in brez olja ali maščobe.** Gladki ročaji in površine za prijemanje ne omogočajo varne uporabe in nadzora orodja v nepričakovanih situacijah.

### Servisiranje

- ▶ **Vaše električno orodje naj popravlja samo usposobljeno strokovno osebje, ki naj pri tem uporabi zgolj originalne rezervne dele.** S tem boste zagotovili, da bo orodje varno za uporabo.

### Varnostna navodila za brusilnike

- ▶ **Električno orodje uporabljajte samo za suho brušenje.** Vdor vode v električno orodje povečuje tveganje električnega udara.
- ▶ **Z odletavanjem isker ne ogrožajte ljudi. Iz okolice delovnega mesta odstranite vnetljive materiale.** Pri brušenju kovin odletavajo iskre.
- ▶ **Pozor, nevarnost požara! Preprečite pregretje obdelovanca in brusilnega orodja. Pred premori vedno izpraznite posodo za prah.** Brusni prah v vreči za prah, mikrofiltru in papirnati vrečki (ali v vrečki filtra oz. filtru sesalnika) se lahko pod neugodnimi pogoji, kot je na primer odletavanje isker pri brušenju kovine, vname. Posebno nevarno je, če je brusni prah pomešan z ostanki laka in poliuretana ali z drugimi kemičnimi snovmi in če je obdelovanec po dolgem delu segret.
- ▶ **Prezračevalne odprtine električnega orodja redno čistite.** Ventilator motorja povleče v ohišje prah in velika količina nabranega prahu je lahko vzrok za električno nevarnost.
- ▶ **Električno orodje med delom močno držite z obema rokama in poskrbite za varno stojišče.** Z električnim orodjem lahko varneje delate, če ga upravljate z obema rokama.
- ▶ **Pred odlaganjem električnega orodja počakajte, da se orodje popolnoma ustavi.**

- **Zavarujte obdelovanec.** Obdelovanec bo proti premikanju bolje zavarovan z vpenjalnimi pripravami ali s primežem, kot če bi ga držali z roko.
- **Električno orodje priključite na pravilno ozemljeno električno omrežje.** Vtičnica in podaljšek morata imeti delujočo ozemljitveni vodnik.

## Opis izdelka in storitev



**Preberite vsa varnostna opozorila in navodila.** Neupoštevanje varnostnih opozoril in navodil lahko povzroči električni udar, požar in/ali hude poškodbe.

Upoštevajte slike na začetku navodil za uporabo.

### Namenska uporaba

Električno orodje je namenjeno za suho brušenje ometanih sten suhomontažne gradnje, stropov in sten v notranjih in zunanjih prostorih ter odstranjevanje barvnih premazov, ostankov lepila in ometa.

### Komponente na sliki

Oštevilčenje komponent, ki so prikazane na sliki, se nanaša na prikaz električnega orodja na strani z grafiko.

- (1) Nastavitveno kolesce za zmogljivost sesanja
- (2) Kolesce za izbiro števila vrtljajev
- (3) Stikalo za vklop/izklop
- (4) Ročaj (izolirana oprijemalna površina)
- (5) Gibka sesalna cev
- (6) Izpihovalni nastavek
- (7) Držalo
- (8) Varnostna sponka
- (9) Vpenjalna ročica
- (10) Podaljševalna cev
- (11) Brusilna glava
- (12) Zapah segmenta krtače
- (13) Ročica za nastavitev zmogljivosti sesanja
- (14) Brusilni list<sup>a)</sup>
- (15) Vijak za brusilni krožnik
- (16) Brusilni krožnik
- (17) Segment krtače
- (18) Priklonpa cev
- (19) Nosilec brusilnega krožnika
- (20) Ekscentrični vijak
- (21) Kabelska zaponka<sup>a)</sup>
- (22) Pritrditev za cev
- (23) Notranje ohišje
- (24) Objemka za cev

a) **Prikazan ali opisan pribor ni del standardnega obsega dobave. Celoten pribor je del našega programa pribora.**

## Tehnični podatki

Brusilnik za suho gradnjo		GTR 550 GTR 55-225
Kataloška številka		<b>3 601 GD4 0..</b>
Izbira števila vrtljajev		●
Elektronski sistem za ohranjanje nespremenjenega števila vrtljajev		●
Mehak zagon		●
Število vrtljajev v prostem teku $n_0$	min <sup>-1</sup>	340-910
Premer brusilne plošče	mm	215
Premer brusilnega lista	mm	225
Premer sistema za odsesavanje prahu	mm	45/35
Dolžina kratke različice (brez podaljševalne cevi)	m	1,1
Dolžina standardne različice (z 1 podaljševalno cevjo) <sup>A)</sup>	m	1,7
Dolžina dolge različice (z 2 podaljševalnima cevema)	m	2,3
Teža po EPTA-Procedure 01:2014		
- Kratka različica	kg	4,1
- Standardna različica	kg	4,8
Razred zaščite		Ⓢ/I

A) Standardni obseg dobave

Navedbe veljajo za nazivne napetosti [U] 230 V. Pri drugih napetostih in državno specifičnih izvedbah lahko te navedbe variirajo.

### Podatki o hrupu/tresljajih

Podatki o emisijah hrupa, pridobljeni v skladu s standardom **EN 62841-2-4**.

A-vrednotena raven hrupa za električno orodje običajno znaša: raven zvočnega tlaka **84 dB(A)**; raven zvočne moči **95 dB(A)**. Negotovost K = **3 dB**.

#### Uporabite zaščito za sluh!

Skupne vrednosti tresljajev  $a_n$  (vektorska vsota treh smeri) in negotovost K so določene v skladu z **EN 62841-2-4**:

$$a_n < 2,5 \text{ m/s}^2, K = 1,5 \text{ m/s}^2,$$

Vrednosti nivoja tresljajev in hrupa, podane v teh navodilih, so bile izmerjene v skladu s standardiziranim merilnim postopkom in se lahko uporabljajo za medsebojno primerjavo električnih orodij. Primerne so tudi za začasno oceno oddajanja tresljajev in hrupa.

Naveden nivo tresljajev in hrupa je določen na osnovi glavnih načinov uporabe električnega orodja. Pri uporabi orodja v drugačne namene, z drugačnimi nastavki ali pri nezadostnem vzdrževanju lahko nivo hrupa in tresljajev odstopa. To lahko obremenjenost s hrupom in tresljaji v celotnem obdobju uporabe občutno poveča.

Za natančnejšo oceno obremenjenosti s hrupom in tresljaji morate upoštevati tudi čas, ko je orodje izklopljeno, in čas, ko orodje deluje, vendar dejansko ni v uporabi. To lahko

občutno zmanjša obremenjenost s hrupom in tresljaji, ki je razporejena na celotno obdobje uporabe.

Določite dodatne varnostne ukrepe za zaščito uporabnika pred vplivi tresljajev, npr. vzdrževanje električnega orodja in nastavkov, segrevanje rok, organizacija delovnih postopkov.

## Namestitev

- **Pred začetkom kakršnih koli del na električnem orodju izvlecite omrežni vtič iz vtičnice.**

### Menjava brusilnega lista (glejte sliko A)

Za odstranitev brusilnega lista (14) morate slednjega s strani privzdigniti in ga sneti z brusilne plošče (16).

Pred namestitvijo novega brusilnega lista z brusilne plošče (16) odstranite umazanijo in prah (npr. s čopičem). Površina brusilne plošče (16) je iz sprijemalne tkanine, ki omogoča preprosto in hitro pritrditev brusilnih listov.

Brusilni list (14) trdno pritrdite na spodnjo stran brusilne plošče (16).

Za zagotovitev optimalnega odsesavanja prahu bodite pozorni, da se odprtine na brusilnem listu (14) prilegajo izvrtinam v brusilni plošči (16).

### Izbira brusilne plošče

<b>Komplet mehkih brusilnih krožnikov<sup>A)</sup></b>	<p>Odličen za manjše zakrivljene in zaobljene dele</p> <p>Komplet brusilnih krožnikov sestavljajo:</p> <ul style="list-style-type: none"> <li>– brusilni krožnik</li> <li>– vmesna plošča in</li> <li>– podporna plošča.</li> </ul>
<b>Trd brusilni krožnik</b>	<p>Zelo učinkovito brušenje, idealno za ravne površine in odstranjevanje starih stenskih barv</p> <p>Za univerzalno uporabo na ravnih in zaobljenih površinah</p> <p>Optimalno sesanje uporabniku olajša delo.</p>

A) Standardni obseg dobave

### Menjava brusilne plošče (glejte sliko B)

**Opomba:** poškodovano brusilno ploščo (16) nemudoma zamenjajte.

Snemite brusilni list. Vijak (15) popolnoma odvijte in odstranite brusilni krožnik (16). Namestite nov brusilni krožnik (16) in vijak znova privijte.

**Opomba:** pri nameščanju brusilne plošče se morajo zarezje sojemalnika zaskočiti v odprtine brusilnega krožnika.

**Opomba:** poškodovan nosilec brusilne plošče sme zamenjati le pooblaščen servisna služba za Boscheva električna orodja.

### Odsesavanje prahu/ostružkov

Prah brušenih materialov je lahko zdravju škodljiv. Stik s kožo ali vdihavanje takšnega prahu lahko povzroči alergijske reakcije in/ali obolenja dihal uporabnika ali oseb v bližini. Nekatere vrste prahu veljajo za rakotvorne.

- Če je mogoče, uporabljajte sistem za odsesavanje prahu, ki je primeren za vrsto materiala.
- Poskrbite za dobro zračenje delovnega mesta.
- Priporočamo, da nosite zaščitno masko za prah s filtrirnim razredom P2.

### Odsesavanje z zunanjim sesalnikom

Cev za odsesavanje (5) priključite na sesalnik za prah (dodatni pribor).

Sesalnik za prah mora biti primeren za obdelovanec.

Za odsesavanje zdravju izredno nevarnih, rakotvornih ali suhih vrst prahu uporabljajte poseben sesalnik za prah.

Za večje površine uporabite sesalnik za prah GAS 35 L/ M AFC ali GAS 55 L/M AFC, ki zagotavljata potrebno neprekinjeno zmogljivost sesanja.

Pri delih, ki jih opravljate na navpičnih površinah, morate električno orodje držati tako, da je odsesovalna cev usmerjena navzdol.

### Odstranitev/namestitev podaljševalne cevi (glejte sliko C)

Če za brušenje ne potrebujete podaljševalne cevi (10), jo lahko odstranite. S tem močno zmanjšate potreben napor za brušenje.

Na obeh straneh podaljševalne cevi (10) dvignite vpenjalni ročici (9) in varnostno sponko (8) potisnite navzdol. Odvijte ekscentrični vijak (20) in podaljševalno cev (10) povlecite z brusilne glave (11) in držala (7). Držalo (7) potisnite na brusilno glavo (11), trdno privijte ekscentrični vijak (20), varnostno sponko (8) potisnite navzgor in zaprite vpenjalno ročico (9).

Pri namestitvi podaljševalne cevi (10) na držalo (7) in brusilno glavo (11) sledite tem korakom v obratnem vrstnem redu.

**Opomba:** dovoljena je uporaba največ 2 podaljševalnih cevi hkrati.

Vedno se prepričajte, da so spoji zavarovani z varnostnimi sponkami (8) in vpenjalnimi ročicami (9) ter trdno povezani.

### Namestitev/odstranitev kablskih zaponk (glejte sliko D)

Kabelsko zaponko (21) potisnite na gibko sesalno cev (5). Omrežni kabel potisnite v utor za kabel na kabelski zaponki. Za odstranitev kablске zaponke (21) jo povlecite z gibke sesalne cevi (5) in omrežni kabel povlecite iz kablске zaponke (21).



## Delovanje

### Uporaba

- **Upoštevajte omrežno napetost! Napetost vira električne energije se mora ujemati s podatki na označevalni tablici električnega orodja. Orodje, ki je označeno z 230 V, lahko priključite tudi na napetost 220 V.**

### Izbira števila vrtljajev

S kolescem za izbiro števila vrtljajev (2) lahko potrebno število vrtljajev nastavite tudi med delovanjem orodja. Višje številke označujejo višje število vrtljajev, nižje številke pa nižje število vrtljajev.

### Pregled načinov uporabe

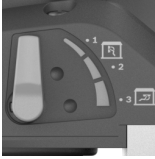
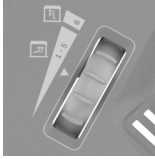
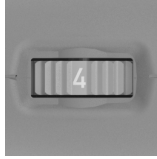
Kit/ strjen mavec	Stena/strop	Notranji/zunanji zračni tok	Zmogljivost sesanja	Nastavitev hitrosti	Zrnatost brusilnega lista
					
Zelo mehko/mehko	Stena/strop	①	6	2–4	Od P180
Srednja trdota	Stena	①	6	4–6	Od P120
	Strop	③	1–3		
Zelo trdo	Stena/strop	① za neravne površine	6	4–6	Od P100
		③ za ravne površine	1–3		

### Navodila za delo

- **Pred začetkom kakršnih koli del na električnem orodju izvlecite omrežni vtič iz vtičnice.**
- **Pred odlaganjem električnega orodja počakajte, da se orodje popolnoma ustavi.**
- **Električnega orodja ne odlagajte postrani.** S tem bi lahko brusilno ploščo trajno poškodovali.
- **Električno orodje ni primerno za stacionarno uporabo.**  
Npr. ne smete ga vpeti v prirež ali ga pritrditi na delovno mizo.

### Brušenje površin

Vklopite električno orodje, s celotno brusilno površino ga položite na podlago, ki jo želite obdelati, in ga z zmernim pritiskom pomikajte po obdelovancu.

Količina odstranjenega materiala in vzorec brušenja sta v glavnem odvisna od izbire brusilnega lista, izbranega števila vrtljajev in pritiskne sile.

Dober rezultat brušenja zagotavljajo samo brezhibni brusilni listi, ki tudi varujejo električno orodje.

Na obdelovanec vedno pritiskajte z enakomerno silo, kar bo podaljšalo življenjsko dobo brusilnega lista.

Sistem za ohranjanje števila vrtljajev skrbi za konstantno število vrtljajev v prostem teku in pri obremenitvi ter zagotavlja enakomerno delovno storilnost.

Elektronsko reguliran mehek zagon omejuje število vrtljajev pri vklopu in podaljšuje življenjsko dobo motorja.

### Vklop/izklop

- **Prepričajte se, da lahko stikalo za vklop/izklop uporabljate, ne da bi izpustili ročaj.**

Za **vklop** električnega orodja pritisnite stikalo za vklop/izklop (3).

Za **izklop** električnega orodja ponovno pritisnite stikalo za vklop/izklop (3).

Prekomerno povečanje sile pritiskanja ne bo zagotovilo večje brusilne zmogljivosti, temveč bo povzročilo močnejšo obrabo električnega orodja in brusilnega lista.

Brusilnega lista, s katerim ste obdelovali kovino, ne smete uporabljati za brušenje drugih materialov.

Uporabljajte le originalni pribor za brušenje **Bosch**.

### Brušenje ob robu (glejte slike E–F)

S snemljivim segmentom krtače lahko zmanjšate stransko razdaljo med steno/stropom in brusilnim krožnikom.

- Pritisnite in pridržite zapah (12) segmenta krtače (17).
- Segment krtače (17) potisnite naprej in ga odstranite.
- Za **vstavev** zatakните segment krtače (17) na nasprotni strani zapaha (12) in ga potisnite na brusilno glavo (11), da se zaskoči.

### Nastavitev notranjega/zunanjega zračnega toka

Glede na višino podtlaka se lahko navidezno zmanjša teža orodja.

Odvisno od namena uporabe lahko preklapljate med različnimi vrstami zračnega toka. Ročico za nastavitev zmogljivosti sesanja (13) zavrtite v enega od 3 položajev.

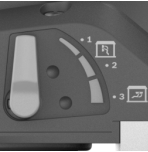
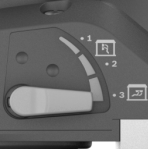
Položaj stikala	Vrsta zračnega toka	Uporaba
	① zunanji zračni tok	idealno za brušenje sten pri visokih hitrostih brušenja in brez podtlaka
	② mešanica zunanjega in notranjega zračnega toka	srednja moč brušenja z učinkom podtlaka
	③ mešanica zunanjega in notranjega zračnega toka	idealno za stropno brušenje pri nizkih hitrostih brušenja, a z visokim podtlakom (zmogljivostjo sesanja) za navidezno manjšo težo orodja

### Nastavitev zmogljivosti sesanja

Zmogljivost sesanja nastavite tako, da dosežete želeno ravnovesje med hitrostjo brušenja in zmogljivostjo sesanja. Uravnajte ju lahko le, če je vklopljen notranji zračni tok (položaj ③ v zgornji preglednici).

Za nastavitev zmogljivosti sesanja uporabite nastavitveno kolesce (1).

- 1: majhna zmogljivost sesanja
- 6: velika zmogljivost sesanja

Začnite z majhno zmogljivostjo sesanja (položaj 1) in jo počasi zvišujte, dokler se ne vzpostavi občutna pritiska sila. Velika zmogljivost sesanja omogoča brušenje stropov in sten brez utrujanja. Prevelika zmogljivost sesanja lahko povzroči tresenje električnega orodja in oteži vodenje orodja.

### Napake – vzroki in pomoč

Vzrok	Ukrepi
<b>Brusilnik za suho gradnjo se ne pomika krožno ali poskakuje po površini.</b>	
Moč sesanja je prevelika.	Zmanjšajte zmogljivost sesanja ali po potrebi preklopite na zunanje odsesavanje.
Kit oziroma površina sta trda.	Zmanjšajte zmogljivost sesanja ali po potrebi preklopite na zunanje odsesavanje. Zmanjšajte število vrtljajev.
<b>Orodje odstranjuje preveč materiala.</b>	

Vzrok	Ukrepi
Število vrtljajev brusilnika za suho gradnjo je previsoko.	Zmanjšajte število vrtljajev.
Moč sesanja brusilnika za suho gradnjo je prevelika.	Zmanjšajte moč sesanja ali preklopite na zunanje odsesavanje.
Material za kitanje vsebuje velik delež polnila ali je zelo mehak.	Vklopite zunanje odsesavanje, kolesce za nastavitev zmogljivosti sesanja nastavite na stopnjo 6, v ekstremnih primerih zmanjšajte število vrtljajev.
Zrnatost brusilnega sredstva je pregroba.	Uporabite brusilni list z bolj fino zrnatostjo.
<b>Kakovost površine ni optimalna.</b>	
Zrnatost brusilnega sredstva je pregroba.	Uporabite brusilni list z bolj fino zrnatostjo.
Z brušenjem materiala za kitanje ste začeli, preden je pretekel predpisani čas za sušenje materiala.	Upošteвайте tehnično dokumentacijo in priporočila proizvajalca.
Moč sesanja je prevelika.	Zmanjšajte zmogljivost sesanja.
Material za kitanje vsebuje velik delež polnila ali je zelo mehak.	Uporabite brusilni list z bolj fino zrnatostjo.
Električno orodje ste na površino namestili že vklopljeno (nastajanje brazd).	Električno orodje vklopite šele, ko ste ga namestili na površino. Med delom na površini vedno <b>uporabljajte</b> snemljivi segment krtače.

### Brušenje na površini pušča brazde.

Trdi brusilni krožnik ste na površino namestili postrani.	Uporabite mehak brusilni krožnik z vmesno ploščo.
Če je material za kitanje zelo mehak, je brusilni krožnik pretrd ali zrnatost brusilnega sredstva pregroba.	Uporabite mehak brusilni krožnik z vmesno ploščo. Izberite bolj fino zrnatost brusilnega sredstva.

### Moč sesanja je premajhna.

Zmogljivost sesanja sesalnika za prah je premajhna.	Povečajte zmogljivost sesanja na sesalniku za prah.
Število vrtljajev brusilnika za suho gradnjo je previsoko.	Zmanjšajte število vrtljajev.
Notranje sesanje na brusilniku za suho gradnjo je prešibko.	Zmanjšajte zmogljivost sesanja ali preklopite na zunanje odsesavanje.
Material za kitanje vsebuje velik delež polnila ali je zelo mehak.	Vklopite zunanje odsesavanje, kolesce za nastavitev zmogljivosti sesanja nastavite na

Vzrok	Ukrepi
	stopnja 6, v ekstremnih primerih zmanjšajte število vrtljajev.
Glavni filter sesalnika za prah je zamašen.	Redno očistite filtrirni element: <ul style="list-style-type: none"> <li>– Možnost 1: Sesalno moč nastavite na najvišjo možno stopnjo. Za 10 sekund z dlanjo prekrijete odprtino šobe, gibko sesalno cev ali odprtino za odsesavanje na sesalniku za prah, da se vklopi samodejno čiščenje.</li> <li>– Možnost 2: Mehansko očistite filtrirni element (z odsesavanjem).</li> <li>– Možnost 3: Preverite, ali je filtrirni element poškodovan ali zamašen. Redno zamenjajte filtrirni element.</li> </ul>
Uporabljate vrečko za prah iz filca.	Uporabljajte vrečko za prah za enkratno uporabo.
Gibka sesalna cev je zamašena ali prepognjena.	Odstranite zamašitev ali odpravite prepogib.
Zbiralnik za prah je poln.	Izpraznite zbiralnik za prah sesalnika za prah.

## Vzdrževanje in servisiranje

### Vzdrževanje in čiščenje

- **Pred začetkom kakršnih koli del na električnem orodju izvlecite omrežni vtič iz vtičnice.**
- **Skrbite za čistočo električnega orodja in prezačevalnih utorov, da lahko dobro in varno delate.**

Če morate zamenjati priključni kabel, storite to pri servisu **Bosch** ali pooblaščenem servisu za električna orodja **Bosch**, da ne pride do ogrožanja varnosti.

#### Menjava priklopne cevi (glejte sliko G)

Za **odstranitev** priklopne cevi (18) z izvijačem odvijte vijak objemke za cev (24) in objemko za cev (24) dvignite s priklopno cevjo (18), da jo odstranite. Odstranite objemko za cev (24). Na drugem koncu priklopne cevi (18) izvlecite notranje ohišje (23) pritrditve za cev (22). Notranje ohišje (23) trdno držite in priklopno cev (18) odvijte, da jo odstranite.

Za **vstavitve** nove priklopne cevi (18) trdno držite notranje ohišje (23) in novo priklopno cev (18) privijte do prislona. Objemko za cev (24) namestite na drugo stran priklopno cev (18). Glavico vijaka namestite tako, da lahko objemko za cev (24) z izvijačem brez napora privijete na brusilno glavo (11) z vrtilnim momentom pribl. 2 Nm.

### Servisna služba in svetovanje uporabnikom

Servis vam bo dal odgovore na vaša vprašanja glede popravila in vzdrževanja izdelka ter nadomestnih delov. Tehnične skice in informacije glede nadomestnih delov najdete na: **www.bosch-pt.com**

Boscheva skupina za svetovanje pri uporabi vam bo z veseljem odgovorila na vprašanja o naših izdelkih in pripadajočem priboru.

Ob vseh vprašanjih in naročilih rezervnih delov nujno sporočite 10-mestno številko na tipski ploščici izdelka.

#### Slovensko

Robert Bosch d.o.o.  
Verovškova 55a  
1000 Ljubljana  
Tel.: +00 803931  
Fax: +00 803931  
Mail: servis.pt@si.bosch.com  
www.bosch.si

#### Naslove drugih servisnih mest najdete na povezavi:

[www.bosch-pt.com/serviceaddresses](http://www.bosch-pt.com/serviceaddresses)

### Odlaganje

Električno orodje, pribor in embalažo je treba dostaviti v okolju prijazno ponovno predelavo.



Električnih orodij ne odvrzite med gospodinjske odpadke!

### Zgolj za države Evropske unije:

V skladu z evropsko Direktivo 2012/19/EU o odpadni električni in elektronski opremi (OEEO) in njeni uresničitvi v nacionalnem pravu se morajo električna orodja, ki niso več v uporabi, ločeno zbirati ter okolju prijazno reciklirati.

## Hrvatski

### Sigurnosne napomene

#### Uobičajena sigurnosna upozorenja za električne alate

**⚠ UPOZORENJE** Pročitajte sva sigurnosna upozorenja, upute, ilustracije i specifikacije koje se isporučuju s ovim električnim alatom. Nepoštovanje dolje navedenih uputa može uzrokovati električni udar, požar i/ili ozbiljne ozljede. **Sačuvajte sve napomene o sigurnosti i upute za buduću primjenu.**

Pojam „električni alat“ u upozorenjima odnosi se na električne alate s priključkom na električnu mrežu (s mrežnim kabelom) i električne alate s napajanjem na akumulatorsku bateriju (bez mrežnog kabela).

### Sigurnost na radnom mjestu

- ▶ **Održavajte radno mjesto čistim i dobro osvijetljenim.** Nered ili neosvijetljeno radno mjesto mogu uzrokovati nezgode.
- ▶ **Ne radite s električnim alatima u eksplozivnim atmosferama, primjerice onima u kojima ima zapaljivih tekućina, plinova ili prašine.** Električni alati proizvode iskre koje mogu zapaliti prašinu ili pare.
- ▶ **Tijekom upotrebe električnog alata djecu i druge osobe držite podalje od mjesta rada.** Svako odvratanje pozornosti može uzrokovati gubitak kontrole nad uređajem.

### Električna sigurnost

- ▶ **Priključni utikač električnog alata mora odgovarati utičnici. Sve su preinake utikača zabranjene. Nemojte upotrebljavati adapterske utikače zajedno sa zaštitno uzemljenim električnim alatima.** Utikač na kojem nisu vršene preinake i odgovarajuća utičnica smanjuju opasnost od strujnog udara.
- ▶ **Izbjegavajte dodir tijela s uzemljenim površinama kao što su cijevi, radijatori, štednjaci i hladnjaci.** Opasnost od električnog udara je veća ako je vaše tijelo uzemljeno.
- ▶ **Električne alate držite dalje od kiše ili vlage.** Prodiranje vode u električni alat povećava opasnost od strujnog udara.
- ▶ **Ne zloupotrebljavajte priključni kabel. Nikada nemojte upotrebljavati priključni kabel za nošenje, vješanje električnog alata ili za izvlačenje utikača iz mrežne utičnice. Priključni kabel držite dalje od izvora topline, ulja, oštih rubova ili pomičnih dijelova uređaja.** Oštećen ili zapleten priključni kabel povećava opasnost od strujnog udara.
- ▶ **Ako s električnim alatom radite na otvorenom, upotrebljavajte isključivo produžni kabel prikladan za upotrebu na otvorenom.** Upotreba produžnog kabela prikladnog za rad na otvorenom smanjuje opasnost od strujnog udara.
- ▶ **Ako ne možete izbjeći upotrebu električnog alata u vlažnoj okolini, upotrijebite diferencijalnu strujnu zaštitnu sklopku.** Primjenom diferencijalne strujne zaštitne sklopke izbjegava se opasnost od strujnog udara.

### Sigurnost ljudi

- ▶ **Budite pažljivi, pazite što činite i postupajte oprezno dok radite s električnim alatom. Nemojte upotrebljavati alat ako ste umorni ili pod utjecajem droga, alkohola ili lijekova.** Trenutak nepažnje kod upotrebe električnog alata može uzrokovati ozbiljne ozljede.
- ▶ **Nosite osobnu zaštitnu opremu. Uvijek nosite zaštitne naočale.** Nošenje osobne zaštitne opreme, kao što je maska za prašinu, zaštitna obuća s protukliznim potplatom, zaštitna kaciga ili štitnik za sluh, ovisno od vrste i primjene električnog alata, smanjuje opasnost od ozljeda.

- ▶ **Spriječite svako nehotično uključivanje uređaja. Prije nego što ćete utaknuti utikač u utičnicu i/ili staviti komplet baterija, provjerite je li električni alat isključen.** Ako kod nošenja električnog alata imate prst na prekidaču ili se uključen uređaj priključi na električno napajanje, to može dovesti do nezgoda.
- ▶ **Prije uključivanja električnog alata uklonite alate za podešavanje ili ključ.** Alat ili ključ koji se nalazi u rotirajućem dijelu uređaja može dovesti do nezgoda.
- ▶ **Izbjegavajte neuobičajene položaje tijela. Zauzmite siguran i stabilan položaj tijela i u svakom trenutku održavajte ravnotežu.** Na taj način možete električni alat bolje kontrolirati u neočekivanim situacijama.
- ▶ **Nosite prikladnu odjeću. Ne nosite široku odjeću ni nakit. Kosu i odjeću držite dalje od pomičnih dijelova.** Široku odjeću, dugu kosu ili nakit mogu zahvatiti pomični dijelovi.
- ▶ **Ako uređaji imaju priključak za usisavače za prašinu, provjerite jesu li isti priključeni i mogu li se ispravno upotrebljavati.** Upotreba sustava za usisavanje može smanjiti mogućnost nastanka opasnih situacija koje uzrokuje prašina.
- ▶ **Nemojte postati previše bezbrižni i zanemariti sigurnosne upute zato što alat često upotrebljavate i smatrate da ste ga dobro upoznali.** Samo jedan trenutak nepažnje dovoljan je za nastanak ozbiljnih ozljeda.

### Upotreba i održavanje električnog alata

- ▶ **Ne preopterećujte uređaj. Za svaki posao upotrebljavajte prikladan i za to predviđen električni alat.** S odgovarajućim električnim alatom posao ćete obaviti lakše, brže i sigurnije.
- ▶ **Nemojte upotrebljavati električni alat čiji je prekidač neispravan.** Električni alat koji se više ne može uključivati i isključivati opasan je i mora se popraviti.
- ▶ **Alat prije podešavanja, izmjene pribora i odlaganja isključite iz izvora napajanja i/ili izvadite komplet baterije, ako se vadi iz uređaja.** Ovim mjerama opreza izbjeći će se nehotično uključivanje električnog alata.
- ▶ **Električni alat koji ne upotrebljavate spremite izvan dosega djece. Rukovanje alatom zabranjeno je osobama koje nisu s njim upoznate ili koje nisu pročitale ove upute.** Električni alati su opasni ako s njima rade neiskusne osobe.
- ▶ **Redovno održavajte električne alate i pribor. Kontrolirajte rade li besprijekorno pomični dijelovi uređaja, jesu li zaglavljani, polomljeni ili oštećeni tako da to ugrožava daljnju upotrebu i rad električnog alata. Prije upotrebe oštećene dijelove treba popraviti.** Loše održavani električni alati uzrok su mnogih nezgoda.
- ▶ **Rezne alate održavajte ostrim i čistim.** Pažljivo održavani rezni alati s ostrim oštricama manje će se zaglavljivati i lakše se s njima radi.
- ▶ **Električni alat, pribor, radne alate, itd. upotrebljavajte prema ovim uputama i na način kako je to propisano za**

**određenu vrstu uređaja. Pritom uzmite u obzir radne uvjete i radove koje treba izvršiti.** Upotreba električnog alata za poslove izvan njegove predviđene upotrebe može dovesti do opasnih situacija.

- ▶ **Ručke i zahvatne površine održavajte suhima, čistima i pazite da na njih ne dospiju ulje ili mast.** Skliske ručke i zahvatne površine onemogućuju sigurno rukovanje i alat se teško kontrolira u neočekivanim situacijama.

#### Servisiranje

- ▶ **Popravak električnog alata prepustite kvalificiranom osoblju ovlaštenog servisa i isključivo s originalnim rezervnim dijelovima.** Tako će biti zajamčen siguran rad s uređajem.

#### Sigurnosne napomene za brusilice

- ▶ **Koristite električni alat samo za suho brušenje.** Prodiranje vode u električni alat povećava opasnost od električnog udara.
- ▶ **Pazite da osobe nisu ugrožene zbog iskrenja. Uklonite zapaljive materijale u blizini.** Pri brušenju metala nastaje iskrenje.
- ▶ **Pozor opasnost od požara! Izbjegavajte pregrijavanje materijala za brušenje i brusilice. Prije radnih stanki ispraznite spremnik za prašinu.** Brusna prašina u vrećici za prašinu, mikrofiltru, papirnatu vrećicu (ili u filterskoj vrećici odn. filtru usisavača) može se sama zapaliti u nepovoljnim uvjetima kao npr. iskrenje pri brušenju metala. Posebna opasnost postoji ako je brusna prašina pomiješana s ostacima laka, poliuretana ili drugim kemijskim tvarima i ako je materijal za brušenje vruć nakon dugog rada.
- ▶ **Redovito čistite otvore za hlađenje vašeg električnog alata.** Ventilator motora uvlači prašinu u kućište električnog alata, a veliko nakupljanje metalne prašine može uzrokovati električnu opasnost.
- ▶ **Električni alat čvrsto držite s obje ruke i zauzmite siguran i stabilan položaj tijela.** S električnim alatom ćete sigurnije raditi ako ga budete držali s obje ruke.
- ▶ **Prije odlaganja električnog alata pričekajte da se zaustavi.**
- ▶ **Osigurajte izradak.** Izradak stegnut pomoću stezne naprave ili škripca sigurnije će se držati nego s vašom rukom.
- ▶ **Priključite električni alat na propisno uzemljenu električnu mrežu.** Utičnica i produžni kabel moraju imati tehnički ispravan zaštitni vodič.

## Opis proizvoda i radova



**Treba pročitati sve sigurnosne napomene i upute.** Propusti do kojih može doći uslijed nepridržavanja sigurnosnih napomena i uputa mogu uzrokovati električni udar, požar i/ili teške ozljede.

Pridržavajte se slika na početku uputa za uporabu.

## Namjenska uporaba

Električni alat je namijenjen za suho brušenje kitanih zidova u suhogradnji, stropova i zidova u zatvorenim prostorijama i na otvorenom te za uklanjanje premaza boje, ostataka ljepila i nestegnute žbuke.

## Prikazani dijelovi alata

Numeriranje prikazanih dijelova odnosi se na prikaz električnog alata na stranici sa slikama.

- (1) Kotačić za namještanje usisne snage
- (2) Kotačić za predbiranje broja okretaja
- (3) Prekidač za uključivanje/isključivanje
- (4) Ručka (izolirana površina zahvata)
- (5) Usisno crijevo
- (6) Nastavak za ispuhivanje
- (7) Dio ručke
- (8) Sigurnosna kuka
- (9) Zatezna poluga
- (10) Produžna cijev
- (11) Brusna glava
- (12) Blokada četkastog segmenta
- (13) Poluga za namještanje usisne snage
- (14) Brusni list<sup>a)</sup>
- (15) Vijak za brusni tanjur
- (16) Brusni tanjur
- (17) Četkasti segment
- (18) Spojno crijevo
- (19) Nosač brusnog tanjura
- (20) Vijak za ekscentar
- (21) Kabelaška stezaljka<sup>a)</sup>
- (22) Pričvršćenje crijeva
- (23) Unutarnje kućište
- (24) Stezaljka crijeva

a) Prikazan ili opisan pribor ne pripada standardnom opsegu isporuke. Potpuni pribor možete naći u našem programu pribora.

## Tehnički podaci

Brusilica za suhu gradnju		GTR 550
		GTR 55-225
Kataloški broj		3 601 GD4 0..
Predbiranje broja okretaja		●
Konstantna elektronika		●
Meki start		●
Broj okretaja u praznom hodu $n_0$	$\text{min}^{-1}$	340–910
Promjer brusnog tanjura	mm	215
Promjer brusnog lista	mm	225

Brusilica za suhu gradnju		GTR 550 GTR 55-225
Promjer uređaja za usisavanje prašine	mm	45/35
Duljina kratke izvedbe (bez produžne cijevi)	m	1,1
Duljina standardne izvedbe (s 1 produžnom cijevi) <sup>A)</sup>	m	1,7
Duljina duge izvedbe (s 2 produžnim cijevima)	m	2,3
Težina prema EPTA-Procedure 01:2014		
- Kratka izvedba	kg	4,1
- Standardna izvedba	kg	4,8
Klasa zaštite		Ⓢ/I

A) Standardni opseg isporuke

Podaci vrijede za nazivni napon [U] od 230 V. U slučaju odstupanja napona i u izvedbama specifičnim za dotičnu zemlju, ovi podaci mogu varirati.

## Informacije o buci i vibracijama

Emisijske vrijednosti buke utvrđene su sukladno **EN 62841-2-4**.

Razina buke električnog alata prema ocjeni A iznosi obično: razina zvučnog tlaka **84 dB(A)**; razina zvučne snage **95 dB(A)**. Nesigurnost K = **3 dB**.

### Nosite zaštitu za uši!

Ukupne vrijednosti vibracija  $a_h$  (vektorski zbroj tri pravca) i nesigurnost K utvrđene su skladu s normom **EN 62841-2-4**:

$a_h < 2,5 \text{ m/s}^2$ ,  $K = 1,5 \text{ m/s}^2$ ,

Razina titranja koja je navedena u ovim uputama i emisijska vrijednost buke izmjerene su sukladno normiranom postupku mjerenja te se mogu koristiti za međusobnu usporedbu električnih alata. Primjerene su i za privremenu procjenu emisije titranja i buke.

Navedena razina titranja i emisijska vrijednost buke predstavljaju glavne primjene električnog alata. Ako se ustvari električni alat koristi za druge primjene s radnim alatima koji odstupaju od navedenih ili se nedovoljno održavaju, razina titranja i emisijska vrijednost buke mogu odstupati. Na taj se način može osjetno povećati emisija titranja i buke tijekom čitavog vremenskog perioda rada.

Za točnu procjenu emisija titranja i buke trebaju se uzeti u obzir i vremena, tijekom kojih je alat bio isključen ili je radio, ali se zapravo nije koristio. Na taj se način može osjetno smanjiti emisija titranja i buke tijekom čitavog vremenskog perioda rada.

Odredite dodatne sigurnosne mjere za zaštitu korisnika prije djelovanja titranja kao npr.: održavanje električnog alata i nastavaka, održavanje toplih ruku, organizacija tokova rada.

## Montaža

► **Prije svih radova na električnom alatu izvucite mrežni utikač iz utičnice.**

## Zamjena brusnog lista (vidjeti sliku A)

Za skidanje brusnog lista (**14**) podignite ga bočno i skinite s brusnog tanjura (**16**).

Prije stavljanja novog brusnog lista uklonite prljavštinu i prašinu s brusnog tanjura (**16**), npr. kistom.

Površina brusnog tanjura (**16**) je od čičak tkanine kako biste brusne listove mogli brzo i jednostavno pričvrstiti čičak prihvatom.

Pritisnite brusni list (**14**) na donju stranu brusnog tanjura (**16**).

Za osiguranje optimalnog usisavanja pazite da se otvori u brusnom listu (**14**) podudaraju s rupicama na brusnom tanjuru (**16**).

## Biranje brusnog tanjura

<b>Komplet mekanih brusnih tanjura<sup>A)</sup></b>	Savršen za finija zakrivljenja i konture Komplet brusnih tanjura sastoji se od: - brusnog tanjura - međuploče i - potporne ploče.
<b>Tvrđi brusni tanjur</b>	Veliki učinak skidanja materijala, idealan za ravne površine i idealan za uklanjanje starih zidnih boja  Za univerzalnu uporabu na ravnim i zaobljenim površinama  Optimalna pomoć pri usisavanju olakšava rad korisniku.

A) Standardni opseg isporuke

## Zamjena brusnog tanjura (vidjeti sliku B)

**Napomena:** Odmah zamijenite oštećeni brusni tanjur (**16**).

Skinite brusni list. Do kraja odvrnite vijak (**15**) i skinite brusni tanjur (**16**). Stavite novi brusni tanjur (**16**) i ponovno stegnite vijak.

**Napomena:** Kod stavljanja brusnog tanjura pazite da nazubljenje prihvatna zahvati u udubljena brusnog tanjura.

**Napomena:** Oštećeni nosač brusnog tanjura smije se zamijeniti u ovlaštenom servisu za Bosch električne alate.

## Usisavanje prašine/strugotina

Prašine materijala mogu biti štetne po zdravlje. Dodirivanje ili udisanje prašine može uzrokovati alergijske reakcije i/ili bolesti dišnih puteva korisnika električnog alata ili osoba koje se nalaze u blizini.

Određene prašine smatraju se kancerogenima.

- Po mogućnosti koristite uređaj za usisavanje prašine prikladan za materijal.
- Pobrinite se za dobro prozračivanje radnoga mjesta.
- Preporučuje se nošenje zaštitne maske s klasom filtra P2.

## Vanjsko usisavanje

Spojite usisno crijevo (**5**) s usisavačem (pribor).

Usisavač mora biti prikladan za obrađivani materijal.

Kod usisavanja suhe prašine ili prašine koja je posebno opasna za zdravlje i kancerogena, treba koristiti specijalni usisavač.

Za velike površine upotrebljavajte usisavač GAS 35 L/M AFC ili GAS 55 L/M AFC jer oni osiguravaju potrebnu stalnu usisnu snagu.

Pri radu na okomitim površinama električni alat držite tako da je usisno crijevo okrenuto prema dolje.

### Vađenje/umetanje produžne cijevi (vidjeti sliku C)

Ako za brušenje nije potrebna produžna cijev (10), možete je izvaditi. Na taj se način znatno smanjuje upotreba sile koja je potrebna za brušenje.

Na objema strana produžne cijevi (10) podignite zateznu polugu (9) i zakrenite sigurnosnu kuku (8) prema dolje. Otpustite vijak za ekscentar (20) i skinite produžnu cijev (10) s brusne glave (11) i dijela ručke (7). Gurnite dio ručke (7) na brusnu glavu (11), čvrsto pritegnite vijak za ekscentar (20), zakrenite sigurnosnu kuku (8) prema gore i zatvorite zateznu polugu (9).

Pri umetanju produžne cijevi (10) u dio ručke (7) i brusnu glavu (11) postupite obrnutim redoslijedom.

**Napomena:** Smiju se umetnuti najviše 2 produžne cijevi.

Uvijek provjerite jesu li spojni dijelovi osigurani i čvrsto spojeni sa sigurnosnom kukom (8) i zateznim polugama (9).

### Montaža/demontaža kablskih stezaljki (vidjeti sliku D)

Stavite kablsku stezaljku (21) na usisno crijevo (5). Utaknite mrežni kabel u kablski utor kablске stezaljke.

#### Pregled primjene

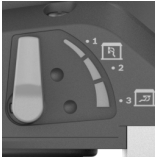
Kit/ tvrdoća gipsa	Zid/strop	Unutarnje/vanjsko strujanje zraka	Usisna snaga	Postavka brzine	Granulacija brusnog lista
					
Iznimno mekan/ mekan	Zid/strop	①	6	2-4	Od P180
Srednja tvrdoća	Zid	①	6	4-6	Od P120
	Strop	③	1-3		
Iznimno tvrd	Zid/strop	① na neravnoj površini	6	4-6	Od P100
		③ na ravnoj površini	1-3		

#### Upute za rad

► Prije svih radova na električnom alatu izvucite mrežni utikač iz utičnice.

Za demontažu skinite kablsku stezaljku (21) s usisnog crijeva (5) i izvucite mrežni kabel iz kablске stezaljke (21).

## Rad

### Puštanje u rad

► **Pridržavajte se mrežnog napona! Napon izvora struje mora se podudarati s podacima na tipskoj pločici električnog alata. Električni alati označeni sa 230 V mogu raditi i na 220 V.**

### Prethodno biranje broja okretaja

Kotačićem za predbiranje broja okretaja (2) možete u vrijeme rada prethodno odabrati potreban broj okretaja. Veći brojevi znače veliki broj okretaja, a manji brojevi mali broj okretaja. Konstantna elektronika održava broj okretaja u praznom hodu i pri opterećenju gotovo konstantnim i time jamči jednolični radni učinak.

Elektroničko meko pokretanje ograničava zakretni moment kod uključivanja i time produljuje vijek trajanja motora.

### Uključivanje/isključivanje

► **Provjerite možete li pritisnuti prekidač za uključivanje/isključivanje bez otpuštanja ručke.**

Za **uključivanje** električnog alata pritisnite prekidač za uključivanje/isključivanje (3).

Za **isključivanje** električnog alata ponovno pritisnite prekidač za uključivanje/isključivanje (3).

- **Električni alat nije prikladan za stacionarni rad.** Ne smije se npr. pritegnuti u škripcu ili učvrstiti na radni stol.

### Brušenje površina

Uključite električni alat, stavite ga s čitavom brusnom površinom na obrađivanu podlogu i uz umjereni pritisak pomičite ga po izratku.

Učinak skidanja materijala i slika brušenja u biti se određuje izborom brusnog lista koji određuje prethodno odabrani stupanj broja okretaja i pritisak.

Samo besprijeckorni brusni listovi daju dobar učinak brušenja i čuvaju električni alat.

Pazite na jednolični pritisak kako bi se produljio vijek trajanja brusnih listova.

Prekomjernim povećanjem pritiska ne povećava se učinak brušenja, nego dolazi do jačeg trošenja električnog alata i brusnog lista.

Brusni list kojim je obrađivan metal ne koristite više za obradu drugih materijala.

Koristite samo originalni **Bosch** pribor za brušenje.

### Brušenje blizu ruba (vidjeti slike E–F)

Zbog skidivog četkastog segmenta možete smanjiti bočni razmak između zida/stropa i brusnog tanjura.

- Pritisnite i držite blokadu (12) četkastog segmenta (17).
- Zakrenite četkasti segment (17) prema naprijed i skinite ga.
- Za **umetanje** objesite četkasti segment (17) na suprotnoj strani blokade (12) i zakrećite ga do brusne glave (11) sve dok se ne uglati.

### Namještanje unutarnjeg/vanjskog strujanja zraka

Ovisno o visini podtlaka može se smanjiti težina alata.

Ovisno o svrsi uporabe možete se prebacivati između različitih načina rada strujanja zraka. Okrenite polugu za namještanje usisne snage (13) u jedan od 3 položaja.

Položaj prekidača	Vrsta strujanja zraka	Upotreba
	① vanjsko strujanje zraka	Idealno za brušenje zidova velikom brzinom brušenja i bez podtlaka
	② mješovito vanjsko i unutarnje strujanje zraka	Srednji učinak brušenja s djelovanjem podtlaka
	③ mješovito vanjsko i unutarnje strujanje zraka	Idealno za brušenje stropova manjom brzinom brušenja, ali s velikom podtlakom (usisna snaga) za malu težinu

### Namještanje usisne snage

Može namjestiti usisnu snagu tako da postignete željenu ravnotežu između brzine brušenja i učinka usisavanja. Možete regulirati samo kada je aktivirano unutarnje strujanje zraka (položaj ③ u gornjoj tablici).

Za namještanje usisne snage upotrijebite kotačić za namještanje (1).

- 1: mala usisna snaga
- 6: velika usisna snaga

Počinite s malom usisnom snagom (položaj 1) i polako je povećavajte sve dok ne namjestite osjetni pritisak.

Velika usisna snaga omogućuje brušenje na stropovima i zidovima bez zamaranja. Prejako namještena usisna snaga može uzrokovati vibriranje električnog alata i pogoršati ponašanje pri vođenju.

### Smetnje – uzroci i pomoć

Uzrok	Pomoć
<b>Brusilica za suhu gradnju ne radi u krug ili se trese na površini.</b>	
Učinak usisavanja je prevelik.	Smanjite usisnu snagu ili se po potrebi prebacite na vanjsko usisavanje.
Kit je tvrd ili su podloge tvrde.	Smanjite usisnu snagu ili se po potrebi prebacite na vanjsko usisavanje. Smanjite broj okretaja.

### Skidanje materijala koji obrađujete je preveliko.

Broj okretaja brusilice za suhu gradnju je prevelik.	Smanjite broj okretaja.
Učinak usisavanja brusilice za suhu gradnju je prevelik.	Smanjite učinak usisavanja ili se prebacite na vanjsko usisavanje.
Kit ima visok udio punila ili je vrlo mekan.	Uključite vanjsko usisavanje, stavite kotačić za namještanje usisne snage na stupanj 6, u iznimnim slučajevima smanjite broj okretaja.
Granulacija brusnog sredstva je pregruba.	Upotrebjavajte brusni list finije granulacije.

### Kvaliteta površine nije optimalna.

Granulacija brusnog sredstva je pregruba.	Upotrebjavajte brusni list finije granulacije.
Niste se pridržavali vremena sušenja kita.	Pridržavajte se tehničkih listova i preporuka proizvođača.
Učinak usisavanja je prevelik.	Smanjite snagu usisavanja.
Kit ima visok udio punila ili je vrlo mekan.	Upotrebjavajte brusni list finije granulacije.
Električni alat koji radi stavljen je na površinu (stvaranje brazda).	Stavite električni alat i tek onda ga uključite.



Uzrok	Pomoć
	Radite na površini, uvijek radite <b>sa</b> skidivim četkastim segmentom.
<b>Na površini se nalaze brazde od brušenja.</b>	
Tvrđi brusni tanjur stavljen je koso na površinu.	Upotrebjavajte mekani brusni tanjur s međupločom.
U slučaju vrlo mekanog kita brusni tanjur je pretvrd ili pregruba granulacija brusnog sredstva.	Upotrebjavajte mekani brusni tanjur s međupločom. Odaberite finiju granulaciju brusnog sredstva.
<b>Učinak usisavanja nije dovoljan.</b>	
Usisna snaga usisavača je premala.	Povećajte usisanu snagu usisavača.
Broj okretaja brusilice za suhu gradnju je prevelik.	Smanjite broj okretaja.
Unutarnje usisavanje na brusilici za suhu gradnju je preslabo.	Smanjite usisnu snagu ili se prebacite na vanjsko usisavanje.
Kit ima visok udio punila ili je vrlo mekan.	Uključite vanjsko usisavanje, stavite kotačić za namještanje usisne snage na stupanj 6, u iznimnim slučajevima smanjite broj okretaja.
Glavni filter usisavača je blokiran/začepljen.	Redovito očistite uložak filtra: – Mogućnost 1: Stavite regulaciju usisne snage na maksimalnu usisnu snagu. Dlanom zatvorite 10 sekundi otvor sapnice, usisnog crijeva ili otvora za usisavanja na usisavaču sve dok se upotrebljava automatsko čišćenje. – Mogućnost 2: Mehanički očistite uložak filtra (usisavanje). – Mogućnost 3: Provjerite je li uložak filtra oštećen i začepljen. Redovito umetnite novi uložak filtra.
Upotrebljava se flizelinska vrećica za prašinu.	Upotrebjavajte vrećicu za prašinu koja se može zbrinuti.
Usisno crijevo je začepljeno ili savijeno.	Uklonite začepljenje ili pregib.
Spremnik za prašinu u usisavaču je pun.	Ispraznite spremnik za prašinu u usisavaču.

## Održavanje i servisiranje

### Održavanje i čišćenje

- ▶ **Prije svih radova na električnom alatu izvucite mrežni utikač iz utičnice.**
- ▶ **Električni alat i otvore za hlađenje održavajte čistima kako bi se moglo dobro i sigurno raditi.**

Ako je potrebna zamjena priključnog kabela, tada je treba provesti u **Bosch** servisu ili u ovlaštenom servisu za **Bosch** električne alate kako bi se izbjeglo ugrožavanje sigurnosti.

### Zamjena spojnog crijeva (vidjeti sliku G)

Za **skidanje** spojnog crijeva (**18**) otpustite vijak stezaljke crijeva (**24**) odvijačem i podignite stezaljku crijeva (**24**) sa spojnim crijevom (**18**). Skinite stezaljku crijeva (**24**). Na drugom kraju spojnog crijeva (**18**) izvucite unutarnje kućište (**23**) pričvršćenja crijeva (**22**). Čvrsto držite unutarnje kućište (**23**) i odvrnite spojno crijevo (**18**).

Za **umetanje** novog spojnog crijeva (**18**) čvrsto držite unutarnje kućište (**23**) i uvrnite novo spojno crijevo (**18**) do graničnika. Montirajte stezaljku crijeva (**24**) na drugoj strani spojnog crijeva (**18**). Pozicionirajte glavu vijka tako da odvijačem možete pritegnuti stezaljku crijeva (**24**) bez napora na brusnoj glavi (**11**) zakretnim momentom od oko 2 Nm.

### Servisna služba i savjeti o uporabi

Naša servisna služba će odgovoriti na vaša pitanja o popravku i održavanju vašeg proizvoda, kao i o rezervnim dijelovima. Crteže u rastavljenom obliku i informacije o rezervnim dijelovima možete naći i na našoj adresi:

**www.bosch-pt.com**

Tim Bosch savjetnika o uporabi rado će odgovoriti na vaša pitanja o našim proizvodima i njihovom priboru.

U slučaju upita ili naručivanja rezervnih dijelova, molimo vas obavezno navedite 10-znamenkasti kataloški broj s tipske pločice proizvoda.

### Hrvatski

Robert Bosch d.o.o PT/SHR-BSC  
Kneza Branimira 22  
10040 Zagreb  
Tel.: +385 12 958 051  
Fax: +385 12 958 050  
E-Mail: RBKN-bsc@hr.bosch.com  
www.bosch.hr

### Ostale adrese servisa možete pronaći na:

[www.bosch-pt.com/serviceaddresses](http://www.bosch-pt.com/serviceaddresses)

### Zbrinjavanje

Električne alate, pribor i ambalažu treba dovesti na ekološki prihvatljivo recikliranje.



Električne alate ne bacajte u kućni otpad!

### Samo za zemlje EU:

Sukladno europskoj Direktivi 2012/19/EU za električne i elektroničke stare uređaje električni alati, koji više nisu uporabivi, moraju se odvojeno sakupljati i dovesti na ekološki prihvatljivo recikliranje.

## Eesti

### Ohutusnõuded

#### Üldised ohutusnõuded elektriliste tööriistade kasutamisel

#### **⚠ HOIATUS** Lugege läbi kõik tööriistaga kaasas olevad ohutusnõuded ja juhised ning tutvuge kõigi jooniste ja spetsifikatsioonidega.

Ohutusnõuete ja juhiste eiramise tagajärjeks võib olla elektrilöökk, tulekahju ja/või raskek vigastused.

#### **Hoidke kõik ohutusnõuded ja juhised edasiseks kasutamiseks hoolikalt alles.**

Ohutusnõuetes sisalduv mõiste "elektriline tööriist" käib nii vooluvõrku ühendatud (juhtmega) elektriliste tööriistade kui ka akutoitega (juhtmeta) elektriliste tööriistade kohta.

#### Ohutusnõuded tööpiirkonnas

- ▶ **Hoidke tööpiirkond puhas ja hästi valgustatud.** Korrastamata või valgustamata töökoht võib põhjustada õnnetusi.
- ▶ **Ärge kasutage elektrilist tööriista plahvatusohtlikus keskkonnas, kus leidub tuleohtlikke vedelikke, gaase või tolmu.** Elektrilistest tööriistadest lööb sademeid, mis võivad tolmu või auru süüdata.
- ▶ **Elektrilise tööriista kasutamise ajal hoidke lapsed ja teised inimesed töökohast eemal.** Kui teie tähelepanu juhitakse kõrvale, võib seade teie kontrolli alt väljuda.

#### Elektriohutus

- ▶ **Elektrilise tööriista pistik peab pistikupessa sobima. Pistiku kallal ei tohi teha mingeid muudatusi. Ärge kasutage kaitsemaandusega elektriliste tööriistade puhul adapterpistikuid.** Muutmata pistikud ja sobivad pistikupesad vähendavad elektrilöögi ohtu.
- ▶ **Vältige kehalist kontakti maandatud pindadega, näiteks torude, radiaatorite, pliitide ja külmikutega.** Kui Teie keha on maandatud, on elektrilöögi oht suurem.
- ▶ **Kaitske elektrilist tööriista vihma ja niiskuse eest.** Kui elektrilisse tööriista on sattunud vett, on elektrilöögi oht suurem.
- ▶ **Ärge kasutage toitejuhet otstarbel, milleks see ei ole ette nähtud. Ärge kasutage toitejuhet elektrilise tööriista kandmiseks, ülesriputamiseks või pistiku pistikupesast väljatõmbamiseks. Kaitske toitejuhet kuumuse, õli, teravate servade ja seadme liikuvate osade eest.** Kahjustatud või keerduläinud toitejuhtmed suurendavad elektrilöögi ohtu.

- ▶ **Kui töotate elektrilise tööriistaga vabas õhus, kasutage ainult pikendusjuhtmeid, mis on ette nähtud kasutamiseks ka välistingimustes.** Välistingimustes kasutamiseks sobiva pikendusjuhtme kasutamine vähendab elektrilöögi ohtu.
- ▶ **Kui elektrilise tööriista kasutamine niiskes keskkonnas on vältimatu, kasutage rikkevoolukaitselüliti.** Rikkevoolukaitselüliti kasutamine vähendab elektrilöögi ohtu.

#### Inimeste turvalisus

- ▶ **Olge tähelepanelik, jälgige, mida teete, ning toimige elektrilise tööriistaga töötades kaalutletult. Ärge kasutage elektrilist tööriista, kui olete väsinud või uimastite, alkoholi või ravimite mõju all.** Hetkeline tähelepanematus seadme kasutamisel võib põhjustada tõsisid vigastusi.
- ▶ **Kandke isikukaitsevahendeid. Kandke alati kaitseprille.** Elektrilise tööriista tüübile ja kasutusalaale vastavate isikukaitsevahendite, näiteks tolmu maski, libisemiskindlate turvajalatsite, kaitsekiivri või kuulmiskaitsevahendite kasutamine vähendab vigastuste ohtu.
- ▶ **Vältige elektrilise tööriista soovimatut käivitamist. Enne pistiku ühendamist pistikupessa, aku ühendamist seadme külge, seadme ülestõstmist ja kandmist veenduge, et elektriline tööriist on välja lülitatud.** Kui hoiate elektrilise tööriista kandmisel sõrme lülilil või ühendate vooluvõrku sisselülitatud seadme, võivad tagajärjeks olla õnnetused.
- ▶ **Enne elektrilise tööriista sisselülitamist eemaldage tööriista küljest reguleerimis- ja mutrivõtmed.** Seadme pöörleva osa küljes olev reguleerimis- või mutrivõti võib põhjustada vigastusi.
- ▶ **Vältige ebataivalist töösensidit. Võtke stabiilne töösensid ja hoidke kogu aeg tasakaalu.** Nii saate elektrilist tööriista ootamatutes olukordades paremini kontrollida.
- ▶ **Kandke sobivat rõivastust. Ärge kandke laiu riideid ega ehteid. Hoidke juuksed ja rõivad seadme liikuvatest osadest eemal.** Liiga avarad riided, ehted või pikad juuksed võivad sattuda seadme liikuvate osade vahele.
- ▶ **Kui on võimalik paigaldada tolmuemaldus- ja tolmu kogumisseadiseid, veenduge, et need on seadmega ühendatud ja et neid kasutatakse õigesti.** Tolmuemaldusseadise kasutamine vähendab tolmu põhjustatud ohte.
- ▶ **Ärge muutuge tööriista sagedasest kasutamisest hooletuks ja ärge eirake ohutusnõudeid.** Hooletus võib sekundi murdosa jooksul kaasa tuua raskeid vigastusi.

#### Elektriliste tööriistade hoolikas käsitsemine ja kasutamine

- ▶ **Ärge koormake seadet üle. Kasutage konkreetse töö tegemiseks ette nähtud elektrilist tööriista.** Sobiva elektrilise tööriistaga töotate ettenähtud jõudluspiirides efektiivsemalt ja ohutumalt.

- ▶ **Ärge kasutage elektrilist tööriista, mida ei saa lülitist sisse ja välja lülitada.** Elektriline tööriist, mida ei ole enam võimalik lülitist sisse ja välja lülitada, on ohtlik ning tuleb parandada.
  - ▶ **Tõmmake pistik pistikupesast välja ja/või eemaldage seadmest aku, kui see on eemaldatav, enne seadme reguleerimist, tarvikute vahetamist ja seadme ärapanekut.** See ettevaatusabinõu väldib elektrilise tööriista soovimatut käivitamist.
  - ▶ **Kasutusvälisel ajal hoidke elektrilisi tööriistu lastele kättesaamatus kohas ja ärge laske seadet kasutada isikutel, kes seadet ei tunne või pole lugenud käesolevaid juhiseid.** Asjatundmatute isikute käes on elektrilised tööriistad ohtlikud.
  - ▶ **Hoolidage elektrilisi tööriistu ja tarvikuid nõuetekohaselt. Kontrollige, kas seadme liikuvad osad töötavad veatult ega kiildu kiini ning veenduge, et seadme detailid ei ole murdunud või kahjustatud määral, mis mõjutab seadme töökindlust. Laske kahjustatud detailid enne seadme kasutamist parandada.** Paljude õnnetuste põhjuseks on halvasti hooldatud elektrilised tööriistad.
  - ▶ **Hoidke löiketarvikud teravad ja puhtad.** Hoolikalt hooldatud, teravate lõikeservadega löiketarvikud kiilduvad harvemini kinni ja neid on lihtsam juhtida.
  - ▶ **Kasutage elektrilist tööriista, lisavarustust, tarvikuid jne vastavalt käesolevatele juhistele, võttes arvesse töötingimusi ja teostatava töö iseloomu.** Elektriliste tööriistade nõuetevastane kasutamine võib põhjustada ohtlikke olukordi.
  - ▶ **Hoidke käepidemed ja haardepinnad kuiva ja puhtana ning vabana õlist ja määrdeainetest.** Libedad käepidemed ja haardepinnad ei luba tööriista ohutult käsitseda ja ootamatutes olukordades kontrolli all hoida.
- Teenindus**
- ▶ **Laske elektrilist tööriista parandada ainult kvalifitseeritud spetsialistidel, kes kasutavad originaalvaruosi.** Nii tagate seadme püsivalt ohutu töö.
- Ohutusnõuded lihvmasinade kasutamisel**
- ▶ **Kasutage elektrilist tööriista ainult kuivlihvimiseks.** Kui elektrilisse tööriista on sattunud vett, on elektrilöögi oht suurem.
  - ▶ **Veenduge, et lenduvad sädemed ei tekita inimestele vigastusi. Eemaldage läheduses olevad tuleohtlikud materjalid.** Metallide lihvimisel lendub sädemeid.
  - ▶ **Tähelepanu, tuleoht! Vältige lihvitava materjali ja lihvmasina ülekuumenemist. Enne töös pauside tegemist eemaldage alati tolmuahuti.** Tolmukotis, mikrofiltris, paberkotis (või filterkotis või tolmuimeja filtris) olev lihvimistolm võib ebasoodsates tingimustes, näiteks metallide lihvimisel tekkivatest sädemetest süttida. Eriti suur on oht siis, kui lihvimistolm on segunenud laki-, polüuretaanijääkide või muude keemiliste ainetega ja lihvitud materjal on pärast pikemat töötlemist kuum.
- ▶ **Puhastage regulaarselt elektrilise tööriista ventilatsiooniavasid.** Mootori ventilaator tõmbab tolmu korpusesse, kuhjuv metallitolm võib põhjustada elektrilisi ohte.
  - ▶ **Töötamisel hoidke elektrist tööriista tugevasti kahe käega ja võtke stabiilne asend.** Elektriline tööriist püsib kahe käega hoides kindlamini käes.
  - ▶ **Enne käestpanekut oodake, kuni elektriline tööriist on seiskunud.**
  - ▶ **Kinnitage töödeldav toorik.** Kinnitusseadmete või kruustangidega kinnitatud toorik püsib kindlamalt kui käega hoides.
  - ▶ **Ühendage elektriline tööriist nõuetekohaselt maandatud vooluvõrguga.** Pistikupesa ja pikenduskaabel peavad olema varustatud töökorras kaitsejuhiga.

## Toote kirjeldus ja kasutusjuhend



### Lugege läbi kõik ohutusnõuded ja juhised.

Ohutusnõuete ja juhiste eiramine võib kaasa tuua elektrilöögi, tulekahju ja/või raskeid vigastusi.

Pange tähele kasutusjuhendi esiosas olevaid jooniseid.

### Nõuetekohane kasutamine

Elektriline tööriist on ette nähtud pahteldatud kuivehitusseinte, sise- ja välitingimustes lagede ja seinte kuivlihvimiseks ning värvikihtide, liimijääkide ja lahtise krohvi eemaldamiseks.

### Kujutatud komponendid

Seadme osade numeratsiooni aluseks on jooniste leheküljel toodud numbrid.

- (1) Imivõimsuse seaderatas
- (2) Pöörlemiskiiruse eelvaliku seaderatas
- (3) Sisse-/väljalüliti
- (4) Käepide (isoleeritud haardepind)
- (5) Imivoolik
- (6) Väljapuhkeotsak
- (7) Käepidemeosa
- (8) Lukustuskonks
- (9) Pingutushoob
- (10) Pikendustoru
- (11) Lihvpea
- (12) Harjasegmendi lukustus
- (13) Imemisjõu seadehoob
- (14) Lihvpaber<sup>a)</sup>
- (15) Lihvtaldriku kruvi
- (16) Lihvtaldrik
- (17) Harjasegment
- (18) Ühendusvoolik

(19) Lihvtaldriku kandur

(20) Ekstsentriskruvi

(21) Kaabliklamber<sup>a)</sup>

(22) Voolikukinnitus

(23) Sisekorpus

(24) Voolikuklamber

- a) **Tarnekomplekt ei sisalda kõiki kasutusjuhendis olevatel joonistel kujutatud või kasutusjuhendis nimetatud lisatarvikuid. Lisatarvikute täieliku loetelu leiate meie lisatarvikute kataloogist.**

## Tehnilised andmed

Kuivehitusliihvmasin		GTR 550 GTR 55-225
Tootenumber		<b>3 601 GD4 0..</b>
Pöörlemiskiiruse eelvalik		●
Elektroniline püsikiiruse hoidik		●
Sujukäivitus		●
Tühikäigu-pöörlemiskiirus $n_0$	min <sup>-1</sup>	340–910
Lihvtaldriku läbimõõt	mm	215
Lihvtaldriku läbimõõt	mm	225
Tolmueemaldi läbimõõt	mm	45/35
Lühiversiooni pikkus (ilma pikendustoruta)	m	1,1
Standardversiooni pikkus (1 pikendustoruga) <sup>A)</sup>	m	1,7
Pika versiooni pikkus (2 pikendustoruga)	m	2,3
Kaal EPTA-Procedure 01:2014 järgi		
– Lühiversioon	kg	4,1
– Standardversioon	kg	4,8
Kaitseklass		⊕/I

A) Standardtarnekomplekt

Andmed kehtivad nimipingel [U] 230 V. Teistsuguste pingete ja kasutusriigis spetsiifiliste mudelite puhul võivad toodud andmed varieeruda.

## Andmed müra/vibratsiooni kohta

Müraemissiooniväärtused on määratud vastavalt standardile **EN 62841-2-4**.

Elektrilise tööriista ekvivalentne müratase on tavaliselt: Helirõhutase **84** dB(A); helivõimsustase **95** dB(A).

Mootemääramatus  $K = 3$  dB.

## Kasutage kuulmiskaitsevahendeid!

Vibratsiooni koguväärtused  $a_h$  (kolme suuna vektorsumma) ja mootemääramatus  $K$ , määratud vastavalt standardile **EN 62841-2-4**:

$a_h < 2,5$  m/s<sup>2</sup>,  $K = 1,5$  m/s<sup>2</sup>,

Selles juhendis toodud vibratsioonitaseme ja mürapäästu väärtused on mõõdetud standardset mõõtemetodit kasutades ja neid saab kasutada elektriliste tööriistade

omavaheliseks võrdlemiseks. Need sobivad ka vibratsioonitaseme ja mürapäästu esialgseks hindamiseks.

Toodud vibratsioonitaseme ja mürapäästu väärtused on iseloomulikud elektrilise tööriista põhiliste rakenduste korral. Kui aga elektrilist tööriista kasutatakse muudes rakendustes, muude vahetatavate tööriistadega või ebapiisavalt hooldades, võivad vibratsioonitaseme ja mürapäästu väärtused nendest erineda. See võib kogu tööaja vibratsioonitaset ja mürapäästu tunduvalt suurendada.

Vibratsioonitaseme ja mürapäästu täpseks hindamiseks tuleb arvesse võtta ka aega, mil seade on välja lülitatud või mil seade on küll sisse lülitatud, kuid tegelikult tööle rakendamata. See võib kogu tööaja vibratsioonitaset ja mürapäästu tunduvalt vähendada.

Rakendage kasutaja kaitsmiseks vibratsiooni mõju eest täiendavaid kaitsemeetmeid, nagu näiteks: elektrilise tööriista ja vahetatavate tööriistade hooldus, kätesoojendus, töökorraldus.

## Paigaldus

- **Enne mistahes tööde teostamist elektrilise tööriista kallal tõmmake pistik pistikupesast välja.**

## Lihvpaberi vahetamine (vt jn A)

Lihvpaberi (14) eemaldamiseks kergitage seda servast ja tõmmake lihvtaldrikult (16) maha.

Eemaldage enne uue lihvpaberi paigaldamist lihvtaldrikult (16) mustus ja tolm, nt pintsliga.

Lihvtaldriku (16) pealispind koosneb takjakangast, millele saate kaitsekinnitusega lihvpaberid kiiresti ja lihtsalt kinnitada.

Suruge lihvpaber (14) tugevalt lihvtaldriku (16) alaküljele.

Tolmu optimaalse äraimemise tagamiseks jälgige, et väljastantsitud kohad lihvpaberil (14) ühtsiksivad avadega lihvtaldrikult (16).

## Lihvtaldriku valik

<b>Pehmete lihvtaldrikute komplekt<sup>A)</sup></b>	<p>Perfektne peenemate kaarte ja kontuuride jaoks</p> <p>Lihvtaldrikute komplekt koosneb:</p> <ul style="list-style-type: none"> <li>– lihvtaldrikust</li> <li>– ühest vaheplaadist ja</li> <li>– ühest tugiplaadist.</li> </ul>
<b>Kõva lihvtaldrik</b>	<p>Kõrge materjali eemaldusjõudlus, ideaalne tasaste pindade jaoks ja ideaalne vanade seinavärvide eemaldamiseks</p> <p>Universaalseks kasutamiseks tasastel ja kumeratel pindadel</p> <p>Kasutaja jaoks lihtsustab tööd optimaalne imituigi.</p>

A) Standardtarnekomplekt

## Lihvtaldriku vahetamine (vt jn B)

**Märkus:** Vahetage vigastatud lihvtaldrik (**16**) kohe uue vastu.

Tõmmake lihvpaber ära. Keerake kruvi (**15**) täielikult välja ja võtke lihvtaldrik (**16**) ära. Asetage uus lihvtaldrik (**16**) kohale ja keerake kruvi uuesti kinni.

**Märkus:** Jälgige lihvtaldriku kohaleasetamisel, et kaasavõtja hambad haarduksid lihvtaldriku väljalõigetega.

**Märkus:** Vigastatud lihvtaldriku kandurit tohib vahetada lasta ainult Boschi elektritööriistade volitatud klienditeenindusasutuses.

## Tolmu/saepuru äratõmme

Materjalitolm võib olla tervistkahjustav. Tolmuga kokkupuude ja tolmu sissehingamine võib põhjustada seadme kasutajal või läheduses viibival inimesel allergilisi reaktsioone ja/või hingamisteede haigusi. Teatud liiki tolmu loetakse vähki tekitavaks.

- Kasutage konkreetse materjali eemaldamiseks sobivat tolmuimejat.
- Tagage töökohas hea ventilatsioon.
- Soovitame kasutada hingamisteede kaitsemaski P2-klassi filtriga.

## Tolmuemaldus eraldi seadmega

Ühendage imivoolik (**5**) tolmuimejaga (lisavarustus).

Tolmuimeja peab töödeldava materjali tolmu imemiseks sobima.

Tervistkahjustava, kantserogeense ja kuiva tolmu eemaldamiseks kasutage spetsiaaltolmuimejat.

Suurte pindade jaoks kasutage tolmuimejat GAS 35 L/M AFC või GAS 55 L/M AFC, kuna need tagavad vajaliku katkematu imivõimsuse.

Horisontaalsete pindade töötlemisel hoidke seadet nii, et imivoolik on suunatud alla.

## Pikendustoru väljavõtmine/paigaldamine (vt joonist C)

Kui lihvimistöök ei ole pikendustoru (**10**) vajalik, võib selle välja võtta. Selle tulemusena väheneb selgelt lihvimiseks vajalik jõukulu.

Tõstke pikendustoru (**10**) mõlemalt küljelt pingutushoob (**9**) üles ja pöörake lukustuskonks (**8**) alla. Avage ekstsentrikruvi (**20**) ja tõmmake pikendustoru (**10**)

## Kasutusviiside ülevaade

Pahtli-/kipsikõvadás	Sein/lagi	Välimine/sisemine õhuvool	Imivõimsus	Kiiruseeadistus	Lihvpaberi teralisus
					

lihvpvalt (**11**) ja käepidemeosalt (**7**) ära. Lükake käepidemeosa (**7**) lihvpva (**11**) peale, keerake ekstsentrikruvi (**20**) tugevasti kinni, pöörake lukustuskonks (**8**) üles ja sulgege pingutushoob (**9**).

Pikendustoru (**10**) paigaldamisel käepidemeosale (**7**) ja lihvpvale (**11**) toimige vastupidises järjekorras.

**Juhis:** Kasutada on lubatud on maksimaalselt 2 pikendustoru.

Kontrollige alati, kas lukustuskonksu (**8**) ja pingutushoova (**9**) ühendusosad on kinni ja kindlalt ühendatud.

## Kaabliklambrite paigaldamine/eemaldamine (vt joonist D)

Tõmmake kaabliklambr (**21**) üle imivooliku (**5**). Pistke võrgukaabel kaabliklambri kaablihoone.

Eemaldamiseks tõmmake kaabliklambr (**21**) imivoolikult (**5**) ära ja tõmmake võrgukaabel kaabliklambrist (**21**) välja.

## Kasutus

### Kasutuselevõtt

- ▶ **Pöörake tähelepanu võrgupingele! Vooluallika pinge peab ühtima elektrilise tööriista andmesildil märgitud pingega. Andmesildil toodud 230 V seadmeid võib kasutada ka 220 V võrgupinge korral.**

### Pöörlemiskiiruse eelvalimine

Pöörlemiskiiruse eelvaliku seaderattaga (**2**) saate vajaliku pöörlemiskiiruse eelvalida ka töötamise ajal. Kõrgemad arvud tähendavad kõrget pöörlemiskiirust, madalad arvud väiksemat pöörlemiskiirust.

Elektroniline püsikiiruse hoidja pöörlemiskiiruse tühikäigul ja koormusel peaaegu konstantsena ja tagab ühtlase töövõime.

Elektroniline sujuvkäivitus piirab pöördemomenti sisselülitamisel ja pikendab mootori eluiga.

### Sisse-/väljalülitamine

- ▶ **Veenduge, et saate lülitit (sisse/välja) käsitseda, ilma et lasete käepidemest lahti.**

Elektrilise tööriista sisselülitamiseks vajutage sisse-/väljalülitit (**3**).

Elektrilise tööriista väljalülitamiseks vajutage uuesti sisse-/väljalülitit (**3**).

Pahtli-/kipsikõvadus	Sein/lagi	Välimine/sisemine õhuvool	Imivõimsus	Kiiruseadistus	Lihvpaberi teralisus
Äärmiselt pehme/pehme	Sein/lagi	①	6	2–4	Alates P180
Keskmine kõvadus	Sein	①	6	4–6	Alates P120
	Lagi	③	1–3		
Äärmiselt kõva	Sein/lagi	① ebatasaste pindade puhul	6	4–6	Alates P100
		③ tasaste pindade puhul	1–3		

## Tööjuhised

- ▶ **Enne mistahes tööde teostamist elektrilise tööriista kallal tõmmake pistik pistikupesast välja.**
- ▶ **Enne käestpanekut odake, kuni elektriline tööriist on seiskunud.**
- ▶ **Ärge pange elektrilist tööriista külili maha.** Nii võite lihvtaldriku pöördumatult deformeerida.
- ▶ **Elektriline tööriist ei sobi statsionaarseks tööks.** Seda ei tohi kinnitada näiteks kruustangide vahele ega tööpingi külge.

### Pindade lihvimine

Lülitage elektriline tööriist sisse, asetage see kogu lihvimispinnaga töödeldavale aluspinnale liigutage seda mõõduka survega mööda töödeldavat detaili.

Materjalieemaldusjõudluse ja lihvimistulemuse puhul on määravaks põhiliselt lihvpaperi valik, eelvalitud pöörlemiskiiruste ja rakendatav surve.

Ainult laitmatu kvaliteediga lihvlehed tagavad hea lihvimisjõudluse ja säästavad elektrilist tööriista.

Lihvlehtede kasutusea pikendamiseks töötage ühtlase survega.

Surve liigne suurendamine ei suurenda lihvimisjõudlust, vaid kulutab kiiremini elektrilist tööriista ja lihvlehte.

Ärge kasutage lihvlehte, millega on metalli töödeldud, teiste materjalide jaoks.

Kasutage ainult originaalseid **Bosch**-lihvimistarvikuid.

### Servalähedane lihvimine (vt jooniseid E–F)

Tänu äravõetavale harjasegmendile saate sein/lae ja lihvtaldriku vahelist külgvahet vähendada.

- Hoidke **(12)** harjasegmendi **(17)** lukustust allavajutatuna.
- Pöörake harjasegment **(17)** ette ja võtke see ära.
- **Paigaldamiseks** haakige harjasegment **(17)** lukustuse vastasküljele **(12)** külge ja pöörake seda lihvpea **(11)** suunas kuni see kuuldavalt fikseerub.

### Sisemise/välimise õhuvoo seadistamine

Vastavalt alarõhu kõrgusele saab tajutavat tööriistaraskust vähendada.

Vastavalt kasutuseesmärgile saate ümber lülitada erinevatele õhuvoo töörežiimidele. Keerake imijõu seadistushoob **(13)** ühte 3 asendist.

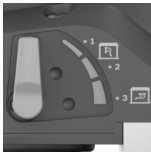
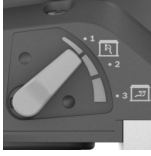
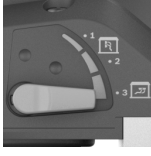
Lüliti asend	Õhuvoo liik	Kasutamine
	① välimine õhuvool	ideaalne seinte lihvimiseks kõrge lihvimiskiirusega ja ilma alarõhuta
	② sisemise ja välimise õhuvoo segu	keskmine lihvimisjõudlus alarõhumõjuga
	③ sisemise ja välimise õhuvoo segu	ideaalne lagede lihvimiseks, madala lihvimiskiirusega, aga madalama tajutava raskuse jaoks kõrge alarõhuga (imijõud)

### Imivõimsuse seadistamine

Saate imivõimsuse seadistada nii, et Teie poolt eelistatud lihvimiskiiruse ja imivõimsuse vaheline tasakaal säilib. Reguleerimine saab toimuda üksnes siis, kui sisemine õhuvool on aktiveeritud (asend ③ üleval tabelis).

Seadistamiseks kasutage imivõimsuse seaderatast **(1)**.

- 1: madal imivõimsus
- 6: kõrge imivõimsus

Alustage madala imivõimsusega (asend 1) ja tõstke seda aeglaselt, kuni tajutav surverõhk on seadistatud.

Kõrge imivõimsus võimaldab lagede ja seinte vähem väsitavat lihvimist. Liiga tugevaks seatud imivõimsus võib põhjustada elektrilise tööriista rappumist ja seadme juhitavust halvendada.

### Vead – põhjused ja kõrvaldamine

Põhjus	Kõrvaldamine
<b>Kuivehituslihvmasin ei tööta enam sujuvalt (viskub) või rappub pinnal.</b>	

Põhjus	Kõrvaldamine
Imemismõju on liiga tugev.	Vähendage imemisvõimsust või lülitage vajadusel välimisele imemisele ümber.
Pahtlimaterjal või aluspinnad on kõvad.	Vähendage imemisvõimsust või lülitage vajadusel välimisele imemisele ümber. Vähendage pöörlemiskiirust.

#### Töödeldavat materjali eemaldamiseks liiga palju.

Kuivehituslihvmasina pöörlemiskiirus on liiga kõrge.	Vähendage pöörlemiskiirust.
Kuivehituslihvmasina imemismõju on liiga tugev.	Vähendage imemismõju või lülitage ümber välimisele imemisele.
Pahtlimaterjal on kõrge täiteainesaldusega või väga pehme.	Lülitage sisse välimine imemine, seadke imivõimsuse seaderatas astmele 6, vähendage äärmuslikel juhtudel pöörlemiskiirust.
Lihvmaterjal on liiga jämedateraline.	Kasutage peenema teralisusega lihvpaberit.

#### Pinnakvaliteet ei ole optimaalne.

Lihvmaterjal on liiga jämedateraline.	Kasutage peenema teralisusega lihvpaberit.
Ei ole järgitud pahtlimaterjali kuivamisega.	Järgige tootja tehnilisi andmelehti ja soovitusi.
Imemismõju on liiga tugev.	Vähendage imivõimsust.
Pahtlimaterjal on kõrge täiteainesaldusega või väga pehme.	Kasutage peenema teralisusega lihvpaberit.
Pinnale asetati töötav elektriline tööriist (rihvide tekkimine).	Asetage tööriist kohale ja lülitage alles siis sisse. Kui töötate pinnal, töötage alati <b>äravõetava harjasegmenidiga</b> .

#### Pinnal on lihvimisrihvid.

Kõva lihvtaldrik asetati pinnale kaldus.	Kasutage vaheplaadiga pehmet lihvtaldrikut.
Väga pehme pahtlimaterjali korral on lihvtaldrik liiga kõva või lihvmaterjaliteralisus liiga jäme.	Kasutage vaheplaadiga pehmet lihvtaldrikut. Valige peenem lihvmaterjaliteralisus.

#### Imemismõju ei ole piisav.

Tolmuimeja imivõimsus on liiga madal.	Tõstke tolmuimeja imijõudu.
Kuivehituslihvmasina pöörlemiskiirus on liiga kõrge.	Vähendage pöörlemiskiirust.

Põhjus	Kõrvaldamine
Kuivehituslihvmasina sisemine imemismõju on liiga madal.	Vähendage imivõimsust või lülitage ümber välimisele imemisele.
Pahtlimaterjal on kõrge täiteainesaldusega või väga pehme.	Lülitage sisse välimine imemine, seadke imivõimsuse seaderatas astmele 6, vähendage äärmuslikel juhtudel pöörlemiskiirust.
Tolmuimeja põhifilter on blokeeritud/ummistunud.	Puhastage filtrielementi regulaarselt: <ul style="list-style-type: none"> <li>Võimalus 1: Seadke imijõuseadistus maksimaalsele imivõimsusele. Sulgege 10 sekundiks peopesaga tolmuimeja düüsi-, imivooliku- või imiava seni kuni automaatspuhastus rakendub.</li> <li>Võimalus 2: Puhastage filtrielement mehaaniliselt (imemine).</li> <li>Võimalus 3: Kontrollige filtrielementi kahjustuse ja ummistumise suhtes. Paigaldage regulaarselt uus filtrielement.</li> </ul>
Kasutatakse lausriidest tolmukotti.	Kasutage kõrvaldatavat tolmukotti.
Imivoolik on ummistunud või niverdunud (kahekorra käänatud).	Eemaldage ummistus või kõrvaldage voolikuniverdumine.
Tolmuimeja tolmu anum on täis.	Tühjendage tolmuimeja tolmu anum.

## Hooldus ja korrashoid

### Hooldus ja puhastus

- ▶ **Enne mistahes tööde teostamist elektrilise tööriista kallal tõmmake pistik pistikupesast välja.**
- ▶ **Seadme laitmatu ja ohutu töö tagamiseks hoidke seade ja selle ventilatsioonivad puhtad.**

Kui on vaja vahetada ühendusjuhett, laske seda ohutuskaalutlustel teha **Bosch**-il või **Bosch**-i elektriliste tööriistade volitatud klienditeenindusel.

#### Ühendusvooliku vahetamine (vt joonist G)

Ühendusvooliku (**18**) eemaldamiseks avage voolikuklambri kruvi (**24**) kruvikeerajaga ja tõstke voolikuklamber (**24**) koos ühendusvoolikuga (**18**) ära. Võtke voolikuklamber (**24**) ära. Tõmmake voolikuühenduse (**18**) teisest otsast voolikukinnituse (**22**) sisekorpus (**23**) välja. Hoidke sisekorpus (**23**) kinni ja keerake ühendusvoolik (**18**) välja.

Uue ühendusvooliku (18) paigaldamiseks hoidke sisekorpusest (23) kinni ja keerake uus ühendusvoolik (18) kuni tőkiseni sisse. Paigaldage voolikuklamber (24) ühendusvooliku (18) teisele küljele. Seadke kruvipea nii, et saaksite voolikuklambri (24) kruvikeerajaga ilma vaevate lihpeast (11) pöördemomendiga u 2 Nm kinni keerata.

### Klienditeenindus ja kasutusala neõustamine

Klienditeeninduse töötajad vastavad teie küsimustele teie toote remondi ja hoolduse ning varuosade kohta. Joonised ja info varuosade kohta leiate ka veebisaidilt:

**www.bosch-pt.com**

Boschi nõustajad on meeleldi abiks, kui teil on küsimusi toodete ja lisatarvikute kasutamise kohta.

Päringute esitamisel ja varuosade tellimisel teatage meile kindlasti toote tüübisildil olev 10-kohaline tootenumber.

#### Eesti Vabariik

Teeninduskeskus

Tel.: (+372) 6549 575

Faks: (+372) 6549 576

E-posti: service-pt@lv.bosch.com

#### Muud teeninduse aadressid leiate jaotisest:

[www.bosch-pt.com/serviceaddresses](http://www.bosch-pt.com/serviceaddresses)

### Kasutuskõlbmatuks muutunud seadmete käitlus

Elektriseadmed, lisatarvikud ja pakendid tuleks keskkonnasäästlikult ringlusse võtta.



Ärge visake kasutusressursi ammendanud elektrilisi tööriistu olmejäätmete hulka!

#### Üksnes EL liikmesriikidele:

Vastavalt Euroopa Parlamendi ja nõukogu direktiivile 2012/19/EL elektri- ja elektroonikaseadmete jäätmete kohta ning direktiivi ülevõtivatele riiklikele õigusaktidele tuleb kasutuskõlbmatuks muutunud elektrilised tööriistad eraldi kokku koguda ja keskkonnasäästlikult korduskasutada või ringlusse võtta.

## Latviešu

### Drošības noteikumi

#### Vispārēji drošības noteikumi elektroinstrumentiem

##### **BRĪDINĀ-JUMS**

Izlasiet visus drošības noteikumus un instrukcijas, aplūkojiet ilustrācijas un iepazīstieties ar

specifikācijām, kas tiek piegādātas kopā ar šo elektroinstrumentu. Šeit sniegto drošības noteikumu un instrukciju neievērošana var izraisīt aizdegšanos un būt par cēloni elektriskajam triecienam vai nopietnam savainojumam.

#### Pēc izlasišanas uzglabājiet šos noteikumus turpmākai izmantošanai.

Drošības noteikumus lietotais apzīmējums "elektroinstrumenti" attiecas gan uz Jūsu tīkla elektroinstrumentiem (ar elektrokabeli), gan arī uz akumulatora elektroinstrumentiem (bez elektrokabeļa).

#### Drošība darba vietā

- ▶ **Uzturiet savu darba vietu tīru un labi apgaismotu.** Nekārtīgās un tumšās vietās var viegli notikt nelaimes gadījums.
- ▶ **Nedarbiniet elektroinstrumentus sprādzienbīstamā atmosfērā, piemēram, viegli uzliesmojošu šķidrums tuvumā un vietās ar paaugstinātu gāzu vai putekļu saturu gaisā.** Darba laikā elektroinstrumenti nedaudz dzirksteļo, un tas var izsaukt viegli degošu putekļu vai tvaiku aizdegšanos.
- ▶ **Darbinot elektroinstrumentu, neļaujiet bērniem un nepiederošām personām tuvoties darba vietai.** Citu personu klātbūtne var novērst uzmanību, kā rezultātā jūs varat zaudēt kontroli pār elektroinstrumentu.

#### Elektrodrošība

- ▶ **Elektroinstrumenta kontaktdakšai jābūt piemērotai elektrotīkla kontaktligzdai. Kontaktdakšas konstrukciju nedrīkst nekādā veidā mainīt. Nelietojiet kontaktdakšas adapterus, ja elektroinstrumenti caur kabeli tiek savienoti ar aizsargzēmējuma ķēdi.** Neizmainītas konstrukcijas kontaktdakša, kas piemērota kontaktligzdai, ļauj samazināt elektriskā trieciena saņemšanas risku.
- ▶ **Nepieļaujiet ķermeņa daļu saskaršanos ar sazēmētiem priekšmetiem, piemēram, ar caurulēm, radiatoriem, plītiem vai ledusskapjiem.** Pieskaroties sazēmētām virsmām, pieaug risks saņemt elektrisko triecienu.
- ▶ **Nelietojiet elektroinstrumentu lietus laikā, neturiet to mitrumā.** Mitrumam iekļūstot elektroinstrumentā, pieaug risks saņemt elektrisko triecienu.
- ▶ **Nenoslogojiet kabeli. Neizmantojiet kabeli, lai elektroinstrumentu nestu, vilktu vai atvienotu no elektrotīkla kontaktligzdas. Sargājiet kabeli no karstuma, eļļas, asām malām un kustošām daļām.** Bojāts vai samezģojies elektrokabelis var būt par cēloni elektriskā trieciena saņemšanai.
- ▶ **Darbinot elektroinstrumentu ārpus telpām, izmantojiet tā pievienošanai vienīgi ārpus telpu lietošanai derīgus pagarinātājkabeļus.** Lietojot elektrokabeli, kas piemērots darbam ārpus telpām, samazinās elektriskā trieciena saņemšanas risks.
- ▶ **Ja elektroinstrumentu tomēr nepieciešams darbināt vietās ar paaugstinātu mitrumu, pievienojiet to elektrobarošanas ķēdēm, kas aizsargātas ar noplūdes strāvas aizsargreleju (RCD).** Lietojot noplūdes strāvas aizsargreleju, samazinās risks saņemt elektrisko triecienu.





sajaukti ar lakas vai krāsas paliekām, kā arī ar citām ķīmiskajām vielām, un slīpēšanas putekļi ilgāka darba laikā sakarst.

- ▶ **Regulāri tīriet sava elektroinstrumenta ventilācijas atveres.** Dzinēju ventilējošā gaisa plūsma ievēl putekļus instrumenta korpusā, bet liela metāla putekļu daudzuma uzkrāšanās var būt par cēloni elektrotraumai.
- ▶ **Darba laikā stingri turiet elektroinstrumentu ar abām rokām un ieņemiet stabilu ķermeņa stāvokli.** Elektroinstrumentu ir drošāk vadīt ar abām rokām.
- ▶ **Pirms noliekat elektroinstrumentu, nogaidiet, līdz tas ir pilnībā apstājies.**
- ▶ **Nostipriniet apstrādājamo priekšmetu.** Iestiprinot apstrādājamo priekšmetu skrūvspilēs vai citā stiprinājuma ierīcē, strādāt ir drošāk, nekā tad, ja tas tiek turēts ar rokām.
- ▶ **Pievienojiet elektroinstrumentu elektrotīklam ar efektīvu aizsargzēmējuma ķēdi.** Elektrotīkla kontaktligzdai un pagarinātājkabelim jābūt aprīkotiem ar funkcionēt spējīgu aizsargzēmējuma vadu.

## Izstrādājuma un tā funkciju apraksts



**Izlasiet drošības noteikumus un norādījumus lietošanai.** Drošības noteikumu un norādījumu neievērošana var izraisīt aizdegšanos un būt par cēloni elektriskajam triecienam vai nopietnam savainojumam.

Nemiet vērā attēlus lietošanas pamācības sākuma daļā.

### Pareizs lietojums

Elektroinstrumenti ir paredzēti nošpaktelētu reģipša sienu, iekšējo un ārējo griestu un sienu daļu sausajai slīpēšanai, kā arī krāsas kārtas, saistvielas atlikumu un nepiesaistīta apmetuma noņemšanai.

### Attēlotās sastāvdaļas

Attēloto sastāvdaļu numerācija atbilst numuriem elektroinstrumenta attēlā, kas sniegts ilustratīvajā lappusē.

- (1) Nosūkšanas jaudas pirkstrats
- (2) Griešanās ātruma regulēšanas pirkstrats
- (3) Ieslēdzējs/izslēdzējs
- (4) Rokturis (ar izolētu noturvirsmu)
- (5) Uzsūkšanas šļūtene
- (6) Putekļu izvadišanas īscaurule
- (7) Roktura daļa
- (8) Fiksācijas āķi
- (9) Fiksēšanas svira
- (10) Pagarinošā caurule
- (11) Slīpēšanas galva
- (12) Birstes elementa fiksators
- (13) Nosūkšanas spēka regulēšanas svira
- (14) Slīplokne<sup>a)</sup>

- (15) Slīpēšanas pamatnes skrūve
- (16) Slīpēšanas pamatne
- (17) Birstes elements
- (18) Savienojošā šļūtene
- (19) Slīpēšanas pamatnes turētājs
- (20) Ekscentra skrūve
- (21) Kabelspaiļe<sup>a)</sup>
- (22) Šļūtenes stiprinājums
- (23) Iekšējais korpuss
- (24) Šļūtenes spaiļe

a) Šeit attēlotie vai aprakstītie piederumi neietilpst standarta piegādes komplektā. Pilns pārskats par izstrādājuma piederumiem ir sniegts mūsu piederumu katalogā.

### Tehniskie dati

Reģipša slīpmašina		GTR 550 GTR 55-225
Izstrādājuma numurs		3 601 GD4 0..
Griešanās ātruma regulēšana		●
Elektroniskā gaitas stabilizēšana		●
Pakāpeniska palaišana		●
Brīvgaitas griešanās ātrums n <sub>0</sub>	apgr./min.	340-910
Slīpēšanas pamatnes diametrs	mm	215
Slīploknes diametrs	mm	225
Putekļu nosūkšanas ierīces diametrs	mm	45/35
Īsās versijas (bez pagarinājuma caurules) garums	m	1,1
Standarta versijas (ar vienu pagarinājuma cauruli) garums <sup>A)</sup>	m	1,7
Garās versijas (ar divām pagarinājuma caurulēm) garums	m	2,3
Svars atbilstīgi EPTA-Procedure 01:2014		
- Īsā versija	kg	4,1
- Standarta versija	kg	4,8
Aizsardzības klase		Ⓢ/I

A) Standarta piegādes komplekts  
 Parametri ir sniegti nominālajam spriegumam [U] 230 V.  
 Elektroinstrumentiem, kas paredzēti zemākam spriegumam vai ir modificēti atbilstoši nacionālajiem standartiem, šie parametri var atšķirties.

### Informācija par troksni un vibrāciju

Troksņa emisijas vērtības ir noteiktas atbilstīgi EN 62841-2-4.

Elektroinstrumenta trokšņa līmeņa A izsvartotās tipiskās vērtības: skaņas spiediena līmenis **84** dB(A), akustiskās jaudas līmenis **95** dB(A). Mērījuma nenoteiktība  $K = 3$  dB.

### Lietojiet dzirdes orgānu aizsarglīdzekļus!

Vibrācijas paātrinājuma vērtība  $a_h$  (vektoru summa trijos virzienos) un mērījumu izkliede  $K$  ir noteikta atbilstoši **EN 62841-2-4**:

$$a_h < 2,5 \text{ m/s}^2, K = 1,5 \text{ m/s}^2,$$

Šajā pamācībā norādītais vibrācijas līmenis un instrumenta radītā trokšņa vērtība ir izmērīta atbilstoši standartā noteiktajai procedūrai un var tikt izmantota elektroinstrumentu savstarpējai salīdzināšanai. To var izmantot arī vibrācijas un trokšņa radītās papildu slodzes iepriekšējai novērtēšanai.

Šeit norādītais svārstību līmenis un instrumenta radītā trokšņa vērtība ir attiecināma uz elektroinstrumenta galvenajiem pielietojuma veidiem. Ja elektroinstruments tiek lietots netipiskiem mērķiem, kopā ar netipiskiem darbinstrumentiem vai nav vajadzīgajā veidā apkalpots, tā svārstību līmenis un radītā trokšņa vērtība var atšķirties no šeit norādītajām vērtībām. Tas var ievērojami palielināt svārstību un trokšņa radīto papildu slodzi kopējam darba laika posmam.

Lai precīzi izvērtētu svārstību un trokšņa radīto papildu slodzi zināmajam darba laika posmam, jāņem vērā arī laiks, kad elektroinstruments ir izslēgts vai arī darbojas, taču faktiski netiek izmantots paredzētā darba veikšanai. Tas var ievērojami samazināt svārstību un trokšņa radīto papildu slodzi kopējam darba laika posmam.

Veiciet papildu pasākumus, lai pasargātu strādājošo personu no vibrācijas kaitīgās iedarbības, piemēram, savlaicīgi veiciet elektroinstrumenta un darbinstrumentu apkalpošanu, uzturiet rokas siltas un pareizi plānojiēt darbu.

## Montāža

- **Pirms elektroinstrumenta apkopes vai apkalpošanas izvelciet tā elektrokabeļa kontaktdakšu no barojošā elektrotīkla kontaktligzdas.**

### Slīpoksnes nomaīņa (attēls A)

Lai noņemtu slīpoksni (**14**), paceliet tās sānu malu un atraujiet loksni no slīpēšanas pamatnes (**16**).

Pirms jaunas slīpoksnes iestiprināšanas notīriet grūzus un putekļus no slīpēšanas pamatnes (**16**), piemēram, ar otu. Slīpēšanas pamatnes (**16**) virsma sastāv no auduma ar mikroaķu pārklājumu, kas ļauj ātri un vienkārši nostiprināt uz pamatnes slīpoksnes, kas apgādātas ar mikroaķu stiprinājuma slāni.

Stingri piespiediet slīpoksni (**14**) pie slīpēšanas pamatnes (**16**) apakšējās virsmas.

Lai panāktu efektīvu putekļu uzsūkšanu, sekojiet, lai slīpoksne (**14**) ieštancētie atvērumi sakristu ar atvērumiem slīpēšanas pamatnē (**16**).

## Slīpēšanas pamatnes izvēle

<b>Miksto slīpēšanas pamatņu komplekts<sup>A)</sup></b>	Ideāli piemērotas smalkiem izliekumiem un kontūrām Slīpēšanas pamatņu komplekts ietver: – slīpēšanas pamatni; – starplāksni; – balsta plāksni.
<b>Cietā slīpēšanas pamatne</b>	Liels slīpēšanas ātrums, ideāli piemērota līdzenām virsām un vecu sienas krāsu noņemšanai  Universālai lietošanai uz līdzenām un izliektām virsmām  Optimāls uzsūkšanas atbalsts atvieglo darbu lietotājam.

A) Standarta piegādes komplekts

## Slīpēšanas pamatnes nomaiņšana (skatiet attēlu B)

**Norāde:** bojātu slīpēšanas pamatni (**16**) nomainiet nekavējoties.

Atraujiet slīpoksni. Pilnībā izskrūvējiet skrūvi (**15**) un noņemiet slīpēšanas pamatni (**16**). Uzlieciet jaunu slīpēšanas pamatni (**16**) un stingri pievelciet skrūvi.

**Norāde:** uzliekot slīpēšanas pamatni, raugieties, lai līdzņēmēja zobrievojums saķertos ar slīpēšanas pamatnes ierobiem.

**Norāde:** bojātu slīpēšanas pamatnes turētāju drīkst nomainīt tikai Bosch pilnvarotā elektroinstrumentu remonta darbnīcā.

## Putekļu un skaidu uzsūkšana

Materiālu putekļi var būt kaitīgi veselībai. Pieskaršanās šādiem putekļiem vai to ielpošana var izraisīt alerģiskas reakcijas vai elpošanas ceļu saslimšanu elektroinstrumenta lietotājam vai darba vietai tuvumā esošajām personām. Atsevišķi putekļu veidi uzskatāmi par vēža izraisītājiem.

- Pielietojiet apstrādājamajam materiālam vispiemērotāko putekļu uzsūkšanas metodi.
- Darba vietai jābūt labi ventilējamai.
- Darba laikā ieteicams izmantot masku elpošanas ceļu aizsardzībai ar filtrēšanas klasi P2.

### Putekļu nosūkšana ar ārējo vakuumsūcēju

Savienojiet uzsūkšanas šļūteni (**5**) ar vakuumsūcēju (papildpiederums).

Putekļsūcējam jābūt piemērotam, lai sūktu apstrādājamā materiāla putekļus.

Veselībai īpaši kaitīgas, kancerogēnas vai sausas putekļus savāciet ar speciālu putekļsūcēju.

Lielām virsmām izmantojiet uzsūkšanas ierīci GAS 35 L/M AFC vai GAS 55 L/M AFC, jo tās nodrošina nepieciešamo nepārtraukto uzsūkšanas jaudu.

Apstrādājot vertikālas virsmas, turiet elektroinstrumentu tā, lai nosūkšanas šļūtene būtu vērsta leju.

## Pagarināšanas caurules izņemšana/ievietošana (skatīt attēlu C)

Ja pagarināšanas caurule (10) nav nepieciešama slīpēšanas darbu veikšanai, to var izņemt. Tādējādi ievērojami tiek samazināts slīpēšanai nepieciešamais spēks.

Abās pagarināšanas caurules (10) pusēs paceliet fiksēšanas sviru (9) un pavērsiet fiksācijas āķus (8) uz leju. Atskrūvējiet ekscentra skrūvi (20) un noņemiet pagarināšanas cauruli (10) no slīpēšanas galvas (11) un roktura daļas (7). Uzbīdīet roktura daļu (7) uz slīpēšanas galvas (11), stingri pievelciet pievelciet ekscentra skrūvi (20), pavērsiet fiksācijas āķus (8) uz augšpusi un nofiksējiet fiksēšanas sviru (9).

Lai **ievietotu** pagarināšanas cauruli (10) roktura daļā (7) un slīpēšanas galvā (11), veiciet darbības pretējā secībā.

**Norāde:** drīkst uzstādīt maks. 2 pagarināšanas caurules.

Vienmēr pārbaudiet, vai savienojošās daļas ir nofiksētas un stingri savienotas, izmantojot fiksācijas āķus (8) un fiksēšanas sviru (9).

## Kabeļspaiļu montāža/demontāža (skatīt attēlu D)

Uzlieciet kabeļspaiļi (21) virs nosūkšanas šļūtenes (5). Ievietojiet tīkla kabeli kabeļspaiļes kabeļu gropē.

Lai veiktu demontāžu, noņemiet kabeļspaiļi (21) no nosūkšanas šļūtenes (5) un izņemiet tīkla kabeli no kabeļspaiļes (21).

## Lietojumu pārskats

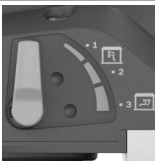
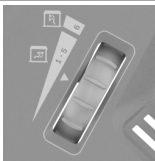
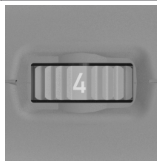
Špaktelis/ ģipša kārta	Sienas/griesti	Iekšējā/ārējā gaisa plūsma	Nosūkšanas jauda	Ātruma iestatījums	Graudainība Slīplokсне
Sākumā mīksta/ mīksta	Sienas/griesti		6	2-4	No P180
Vidēji cieta	Siena		6	4-6	No P120
	Griesti		1-3		
Vispirms cieta	Sienas/griesti	① nelīdzenas virsmas gadījumā	6	4-6	No P100
		③ līdzenas virsmas gadījumā	1-3		

## Norādījumi darbam

- **Pirms elektroinstrumenta apkopes vai apkalpošanas izvelciet tā elektrokabeļa kontaktdakšu no barojošā elektrotīkla kontaktligzdas.**
- **Pirms noliekat elektroinstrumentu, nogaidiet, līdz tas ir pilnībā apstājies.**

## Lietošana

### Lietošanas sākšana

- **Pievadiet elektroinstrumentam pareizu spriegumu! Elektrobarošanas avota spriegumam jāatbilst vērtībai, kas norādīta uz elektroinstrumenta marķējuma plāksnītes. Elektroinstrumenti, kas paredzēti 230 V spriegumam, var darboties arī no 220 V elektrotīkla.**

### Griešanās ātruma izvēle

Griešanās ātruma regulēšanas pirkstrats (2) ļauj jums veikt nepieciešamā griešanās ātruma priekšatlasi arī darbības laikā. Lielāki skaitļi norāda uz lielu griešanās ātrumu, savukārt mazi skaitļi norāda uz mazu griešanās ātrumu. Elektroniskais gaitas stabilizators dod iespēju uzturēt gandrīz nemainīgu darbavārpstas griešanās ātrumu, slodzes mainoties no brīvgaitas līdz maksimālajai vērtībai, kas ļauj stabilizēt apstrādes režīmu.

Instrumenta ieskrējiena laikā tā griezes moments tiek elektroniski ierobežots, šādi palielinot dzinēja kalpošanas laiku.

### Ieslēgšana un izslēgšana

- **Pārlicinieties, ka varat darbināt ieslēdzēju, neatlaižot rokturi.**

Lai **ieslēgtu** elektroinstrumentu, nospiediet ieslēdzēju (3).

Lai elektroinstrumentu **izslēgtu**, no jauna nospiediet ieslēdzēju (3).

- **Neievietojiet elektroinstrumentu uz sāniem.**

Elektroinstrumentam ilgāku laiku atrodoties šādā stāvoklī, tā slīpēšanas pamatne var deformēties.

- **Elektroinstrumentam nav paredzēts stacionārai izmantošanai.** To nedrīkst, piemēram, iestiprināt skrūvspilēs vai nostiprināt uz darba galda.

### Plakanu virsmu slīpēšana

Ieslēdziet elektroinstrumentu, novietojiet to ar visu slīpēšanas virsmas laukumu uz apstrādājamās virsmas un pārvietojiet pa apstrādājamo materiālu ar mērenu spiedienu. Noslīpēšanas jauda un virsmas apstrādes kvalitāte ir atkarīga galvenokārt no izvēlētas slīpoksnes, izvēlētas griešanās ātruma un kontakta spiediena.

Vienīgi ar nevainojamas kvalitātes slīpoksņēm var nodrošināt augstu slīpēšanas veiktspēju, vienlaikus saudzējot elektroinstrumentu.

Lai palielinātu slīplokšņu kalpošanas laiku, saglabājiet vienmērīgu spiedienu uz apstrādājamās virsmas.

Pārlieku liels spiediens uz apstrādājamās virsmas nevis nodrošina augstu slīpēšanas veiktspēju, bet gan izraisa elektroinstrumenta un slīpoksnes priekšlaicīgu nolietošanos.

Neizmantojiet slīpoksni, ar kuru ir slīpēts metāls, lai apstrādātu citus materiālus.

Lietojiet oriģinālos **Bosch** slīpēšanas piederumus.

### Slīpēšana tuvu pie malām (skatīt attēlus E–F)



Izņemamais birstes elements ļauj sānos samazināt attālumu starp sienu/griestiem un slīpēšanas pamatni.

- Turiet nospiestu fiksatoru **(12)** birstes elementam **(17)**.
- Izbīdīet birstes elementu **(17)** uz priekšpusi un noņemiet to.
- Lai **ievietotu** to, ieāķējiet birstes elementu **(17)** fiksatoram **(12)** pretējā pusē un bīdīet to līdz slīpēšanas galvai **(11)**, kamēr tas nofiksējas.

### Iekšējās/ārējās gaisa plūsmas iestatīšana

Atkarībā no negatīvā spiediena faktisko instrumenta svaru iespējams samazināt.

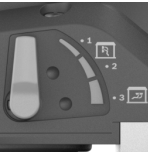
Ņemot vērā lietojuma nolūku, varat pārslēgties starp dažādajiem gaisa plūsmas režīmiem. Pagrieziet nosūkšanas spēka **(13)** regulēšanas sviru vienā no trim pozīcijām.

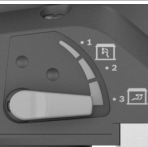
Ieslēdzēja stāvoklis	Gaisa plūsmas veids	Lietošana
	① Ārējā gaisa plūsma	Piemērota sienu slīpēšanai ar lielu slīpēšanas ātrumu un bez negatīvā spiediena
	② Jaukta ārējā un iekšējā gaisa plūsma	Vidēja slīpēšanas jauda ar negatīvā spiediena iedarbību
	③ Jaukta ārējā un iekšējā gaisa plūsma	Piemērota griestu slīpēšanai ar mazu ātrumu, bet lielu negatīvo spiedienu (nosūkšanas spēku), kas

Ieslēdzēja stāvoklis	Gaisa plūsmas veids	Lietošana
		nodrošina mazu faktisko svaru

### Nosūkšanas jaudas regulēšana

Jūs varat noregulēt iesūkšanas jaudu tā, lai saglabātu iepriekš noteikto līdzsvaru starp slīpēšanas ātrumu un uzsūkšanas jaudu. Regulēšanu var veikt tikai tad, kad ir aktivizēta iekšējā gaisa plūsma (skatīt ③. pozīciju tabulā iepriekš).

Nosūkšanas jaudas regulēšanai izmantojiet pirkstratu **(1)**.

- 1: zema nosūkšanas jauda
- 6: augsta nosūkšanas jauda

Sāciet ar zemu nosūkšanas jaudu (1. pozīcija) un pēc tam lēnām to palieliniet, līdz sajūtat ievērojamu saskares spiedienu.

Liela nosūkšanas jauda ļauj bez lielas slodzes slīpēt griestus un sienas. Pārāk liela nosūkšanas jauda var izraisīt elektroinstrumenta vibrācijas un apgrūtināt tā vadāmību.

### Kļūmes – cēloņi un novēršana

Iemesls	Novēršana
<b>Reģipša slīpmašīna negriežas vai nevienmērīgi pārvietojas pa virsmu.</b>	
Nosūkšanas intensitāte ir pārāk spēcīga.	Samaziniet nosūkšanas jaudu vai nepieciešamības gadījumā pārslēdzieties uz ārējo nosūkšanas sistēmu.
Špaktele vai pamatne ir cieta.	Samaziniet nosūkšanas jaudu vai nepieciešamības gadījumā pārslēdzieties uz ārējo nosūkšanas sistēmu. Samaziniet griešanās ātrumu.
<b>Tiek noņemta pārāk liela daļa apstrādājamā materiāla.</b>	
Reģipša slīpmašīnas griešanās ātrums ir pārāk liels.	Samaziniet griešanās ātrumu.
Reģipša slīpmašīnas nosūkšanas intensitāte ir pārāk spēcīga.	Samaziniet nosūkšanas intensitāti vai pārslēdzieties uz ārējo nosūkšanas sistēmu.
Špaktelei ir augsts pildvielas sastāvs vai tā ir ļoti miksta.	Ieslēdziet ārējo nosūkšanas sistēmu, pārliecinieties, ka nosūkšanas jaudas regulēšanas pirkstrats ir iestatīts 6. pozīcijā, un ārkārtējos gadījumos samaziniet griešanās ātrumu.
Slīpēšanas materiāla graudainība ir pārāk raupja.	Izmantojiet smalkākas graudainības slīpoksni.
<b>Virsmas kvalitāte nav optimāla.</b>	
Slīpēšanas materiāla graudainība ir pārāk raupja.	Izmantojiet smalkākas graudainības slīpoksni.

Iemesls	Novērsšana
Nav ievērots špakteles žūšanas laiks.	Ievērojiet ražotāja tehnisko datu lapas un norādījumus.
Nosūkšanas intensitāte ir pārāk spēcīga.	Samaziniet nosūkšanas jaudu.
Špaktelei ir augsts pildvielas sastāvs vai tā ir ļoti mīksta.	Izmantojiet smalkākas graudainības slīploksni.
Darbībā esošais elektroinstrumentu tiek novietots uz virsmas (skrāpējumu veidošanās).	Vispirms novietojiet elektroinstrumentu un tikai pēc tam to ieslēdziet. Strādājot uz virsmas, vienmēr darbu veikšanas laikā <b>lietojiet</b> noņemamo birstes elementu.

#### Uz virsmas ir redzami skrāpējumi.

Cietā slīpēšanas pamatne uz virsmas ir novietota slīpi.	Izmantojiet mīksto slīpēšanas pamatni ar starplāksni.
Ja špaktele ir ļoti mīksta, slīpēšanas pamatne ir pārāk cieta vai slīpēšanas materiāla graudainība ir pārāk raupja.	Izmantojiet mīksto slīpēšanas pamatni ar starplāksni. Izvēlieties smalkākas graudainības slīpēšanas materiālu.

#### Nepietiekama nosūkšanas intensitāte.

Nosūkšanas ierīces jauda ir pārāk zema.	Palieliniet nosūkšanas ierīces darbības jaudu.
Regīpša slīpmašīnas griešanās ātrums ir pārāk liels.	Samaziniet griešanās ātrumu.
Regīpša slīpmašīnas iekšējā nosūkšanas intensitāte ir pārāk zema.	Samaziniet nosūkšanas jaudu vai pārslēdziet uz ārējo nosūkšanas sistēmu.
Špaktelei ir augsts pildvielas sastāvs vai tā ir ļoti mīksta.	Ieslēdziet ārējo nosūkšanas sistēmu, pārliedziet, ka nosūkšanas jaudas regulēšanas pirkstrats ir iestatīts 6. pozīcijā, un ārkārtējos gadījumos samaziniet griešanās ātrumu.

Putekļsūcēja galvenais filtrs ir nobloķēts/nosprostots.	Regulāri iztīriet filtra elementu: <ul style="list-style-type: none"> <li>1. iespēja: iestatiet uzsūkšanas spēka regulēšanas sistēmai maksimālo uzsūkšanas jaudu. Ar roku uz 10 sekundēm nosedziet nosūkšanas ierīces sprauslas, nosūkšanas šļūtenes vai nosūkšanas atveri, lai tiktu aktivizēta automātiskā tīrīšana.</li> </ul>
---	---

Iemesls	Novērsšana
Tiek izmantots vilnas putekļu maisījums.	Izmantojiet putekļu likvidēšanas maisiņu.
Nosūkšanas šļūtene ir nosprostota vai saliekta.	Likvidējiet nosprostojumu vai locījumu.
Nosūkšanas ierīces putekļu tvertne ir pilna.	Iztukšojiet nosūkšanas ierīces putekļu tvertni.

## Apkalpošana un apkope

### Apkalpošana un tīrīšana

- **Pirms elektroinstrumenta apkopes vai apkalpošanas izvelciet tā elektrokabeļa kontaktdakšu no borošā elektrotīkla kontaktligzdas.**
- **Lai elektroinstrumentu darbotos droši un bez atteikumiem, regulāri tīriet tā korpusu un ventilācijas atveres.**

Ja nepieciešams nomainīt instrumenta elektrokabeļi, tas jāveic firmas **Bosch** elektroinstrumentu servisa centrā vai pilnvarotā **Bosch** elektroinstrumentu remonta darbnīcā, jo tikai tā ir iespējams saglabāt vajadzīgo darba drošības līmeni.

### Savienojošās šļūtenes nomaīņa (skatīt attēlu G)

Lai **noņemtu** savienojamo šļūteni (**18**), atskrūvējiet šļūtenes spaili (**24**) skrūvi ar skrūvgriezi un izvelciet šļūtenes spaili (**24**) ar savienojamo šļūteni (**18**). Noņemiet šļūtenes spaili (**24**). No otra savienojošās šļūtenes gala (**18**) izvelciet iekšējo korpusu (**23**) šļūtenes stiprinājumam (**22**). Stingri turiet iekšējo korpusu (**23**) un izskrūvējiet savienojamo šļūteni (**18**).

Lai **ievietotu** jaunu savienojamo šļūteni (**18**), stingri turiet iekšējo korpusu (**23**) un ieskrūvējiet jauno savienojamo šļūteni (**18**) līdz atdurei. Uzstādiet šļūtenes spaili (**24**) otrā savienojošās šļūtenes (**18**) pusē. Novietojiet skrūves galvu tā, lai ar skrūvgriezi bez piepūles varētu pievilkt šļūtenes spaili (**24**) aiz slīpēšanas galvas (**11**) par aptuveni 2 Nm pievilšanas momentu.

### Klientu apkalpošanas dienests un konsultācijas par lietošanu

Klientu apkalpošanas dienests atbildēs uz Jūsu jautājumiem par izstrādājumu remontu un apkalpošanu, kā arī par to rezerves daļām. Kopsalikuma attēlus un informāciju par rezerves daļām Jūs varat atrast interneta vietnē:

**www.bosch-pt.com**

Bosch konsultantu grupa palīdzēs Jums vislabākajā veidā

rast atbildes uz jautājumiem par mūsu izstrādājumiem un to piederumiem.

Pieprasot konsultācijas un pasūtīt rezerves daļas, noteikti paziņojiet 10 zīmju izstrādājuma numuru, kas norādīts uz izstrādājuma marķējuma plāksnītes.

#### Latvijas Republika

Robert Bosch SIA  
Bosch elektroinstrumentu servisa centrs  
Mūkusalas ielā 97  
LV-1004 Rīga  
Tālr.: 67146262  
Telefakss: 67146263  
E-pasts: service-pt@lv.bosch.com

#### Papildu klientu apkalpošanas dienesta adreses skatiet šeit:

[www.bosch-pt.com/serviceaddresses](http://www.bosch-pt.com/serviceaddresses)

#### Atbrīvošanās no nolietotajiem izstrādājumiem

Nolietotie elektroinstrumenti, to piederumi un iesaiņojuma materiāli jāpakļauj otrreizējai pārstrādei apkārtējai videi nekaitīgā veidā.



Neizmetiet elektroinstrumentu sadzīves atkritumu tvērnē!

#### Tikai EK valstīm.

Saskaņā ar Eiropas Savienības direktīvu 2012/19/ES par nolietotajām elektriskajām un elektroniskajām ierīcēm un šīs direktīvas atspoguļojumiem nacionālajā likumdošanā, lietošanai nederīgie elektroinstrumenti jāsavāc atsevišķi un jānogādā otrreizējai pārstrādei apkārtējai videi nekaitīgā veidā.

## Lietuvių k.

### Saugos nuorodos

#### Bendrosios saugos nuorodos dirbantiems su elektriniais įrankiais

**ĮSPĖJIMAS** Perskaitykite visus su šiuo elektriniu įrankiu pateikiamus saugos įspėjimus, instrukcijas, peržiūrėkite iliustracijas ir specifikacijas. Jei nepaisysite visų žemiau pateiktų instrukcijų, galite patirti elektros smūgį, sukelti gaisrą ir sunkiai susižaloti arba sužaloti kitus asmenis.

**Išsaugokite šias saugos nuorodas ir reikalavimus, kad ir ateityje galėtumėte jais pasinaudoti.**

Toliau pateiktame tekste vartojama sąvoka „Elektrinis įrankis“ apibūdina įrankius, maitinamus iš elektros tinklo (su maitinimo laidu), ir akumuliatorinius įrankius (be maitinimo laido).

#### Darbo vietos saugumas

- ▶ **Darbo vieta turi būti švari ir gerai apšviesta.** Netvarkinga arba blogai apšviesta darbo vieta gali tapti nelaimingų atsitikimų priežastimi.
- ▶ **Nedirbkite su elektriniu įrankiu aplinkoje, kurioje yra degių skysčių, dujų ar dulkių.** Elektriniai įrankiai gali kibirkščiuoti, o nuo kibirkščių dulkės arba susikaupę garai gali užsidegti.
- ▶ **Dirbdami su elektriniu įrankiu neleiskite šalia būti vaikams ir pašaliniam asmeniui.** Nukreipę dėmesį į kitus asmenis galite nebesuvaldyti prietaiso.

#### Elektrosauga

- ▶ **Elektrinio įrankio maitinimo laidu kištukas turi atitikti tinklo kištukinio lizdo tipą. Kištuko jokių būdu negalima modifikuoti. Nenaudokite kištuko adapterių su įžemintais elektriniais įrankiais.** Originalūs kištukai, tiksliai tinkantys elektros tinklo kištukiniams lizdams, sumažina elektros smūgio pavojų.
- ▶ **Saugokitės, kad neprisiliestumėte prie įžemintų paviršių, pvz., vamzdžių, šildytuvų, viryklių ar šaldytuvų.** Kai jūsų kūnas yra įžemintas, padidėja elektros smūgio rizika.
- ▶ **Saugokite elektrinį įrankį nuo lietaus ir drėgmės.** Jei į elektrinį įrankį patenka vandens, padidėja elektros smūgio rizika.
- ▶ **Nenaudokite maitinimo laido ne pagal paskirtį. Neneškite elektrinio įrankio paėmę už laido, nekabinkite ant laido, netraukite už jo, jei norite iš kištukinio lizdo ištraukti kištuką. Laidą patieskite taip, kad jo neveiktų karštis, jis neišsitemptų alyva ir jo nepažeistų aštrios detalės ar judančios prietaiso dalys.** Pažeisti arba susipynę laidai gali tapti elektros smūgio priežastimi.
- ▶ **Jei su elektriniu įrankiu dirbate lauke, naudokite tik tokius ilginamuosius laidus, kurie tinka ir lauko darbams.** Naudojant lauko darbams pritaikytus ilginamuosius laidus, sumažėja elektros smūgio pavojus.
- ▶ **Jei su elektriniu įrankiu neišvengiamai reikia dirbti drėgnoje aplinkoje, naudokite nuotėkio srovės saugiklį.** Dirbant su nuotėkio srovės saugikliu sumažėja elektros smūgio pavojus.

#### Žmonių sauga

- ▶ **Būkite atidūs, sutelkite dėmesį į tai, ką darote, ir dirbdami su elektriniu įrankiu vadovaukitės sveiku protu. Nedirbkite su elektriniu įrankiu, jei esate pavargę arba vartojote narkotikų, alkoholio ar medikamentų.** Akimirksnio neatidumas dirbant su elektriniu įrankiu gali tapti sunkių sužalojimų priežastimi.
- ▶ **Visada dirbkite su asmens apsaugos priemonėmis. Būtinai dėvėkite apsauginius akinius.** Naudojant asmens apsaugos priemones, pvz., respiratorių ar apsauginę kaukę, neslystančius batus, apsauginį šalną, klausos apsaugos priemones ir kt., rekomenduojamas atitinkamai pagal naudojamą elektrinį įrankį, sumažėja rizika susižeisti.

- ▶ **Saugokitės, kad elektrinio įrankio neįjungtumėte atsitiktinai. Prieš prijungdami elektrinį įrankį prie elektros tinklo ir (arba) akumuliatoriaus, prieš pakeldami ar nešdami įsitikinkite, kad jis yra išjungtas.** Jeigu nešdami elektrinį įrankį pirštą laikysite ant jungiklio arba prietaisą įjungsitė į elektros tinklą, kai jungiklis yra įjungtas, gali įvykti nelaimingas atsitikimas.
- ▶ **Prieš įjungdami elektrinį įrankį pašalinkite reguliavimo įrankius arba veržlinius raktus.** Besisukantioje prietaiso dalyje esantis įrankis ar raktas gali sužaloti.
- ▶ **Stenkitės, kad kūnas visada būtų normalioje padėtyje. Dirbdami stovėkite saugiai ir visada išlaikykite pusiausvyrą.** Tvirtai stovėdami ir gerai išlaikydami pusiausvyrą galėsite geriau kontroliuoti elektrinį įrankį netikėtose situacijose.
- ▶ **Dėvėkite tinkamą aprangą. Nedėvėkite plačių drabužių ir papuošalų. Saugokite plaukus ir drabužius nuo besisukančių elektrinio įrankio dalių.** Laisvus drabužius, papuošalus bei ilgus plaukus gali įtraukti besisukančios dalys.
- ▶ **Jeį yra numatyta galimybė prijungti dulkių nusiurbimo ar surinkimo įrenginius, visada įsitikinkite, ar jie yra prijungti ir ar tinkamai naudojami.** Naudojant dulkių nusiurbimo įrenginius sumažėja kenksmingas dulkių poveikis.
- ▶ **Dažnai naudodami įrankį ir gerai su juo susipažinę per nelyg neatsipalaiduokite ir nepradėkite nepaisyti įrankio saugos principų.** Neatidus veiksmas gali sukelti sunkią traumą per sekundės dalį.

#### Rūpestinga elektrinių įrankių priežiūra ir naudojimas

- ▶ **Neperkraukite elektrinio įrankio. Naudokite jūsų darbui tinkamą elektrinį įrankį.** Su tinkamu elektriniu įrankiu jūs dirbsite geriau ir saugiau, jei neviršysite nurodyto galingumo.
- ▶ **Nenaudokite elektrinio įrankio su sugedusiu jungikliu.** Elektrinis įrankis, kurio nebegalima įjungti ar išjungti, yra pavojingas ir jį reikia remontuoti.
- ▶ **Prieš reguliuodami elektrinį įrankį, keisdami darbo įrankius ar prieš valydami elektrinį įrankį, iš elektros tinklo lizdo ištraukite kištuką ir (arba) išimkite akumuliatorių, jeigu jis išimamas.** Ši atsargumo priemonė apsaugos jus nuo netikėto elektrinio įrankio įsijungimo.
- ▶ **Nenaudojamą elektrinį įrankį sandėliuokite vaikams ir nemokantiems juo naudotis asmenims neprieinamoje vietoje.** Elektriniai įrankiai yra pavojingi, kai juos naudoja nepatyrę asmenys.
- ▶ **Pržiūrėkite elektrinį įrankį ir priedus. Patikrinkite, ar besisukančios įrankio dalys tinkamai veikia ir niekur nestringa, ar nėra sulūžusių ar pažeistų dalių, kurios trikdytų elektrinio įrankio veikimą. Prieš vėl naudojant elektrinį įrankį, pažeistos įrankio dalys turi būti sutaisytos.** Daugelio nelaimingų atsitikimų priežastis yra blogai prižiūrimi elektriniai įrankiai.

- ▶ **Pjovimo įrankiai turi būti aštrūs ir švarūs.** Rūpestingai prižiūrėti pjovimo įrankiai su aštriomis pjaunamosiomis briaunomis mažiau stringa, juos lengviau valdyti.
- ▶ **Elektrinį įrankį, papildomą įrangą, darbo įrankius ir t. t. naudokite taip, kaip nurodyta šioje instrukcijoje, ir atsižvelkite į darbo sąlygas ir atliekamą darbą.** Naudojant elektrinius įrankius ne pagal paskirtį, gali susidaryti pavojingos situacijos.
- ▶ **Rankenos ir suėmimo paviršiai turi būti sausi, švarūs, ant jų neturi būti alyvos ir tepalų.** Dėl slidžių rankenų ir suėmimo paviršių negalėsite saugiai išlaikyti ir suvaldyti įrankio netikėtose situacijose.

#### Techninė priežiūra

- ▶ **Elektrinį įrankį turi remontuoti tik kvalifikuoti specialistai ir naudoti tik originalias atsargines dalis.** Taip galima garantuoti, jog elektrinis įrankis išliks saugus naudoti.

#### Saugos nuorodos dirbantiems su šlifuoekliais

- ▶ **Elektrinį įrankį naudokite tik šlifavimui sausuoju būdu.** Jei į elektrinį įrankį patenka vandens, padidėja elektros smūgio rizika.
- ▶ **Stebėkite, kad skriejančios kibirkštys nesužalotų kitų asmenų. Pašalinkite netoliese esančias degias medžiagas.** Šlifuojant metalus susidaro kibirkščių srautas.
- ▶ **Dėmesio – gaisro pavojus! Venkite šlifuojamo ruošinio ir šlifuoekliu perkaitimo. Per darbo pertraukėles visada ištuštinkite dulkių rezervuarą.** Dulkių surinkimo maišelyje, mikrofiltre, popieriniame maišelyje (arba dulkių siurblio filtruojamajame maišelyje ar filtre) esančios šlifavimo dulės, esant nepalankioms sąlygoms, pvz., šlifuojant metalus susidarius kibirkščių srautui, gali savaime užsidegti. Ypač didelis pavojus išskyla tada, jei šlifavimo dulės yra susimaišiusios su lako ir poliuretano likučiais arba kitokiomis cheminėmis medžiagomis ir šlifuojamas ruošinys po ilgesnio darbo įkaista.
- ▶ **Reguliariai valykite savo elektrinio įrankio ventiliacines angas.** Variklio ventiliatorius traukia dulkes į korpusą, ir susikaupus daug metalo dulkių gali kilti elektros smūgio pavojus.
- ▶ **Darbo metu elektrinį įrankį visuomet būtina laikyti abiem rankomis ir tvirtai stovėti.** Abiem rankomis laikomas elektrinis įrankis yra saugiau valdomas.
- ▶ **Prieš padėdami elektrinį įrankį būtinai palaukite, kol jo besisukančios dalys visiškai sustos.**
- ▶ **Įtvirtinkite ruošinį.** Tvirtinimo įranga arba spaustuvasi įtvirtintas ruošinys yra užfiksuojamas žymiai patikimiau nei laikant ruošinį ranka.
- ▶ **Elektrinį įrankį prijunkite prie tinkamai žeminto elektros tinklo.** Kištukinis lizdas ir ilginamasis laidas turi būti su apsauginiu laidu.



## Gaminio ir savybių aprašas



**Perskaitykite visas šias saugos nuorodas ir reikalavimus.** Nesilaikant saugos nuorodų ir reikalavimų gali trenkti elektros smūgis, kilti gaisras, galima smarkiai susižaloti ir sužaloti kitus asmenis.

Prašome atkreipti dėmesį į paveikslėlius priekinėje naudojimo instrukcijos dalyje.

### Naudojimas pagal paskirtį

Elektrinis įrankis yra skirtas sienoms ir luboms patalpose ir lauke sausuoju būdu šlifuoti, glaistytoms sausosios statybos sienoms šlifuoti, dažams, klijų likučiams ir atšokusiam tinkui pašalinti.

### Pavaizduoti elementai

Numeriais pažymėtus elektrinio įrankio elementus rasite šios instrukcijos puslapiuose pateiktuose paveikslėliuose.

- (1) Įsiurbimo galios reguliavimo ratukas
  - (2) Išankstinio sūkių nustatymo regulatoriaus ratukas
  - (3) Įjungimo-išjungimo jungiklis
  - (4) Rankena (izoliuotas rankenos paviršius)
  - (5) Siurbiamoji žarna
  - (6) Dulkių išmetimo atvamzdis
  - (7) Laikymo dalis
  - (8) Apsauginis kablys
  - (9) Įtempiamoji svirtelė
  - (10) Ilginamasis vamzdis
  - (11) Šlifavimo galvutė
  - (12) Šepečio segmento fiksatorius
  - (13) Įsiurbimo jėgos reguliavimo svirtis
  - (14) Šlifavimo popieriaus lapelis<sup>a)</sup>
  - (15) Šlifavimo disko varžtas
  - (16) Šlifavimo padas
  - (17) Šepečio segmentas
  - (18) Jungiamoji žarna
  - (19) Šlifavimo disko pagrindas
  - (20) Ekscentrinis varžtas
  - (21) Kabelio spaustuvas<sup>a)</sup>
  - (22) Žarnos tvirtinamoji dalis
  - (23) Vidinis korpusas
  - (24) Žarnos spaustuvas
- a) Pavaizduoti ar aprašyti priedai į tiekiamą standartinį komplektą neįeina. Visą papildomą įrangą rasite mūsų papildomos įrangos programoje.

### Techniniai duomenys

Sienų ir lubų šlifuoklis	GTR 550 GTR 55-225
Gaminio numeris	3 601 GD4 0..

### Sienų ir lubų šlifuoklis

GTR 550  
GTR 55-225

Sūkių skaičiaus išankstinis nustatymas		●
Elektroninis sūkių stabilizatorius		●
Švelnus paleidimas		●
Tuščiosios eigos sūkių skaičius $n_0$	min <sup>-1</sup>	340-910
Šlifavimo disko skersmuo	mm	215
Šlifavimo popieriaus lapelio skersmuo	mm	225
Dulkių nusiurbimo skersmuo	mm	45/35
Trumposios versijos ilgis (be ilginamojo vamzdžio)	m	1,1
Standartinės versijos ilgis (su 1 ilginamuoju vamzdžiu) <sup>A)</sup>	m	1,7
Ilgosios versijos ilgis (su 2 ilginamaisiais vamzdžiais)	m	2,3
Svoris pagal „EPTA-Procedure 01:2014“		
- Trumpoji versija	kg	4,1
- Standartinė versija	kg	4,8
Apsaugos klasė		⊕/I

A) Standartinis tiekiamas kompletas

Duomenys galioja tik tada, kai nominalioji įtampa [U] 230 V. Jei įtampa kitokia arba jei naudojamas specialus, tam tikrai šaliai gaminamas modelis, šie duomenys gali skirtis.

### Informacija apie triukšmą ir vibraciją

Triukšmo emisijos vertės nustatytos pagal **EN 62841-2-4**.

Pagal A skalę išmatuotas elektrinio įrankio triukšmo lygis tipiniu atveju siekia: garso slėgio lygis **84 dB(A)**; garso galios lygis **95 dB(A)**. Paklaida K = **3 dB**.

#### Dirbkite su klausos apsaugos priemonėmis!

Vibracijos bendroji vertė  $a_h$  (trijų krypčių atstojamasis vektorius) ir paklaida K nustatyta pagal **EN 62841-2-4**:

$$a_h < 2,5 \text{ m/s}^2, K = 1,5 \text{ m/s}^2,$$

Šioje instrukcijoje pateiktas vibracijos lygis ir triukšmo emisija buvo išmatuoti pagal standartizuotą matavimo metodą, ir juos galima naudoti elektriniams įrankiams palyginti. Jie taip pat skirti vibracijos ir triukšmo emisijai iš anksto įvertinti.

Nurodytas vibracijos lygis ir triukšmo emisijos vertė atspindi pagrindinius elektrinio įrankio naudojimo atvejus. Tačiau jeigu elektrinis įrankis naudojamas kitokiai paskirčiai, su kitokiais darbo įrankiais arba jeigu jis nepakankamai techniškai prižiūrimas, vibracijos lygis ir triukšmo emisijos vertė gali kisti. Tokiu atveju vibracijos ir triukšmo emisija per visą darbo laikotarpį gali žymiai padidėti.

Norint tiksliai įvertinti vibracijos ir triukšmo emisiją per tam tikrą darbo laiką, reikia atsižvelgti ir į laiką, per kurį elektrinis įrankis buvo išjungtas arba, nors ir veikė, bet nebuvo naudojamas. Tai įvertinus, vibracijos ir triukšmo emisija per visą darbo laiką žymiai sumažės.

Dirbančiajam nuo vibracijos poveikio apsaugoti paskirkite papildomas apsaugos priemones, pvz.: elektrinių ir darbo įrankių techninę priežiūrą, rankų šildymą, darbo eigos organizavimą.

## Montavimas

- **Prieš atliekant bet kokius elektrinio įrankio reguliavimo ar priežiūros darbus reikia ištraukti kištuką iš elektros tinklo lizdo.**

### Šlifavimo popieriaus lapelio keitimas (žr. A pav.)

Norėdami nuimti šlifavimo popieriaus lapelį (14), pakelkite jo kraštelį ir nutraukite nuo šlifavimo disko (16).

Prieš uždėdami naują šlifavimo popieriaus lapelį, nuo šlifavimo disko (16), pvz., teptuku, nuvalykite nešvarumus ir dulkes.

Šlifavimo disko (16) paviršius yra iš kibiojo audinio, kad greitai ir lengvai galėtumėt pritvirtinti šlifavimo popieriaus lapelius su kibiją jungtimi.

Tvirtai prispauskite šlifavimo popieriaus lapelį (14) prie šlifavimo disko (16) apatinės pusės.

Kad užtikrintumėte optimalų dulkių nusiurbimą, stebėkite, kad šlifavimo popieriaus lapelyje (14) esančios kiaurymės sutaptų šlifavimo diske (16) esančiomis kiaurymėmis.

### Šlifavimo disko parinkimas

<b>Minkštų šlifavimo diskų rinkinys<sup>A)</sup></b>	Puikiai tinka kreivėms ir kontūrams Šlifavimo diskų rinkinį sudaro: <ul style="list-style-type: none"> <li>– šlifavimo diskas</li> <li>– tarpinis diskas ir</li> <li>– atraminis diskas.</li> </ul>
<b>Kietas šlifavimo diskas</b>	Didelis šlifavimo našumas, idealiai tinka lygiems paviršiams ir seniems sienų dažams šalinti  Universaliai naudojimui ant lygių ir išgaubtų paviršių  Optimalios siurbimo galios palaikymo sistema palengvina darbą naudotojui.

A) Standartinis tiekiamas kompleksas

### Šlifavimo disko keitimas (žr. B pav.)

**Nurodymas:** pažeistą šlifavimo diską (16) nedelsdami pakeiskite.

Nuplėškite šlifavimo popieriaus lapelį. Visiškai išsukite varžtą (15) ir nuimkite šlifavimo diską (16). Uždėkite naują šlifavimo diską (16) ir vėl tvirtai užveržkite varžtą.

**Nuoroda:** uždėdami šlifavimo diską stebėkite, kad laikiklio dantukai patektų į šlifavimo disko kiaurymes.

**Nuoroda:** pažeistas šlifavimo disko pagrindas turi būti keičiamas įgaliosose Bosch elektrinių įrankių remonto dirbtuvėse.

### Dulkių, pjuvenų ir drožlių nusiurbimas

Medžiagos dulкės gali būti kenksmingos sveikatai. Dirbančiajam arba netoli esantiems asmenims nuo sąlyčio su dulкėmis arba jų įkvėpus gali kilti alerginės reakcijos, taip pat jie gali susirgti kvėpavimo takų ligomis.

Tam tikros dulкės yra vėžj sukeliančios dulкės.

- Jei yra galimybė, naudokite apdirbamai medžiagai tinkančią dulkių nusiurbimo įrangą.
- Pasirūpinkite geru darbo vietos vėdinimu.
- Rekomenduojama dėvėti kvėpavimo takų apsauginę kaukę su P2 klasės filtru.

### Išorinis dulkių nusiurbimas

Nusiurbimo žarną (5) sujunkite su dulkių siurbliu (papildoma įranga).

Dulkių siurblys turi būti pritaikytas apdirbamo ruošinio pjuvenoms, drožlėms ir dulкėms nusiurbti.

Sveikatai ypač pavojingoms, vėžj sukeliančioms, sausoms dulкėms nusiurbti būtina naudoti specialų dulkių siurbį.

Dideliems paviršiams naudokite siurbį GAS 35 L/M AFC arba GAS 55 L/M AFC, nes jie užtikrina būtiną nuolatinę siurbimo galią.

Apdorodami vertikalios pavidalo paviršius, elektrinį įrankį laikykite taip, kad nusiurbimo žarna būtų nukreipta žemyn.

### Ilginamojo vamzdžio nuėmimas/įstatymas (žr. C pav.)

Jei šlifavimo darbui ilginamojo vamzdžio (10) nereikia, jį galima nuimti. Tai padarius, šlifavimui reikės naudoti žymiai mažesnę jėgą.

Pakelkite abejuose ilginamojo vamzdžio (10) pusėse esančias įveržimo svirtelės (9) ir lenkite apsauginį kablį (8) žemyn. Atlaisvinkite ekscentrinį varžtą (20) ir traukite ilginamąjį vamzdį (10) nuo šlifavimo galvutės (11) ir laikymo dalies (7). Stumkite laikymo dalį (7) ant šlifavimo galvutės (11), tvirtai užveržkite ekscentrinį varžtą (20), palenkite apsauginį kablį (8) aukštyn ir užveržkite įveržimo svirtelę (9).

**Įstatydami** ilginamąjį vamzdį (10) į laikymo dalį (7) ir šlifavimo galvutę (11), atlikite veiksmus atbuline eilės tvarka.

**Nuoroda:** leidžiama įstatyti ne daugiau kaip 2 ilginamuosius vamzdžius.

Visada patikrinkite, ar jungiamosios dalys yra užfiksuotos apsauginiais kabliais (8) ir įveržimo svirtelėmis (9) ir tvirtai sujungtos.

### Kabelio spaustuvo sumontavimas/išmontavimas (žr. D pav.)

Kabelio spaustuvą (21) užmaukite ant siurbimo žarnos (5). Maitinimo laidą įstatykite į kabelio spaustuvo kabelio griovelį.

Norėdami išmontuoti, kabelio spaustuvą (21) nutraukite nuo siurbimo žarnos (5), o maitinimo laidą ištraukite iš kabelio spaustuvo (21).

## Naudojimas

### Paruošimas naudoti

- ▶ **Atkreipkite dėmesį į tinklo įtampą! Maitinimo šaltinio įtampa turi sutapti su elektrinio įrankio firminėje lentelėje nurodytais duomenimis. 230 V pažymėtus elektrinius įrankius galima jungti ir į 220 V įtampos elektros tinklą.**

### Sūkių skaičiaus parinkimas

Sūkių skaičiaus nustatymo reguliatoriaus ratuku (2) reikiama sūkių skaičių galite nustatyti net ir įrankiui veikiant. Didesnis skaičius – didelis sukimosi skaičius, mažesni skaičiai – mažas sukimosi skaičius.

### Naudojimo apžvalga

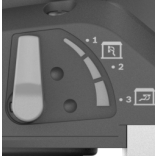
Glaistas/ gipsas	Sienos/lubos	Vidinis/išorinis oro srautas	Įsiurbimo galia	Greičio nustatymas	Šlifavimo lapelio grūdėtumas
Ypač minkštas/ minkštas	Sienos/lubos		6	2–4	Nuo P180
Vidutinio kietumo	Siena	①	6	4–6	Nuo P120
	Lubos	③	1–3		
Ypač kietas	Sienos/lubos	① esant nelygiam paviršiui	6	4–6	Nuo P100
		③ esant lygiam paviršiui	1–3		

### Darbo patarimai

- ▶ **Prieš atliekant bet kokius elektrinio įrankio reguliavimo ar priežiūros darbus reikia ištraukti kištuką iš elektros tinklo lizdo.**
- ▶ **Prieš padėdami elektrinį įrankį būtina palaukite, kol jo besisukančios dalys visiškai sustos.**
- ▶ **Nepadėkite elektrinio įrankio ant šono.** Priešingu atveju galite pažeisti šlifavimo diską.
- ▶ **Elektrinis įrankis nėra skirtas naudoti stacionariai.** Jo negalima, pvz., įvertinti spaustuvuose arba įtvirtinti darbastalyje.

### Paviršiaus šlifavimas

Įjunkite elektrinį prietaisą, visu šlifuojamuoju paviršiumi uždėkite ant apdorojamo pagrindo ir šiek tiek spausdami stumkite per ruošinį.

Šlifavimo našumas ir šlifuoto paviršiaus glotnumas iš esmės priklauso nuo šlifavimo popieriaus lapelio parinkimo, nustatytos sūkių skaičiaus pakopos ir prispaudimo jėgos.

Tik geras šlifavimo popierius garantuoja šlifavimo kokybę ir padeda tausoti prietaisą.

Elektroninis sūkių skaičiaus stabilizatorius palaiko beveik pastovų nustatytą sūkių skaičių tiek veikiant prietaisui tuščiajame eiga, tiek su apkrova, ir užtikrina tolygų darbo našumą.

Elektroninis švelnaus paleidimo įtaisas riboja sukimo momentą įjungimo metu ir pailgina variklio eksploatavimo laiką.

### Įjungimas ir išjungimas

- ▶ **Įsitikinkite, kad galite paspausti įjungimo-išjungimo jungiklį nepaleisdami rankenos.**

Norėdami elektrinį įrankį **įjungti**, paspauskite įjungimo-išjungimo jungiklį (3).

Norėdami elektrinį įrankį **išjungti**, dar kartą paspauskite įjungimo-išjungimo jungiklį (3).

Stenkitės visuomet vienodai prispausti prietaisą, tuomet šlifavimo popierius naudosite ilgiau.

Stipresnis prispaudimas nepadidina šlifavimo našumo, o tik pagreitina prietaiso ir šlifavimo priemonių susidėvėjimą.

Tuo pačiu šlifavimo popieriaus lakštu, kuriuo šlifavote metalą, nešlifaukite kitų medžiagų.

Naudokite tik originalią **Bosch** papildomą šlifavimo įrangą.

### Šlifavimas arti krašto (žr. E-F pav.)



Kadangi šepetio segmentas yra nuimamasis, galite sumažinti šoninį atstumą tarp sienos/lubų ir šlifavimo disko.

- Laikykite paspaustą šepetio segmento (17) fiksatorių (12).
- Šepetio segmentą (17) lenkite pirmyn ir jį nuimkite.
- Norėdami **įstatyti** šepetio segmentą (17) užkabinkite už priešingoje pusėje esančio fiksatoriaus (12) ir sukite jį link šlifavimo galvutės (11), kol jis užsifiksuos.

### Vidinio/išorinio oro srauto nustatymas

Priklausomai nuo išretinimo stiprumo, galima sumažinti jutiminį įrankio svorį.

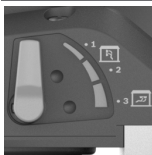
Priklausomai nuo naudojimo paskirties, galite pasirinkti iš įvairių oro srauto režimų. Įsiurbimo jėgos nustatymo svirtelę (13) pasukite į vieną iš 3 padėčių.

Jungiklio padėtis	Oro srauto tipas	Naudojimas
	① išorinis oro srautas	Idealiai tink sienoms dideliu šlifavimo greičiu ir be oro išretinimo šlifuoti
	② sumaišytas išorinis ir vidinis oro srautas	Vidutinis šlifavimo našumas su oro išretinimo poveikiu
	③ sumaišytas išorinis ir vidinis oro srautas	Idealiai tinka luboms šlifuoti mažu šlifavimo greičiu, bet esant dideliam oro išretinimui (siurbimo jėga) ir mažam jutimiam svoriui

### Įsiurbimo galios nustatymas

Įsiurbimo galią galite nustatyti taip, kad pasiektumėte balansą tarp šlifavimo greičio ir siurbimo galios. Reguluoti galima tik tada, kai yra suaktyvintas vidinis oro srautas (padėtis ③ viršuje esančioje lentelėje).

Įsiurbimo galiai nustatyti naudokitės reguliatoriaus ratuką (1).

- 1: maža įsiurbimo galia
- 6: didelė įsiurbimo galia

Pradėkite mažą įsiurbimo galią (padėtis 1) ir ją lėtai didinkite, kol pajusite, kad susikūrė prispaudimo slėgis.

Didelė įsiurbimo galia užtikrina nevarginantį lubų ir sienų šlifavimą. Esant nustatytai per didelei įsiurbimo galiai, elektrinis įrankis gali pradėti kratytis, dėl ko pablogės įrankio veidžiojimas ant paviršiaus.

### Gedimas – priežastis ir pašalinimas

Priežastis	Šalinimas
<b>Sienų ir lubų šlifuoכלis nejuda apskritimu arba trankosi ant paviršiaus.</b>	
Per didelė įsiurbimo galia.	Sumažinkite įsiurbimo galią arba, jei reikia, perjunkite į išorinį nusiurbimą.
Kietas glaistas arba pagrin-das.	Sumažinkite įsiurbimo galią arba, jei reikia, perjunkite į išorinį nusiurbimą. Sumažinkite sūkių skaičių.
<b>Nušlifuojama per daug apdorojamos medžiagos.</b>	

Priežastis	Šalinimas
Per didelis sienų ir lubų šlifuoכלio sukimosi skaičius.	Sumažinkite sūkių skaičių.
Per didelė sienų ir lubų šlifuoכלio įsiurbimo galia.	Sumažinkite įsiurbimo galią arba, jei reikia, perjunkite į išorinį nusiurbimą.
Glaisto medžiagoje yra didelė dalis papildomų medžiagų arba ji yra labai minkšta.	Įjunkite išorinį nusiurbimą, įsiurbimo galios reguliatoriaus ratuką nustatykite ties 6 pakopa, ekstremaliais atvejais sumažinkite sūkių skaičių.
Per didelis šlifavimo priemonės grūdėtumas.	Naudokite smulkaus grūdėtu-mo šlifavimo popieriaus lape-lį.

### Paviršiaus kokybė nėra optimali.

Per didelis šlifavimo priemonės grūdėtumas.	Naudokite smulkaus grūdėtu-mo šlifavimo popieriaus lape-lį.
Nebuvo laikomasi glaisto džiuvinimo terminų.	Laikykitės gamintojo pateiktų techninių instrukcijų ir rekomendacijų.
Per didelė įsiurbimo galia.	Sumažinkite įsiurbimo galią.
Glaisto medžiagoje yra didelė dalis papildomų medžiagų arba ji yra labai minkšta.	Naudokite smulkaus grūdėtu-mo šlifavimo popieriaus lape-lį.
Ant paviršiaus buvo uždėtas veikiantis elektrinis įrankis (rievių susidarymas).	Pridėkite elektrinį įrankį prie paviršiaus ir tik tada jį įjunkite. Jei dirbate gerai prieinamoje vietoje, visada dirbkite <b>su</b> numamuoju šepetio segmentu.

### Ant paviršiaus yra šlifavimo rievių.

Kietas šlifavimo diskas buvo įstrižai pridėtas prie paviršiaus.	Naudokite minkštus šlifavimo diskus su tarpiniu disku.
Esant labai minkštam glaistui, šlifavimo diskas yra per kietas arba per didelis šlifavimo priemonės grūdėtumas.	Naudokite minkštus šlifavimo diskus su tarpiniu disku. Pasirinkite mažesnio grūdėtu-mo šlifavimo priemo-nę.

### Nepakankama nusiurbimo galia.

Per mažą siurblio nusiurbimo galią.	Padidinkite siurblio siurbimo jėgą.
Per didelis sienų ir lubų šlifuoכלio sukimosi skaičius.	Sumažinkite sūkių skaičių.
Per mažą sienų ir lubų šlifuoכלio vidinio nusiurbimo galią.	Sumažinkite įsiurbimo galią arba, jei reikia, perjunkite į išorinį nusiurbimą.
Glaisto medžiagoje yra didelė dalis papildomų medžiagų arba ji yra labai minkšta.	Įjunkite išorinį nusiurbimą, įsiurbimo galios reguliatoriaus ratuką nustatykite ties 6 pakopa, ekstremaliais atve-

Priežastis	Šalinimas
	jais sumažinkite sukčių skaičių.
Užblokuotas/užsikimšęs dulkių siurblio pagrindinis filtras.	Reguliariai valykite filtruojamąjį elementą: <ul style="list-style-type: none"> <li>1 galimybė: siurbimo jėgos reguliatorių nustatykite maksimaliai siurbimo galiai. Uždenkite ranka 10 sekundžių siurblio antgalio, siurbimo žarnos arba įsiurbimo angą, kol įsijungs automatinis valymas.</li> <li>2 galimybė: filtruojamąjį elementą išvalykite mechaniniu būdu (nusiurbkite).</li> <li>3 galimybė: patikrinkite, ar nėra filtruojamojo elemento pažeidimų, ar jis neužsikimšęs. Reguliariai įdėkite naują filtruojamąjį elementą.</li> </ul>
Naudojamas neaustinės medžiagos dulkių maišelis.	Naudokite specialius dulkių surinkimo maišelius.
Užsikimšusi arba sulenkta siurbimo žarna.	Pašalinkite kamštį arba ištiesinkite žarną.
Pilnas dulkių siurblio dulkių surinkimo maišelis.	Ištuštinkite dulkių siurblio dulkių surinkimo maišelį.

## Priežiūra ir servisas

### Priežiūra ir valymas

- **Prieš atliekant bet kokius elektrinio įrankio reguliavimo ar priežiūros darbus reikia ištraukti kištuką iš elektros tinklo lizdo.**
- **Kad galėtumėte gerai ir saugiai dirbti, pasirūpinkite, kad elektrinis įrankis ir ventiliacinės angos būtų švarūs.**

Jei reikia pakeisti maitinimo laidą, dėl saugumo sumetimų tai turi būti atliekama **Bosch** įmonėje arba įgaliotose **Bosch** elektrinių įrankių remonto dirbtuvėse.

### Jungiamosios žarnos keitimas (žr. G pav.)

Norėdami **nuimti** jungiamąją žarną **(18)**, atsuktuvu atsukite žarnos spaustuvą **(24)** varžtą ir iškelkite žarnos spaustuvą **(24)** su jungiamąja žarna **(18)**. Nuimkite žarnos spaustuvą **(24)**. Už kito jungiamosios žarnos galo **(18)** ištraukite žarnos tvirtinamosios dalies **(22)** vidinį korpusą **(23)**. Tvirtai laikykite vidinį korpusą **(23)** ir išimkite jungiamąją žarną **(18)** ją sukdami.

Norėdami **įdėti** naują jungiamąją žarną **(18)**, tvirtai laikykite vidinį korpusą **(23)** ir sukite naują jungiamąją žarną **(18)** iki atramos į vidų. Kitoje jungiamosios žarnos **(18)** pusėje sumontuokite žarnos spaustuvą **(24)**. Varžto galvutę nustaty-

kite taip, kad žarnos spaustuvą **(24)** už šlifavimo galvutės **(11)** apie 2 Nm sukimo momentu galėtumėte užvežti be atsuktuvo.

### Klientų aptarnavimo skyrius ir konsultavimo tarnyba

Klientų aptarnavimo skyriuje gausite atsakymus į klausimus, susijusius su jūsų gaminio remontu, technine priežiūra bei at-sarginėmis dalimis. Detalius brėžinius ir informacijos apie at-sargines dalis rasite interneto puslapyje:

**www.bosch-pt.com**

Bosch konsultavimo tarnybos specialistai mielai pakonsultuos Jus apie gaminius ir jų papildomą įrangą.

Ieškant informacijos ir užsakant atsargines dalis prašome būtinai nurodyti dešimtženklį gaminio numerį, esantį firminėje lentelėje.

#### Lietuva

Bosch įrankių servisas

Informacijos tarnyba: (037) 713350

Įrankių remontas: (037) 713352

Faksas: (037) 713354

El. paštas: service-pt@lv.bosch.com

#### Kitus techninės priežiūros skyriaus adresus rasite čia:

[www.bosch-pt.com/serviceaddresses](http://www.bosch-pt.com/serviceaddresses)

### Šalinimas

Elektrinis įrankis, papildoma įranga ir pakuotė yra pagaminti iš medžiagų, tinkančių antriniam perdirbimui, ir vėliau priva-lo būti atitinkamai perdirbti.



Nemeskite elektrinių įrankių į buitinių atliekų konteinerius!

#### Tik ES šalims:

Pagal Europos direktyvą 2012/19/ES dėl elektros ir elek-troninės įrangos atliekų ir šios direktyvos perkėlimo į naciona-linę teisę aktus, naudoti nebetinkami elektriniai įrankiai turi būti surenkami atskirai ir perdirbami aplinkai nekenksmingu būdu.

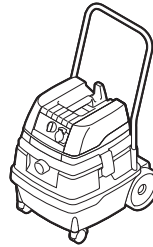
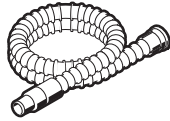

GAS 25 L SFC



Ø 35 mm:  
2 607 002 163 (3 m)  
2 607 002 164 (5 m)



Ø 35 mm:  
2 608 000 570 (3 m)  
2 608 000 566 (5 m)

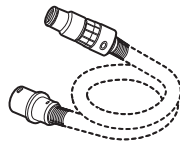

Ø 35 mm:  
2 608 000 565 (5 m)



GAS 35 L SFC+  
GAS 35 L AFC  
GAS 35 M AFC

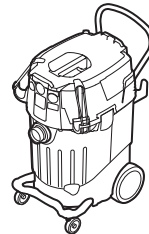

GAS 55 M AFC



2 608 000 767

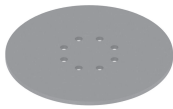

2 608 000 765



2 608 000 764





2 608 000 766





<b>de</b>	<b>EU-Konformitätserklärung</b>		Wir erklären in alleiniger Verantwortung, dass die genannten Produkte allen einschlägigen Bestimmungen der nachfolgend aufgeführten Richtlinien und Verordnungen entsprechen und mit folgenden Normen übereinstimmen. Technische Unterlagen bei: *
	<b>Trockenbau- schleifer</b>	Sachnummer	
<b>en</b>	<b>EU Declaration of Conformity</b>		We declare under our sole responsibility that the stated products comply with all applicable provisions of the directives and regulations listed below and are in conformity with the following standards. Technical file at: *
	<b>Dry wall sander</b>	Article number	
<b>fr</b>	<b>Déclaration de conformité UE</b>		Nous déclarons sous notre propre responsabilité que les produits décrits sont en conformité avec les directives, règlements normatifs et normes énumérés ci-dessous. Dossier technique auprès de: *
	<b>Ponceuse plaquiste</b>	N° d'article	
<b>es</b>	<b>Declaración de conformidad UE</b>		Declaramos bajo nuestra exclusiva responsabilidad, que los productos nombrados cumplen con todas las disposiciones correspondientes de las Directivas y los Reglamentos mencionados a continuación y están en conformidad con las siguientes normas. Documentos técnicos de: *
	<b>Lijadora para construcciones en seco</b>	Nº de artículo	
<b>pt</b>	<b>Declaração de Conformidade UE</b>		Declaramos sob nossa exclusiva responsabilidade que os produtos mencionados cumprem todas as disposições e os regulamentos indicados e estão em conformidade com as seguintes normas. Documentação técnica pertencente à: *
	<b>Lixadeira para préfabricados</b>	N.º do produto	
<b>it</b>	<b>Dichiarazione di conformità UE</b>		Dichiariamo sotto la nostra piena responsabilità che i prodotti indicati sono conformi a tutte le disposizioni pertinenti delle Direttive e dei Regolamenti elencati di seguito, nonché alle seguenti Normative. Documentazione Tecnica presso: *
	<b>Levigatrice a secco</b>	Codice prodotto	
<b>nl</b>	<b>EU-conformiteitsverklaring</b>		Wij verklaren op eigen verantwoordelijkheid dat de genoemde producten voldoen aan alle desbetreffende bepalingen van de hierna genoemde richtlijnen en verordeningen en overeenstemmen met de volgende normen. Technisch dossier bij: *
	<b>Droogbouw- schuurmachine</b>	Productnummer	
<b>da</b>	<b>EU-overensstemmelseserklæring</b>		Vi erklærer som eneansvarlige, at det beskrevne produkt er i overensstemmelse med alle gældende bestemmelser i følgende direktiver og forordninger og opfylder følgende standarder. Tekniske bilag ved: *
	<b>Element- slibemaskine</b>	Typenummer	
<b>sv</b>	<b>EU-konformitetsförklaring</b>		Vi förklarar under eget ansvar att de nämnda produkterna uppfyller kraven i alla gällande bestämmelser i de nedan angivna direktiven och förordningarna och att de stämmer överens med följande normer. Teknisk dokumentation: *
	<b>Tak- och väggslip</b>	Produktnummer	
<b>no</b>	<b>EU-samsvarserklæring</b>		Vi erklærer under eneansvar at de nevnte produktene er i overensstemmelse med alle relevante bestemmelser i direktivene og forordningene nedenfor og med følgende standarder. Teknisk dokumentasjon hos: *
	<b>Gipsplatesliper</b>	Produktnummer	
<b>fi</b>	<b>EU-vaatimustenmukaisuusvakuutus</b>		Vakuutamme täten, että mainitut tuotteet vastaavat kaikkia seuraavien direktiivien ja asetusten asiaankuuluvia vaatimuksia ja ovat seuraavien standardien vaatimusten mukaisia. Tekniset asiakirjat saatavana: *
	<b>Väliseinien hiomakone</b>	Tuotenumero	
<b>el</b>	<b>Δήλωση πιστότητας ΕΕ</b>		Δηλώνουμε με αποκλειστική μας ευθύνη, ότι τα αναφερόμενα προϊόντα αντιστοιχούν σε όλες τις σχετικές διατάξεις των πιο κάτω αναφερόμενων οδηγιών και κανονισμών και ταυτίζονται με τα ακόλουθα πρότυπα. Τεχνικά έγγραφα στη: *
	<b>Λειαντήρας ξηρής δόμησης</b>	Αριθμός ευρετηρίου	
<b>tr</b>	<b>AB Uygunluk beyanı</b>		Tek sorumlu olarak, tanımlanan ürünün aşağıdaki yönetmelik ve direktiflerin geçerli bütün hükümlerine ve aşağıdaki standartlara uygun olduğunu beyan ederiz. Teknik belgelerin bulunduğu yer: *
	<b>Alçıpan zımparası</b>	Ürün kodu	

<b>pl</b>	<b>Deklaracja zgodności UE</b> <b>Szlifierka do ścian gipsowo-kartonowych</b>	Numer katalogowy	Oświadczamy z pełną odpowiedzialnością, że niniejsze produkty odpowiadają wszystkim wymaganiom poniżej wyszczególnionych dyrektyw i rozporządzeń, oraz że są zgodne z następującymi normami. Dokumentacja techniczna: *
<b>cs</b>	<b>EU prohlášení oshodě</b> <b>Sádrokartonářská bruska</b>	Objednací číslo	Prohlašujeme na výhradní zodpovědnost, že uvedený výrobek splňuje všechna příslušná ustanovení níže uvedených směrnic anarizení aje vsouladu snásledujícími normami: Technické podklady u: *
<b>sk</b>	<b>EÚ vyhlásenie ozhode</b> <b>Sadrokartonárska brúska</b>	Vecné číslo	Vyhlasujeme na výhradnú zodpovednosť, že uvedený výrobok spĺňa všetky príslušné ustanovenia nižšie uvedených smerníc anariadení aje vsúlade snásledujúcimi normami: Technické podklady má spoločnosť: *
<b>hu</b>	<b>EU konformitási nyilatkozat</b> <b>Szárázépitészeti csiszoló</b>	Cikkszám	Egyedüli felelősséggel kijelentjük, hogy a megnevezett termékek megfelelnek az alábbiakban felsorolásra kerülő irányelvek és rendeletek valamennyi idevágó előírásainak és megfelelnek a következő szabványoknak. Műszaki dokumentumok megőrzési pontja: *
<b>ru</b>	<b>Заявление о соответствии ЕС</b> <b>Шлифовальная машина по гипсокартону</b>	Товарный №	Мы заявляем под нашу единоличную ответственность, что названные продукты соответствуют всем действующим предписаниям нижеуказанных директив и распоряжений, а также нижеуказанных норм. Техническая документация хранится у: *
<b>uk</b>	<b>Заява про відповідність ЄС</b> <b>Шліфувальна машина по гіпсокартону</b>	Товарний номер	Мизаявляємо під нашу одноособову відповідальність, що названі вироби відповідають усім чинним положенням нищезначених директив і розпоряджень, а також нищезначених нормам. Технічна документація зберігається у: *
<b>kk</b>	<b>ЕО сәйкестік мағлұмдамасы</b> <b>Қабырғалар мен төбелерге арналған ажарлағыш машина</b>	Өнім нөмірі	Өз жауапкершілікпен біз аталған өнімдер төменде жзылған директикалар мен жарлықтардың тиісті қағидаларына сәйкестігін және төмендегі нормаларға сай екенін білдіреміз. Техникалық құжаттар: *
<b>ro</b>	<b>Declarație de conformitate UE</b> <b>Șlefuitor gips-carton</b>	Număr de identificare	Declarăm pe proprie răspundere că produsele menționate corespund tuturor dispozițiilor relevante ale directivelor și reglementărilor enumerate în cele ce urmează și sunt în conformitate cu următoarele standarde. Documentație tehnică la: *
<b>bg</b>	<b>ЕС декларация за съответствие</b> <b>Шлайф машина за гипсокартон</b>	Каталожен номер	С пълна отговорност ние декларираме, че посочените продукти отговарят на всички валидни изисквания на директивите и разпоредбите по-долу и съответства на следните стандарти. Техническа документация при: *
<b>mk</b>	<b>EU-Изјава за сообразност</b> <b>Брусилка за гипсени плочи</b>	Број на дел/артикл	Со целосна одговорност изјавуваме, дека опишаните производи се во согласност со сите релевантни одредби на следните регулативи и прописи и се во согласност со следните норми. Техничка документација кај: *
<b>sr</b>	<b>EU-izjava o usaglašenosti</b> <b>Brusilica za suvu primenu</b>	Broj predmeta	Na sopstvenu odgovornost izjavljujemo, da navedeni proizvodi odgovaraju svim dotičnim odredbama naknadno navedenih smernica u uredaba i da su u skladu sa sledećim standardima. Tehnička dokumentacija kod: *
<b>sl</b>	<b>Izjava o skladnosti EU</b> <b>Brusilnik za suho gradnjo</b>	Številka artikla	Izjavljamo pod izključno odgovornostjo, da je omenjen izdelek v skladu z vsemi relevantnimi določili direktiv in uredb ter ustreza naslednjim standardom. Tehnična dokumentacija pri: *
<b>hr</b>	<b>EU izjava o sukladnosti</b> <b>Brusilica za suhu gradnju</b>	Kataloški br.	Pod punom odgovornošću izjavljujemo da navedeni proizvodi odgovaraju svim relevantnim odredbama direktiva i propisima navedenima u nastavku i

		da su sukladni sa sljedećim normama. Tehnička dokumentacija se može dobiti kod: *	
<b>et</b>	<b>EL-vastavusdeklaratsioon</b> <b>Kuivehituslihv- masin</b>	Tootenumber	Kinnitame ainuvastutatatena, et nimetatud tooted vastavad järgnevalt loetletud direktiivide ja määruste kõikidele asjaomastele nõuetele ja on kooskõlas järgmiste normidega. Tehnilised dokumendid saadaval: *
<b>iv</b>	<b>Deklarācija par atbilstību ES standartiem</b>	Izstrādājuma numurs	Mēs ar pilnu atbildību paziņojam, ka šeit aplūkoti izstrādājumi atbilst visiem tālāk minētajās direktīvās un rīkojumos ietvertajām saistošajām nostādņēm, kā arī sekojošiem standartiem. Tehniskā dokumentācija no: *
<b>It</b>	<b>ES atitikties deklaracija</b> <b>Sienų ir lubų šlifuoכלס</b>	Gaminio numeris	Atsakingai pareiškiame, kad išvardyti gaminiai atitinka visus privalomus žemiau nurodytų direktyvų ir reglamentų reikalavimus ir šiuos standartus. Techninė dokumentacija saugoma: *
<b>GTR 550</b> <b>GTR 55-225</b>	<b>3 601 GD4 0..</b> <b>3 601 GD4 0..</b>	2006/42/EC 2014/30/EU 2011/65/EU	EN 62841-1:2015 EN 62841-2-4:2014 EN IEC 55014-1:2021 EN IEC 55014-2:2021 EN IEC 61000-3-2:2019+A1:2021 EN 61000-3-3:2013+A1:2019 EN IEC 63000:2018
		 <b>BOSCH</b>	* Robert Bosch Power Tools GmbH (PT/ECS) 70538 Stuttgart GERMANY
		Henk Becker Chairman of Executive Management	Helmut Heinzelmann Head of Product Certification
			
		Robert Bosch Power Tools GmbH, 70538 Stuttgart, GERMANY Stuttgart, 15.06.2021	