

# Ventura GT GENERAL TRACTION

## GT 12 090



- Области применения: полуоборочная техника, лодки и катера, AWP-платформы, автодома, гольф-кары, инвалидные коляски, оборудование для теплиц.
- Технология AGM (Absorbent Glass Mat) - жидкий электролит впитан в стекловолоконный сепаратор.
- Клапан избыточного давления поддерживает внутри аккумуляторов необходимое давление для протекания реакции рекомбинации (коэффициент рекомбинации более 99%).
- Долив воды не требуется в течение всего срока службы.
- Возможен монтаж в горизонтальном и вертикальном положении.
- Установка на крышку не допускается.
- Созданы для интенсивного циклического и стационарного режимов работы в экстремальных условиях.
- Количество циклов в циклическом режиме при DOD 60% - до 600 !!!
- Созданы специально для использования в гольфкарах, электромобилях и другой техники на электротяге.
- Конструкция с усиленными решётками, специальной активной массой позволяют достичь отличных показателей работы в циклическом режиме.

### ТЕХНИЧЕСКИЕ ДАННЫЕ

Номинальное напряжение, В	12
Материал корпуса	A.B.S. UL94-HB
Номинальная емкость C <sub>5</sub> до 1,80 В/эл, Ач C <sub>20</sub> до 1,80 В/эл, Ач	88 106
Диапазон рабочих температур °C: - рабочая температура: - разряд: - заряд: - хранение:	+25 ± 5 -20 ~ +60 0 ~ +50 -20 ~ +60
Среднемесячный саморазряд, не более ...%	3
Напряжение заряда, В: - режим постоянного подзаряда - циклический режим	13.6~13.8 14.6~14.8
Максимальный зарядный ток, А	30.0
Вес (± 3%), кг	30



### РАЗРЯД ПОСТОЯННЫМ ТОКОМ, А (25°C)

Конечное напряжение, В/эл-т	Время разряда								
	10 мин	15 мин	30 мин	1 ч	3 ч	5 ч	8 ч	10 ч	20 ч
1.60 В	241.1	191.0	111.7	61.7	28.2	18.9	12.7	10.5	5.52
1.65 В	227.9	182.6	107.2	59.6	27.4	18.4	12.5	10.4	5.43
1.70 В	209.8	171.0	102.5	57.7	26.6	17.9	12.4	10.3	5.36
1.75 В	192.0	159.1	98.0	55.5	25.8	17.5	12.2	10.1	5.30
1.80 В	173.8	146.9	93.6	53.4	25.0	17.0	12.0	10.0	5.25
1.85 В	142.1	121.9	80.6	47.9	23.1	15.9	11.2	9.41	4.98

### РАЗРЯД ПОСТОЯННОЙ МОЩНОСТЬЮ, Вт/эл-т (25°C)

Конечное напряжение, В/эл-т	Время разряда								
	10 мин	15 мин	30 мин	1 ч	3 ч	5 ч	8 ч	10 ч	20 ч
1.60 В	409.9	333.8	202.9	116.0	53.9	36.4	24.8	20.7	10.9
1.65 В	394.8	323.9	196.8	112.6	52.5	35.6	24.4	20.5	10.7
1.70 В	370.1	307.9	190.0	109.6	51.3	34.8	24.2	20.2	10.6
1.75 В	344.9	290.7	183.5	106.3	50.0	34.0	23.9	20.0	10.5
1.80 В	317.7	272.2	177.1	102.8	48.6	33.3	23.6	19.8	10.4
1.85 В	264.2	229.1	154.1	92.8	45.1	31.1	22.2	18.6	9.87

Примечание: приведены средние значения, полученные в течение трех циклов заряда/разряда

Производитель оставляет за собой право вносить изменения в связи с проводящимися мероприятиями по оптимизации типов

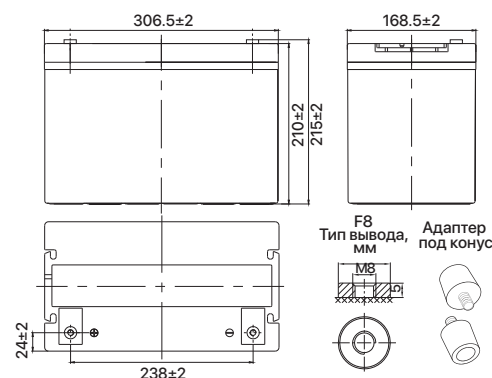

## GT 12 090

### ГРАФИК РАЗРЯДА

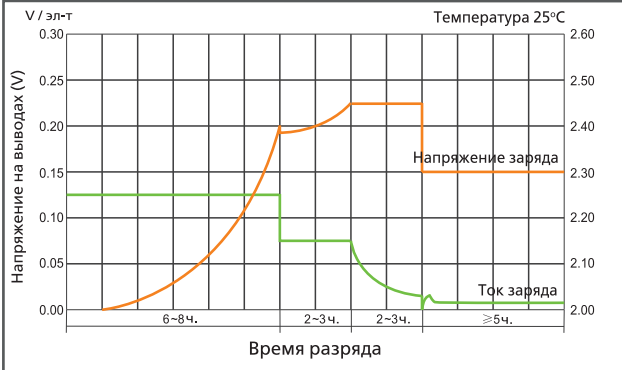

### ХАРАКТЕРИСТИКИ ЗАРЯДА

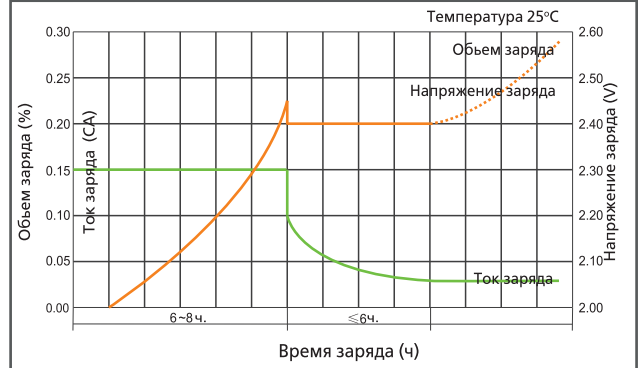

### СРОК СЛУЖБЫ

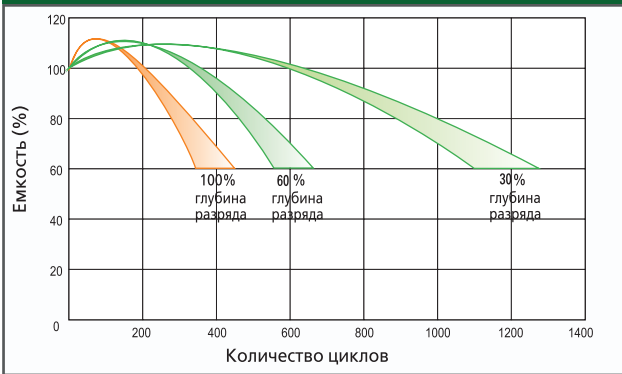

### ЗАВИСИМОСТЬ НАПРЯЖЕНИЯ ОТ ТЕМПЕРАТУРЫ

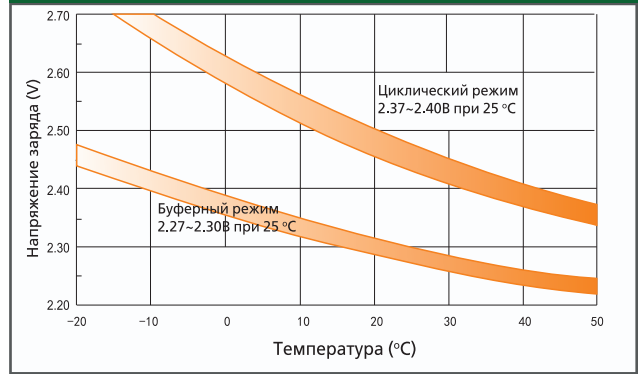

### ЗАВИСИМОСТЬ ЕМКОСТИ ОТ ТЕМПЕРАТУРЫ

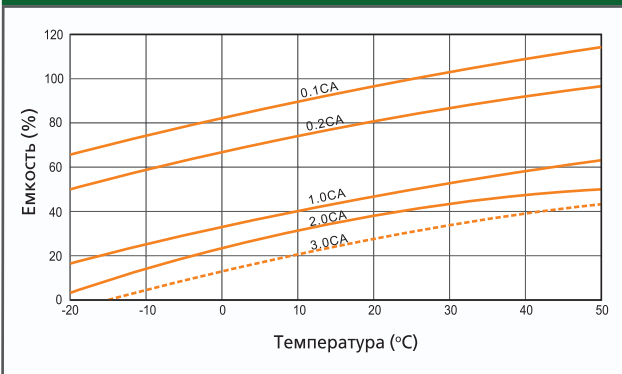

### ХРАНЕНИЕ И САМОЗАРЯД

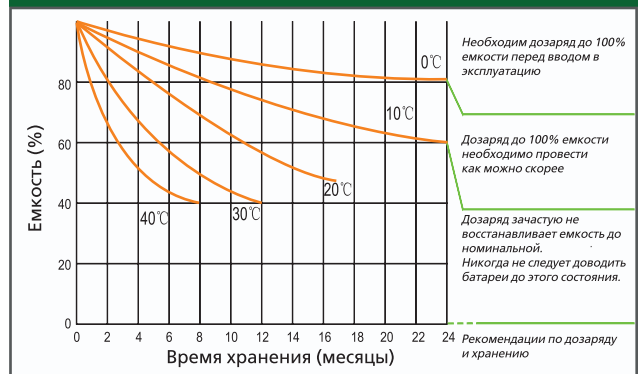

### ГРАФИК РАЗРЯДА

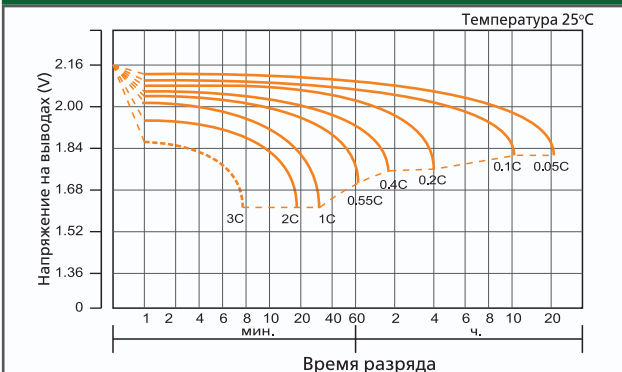

### ЗАВИСИМОСТЬ ОСТАТОЧНОЙ ЕМКОСТИ ОТ НАПРЯЖЕНИЯ ХОЛОСТОГО ХОДА (20°C)

