

Стиральная машина. Руководство пользователя

Модель : WMD-HWF12WPW

Характеристики и поддерживаемые функции

■ **Экономичная система стирки**

С помощью искусственного интеллекта стиральная машина использует минимальное количество энергии и воды, выбирая оптимальный уровень заполнения водой и время стирки.

■ **Система шумоподавления**

Стиральная машина понижает уровень шума при стирке и отжиге, определяя количество белья.

■ **Блокировка от детей**

Система блокировки от детей предотвращает нажатие детьми кнопок, изменяющих программу в ходе работы.

■ **Стирка с пузырьками воздуха (опция)**

Эта современная технология заключается в том, что во время стирки внутри барабана генерируются миллионы воздушных пузырьков, которые полностью растворяют частицы порошка, деликатно и тщательно удаляя загрязнения с ткани.

■ **Удобный корпус**

Машинка разработана с особым наклонным барабаном, комфортным для вынимания белья, машина удобна и проста в использовании.

■ **Режим самоочистки барабана.**

Позволяет производить самоочистку барабана.



СОДЕРЖАНИЕ

Страница

ДЕТАЛИ И ФУНКЦИИ	2
БЕЗОПАСНОСТЬ ПРИ ЭКСПЛУАТАЦИИ СТИРАЛЬНОЙ МАШИНЫ	3
ИНСТРУКЦИЯ ПО УСТАНОВКЕ	5
ПОДКЛЮЧЕНИЕ ВОДОЗАБОРНОГО ШЛАНГА	6
ТРЕБОВАНИЯ К ЭЛЕКТРОПИТАНИЮ	7
ЭКСПЛУАТАЦИЯ СТИРАЛЬНОЙ МАШИНЫ	8
ФУНКЦИИ КНОПОК	10
ПРОГРАММЫ СТИРКИ	11
ПРОЦЕДУРА СТИРКИ И ВЫБОР ПРОГРАММЫ	12
ОБСЛУЖИВАНИЕ	25
ОЧИСТКА ФИЛЬТРА	26
УДАЛЕНИЕ ПЯТЕН	27
ВЫЯВЛЕНИЕ И УСТРАНЕНИЕ НЕИСПРАВНОСТЕЙ	28
СПЕЦИФИКАЦИЯ	29

ОБРАЩЕНИЕ К ПОЛЬЗОВАТЕЛЮ

Благодарим вас за приобретение техники WINIA.

Стиральные машины WINIA просты в использовании, экономят ваше время и помогают эффективнее вести домашнее хозяйство.

Данное руководство содержит важную информацию о правильной и безопасной эксплуатации и обслуживании вашей стиральной машины. Пожалуйста, прочтите его внимательно.

ДЕТАЛИ И ФУНКЦИИ

На этой странице демонстрируются детали и функции вашей стиральной машины. Ознакомьтесь со всеми деталями и функциями перед началом использования вашей стиральной машины.

ПРИМЕЧАНИЕ

Чертежи могут отличаться от модели вашей стиральной машины. Они приводятся с целью показать различные функции всех моделей. Ваша модель может иметь не все функции.

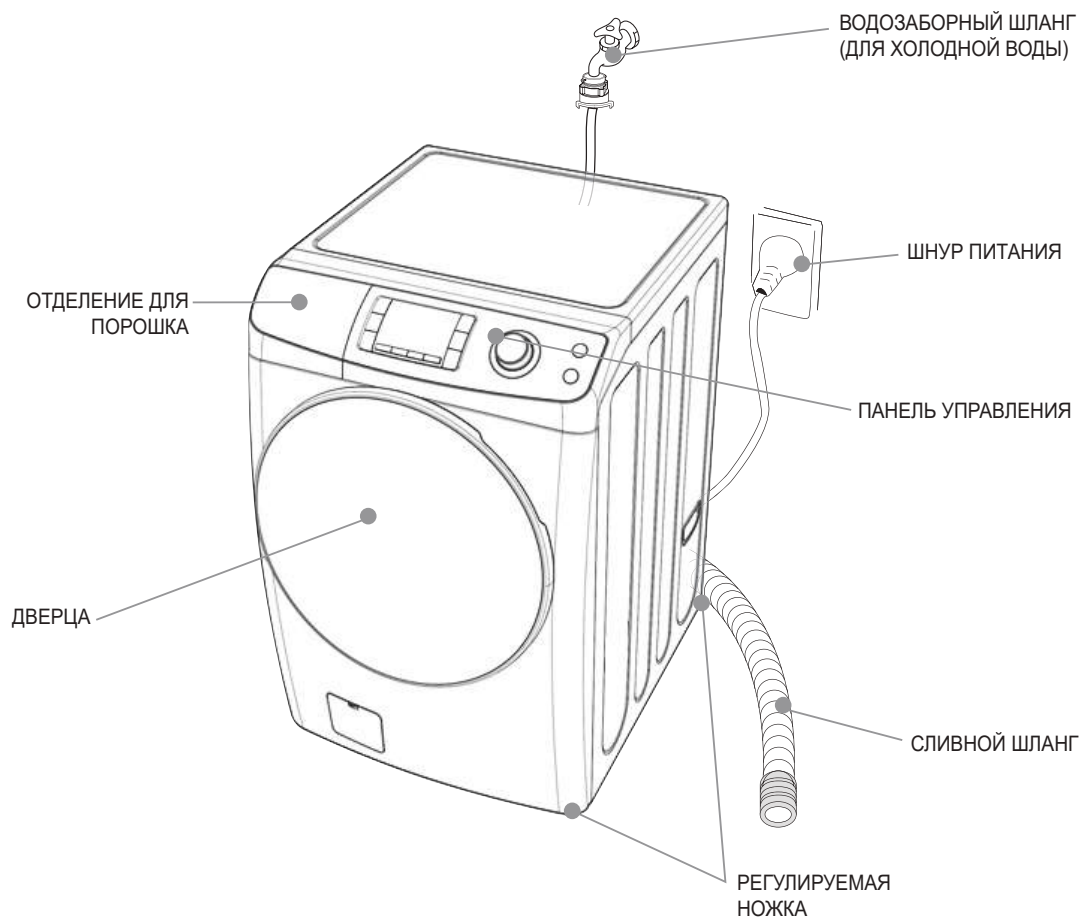

Аксессуары

Сливной шланг	Водозаборный шланг	Гаечный ключ	Руководство	Заглушка
				

БЕЗОПАСНОСТЬ ПРИ ЭКСПЛУАТАЦИИ СТИРАЛЬНОЙ МАШИНЫ

Сохраните это руководство

Ваша безопасность важна для нас.

Для снижения риска пожара, поражения электрическим током или получения травм при использовании стиральной машины соблюдайте следующие предосторожности.

Прочтите все инструкции перед началом использования вашей машины.

- Рядом со стиральной машиной не следует хранить воспламеняющиеся жидкости (растворители, керосин, бензин и т. п.). Не добавляйте воспламеняющиеся жидкости в воду для стирки. Эти вещества легко испаряются и могут стать причиной пожара или взрыва.
- После начала цикла не открывайте машину, пока она не остановится полностью.
- Не мешайте рабочему процессу машины.
- Детям до 3 лет не следует приближаться к машине без надзора взрослых.
- Устройство не рассчитано на использование детьми и лицами с ограниченными возможностями без контроля со стороны.
- Если поврежден шнур питания, во избежание опасности повреждений его необходимо заменить у производителя или в сервисном центре, либо с помощью квалифицированного специалиста.
Если устройство подключается к сети через удлинитель или подобное приспособление, такие вспомогательные устройства должны быть установлены так, чтобы на них не попадали капли и брызги воды, и чтобы они не подвергались воздействию избыточной влажности.

Пожалуйста...

- Допускайте к установке, ремонту или замене деталей в машине только квалифицированных лиц.
- Правильно ухаживайте за стиральной машиной.
- Защищайте устройство от влияния погодных условий и не устанавливайте в местах, где температура может опускаться ниже нуля.
- Не устанавливайте стиральную машину в местах со слишком высокой влажностью. Это может привести к поражению электрическим током или короткому замыканию.
Подключайте машину к подходящим розеткам электросети, водопроводу и сливной системе.
- Данный прибор предназначен исключительно для личных, семейных, домашних и иных нужд, не связанных с осуществлением предпринимательской деятельности.

Будьте ответственны

- Не используйте одновременно хлорсодержащие отбеливатели, аммиак или кислоты (например, уксус или средство от коррозии) при одной и той же стирке. При этом могут образовываться опасные газы.
- Перед обслуживанием машины отключите ее от сети питания.
- Не стирайте стекловолоконные материалы.
Мелкие частицы стекловолокна могут прилипнуть к тканям при следующих загрузках и вызвать раздражение или повреждение кожи.
- Не допускайте попадания воды на панель управления стиральной машины.
Это может стать причиной возгорания или поражения электрическим током.
- В случае модели с двойным клапаном следует обратить внимание, что подключение только одного входного клапана холодной воды при выбранной горячей или теплой температуре может привести к утечке из неподключенного клапана.
- Данное устройство необходимо заземлить.
Во избежание поражения электрическим током используйте металлическую трубку для заземления.

БЕЗОПАСНОСТЬ СТИРКИ И СУШКИ

Будьте ответственны

- Кондиционеры для ткани или подобные им вещества должны использоваться в соответствии с инструкцией.
- Заключительная часть цикла сушки белья происходит без высокой температуры (цикл охлаждения), чтобы вещи оставались при температуре, которая их не повредит.
- Уберите из карманов все предметы, например, спички, зажигалки.
- Устройство следует устанавливать позади двери так, чтобы дверь не мешала полному открыванию дверцы машины.
- Не вынимайте из розетки шнур питания во время работы стиральной машины. Отключение и повторное включение в сеть шнура питания во время цикла стирки или сушки может вызвать удар током, пожар или повреждение стиральной машины.
- Не открывайте дверцу стиральной машины во время работы устройства. Если вы откроете дверцу принудительно во время цикла стирки или сушки, это может вызвать повреждение стиральной машины. Если вы хотите открыть дверцу во время работы стиральной машины, необходимо сначала слить из бака всю воду. Убедитесь, что в баке не осталось горячей воды. В противном случае существует возможность получения травмы или повреждения стиральной машины.
- Устройство не должно использоваться лицами (в том числе детьми) с ограниченными физическими, сенсорными или умственными способностями, а также с недостаточным уровнем опыта и знаний без должного надзора или инструктирования.
- Дети не должны играть с устройством.
- Очистка и пользовательское обслуживание не должны производиться детьми без контроля взрослых.
- Использовать сушильный барабан не рекомендуется, если применялись промышленные химикаты.
- Фильтр для ворса необходимо по возможности регулярно чистить.
- Это делается с целью предотвращения скопления ворса в сушильном барабане.
- Не сушите в барабане нестираные вещи.
- Вещи, которые загрязнены такими веществами, как масло, ацетон, алкоголь, бензин, керосин, пятновыводитель, скипидар, воск и его растворители, должны быть выстираны в горячей воде с дополнительным количеством моющего средства, после чего их можно будет сушить в барабане. Такие материалы, как пористая резина (латексная пена), шапочки для душа, водонепроницаемые ткани, вещи с резиновой подкладкой, одежда или подушки с поролоновым наполнителем не следует сушить в барабане.



Перед продолжением работы нужно прочитать руководство пользователя.



Отмеченный таким знаком предмет может быть горячим, и его не следует трогать без дополнительных предосторожностей.



Внимание, риск возгорания или получения ожога

Испачканные маслом вещи могут внезапно загореться, особенно если они находятся в контакте с источником тепла, например, с сушильным барабаном. Вещи могут нагреваться, что вызывает реакцию окисления. Окисление вызывает повышение температуры. Если высокая температура не отводится от вещей, они могут нагреться достаточно для того, чтобы загореться. Хранение испачканных маслом вещей может препятствовать отведению высокой температуры, и тем самым, создавать пожароопасные условия.

Если ткани, которые загрязнены растительным или другим маслом, либо средствами для ухода за волосами все же необходимо поместить в сушильный барабан, они должны быть предварительно выстираны в горячей воде с моющим средством — это уменьшит опасность, но не устранил ее полностью.

ПРЕДУПРЕЖДЕНИЕ: Никогда не останавливайте сушильный барабан до окончания цикла сушки, если не можете быстро вынуть все вещи и расположить их так, чтобы они остыли.

ИНСТРУКЦИЯ ПО УСТАНОВКЕ

Удалите транспортировочные винты

1. Перед включением стиральной машины уберите транспортировочные винты (4 штуки) вместе с резиной.
 - Если винты не удалить, они могут вызывать сильную вибрацию, шум и сбои в работе машины.

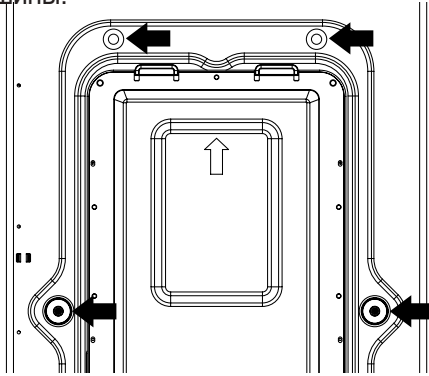

2. Открутите 4 винта с помощью прилагаемого ключа. Сохраните винты и ключ для дальнейшего использования.
 - При перевозке машины необходимо будет установить транспортировочные винты на место.

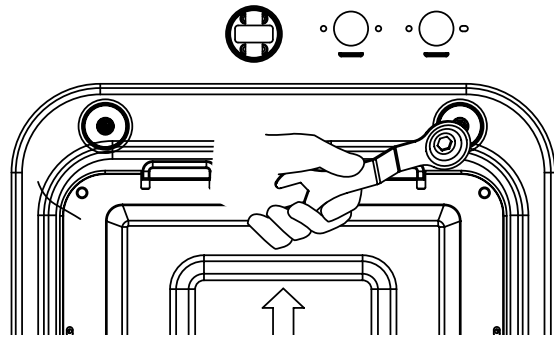

3. Закройте отверстия от винтов прилагаемыми в комплекте заглушками.

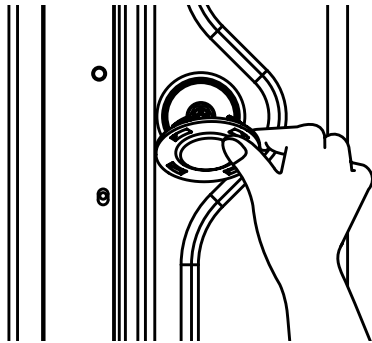

Размещение машины

- Проверьте место установки стиральной машины. Убедитесь, что у вас есть все необходимое для правильной установки.
- Не размещайте и не храните машину при температуре ниже 0 °C (32 °F) во избежание повреждений, связанных с замерзанием.
- Не кладите и не храните на стиральной машине никакие вещи или химикаты.
- Установите стиральную машину на твердом горизонтальном полу. Если стиральная машина установлена на неподходящем полу, она может производить сильный шум, вибрировать и функционировать со сбоями. Если машина стоит не горизонтально, скорректируйте ее положение при помощи регулируемой ножки.
- При установке машины на пол, покрытый ковром, убедитесь, что он не загромождает вентиляционные отверстия.
- Ковер не должен мешать циркуляции воздуха через вентиляционные отверстия в нижней части стиральной машины.
- Оставьте небольшие зазоры (по 2 см справа и слева и 10 см за задней стенкой машины).
- При установке со встраиванием в мебель или стену расстояние от верха стиральной машины до поверхности над ней должно составлять не менее 50 см.

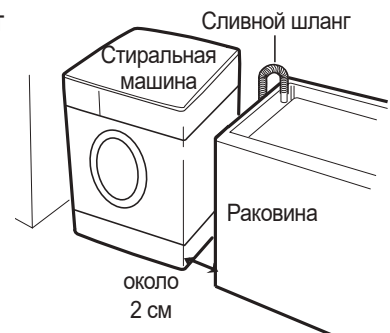



ПОДКЛЮЧЕНИЕ ВОДОЗАБОРНОГО ШЛАНГА

Следует использовать новые комплекты шланга, поставляемые с устройством, а не использовать повторно оставшийся старый шланг.

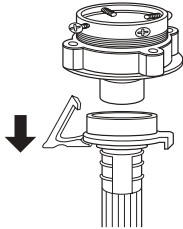
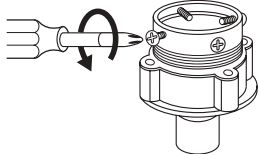
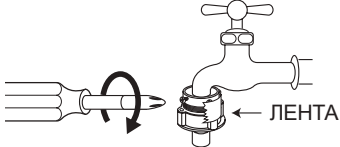
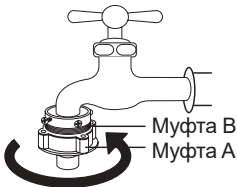
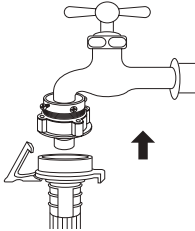

При использовании только одного водозаборного шланга или одного входного клапана соедините водозаборный шланг с входным клапаном холодной воды.

Примечание: Будьте внимательны и не перепутайте горячую и холодную воду.

Для обычного крана

<p>① Потяните втулку водозаборного шланга, чтобы отсоединить его от адаптера крана.</p> 	<p>② Ослабьте четыре винта адаптера так, чтобы его можно было вставить в кран.</p> 	<p>③ Вставьте адаптер в водопроводный кран и равномерно затяните все четыре винта, надавливая на адаптер так, чтобы резиновая прокладка плотно прилегала к крану.</p> 
<p>④ Снимите ленту и прочно прикрутите соединительную муфту В к муфте А.</p> 	<p>⑤ Подсоедините водозаборный шланг к адаптеру, потянув вниз втулку на конце шланга.</p> 	<p>⑥ Подсоедините адаптер водозаборного шланга к водозаборному отверстию стиральной машины, повернув его по часовой стрелке для прочной фиксации.</p>  <p>• Проверьте, чтобы резиновая прокладка находилась внутри адаптера водозаборного шланга.</p>

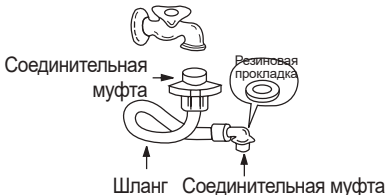
Для винтового крана

<p>① Подсоедините водозаборный шланг к крану, туго затянув соединительную муфту.</p> 	<p>② При необходимости подсоедините впускной штуцер.</p> 	<p>③ Подсоедините адаптер водозаборного шланга к водозаборному отверстию стиральной машины и поверните его для фиксации.</p> <p>* Убедитесь, что прокладка находится в отверстии.</p> 
--	--	---

ТРЕБОВАНИЯ К ЭЛЕКТРОПИТАНИЮ

ПРЕДУПРЕЖДЕНИЕ	Опасность поражения электрическим током: Несоблюдение этих инструкций может повлечь за собой смерть или серьезные травмы.	
<ul style="list-style-type: none"> Для этой машины требуется электрическое заземление Если вилка не подходит к розетке, пригласите квалифицированного электрика для установки подходящей розетки. 	<ul style="list-style-type: none"> Не заземляйте машину на газопроводную трубу. Не заменяйте вилку на шнуре питания. Если вы не уверены в правильности заземления стиральной машины, обратитесь к квалифицированному электрику. 	
Рекомендованный метод заземления		
	<p>В целях вашей личной безопасности машина должна быть заземлена. Стиральная машина имеет шнур питания (А) с заземляющей вилкой (В). Для снижения риска поражения электрическим током вилку нужно вставлять в подходящую стенную розетку с заземлением (С). Если розетки с заземлением нет, пользователь обязан обратиться к квалифицированному электрику для установки стенной розетки с заземлением.</p>	

Система слива

- Не забудьте установить сливной шланг перед началом эксплуатации стиральной машины.
- Открывая упаковочную коробку, обратите внимание, что сливной шланг находится в барабане стиральной машины.
- Подсоедините сливной шланг к сливному отверстию на задней стенке стиральной машины.
- Правильная фиксация сливного шланга защитит пол от повреждений вследствие подтекания воды.
- Если сливной шланг слишком длинный, не заталкивайте его внутрь стиральной машины. Это может вызвать усиление шума.
- Для модели с насосом
Для модели машины с насосом верхняя часть раковины должна быть расположена на уровне не ниже 60 см и не выше 100 см.

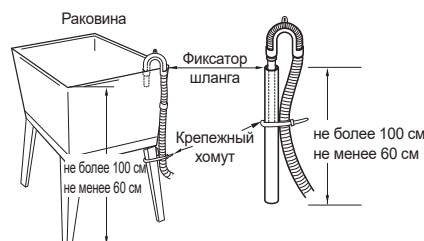
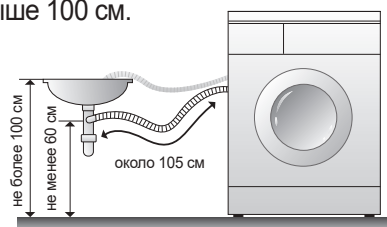

При подсоединении сливного шланга к раковине или баку хорошо закрепите его с помощью крепежного хомута.

- Для модели без насоса

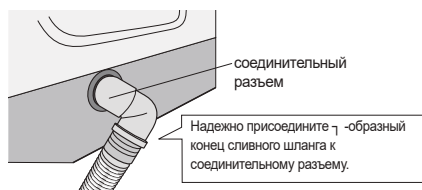

Если вам потребуется удлинить сливной шланг, свяжитесь с торговым представителем или с сервисным центром.

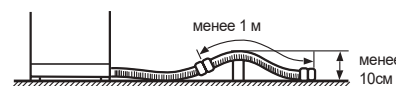

	Высота сливного шланга	Длина сливного шланга
Если сливной шланг приподнимается посередине	менее 10 см	менее 1 м
Если сливной шланг не приподнимается посередине	-	менее 3 м

Для удлинения сливного шланга нужно использовать шланг с прямым концом, а не с Г-образным.

Корректировка горизонтальности

- Если стиральная машина установлена на неподходящем полу, она может производить сильный шум, вибрировать и функционировать со сбоями.



② Скорректируйте горизонтальность машины с помощью регулируемых ножек.

- Проверьте, нет ли зазора между четырьмя регулируемыми ножками машины и полом.
- Поворачивая регулируемые ножки прилагаемым ключом, корректируйте горизонтальность машины. Убедитесь, что машина не качается.
- По окончании регулировки затяните фиксирующие гайки, чтобы оставить настройку ножек в нужном положении.



③ Проверьте устойчивость машины, надавливая сверху по очереди на все четыре угла.

ПРИМЕЧАНИЕ

Машина не должна качаться, все ножки должны устойчиво стоять на полу.

ЭКСПЛУАТАЦИЯ СТИРАЛЬНОЙ МАШИНЫ

Для достижения оптимальных результатов стирки нужно правильно эксплуатировать стиральную машину. Этот раздел предоставит вам необходимую информацию.

Подготовка белья к стирке

- | | |
|--|---|
| <ul style="list-style-type: none"> • Застегните молнии, кнопки и крючки на одежде, чтобы они не образовали затяжек на ткани. Снимите все значки, пряжки и другие твердые элементы, которые могут поцарапать машину изнутри. • Освободите карманы и выверните их наизнанку. | <ul style="list-style-type: none"> • Отогните манжеты и выверните изделия из синтетики наизнанку, чтобы избежать образования катышков. • Завяжите пояса и тесемки, чтобы они не запутывались. • Удалите с одежды пятна сильных загрязнений или красящих веществ. |
|--|---|

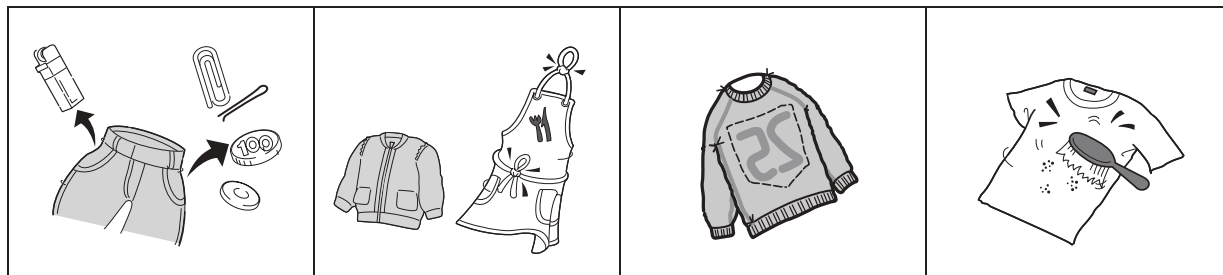

Сортировка

- Разделите сильно загрязненные и слабо загрязненные вещи, даже если они обычно стираются вместе.
- Отделите темные вещи от светлых, выцветающие ткани от невыцветающих.

Загрязнения (сильные, средние, легкие)
Цвет (белый, светлый, темный)
Ворс (источники ворса, сборники ворса)

Разделите вещи в зависимости от количества загрязнений.
Отделите белое белье от цветного.
Стирайте отдельно вещи, собирающие на себя ворс, и являющиеся источником ворса.

Загрузка

- Загружайте в машину умеренное количество вещей. Белье должно свободно перемещаться в барабане с водой для лучшего отстирывания и отсутствия складок.
- Правильно загрузите машину и выберите подходящие настройки объема загрузки. Превышение объема загрузки или выбор меньшего значения объема загрузки, чем вы положили в машину, может привести к следующему:
 - низкое качество стирки;
 - сильное сминание белья;
 - избыточное количество ворса; ускорение износа (от трения вещей друг об друга).

- При каждой загрузке смешивайте мелкие вещи с крупными. Загружайте вещи равномерно для поддержания баланса барабана. Нарушение баланса может привести к возникновению вибраций во время отжима.
- Уменьшайте время стирки при загрузке небольшого количества вещей. Несколько мелких вещей нужно стирать меньше времени. Используйте настройку большой загрузки для уменьшения сминания вещей, если вы стираете одежду из несминаемой ткани или трикотаж с содержанием синтетики. Для этих вещей нужно больше свободного пространства, чем для более тяжелых (полотенца, джинсы).

Добавление моющего средства

① Отделение для порошка

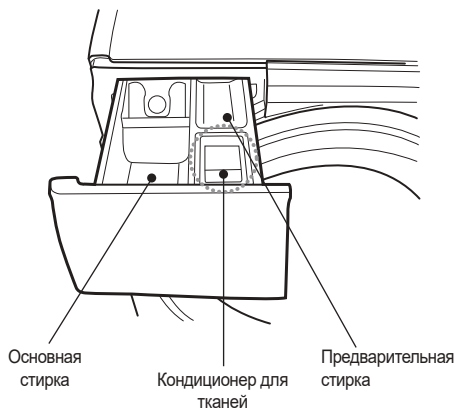







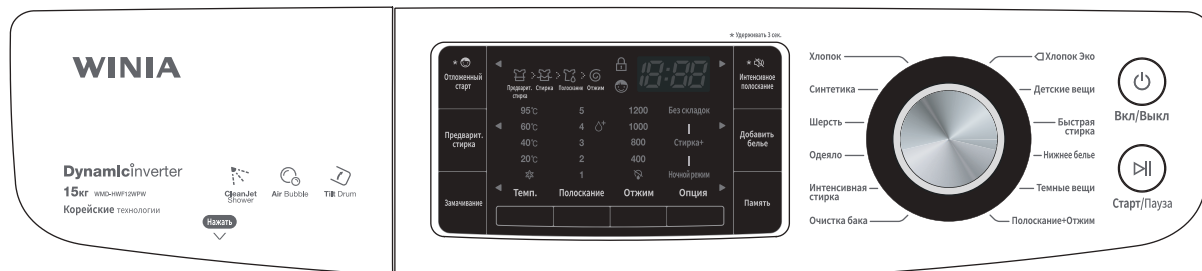





② Добавление кондиционера для тканей

- При желании можно добавить отмеренное количество жидкого кондиционера для ткани в отсек для кондиционера для ткани.
- Налейте жидкий кондиционер для ткани в диспенсер в количестве, рекомендуемом на упаковке.
- Не превышайте отметку максимального уровня заполнения. Перелив может вызвать преждевременное попадание кондиционера в воду и появление нежелательных следов на одежде.
- Не открывайте отсек для моющего средства во время подачи воды. Не налейте кондиционер для тканей прямо на стираемую одежду.

ФУНКЦИИ КНОПОК



 <p>Вкл/Выкл</p>	<p>Нажмите на этот переключатель, чтобы включить или отключить питание.</p>
 <p>Старт/Пауза</p>	<p>Работа будет временно остановлена и продолжится после повторного нажатия. Для смены программы во время работы: Нажмите кнопку «СТАРТ/ПАУЗА» → Выберите программу, которую хотите поменять → Снова нажмите на кнопку «СТАРТ/ПАУЗА».</p>
	<p>Вы можете выбрать любой режим. Возле выбранного режима будет загораться лампочка подсветки. Более подробная информация приводится на страницах 12–23.</p>
<p>Темп.</p> 	<p>Эта кнопка может использоваться для изменения температуры воды в соответствии с типом загружаемого белья. При каждом нажатии кнопки температура изменяется по следующему алгоритму: → 20 °C → 40 °C → 60 °C → 95 °C</p>
<p>Полоскание</p> 	<p>Вы можете выбрать любой режим. Возле выбранного режима будет загораться лампочка подсветки. При нажатии этой кнопки уровень воды выбирается в следующем порядке: 1 → 1(добавить воду) → 2 → 2(добавить воду) → 3 → 3(добавить воду) → 4 → 4(добавить воду) → 5 → 5(добавить воду)</p>
<p>Отжим</p> 	<p>Нажатием этой кнопки можно выбрать скорость отжима. При нажатии кнопки «Отжим» изменяется скорость вращения барабана.</p>
<p>Опция</p> 	<p>Вы можете выбрать любой режим. Возле выбранного режима будет загораться лампочка подсветки. При каждом нажатии кнопки режим сушки изменяется по следующему алгоритму: "Без складок" → "Стирка +" → "Ночной режим"</p>
	<p>Установка времени начала стирки. При каждом нажатии кнопки время отложенного старта увеличивается. (От 1 до 19 часов) * БЛОКИРОВКА ОТ ДЕТЕЙ Нажмите кнопку «Отложенный старт» и держите 3 секунды, чтобы включить блокировку от детей. При включенной блокировке от детей никакие кнопки нажиматься не будут.</p>
	<p>Вы можете выбрать любой режим. Пожалуйста, выберите программы от предварительной стирки до стирки загрязненного белья. Вы можете выбрать режимы: «Хлопок», «Синтетика», «Одеяло» и «Интенсивная стирка».</p>
	<p>Вы можете выбрать любой режим. Пожалуйста, используйте эту программу для стирки сильно загрязненного белья. Вы можете выбрать режимы: «Хлопок», «Синтетика», «Одеяло», «Интенсивная стирка» и «Очистка бака».</p>
	<p>Оптимизированный дизайн форсунок обеспечивает сильные струи воды со всех сторон барабана в начале цикла стирки, а также в процессе стирки и полоскания. При отключении кнопки «Интенсивное полоскание» добавляется одно полоскание. ① менее 6 кг белья ② Использование программ «Хлопок», «Синтетика», «ХЛОПОК ЭКО», «ДЕТСКИЕ ВЕЩИ», а также «БЫСТРОЙ СТИРКИ» * ТИХО Нажмите на кнопку «Интенсивное полоскание» на 3 секунды, чтобы установить режим «Тихо». При включенном режиме «Тихо» кнопки не издадут звуков.</p>
	<p>При нажатии этой кнопки в цикле стирки вы можете добавить белье, когда замок дверцы откроется.</p>
	<p>Включение программы, которую использовали недавно.</p>

ПРОГРАММЫ СТИРКИ

Программы	Тип ткани	Правильная температура	Данные по умолчанию	Максимальная нагрузка
Хлопок	Прежде всего, проверьте, все ли белье подходит для машинной стирки. (белый хлопок, лен, полотенца и простыни...)	40 °C (холодная, 20 °C, 60 °C, 95 °C)	Стирка: основная стирка Полоскание: 2 (Интенсивное полоскание) / 3 (без Интенсивного полоскания) Отжим: 800 Температура: 40 °C Интенсивное полоскание ВКЛ	См. заводскую табличку
	Линяющие ткани (рубашки, ночные рубашки, пижамы и т. д.) и слабо загрязненное хлопковое белое (нижнее белье и т. д.)			
Синтетика	Полиамид, акрил, полиэстер	40 °C (холодная, 20 °C, 60 °C)	Стирка: основная стирка Полоскание: 2 (Интенсивное полоскание) / 3 (без Интенсивного полоскания) Отжим: 800 Температура: 40 °C Интенсивное полоскание ВЫКЛ	Менее 3 кг
Шерсть	Только пригодные для машинной стирки шерстяные вещи с чистой новой шерстью.	20 °C (холодная, 40 °C)	Стирка: основная стирка Полоскание: 2 Отжим: 400 Температура: 20 °C Интенсивное полоскание ВЫКЛ (фиксировано)	Менее 3 кг
Одеяло	Стирка шерстяных или пуховых одеял	Холодная	Стирка: основная стирка Полоскание: 2 Отжим: 800 Температура: холодная Интенсивное полоскание ВЫКЛ (фиксировано)	Менее 2,6 кг
Интенсивная стирка	Сильно загрязненное белье (джинсы, рюкзаки, спортивные костюмы...)	40 °C (холодная, 20 °C, 60 °C, 95 °C)	Стирка: предварительная стирка + основная стирка (авто) Полоскание: 2 (Интенсивное полоскание) / 3 (без Интенсивного полоскания) Отжим: 800 Температура: 40 °C Интенсивное полоскание ВКЛ	См. заводскую табличку
Очистка бака	Используется для очистки (и сушки — для моделей с сушкой) бака и барабана.	Холодная (20 °C, 40 °C, 60 °C, 95 °C)	Стирка: Стирка: замачивание + основная стирка Полоскание: 2 Отжим: 400 Температура: холодная Сушка: На полку Интенсивное полоскание ВЫКЛ (фиксировано)	без загрузки
Хлопок ЭКО	Прежде всего, проверьте, все ли белье подходит для машинной стирки. (белый хлопок, лен, полотенца и простыни...)	60 °C (40 °C)	Стирка: основная стирка Температура: 60 °C Полоскание: 2 раза Отжим: 1200 Примечание: Интенсивное полоскание	См. заводскую табличку
	Линяющие ткани (рубашки, ночные рубашки, пижамы и т. д.) и слабо загрязненное хлопковое белое (нижнее белье и т. д.)			
Детские вещи	Одежда для детей и младенцев	40 °C (20 °C, 60 °C, 95 °C)	Стирка: паровая обработка + основная стирка Полоскание: 4 Отжим: 400 Температура: 40 °C Интенсивное полоскание ВКЛ (фиксировано)	Менее 2 кг
Быстрая стирка	Цветное белье с небольшими загрязнениями.	Холодная (фиксировано)	Стирка: основная стирка Полоскание: 1 Отжим: 800 Температура: холодная Интенсивное полоскание ВКЛ (фиксировано)	Менее 3 кг
Нижнее белье	Легко повреждаемое белье, требующее деликатного обращения (Женское белье, нижнее белье)	Холодная (фиксировано)	Стирка: Основная стирка Полоскание: 2 Отжим: 400 Температура: Холодная	Менее 2 кг
Темные вещи	Линяющие ткани (рубашки, ночные рубашки, пижамы и т. д.)	Холодная (20 °C, 40 °C)	Стирка: Основная стирка Полоскание: 2 Отжим: 400 Температура: Холодная	См. заводскую табличку
Полоскание + Отжим	Линяющие ткани (рубашки, ночные рубашки, пижамы и т. д.) и слабо загрязненное хлопковое белое (нижнее белье и т. д.)	Холодная (фиксировано)	Полоскание: 1 Отжим: 800 Температура: Холодная	См. заводскую табличку

ПРОЦЕДУРА СТИРКИ И ВЫБОР ПРОГРАММЫ

* ПРОГРАММА «ХЛОПОК»

1	Загрузите белье в барабан. Налейте моющее средство и кондиционер в отделение для моющего средства. Затем закройте дверцу.
2	Нажмите кнопку питания. • На светодиодном дисплее отобразится «---» и загорятся индикаторы всех программ.
3	Выберите программу «Хлопок» с помощью рукоятки выбора программ. • Если вы нажмете кнопку «Старт/Пауза» после нажатия кнопки питания без выбора программы, программа «Хлопок» будет выбрана по умолчанию. • Температура стирки 40 °С, полоскание 2, отжим 800, опция «Интенсивное полоскание» выбираются автоматически. • При выборе опции «Без интенсивного полоскания» или отключении режима добавляется одно полоскание. • Если вы хотите изменить температуру стирки, скорость отжима, время полоскания, нажмите на каждую соответствующую кнопку.
4	Нажмите кнопку «Старт/Пауза». • Дверца заблокирована. Определив вес белья и подавая воду в бак, машина начнет процесс стирки.

ПРИМЕЧАНИЕ

- Если вы хотите изменить настройки в процессе работы, нажмите кнопку «Старт/Пауза», чтобы приостановить процесс, и нажмите нужные вам кнопки.
- В программе «Хлопок» можно выбрать температуру стирки из следующих вариантов: «Холодная», «20 °С», «40 °С», «60 °С» и «95 °С».

ВНИМАНИЕ

- Если вы выбрали температуру стирки «95 °С», сначала добавляется немного холодной воды, и только после этого будет сливаться вода из бака для стирки. Это нужно для защиты пользователя от опасности ожога. Температура горячей воды понижается, чтобы не выливать сразу горячую воду. Это не сбой.
(Будьте осторожны со сливающейся водой, поскольку она может быть еще достаточно горячей, несмотря на понижение температуры).

* ПРОГРАММА ДЛЯ СИНТЕТИКИ

1	Загрузите белье в барабан. Налейте моющее средство и кондиционер в отделение для моющего средства. Затем закройте дверцу.
2	Нажмите кнопку питания. <ul style="list-style-type: none">• На светодиодном дисплее отобразится «---» и загорятся индикаторы всех программ.
3	Выберите программу «Синтетика» с помощью рукоятки выбора программ. <ul style="list-style-type: none">• Если вы нажмете кнопку «Старт/Пауза» после нажатия кнопки питания без выбора программы, программа «Хлопок» будет выбрана по умолчанию.• Температура стирки 40 °С, полоскание 3, отжим 800 выбираются автоматически.• Если вы хотите изменить температуру стирки, скорость отжима, время полоскания, нажмите на каждую соответствующую кнопку.
4	Нажмите кнопку «Старт/Пауза». <ul style="list-style-type: none">• Машина начнет работу, заблокировав дверцу и начав набирать воду в бак.

ПРИМЕЧАНИЕ

- Если вы хотите изменить настройки в процессе работы, нажмите кнопку «Старт/Пауза», чтобы приостановить процесс, и нажмите нужные вам кнопки.
- В программе «Синтетика» можно выбрать температуру стирки из следующих вариантов: «Холодная», «20 °С», «40 °С» и «60 °С».
- Для программы «Синтетика» рекомендуется загружать не более 3 кг белья.
- В программе «Синтетика» нельзя выбрать отжим 1200 и температуру 95 °С во избежание повреждений белья.

* ПРОГРАММА ДЛЯ ШЕРСТИ

1	Загрузите белье в барабан. Налейте моющее средство и кондиционер в отделение для моющего средства. Затем закройте дверцу.
2	Нажмите кнопку питания. • На светодиодном дисплее отобразится «---» и загорятся индикаторы всех программ.
3	Выберите программу «Шерсть» с помощью рукоятки выбора программ. • Если вы нажмете кнопку «Старт/Пауза» после нажатия кнопки питания без выбора программы, программа «Хлопок» будет выбрана по умолчанию. • Температура стирки 20 °С, полоскание 2, отжим 400 выбираются автоматически.
4	Нажмите кнопку «Старт/Пауза». • Машина начнет работу, заблокировав дверцу и начав набирать воду в бак.

ПРИМЕЧАНИЕ

- Если вы хотите изменить настройки в процессе работы, нажмите кнопку «Старт/Пауза», чтобы приостановить процесс, и нажмите нужные вам кнопки.
- В программе «Шерсть» можно выбрать температуру стирки только из следующих вариантов: «Холодная», «20 °С» и «40 °С».
- В программе «Шерсть» во избежание повреждения белья нельзя выбрать скорость отжима, время полоскания, опцию «Интенсивное полоскание».
- Для программы «Шерсть» рекомендуется загружать не более 3 кг белья.
- Используйте для шерстяных вещей специальные моющие средства.
(Поскольку специальные нейтральные моющие средства для шерсти создают много пены, используйте небольшое количество средства).

* ПРОГРАММА «ОДЕЯЛО»

1	Загрузите белье в барабан. Налейте моющее средство и кондиционер в отделение для моющего средства. Затем закройте дверцу.
2	Нажмите кнопку питания. • На светодиодном дисплее отобразится «---» и загорятся индикаторы всех программ.
3	Выберите программу «Одеяло» с помощью рукоятки выбора программ. • Если вы нажмете кнопку «Старт/Пауза» после нажатия кнопки питания без выбора программы, программа «Хлопок» будет выбрана по умолчанию. • Температура стирки «Холодная», полоскание 2, отжим 800 выбираются автоматически. • Если вы хотите изменить температуру стирки, скорость отжима, время полоскания, нажмите на каждую соответствующую кнопку.
4	Нажмите кнопку «Старт/Пауза». • Машина начнет работу, заблокировав дверцу и начав набирать воду в бак.

ПРИМЕЧАНИЕ

- Если вы хотите изменить настройки в процессе работы, нажмите кнопку «Старт/Пауза», чтобы приостановить процесс, и нажмите нужные вам кнопки.
- Для программы «Одеяло» рекомендуется загружать не более 2,6 кг белья.
- Пожалуйста, положите в барабан одну простыню любого размера.
- Просьба не стирать мех, вату или вещи со стриженной шерстью.
- Скорость отжима можно выбрать из следующих вариантов: «Задержка полоскания», 400, 800.
- В программе «Одеяло» во избежание повреждения белья нельзя выбрать температуру стирки, опцию «Интенсивное полоскание».

* ПРОГРАММА ИНТЕНСИВНОЙ СТИРКИ

1	Загрузите белье в барабан. Налейте моющее средство и кондиционер в отделение для моющего средства. Затем закройте дверцу.
2	Нажмите кнопку питания. • На светодиодном дисплее отобразится «---» и загорятся индикаторы всех программ.
3	Выберите программу «Интенсивная стирка» с помощью рукоятки выбора программ. • Если вы нажмете кнопку «Старт/Пауза» после нажатия кнопки питания без выбора программы, программа «Хлопок» будет выбрана по умолчанию. • Температура стирки 40 °С, полоскание 2, отжим 800, опция «Интенсивное полоскание» выбираются автоматически. • При выборе опции «Без интенсивного полоскания» или отключении режима добавляется одно полоскание. • Если вы хотите изменить скорость отжима, время полоскания, нажмите на каждую соответствующую кнопку.
4	Нажмите кнопку «Старт/Пауза». • Дверца заблокирована. Определив вес белья и подавая воду в бак, машина начнет процесс стирки.

ПРИМЕЧАНИЕ

- Если вы хотите изменить настройки в процессе работы, нажмите кнопку «Старт/Пауза», чтобы приостановить процесс, и нажмите нужные вам кнопки.
- В программе Интенсивной стирки можно выбрать любую температуру стирки.

ВНИМАНИЕ

- Если вы выбрали температуру стирки 95 °С, сначала добавляется немного холодной воды, и только после этого будет сливаться вода из бака для стирки. Это нужно для защиты пользователя от опасности ожога. Температура горячей воды понижается, чтобы не выливать сразу горячую воду. Это не сбой.
(Будьте осторожны со сливающейся водой, поскольку она может быть еще достаточно горячей, несмотря на понижение температуры).

* ПРОГРАММА ОЧИСТКИ БАКА

1	Нажмите кнопку питания. • На дисплее отобразится сигнал «- --».
2	Выберите программу «Очистка бака» с помощью рукоятки выбора программ. • Если вы нажмете кнопку «Старт/Пауза» после нажатия кнопки питания без выбора программы, программа «Хлопок» будет выбрана по умолчанию. • Температура «Холодная», полоскание 2 раза, скорость отжима 400, и функция «Замачивание» будут выбраны автоматически. • На дисплее отобразится сигнал «- --».
3	Нажмите кнопку «Старт/Пауза». • Машина начнет работу, заблокировав дверцу и начав набирать воду в бак.

ПРИМЕЧАНИЕ

- Используйте эту программу без загрузки белья.
- Рекомендуется проводить очистку бака один раз в месяц.
- Если вы хотите изменить настройки в процессе работы, нажмите кнопку «Старт/Пауза», чтобы приостановить процесс, и нажмите нужные вам кнопки.

ВНИМАНИЕ

- Если вы выбрали температуру стирки «95 °С», сначала добавляется немного холодной воды, и только после этого будет сливаться вода из бака для стирки. Это нужно для защиты пользователя от опасности ожога. Температура горячей воды понижается, чтобы не выливать сразу горячую воду. Это не сбой.
(Будьте осторожны со сливающейся водой, поскольку она может быть еще достаточно горячей, несмотря на понижение температуры).

*** ПРОГРАММА «ХЛОПОК ЭКО»**

1	Загрузите белье в барабан. Налейте моющее средство и кондиционер в отделение для моющего средства. Затем закройте дверцу.
2	Нажмите кнопку питания. • На дисплее отобразится сигнал «- --».
3	Выберите программу «Хлопок ЭКО» с помощью рукоятки выбора программ. • Если вы нажмете кнопку «Старт/Пауза» после нажатия кнопки питания без выбора программы, программа «Хлопок» будет выбрана по умолчанию. • Если необходимо изменить режим стирки, время полоскания, скорость отжима, температуру стирки, нажмите соответствующие кнопки.
4	Нажмите кнопку «Старт/Пауза». • Машина начнет работу, заблокировав дверцу и начав набирать воду в бак.

ПРИМЕЧАНИЕ

- Установите программу на режим «ХЛОПОК (ЭКО) 40 °С» и «ХЛОПОК (ЭКО) 60 °С» в соответствии с EN60456 и IEC60456 . Данная функция предусматривает более продолжительное время стирки.
- Если вы хотите изменить настройки в процессе работы, нажмите кнопку «Старт/Пауза», чтобы приостановить процесс, и нажмите нужные вам кнопки.
- При необходимости загрузить дополнительное белье в процессе стирки, нажмите на кнопку «Старт/Пауза» и кнопку «Добавить белье», затем откройте дверцу, положите белье в барабан, закройте дверцу и повторно нажмите на кнопку «Старт/Пауза»,

*** ПРОГРАММА «ДЕТСКИЕ ВЕЩИ»**

1	Загрузите белье в барабан. Налейте моющее средство и кондиционер в отделение для моющего средства. Затем закройте дверцу.
2	Нажмите кнопку питания. <ul style="list-style-type: none">• На светодиодном дисплее отобразится «---» и загорятся индикаторы всех программ.
3	Выберите программу «Детские вещи» с помощью рукоятки выбора программ. <ul style="list-style-type: none">• Если вы нажмете кнопку «Старт/Пауза» после нажатия кнопки питания без выбора программы, программа «Хлопок» будет выбрана по умолчанию.• Температура стирки 40 °С, полоскание 4, отжим 400 выбираются автоматически.• Если вы хотите изменить температуру воды, время полоскания и скорость отжима, нажмите на каждую соответствующую кнопку.
4	Нажмите кнопку «Старт/Пауза». <ul style="list-style-type: none">• Машина начнет работу, заблокировав дверцу и начав набирать воду в бак.

ПРИМЕЧАНИЕ

- Если вы хотите изменить настройки в процессе работы, нажмите кнопку «Старт/Пауза», чтобы приостановить процесс, и нажмите нужные вам кнопки.

* ПРОГРАММА БЫСТРОЙ СТИРКИ

1	Загрузите белье в барабан. Налейте моющее средство и кондиционер в отделение для моющего средства. Затем закройте дверцу.
2	Нажмите кнопку питания. <ul style="list-style-type: none">• На светодиодном дисплее отобразится «---» и загорятся индикаторы всех программ.
3	Выберите программу «Быстрая стирка» с помощью рукоятки выбора программ. <ul style="list-style-type: none">• Если вы нажмете кнопку «Старт/Пауза» после нажатия кнопки питания без выбора программы, программа «Хлопок» будет выбрана по умолчанию.• Температура стирки «Холодная», полоскание 1, отжим 800, опция «Интенсивное полоскание» выбираются автоматически.• Если вы хотите изменить время полоскания, нажмите на соответствующую кнопку.
4	Нажмите кнопку «Старт/Пауза». <ul style="list-style-type: none">• Дверца заблокирована. Определив вес белья и подавая воду в бак, машина начнет процесс стирки.

ПРИМЕЧАНИЕ

- Для программы «Быстрая стирка» рекомендуется загружать не более 3 кг белья.
- «Быстрая стирка» длится около 15 минут.
- В зависимости от веса загружаемого белья, режима полоскания, скорости отжима и равномерности распределения белья по барабану время стирки может увеличиваться — это не сбой стиральной машины.
- Нельзя выбрать скорость отжима, температуру стирки и сушку.

*ПРОГРАММА СТИРКИ НИЖНЕГО БЕЛЬЯ

1	Загрузите белье в барабан. Налейте моющее средство и кондиционер в отделение для моющего средства. Затем закройте дверцу.
2	Нажмите кнопку питания. • На светодиодном дисплее отобразится «---» и загорятся индикаторы всех программ.
3	Выберите программу «Нижнее белье» с помощью рукоятки выбора программ. • Если вы нажмете кнопку «Старт/Пауза» после нажатия кнопки питания без выбора программы, программа «Хлопок» будет выбрана по умолчанию. • Температура стирки «Холодная», полоскание 2, отжим 400 выбираются автоматически. • Если необходимо изменить условия отжима, нажмите соответствующую кнопку.
4	Нажмите кнопку «Старт/Пауза». • Машина начнет работу, заблокировав дверцу и начав набирать воду в бак.

ПРИМЕЧАНИЕ

- Если вы хотите изменить настройки в процессе работы, нажмите кнопку «Старт/Пауза», чтобы приостановить процесс, и нажмите нужные вам кнопки.
- В программе «Нижнее белье» во избежание повреждения белья нельзя выбрать температуру стирки и время полоскания.
- В программе «Нижнее белье» возможен только выбор функции «Задержка полоскания», скорость отжима 400 об./мин.
- Для программы «Нижнее белье» рекомендуется загружать не более 2 кг белья.

* ПРОГРАММА СТИРКИ ТЕМНЫХ ВЕЩЕЙ

1	Загрузите белье в барабан. Налейте моющее средство и кондиционер в отделение для моющего средства. Затем закройте дверцу.
2	Нажмите кнопку питания. <ul style="list-style-type: none">• На светодиодном дисплее отобразится «---» и загорятся индикаторы всех программ.
3	Выберите программу «Темные вещи» с помощью рукоятки выбора программ. <ul style="list-style-type: none">• Если вы нажмете кнопку «Старт/Пауза» после нажатия кнопки питания без выбора программы, программа «Хлопок» будет выбрана по умолчанию.• Температура стирки «Холодная», полоскание 2, отжим 400 выбираются автоматически.• Если вы хотите изменить температуру стирки, скорость отжима, время полоскания, нажмите на каждую соответствующую кнопку.
4	Нажмите кнопку «Старт/Пауза». <ul style="list-style-type: none">• Машина начнет работу, заблокировав дверцу и начав набирать воду в бак.

ПРИМЕЧАНИЕ

- Если вы хотите изменить настройки в процессе работы, нажмите кнопку «Старт/Пауза», чтобы приостановить процесс, и нажмите нужные вам кнопки.
- Температуру стирки можно выбрать из следующих значений: холодная, 20 °С, 40 °С

* ПРОГРАММА ПОЛОСКАНИЕ + ОТЖИМ

1	<p>Поместите белье в барабан и добавьте кондиционер в отсек для моющего средства. Затем закройте дверцу.</p> <ul style="list-style-type: none">• Уровень кондиционера для ткани должен быть ниже максимального уровня.
2	<p>Нажмите кнопку питания.</p> <ul style="list-style-type: none">• На дисплее отобразится сигнал «- --».
3	<p>Выберите программу «ПОЛОСКАНИЕ+ОТЖИМ» с помощью рукоятки выбора программ.</p> <ul style="list-style-type: none">• Температура стирки «ХОЛОДНАЯ» и отжим 800 оборотов в минуту выбираются автоматически.• Если вы хотите изменить время полоскания или скорость отжима, нажмите на каждую соответствующую кнопку.• Если вы нажмете кнопку «Старт/Пауза» после нажатия кнопки питания без выбора программы, программа «Хлопок» будет выбрана по умолчанию.
4	<p>Нажмите кнопку «Старт/Пауза».</p> <ul style="list-style-type: none">• Машина начнет работу, заблокировав дверцу.

ПРИМЕЧАНИЕ

- Если вы хотите изменить настройки в процессе работы, нажмите кнопку «Старт/Пауза», чтобы приостановить процесс, и нажмите нужные вам кнопки.

* ТОЛЬКО СТИРКА

1	Поместите белье в барабан и добавьте моющее средства в отсек для моющего средства. (Если вы выбрали жидкое средство, оно будет автоматически добавлено в бак). После этого закройте дверцу.
2	Нажмите кнопку питания. • На дисплее отобразится сигнал «- --».
3	Выберите нужный режим стирки, нажав на кнопку «Температура». • Программа «Хлопок» выбирается автоматически.
4	Нажмите кнопку «Старт/Пауза». • Машина начнет работу, заблокировав дверцу и начав набирать воду в бак.

* ТОЛЬКО ПОЛОСКАНИЕ

1	Поместите белье в барабан и добавьте кондиционер в отсек для моющего средства. (Если вы выбрали автоматическую подачу кондиционера, он будет автоматически добавлен в бак). Затем закройте дверцу.
2	Нажмите кнопку питания. • На дисплее отобразится сигнал «- --».
3	Выберите желаемое количество полосканий, нажав на кнопку «ПОЛОСКАНИЕ». • Программа «Хлопок» выбирается автоматически. При нажатии этой кнопки уровень воды выбирается в следующем порядке: 1 → 1(добавить воду) → 2 → 2(добавить воду) → 3 → 3(добавить воду) → 4 → 4(добавить воду) → 5 → 5(добавить воду)
4	Нажмите кнопку «Старт/Пауза». • Машина начнет работу, заблокировав дверцу и начав набирать воду в бак.

* ТОЛЬКО ОТЖИМ

1	Загрузите белье в барабан и закройте дверцу.
2	Нажмите кнопку питания. • На дисплее отобразится сигнал «- --».
3	Выберите желаемый режим отжима, нажав на кнопку «ОТЖИМ». • Программа «Хлопок» выбирается автоматически.
4	Нажмите кнопку «Старт/Пауза». • Машина начнет работу, заблокировав дверцу.

ОБСЛУЖИВАНИЕ

Правильный уход за вашей стиральной машиной продлит срок ее службы. Этот раздел объясняет, как правильно и безопасно ухаживать за машиной.

Очистка стиральной машины

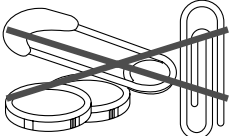
Снаружи	Внутри
<p>Стирайте все пятна от моющих средств, отбеливателя и т. п. влажной мягкой салфеткой или губкой. Время от времени протирайте корпус машины для поддержания аккуратного внешнего вида.</p> 	<p>Очищайте машину изнутри смесью 250 мл хлорного отбеливателя и 500 мл моющего средства. Запустите полный рабочий цикл машины. При необходимости повторите процесс.</p>
<p>Во избежание повреждения машины следите за тем, чтобы в бак не попадали острые или металлические предметы. Проверяйте карманы одежды перед стиркой — в них не должно оставаться булавок, скрепок, монет, болтов, гаек и т. п. После проверки карманов проверьте также, не попали ли эти предметы в бак машины случайно.</p> 	

Хранение или перевозка

Устанавливайте и храните машину в месте, где не бывает отрицательных температур. Вода, оставшаяся в шлангах, может замерзнуть и повредить стиральную машину.

Если вы храните или перевозите машину в зимнее время, подготовьте ее правильным образом.

Для подготовки машины к зиме	Для возвращения к работе
<ul style="list-style-type: none"> • Закройте вентиль водопровода. • Отсоедините и слейте воду из водозаборных шлангов. • Запустите машину на цикл слива и отжима на 1 минуту. • Отключите шнур питания от сети. 	<ul style="list-style-type: none"> • Промойте водопроводные трубки и шланги. • Отсоедините водозаборные шланги. • Закройте вентиль водопровода. • Подключите шнур питания к сети.

Уход за машиной при длительном неиспользовании

Включайте машину только когда вы находитесь дома.

Если вы в отъезде или не используете машину долгое время, вам следует:

- Отсоединить шнур питания от сети или отключить электричество, которое подведено к стиральной машине.
- Закрывать вентили подачи воды к машине.

Это поможет избежать затопления (в случае скачка давления воды), пока вас не будет дома.

ОЧИСТКА ФИЛЬТРА

Очистка фильтра поступающей воды

- Проведите очистку фильтра в случае утечки воды из водозаборного отверстия.

<p>1. Перед очисткой отключите шнур питания от сети.</p>	<p>2. Перекройте подачу воды к машине и отсоедините водозаборный шланг.</p> 	<p>3. Достаньте фильтр.</p> 	<p>4. Удалите грязь с фильтра с помощью щетки.</p> 
--	---	--	--

Очистка сливного фильтра (для модели с насосом)

- Данный фильтр используется для задержания посторонних предметов, таких как нитки, монеты, булавки, пуговицы и т. п.
- Во избежание сбоев в сливной системе необходимо регулярно (после каждых 10 включений стиральной машины) чистить этот фильтр.

ВНИМАНИЕ: Будьте внимательны при сливе горячей воды.

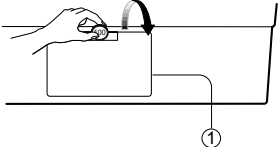
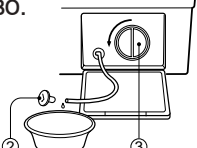
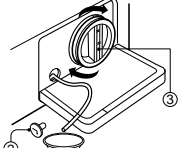
<p>1. Откройте нижнюю крышку (1) при помощи монеты. Снимите заглушку (2), чтобы вытянуть шланг.</p> 	<p>2. Снимите заглушку (2), чтобы вода вытекла. Подставьте какую-нибудь емкость, чтобы вода не текла на пол. Когда вся вода вытечет, откройте фильтр (3), повернув его влево.</p> 	<p>3. Удалите из фильтра все посторонние предметы (3). После очистки поверните фильтр насоса по часовой стрелке и вставьте заглушку (2) на место. Закройте нижнюю крышку.</p> 
---	---	---

УДАЛЕНИЕ ПЯТЕН

Вещи с сильными загрязнениями и пятнами для достижения оптимальных результатов стирки следует предварительно застирывать или замачивать. Замачивание способствует удалению пятен белкового происхождения, например, от крови, молока или травы. Предварительная стирка поможет удалить сильные загрязнения.

Правила удаления пятен

- Используйте теплую воду для замачивания или предварительного застирывания пятен. Горячая вода может зафиксировать пятна.
- Большинство свежих пятен легко поддаются удалению.
- Перед удалением пятна выясните, от чего это пятно, как давно оно образовалось, а также уточните тип ткани и подвержена ли эта ткань выцветанию. (См. этикетку на изделии)
- Стирка и сушка могут зафиксировать некоторые пятна.
- Начинайте стирку с холодной или теплой воды. Горячая вода может зафиксировать некоторые пятна.
- При отбеливании используйте только отбеливатель, безопасный для данного типа ткани.
- Положите изделие на бумагу или на белую ткань пятном вниз. Нанесите пятновыводитель на ткань с обратной стороны пятна. При этом пятновыводитель будет проникать через ткань, а не через загрязнение.

Инструкция по удалению пятен

ПЯТНО	КАК УБРАТЬ
Кровь	Немедленно промойте ХОЛОДНОЙ водой. Если пятно осталось, замочите изделие в холодной воде с добавлением средства для предварительной стирки с энзимами.
Жевательная резинка	Приложите лед в пластиковом пакете, чтобы жевательная резинка затвердела. Соскоблите как можно больше жевательной резинки и протрите остатки уайт-спиритом.
Какао, шоколад	Протрите губкой с ХОЛОДНОЙ водой и замочите в средстве для предварительной стирки с энзимами. Если пятно осталось, натрите пятно небольшим количеством моющего средства и прополощите в холодной воде.
Кофе	Быстро замойте его и прополощите в ХОЛОДНОЙ воде. Натрите пятно небольшим количеством моющего средства и постирайте при температуре, максимально разрешенной для данного типа ткани.
Сливки, молоко, мороженое	Прополощите в ХОЛОДНОЙ воде и постирайте в обычном режиме. Если пятно осталось, промокните его губкой с уайт-спиритом.
Дезодорант	Натрите загрязнение белым уксусом, а затем прополощите в ХОЛОДНОЙ воде. Промокните губкой с уайт-спиритом. Обработайте загрязненный участок средством для предварительной стирки с энзимами.
Яйцо	Замочите в ХОЛОДНОЙ воде с добавлением средства для предварительной стирки с энзимами, прополощите и стирайте в обычном режиме.
Кондиционер для тканей	Натрите загрязненный участок мылом и стирайте в обычном режиме.
Пятна от фруктов	Как можно быстрее протрите пятно ХОЛОДНОЙ водой. Вотрите в пятно немного моющего средства, после чего стирайте в обычном режиме.
Трава	Промокните губкой с уайт-спиритом. Вотрите немного средства для предварительной стирки с энзимами и постирайте в обычном режиме.
Жир и масло	Положите изделие на абсорбирующую ткань пятном вниз, чтобы можно было обработать пятно с обратной стороны. Промокните губкой с уайт-спиритом или средством для сухой чистки. Стирайте в обычном режиме.
Железо или ржавчина	Промокните пятно лимонным соком с солью и разместите на солнце. Стирайте в обычном режиме.
Помада	Промокните губкой с денатурированным спиртом и стирайте в обычном режиме.
Плесень	Стирайте в ТЕПЛОЙ воде с добавлением моющего средства. Смочите загрязненный участок лимонным соком, дайте ему высохнуть на солнце, после чего стирайте в обычном режиме. Если пятно осталось, а данный тип ткани позволяет применение отбеливателя, обработайте пятно отбеливателем.
Грязь	Счистите засохшую грязь. Прополощите в холодной воде. Если пятно осталось, вотрите в него небольшое количество моющего средства и постирайте в обычном режиме.
Масляная краска	Соскоблите свежую краску и промокните пятно негорючим средством для сухой чистки, после чего постирайте изделие в обычном режиме.
Краска на водной основе	Обработайте пятно, пока краска не высохла, прополощите в ТЕПЛОЙ воде и стирайте в обычном режиме.
Подпалины	Смочите салфетку в перекиси водорода, наложите ее на поврежденный участок одежды и прижмите разогретым утюгом.

ВЫЯВЛЕНИЕ И УСТРАНЕНИЕ НЕИСПРАВНОСТЕЙ

Большинство проблем можно легко решить, правильно определив их причину.

Прежде чем обращаться в сервисный центр, проверьте, нет ли описания вашей проблемы в следующей таблице.

Если на панели управления появились ошибки вида IE, OE или UE, попробуйте выключить машину, а затем включить ее снова, нажав кнопку питания.

Если на панели управления отображается ошибка PFE, сначала выключите стиральную машину, затем включите ее, нажав кнопку питания, после чего нажмите кнопку ОТЖИМ, а затем кнопку Старт/Пауза.

ПРОБЛЕМА	ЧТО ПРОВЕРИТЬ
<ul style="list-style-type: none"> Машина не работает. 	<ul style="list-style-type: none"> Нет ли сбоев в подаче электроэнергии? Правильно ли вставлена вилка в розетку? Не отключили ли вы подачу питания? Не нажали ли вы кнопку «Старт/Пауза»? Правильное ли количество белья в машине?
<ul style="list-style-type: none"> Вода не подается <p>Ошибка на экране IE</p>	<ul style="list-style-type: none"> Подсоединили ли вы водозаборный шланг, открыт ли водопроводный кран? Не замерз ли водозаборный шланг или кран подачи воды? Не отключена ли подача воды в помещении? Не засорился ли фильтр поступающей воды?
<ul style="list-style-type: none"> Машина не сливает воду <p>Ошибка на экране OE</p>	<ul style="list-style-type: none"> Не замерз ли сливной шланг? Не забит ли он грязью? Может ли сливной шланг быть сдавлен или деформирован? Погружен ли конец сливного шланга в воду? Не засорился ли сливной фильтр?
<ul style="list-style-type: none"> Машина не отжимает белье <p>Ошибка на экране UE</p>	<ul style="list-style-type: none"> Не скопилось ли все белье в одной части барабана? Установлена ли машина горизонтально на ровном полу, или испытывает серьезные вибрации?
<ul style="list-style-type: none"> Не закрыта дверца. <p>Ошибка на экране LE</p>	<ul style="list-style-type: none"> Закрыли ли вы дверцу? Закройте дверцу аккуратно, если символ ошибки «LE» отображается на экране. После этого нажмите кнопку «Старт», и машина снова заработает.
<ul style="list-style-type: none"> Машина останавливается во время отжима. Отжим недостаточный. <p>Ошибка на экране PFE</p>	<ul style="list-style-type: none"> Не засорился ли фильтр сливного насоса? Работает ли насос слива? Правильное ли количество моющего средства вы используете? Не находится ли сливной шланг выше 1 м от уровня пола?
<ul style="list-style-type: none"> Сильный шум и вибрация 	<ul style="list-style-type: none"> Установлена ли машина горизонтально на ровном полу? Удалены ли все транспортировочные винты?

Примечание

- Если на панели РСВ отображаются ошибки **E9** и **E8**, свяжитесь с сервисным центром. Эти случаи не являются сбоями;
- Звук, который вы слышите при поступлении воды, является рабочим звуком водозаборного клапана.

СПЕЦИФИКАЦИЯ

МОДЕЛЬ	WMD-HWF12WPW
Производитель	WINIADAEWOO Co., Ltd.
Страна производства	Таиланд
Тип	Полностью автоматическая стиральная машинка
Напряжение / Частота	220В / 50Гц
Мощность при стирке	2000 Вт
Максимальная загрузка	15кг
Размеры (мм)	630 x 767 x 986 (ШxГxВ)
Размеры в упаковке (мм)	700 x 865 x 1,063 (ШxГxВ)
Вес (кг)	80 (нетто) / 88 (брутто)
Скорость отжима (об./мин)	1200 (об./мин)
Рабочее давление воды	0,03МПа ~ 0,8МПа (0,3 кгс/см ² ~ 8 кгс/см ²)
Класс энергетической эффективности	A
IP-код	IPX4

В целях усовершенствования устройства технические характеристики и дизайн могут изменяться без предварительного уведомления.



Утилизация электрического и электронного оборудования.

Данный символ на изделии, его комплектующих или упаковке означает, что данное изделие подлежит обязательной утилизации. Пожалуйста, сдайте отработавшее изделие в пункт приема электрического и электронного оборудования для переработки. В некоторых странах, в т.ч. странах ЕС, разработаны специальные схемы сбора единиц отработавшего электрического и электронного оборудования. Соблюдая правила утилизации этого оборудования, Вы внесете свой вклад в сохранение окружающей среды и здоровья человечества. Вторичная переработка материалов сохраняет природные ресурсы. Поэтому, пожалуйста, не выбрасывайте отработавшее оборудование вместе с бытовыми отходами. Более подробную информацию о вторичной переработке оборудования Вы можете получить в сервисе по переработке отходов или в торговой точке, где Вы приобрели данное изделие.

Постановлением правительства РФ №720 утвержден перечень товаров длительного пользования, которые по истечению срока службы могут работать неправильно и стать угрозой для жизни, здоровья потребителя, а также причинить вред его имуществу. Срок службы товара исчисляется с даты продажи. Рекомендуем не использовать товар по истечению срока службы товара. Срок службы данного товара составляет 7 лет.

Изготовитель: WINIADAEWOO Co., Ltd. / ВИНИАДЭУ Ко., ЛТД

Адрес: 559, YONGA-RO, GWANGSAN-GU, GWANGJU, KOREA /559, Йонга-ро, Гвансан-ку, Кванчжу, Республика Корея

Завод-изготовитель: DAYOU WINIA (Thailand) Co., Ltd. / ДЭЮ ВИНИА (Таиланд) Ко., ЛТД

Адрес: No. 500/69, Mu 2, Ta sit Sub-district, Pluak Daeng District, Rayong Province 21140, Thailand / № 500/69, Му 2, подокруг Та сит, округ Плуак Даенг, провинция Районг, 21140, Таиланд

Импортер: АО «ВИНИАДЭУ Электроникс Рус».

Адрес: 117342, г. Москва, ул. Бутлерова, 17, этаж 3, комн. 125 Тел.: +7 495 744 0397.

Сделано в Таиланде

ЭЛЕКТРИЧЕСКАЯ СХЕМА

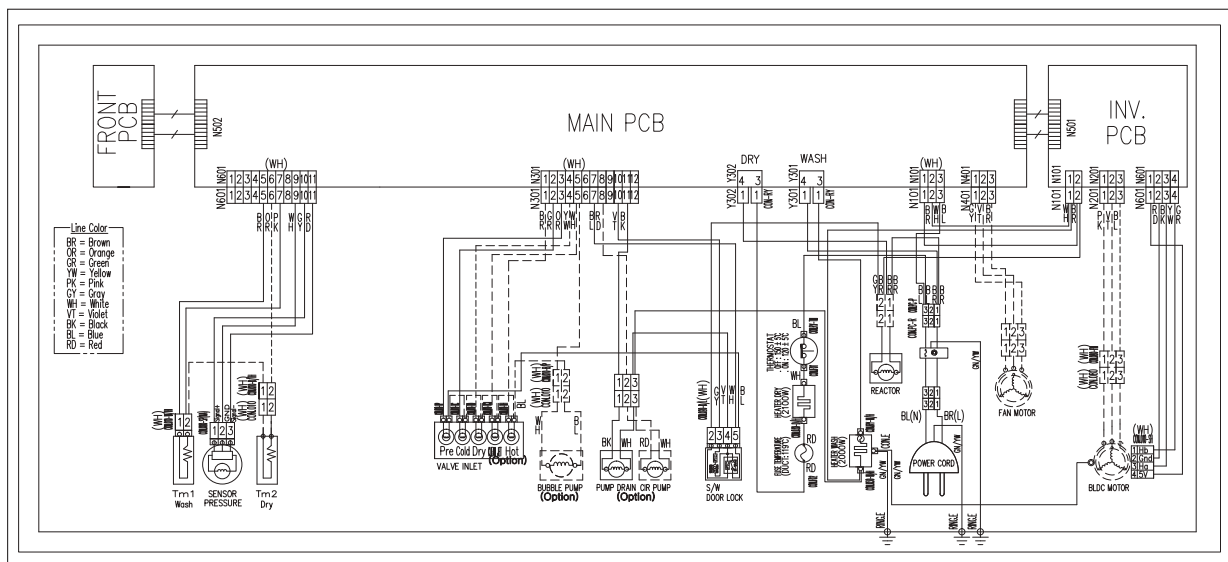

WINIA

Кір жуғыш машинаны пайдалану бойынша нұсқау

Моделі : WMD-HWF12WPW

Нұсқаулық

■ Үнемді кір жуу жүйесі

Жасанды интеллект қолданылатын кір жуғыш машинада судың оңтайлы деңгейі мен кур жуу уақытын таңдау арқылы энергия мен судың ең аз мөлшері тұтынылады.

■ Аз шулы жүйе

Кір жуғыш машина жуылатын киімдердің салмағын автоматты өлшеу көмегімен кір жуу және барабанның айналуы кезінде туындайтын шуды азайтады.

■ Балалардан қорғауға арналған құлып

Балалардан қорғауға арналған жүйе машина жұмыс істеп тұрған уақытта кір жуу бағдарламасын өзгерте отырып, балалардың машинаның түймелерін басу жағдайларын болдырмау үшін қолданылады.

■ Кір жуу кезінде ауа көпіршіктерінің бөлінуі (арнайы тапсырыс бойынша)

Бұл жұмыс істеу кезінде барабанның ішінде миллиондаған ауа көпіршіктері бөлінетін заманауи озық технология, кір жуу циклы бойына көпіршіктер толығымен кір жуу ұнтағын ерітеді және киімдегі ластануды мұқият тазартады.

■ Қолайлы дизайн

Киім-кешекті қолайлы шығарып алу және қарапайым пайдалану үшін арнайы әзірленген дизайн.

■ Барабанның өздігінен тазалану циклы

Бұл режим барабанды автоматты тазартуға арналған.



Мазмұны

Бет

Бөлшектері және функциялары.....	2
Кір жуатын машинаның қауіпсіздігі.....	3
Орнату бойынша нұсқау.....	5
Жіберу шлангасын қосу (кір жуатын машинаға жеткізу).....	6
Электр қорегі бойынша қойылатын талаптар.....	7
Сіздің кір жуатын машинаны пайдалану.....	8
Түймешіктерінің функциялары.....	10
Кір жуу бағдарламалары.....	11
Кір жуу процесі және таңдау.....	12
Техникалық қызмет көрсету.....	25
Сүзгіні қалай тазарту керек.....	26
Дақтарды кетіру.....	27
Ақауларды жою.....	28
Ерекшелік.....	29

ЕСКЕРТУ:

WINIA тұрмыстық техникасын сатып алғаныңыз үшін рахмет.

WINIA кір жуғыш машиналары пайдалануда қарапайым, уақытты үнемдейді және сізге үй шаруашылығымен тиімді айналысуға мүмкіндік береді. Осы Нұсқауда кір жуғыш машинаны қалай дұрыс және қауіпсіз пайдалануға және техникалық қызмет көрсетуді жүргізуге болатыны туралы сипаттамасымен маңызды ақпарат беріледі. Өтініміз, пайдалану бойынша нұсқауды мұқият оқып шығыңыз.

Құрамдас компоненттері және олардың сыртқы түрі

Кір жуғыш машинаның құрамдас компоненттері және олардың сыртқы түрі осы бетте бейнеленген суретте көрсетілген. Машинаны қосар алдында машинаның барлық құрамдас бөлшектерімен және элементтерімен танысыңыз.

Ескерту: жылжымалы жәшіктер кір жуғыш машинаның үлгісіне байланысты әртүрлі болуы мүмкін. Олар осы нұсқауда сипатталған барлық үлгілерде пайдаланылатын әртүрлі функцияларды көрсету үшін құрастырылған, алайда сіздің машинаның үлгісінде барлық функциялар қарастырылмауы мүмкін.

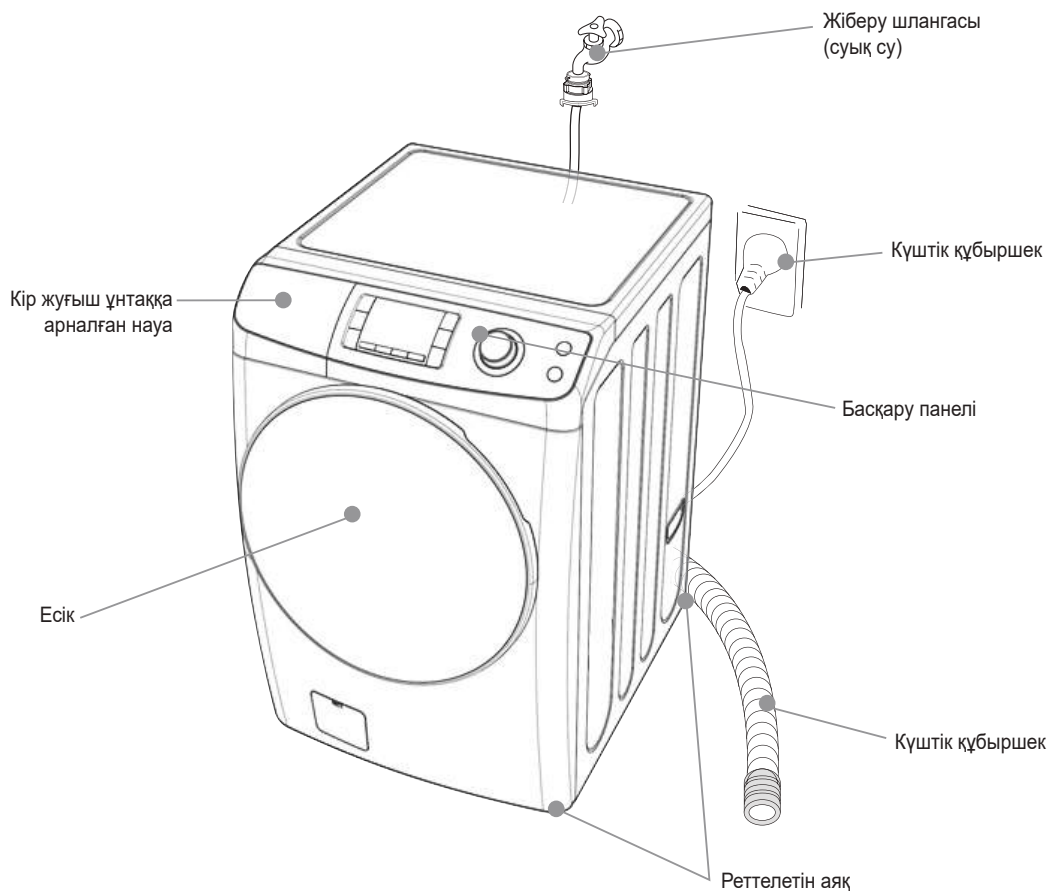

Жиынтықтауыштары

Ағызу шлангасы	Суды құюға арналған шланг	Сомынды бұрайтын кілт	Пайдалану бойынша нұсқау	Қақпағын ұстағыш

Кір жуғыш машинаны пайдалану кезіндегі қауіпсіздік шаралары

Берілген қауіпсіздік техникасы бойынша нұсқауларды мұқият оқыңыз.

Сіздің қауіпсіздігіңіз біз үшін маңызды.

Машинаны пайдалану кезінде өрттің туындауы, электр тоғының соғуы немесе жарақат алу қауіп-қатерін ең төмменгі деңгейге жеткізу үшін келесі қауіпсіздік шараларының талаптарын орындаңыз.

Кір жуғыш машинаны қосар алдында барлық нұсқауларды оқыңыз	
<ul style="list-style-type: none">• Жеңіл тұтанатын сұйықтықтарды (құрғақ тазартуға арналған еріткіштер, керосин, газалин және т.б.) кір жуғыш машинаның ішінде немесе жанында сақтауға немесе пайдалануға тыйым салынады. Кір жууға арналған суға жанғыш сұйықтықтарды қосуға тыйым салынады. Бұл сұйықтықтар тұтану немесе жарылыс қаупін төндіретін буларды бөледі.• Машинаны жұмысқа қосқаннан кейін, барлық функциялары өшпейінше, машинаны ашуға тыйым салынады.• Басқару түймешіктерін өз бетіңізбен ашуға және жөндеуге тырыспаңыз.• Егер 3 жасқа дейінгі балаларды тұрақты бақылау қамтамасыз етілмеген болса, олардың машинаға жақындауларына жол бермеу үшін шараларды қабылдаңыз.• Бұл тұрмыстық техника кішкентай балалардың немесе науқас адамдардың ересек адамдардың тарапынан бақылаусыз пайдалануына арналмаған.• Егер электр қорегінің сымы зақымданған болса, қауіптің туындауының алдын алу мақсатында оны ауыстыруды дайындаушы-компания немесе сервис орталығы немесе тиісті дағдылары бар басқа техникалық маман жүзеге асырады.• Егер кір жуғыш машина желіге ұзартқыш немесе электр қорегін беруге арналған тасымалы құрылғы арқылы қосылған болса, мұндай құрылғыны шашырандылардың түсуін немесе ылғалдың өтуін болдырмайтын жерге орнату керек.	<p>Өтінеміз, ...</p> <ul style="list-style-type: none">• Машинаны орнату, жөндеу немесе бөлшектерін ауыстыру кезінде техникалық маманды шақырыңыз.• Тиісті талаптарды орындай отырып, кір жуғыш машинаның техникалық күйін қадағалаңыз.• Машинаны ауа райы жағдайларының әсерінен қорғау үшін шараларды қабылдаңыз және оны температурасы нөлден төмен түспейтін жерге орнатыңыз.• Кір жуғыш машинаны жоғары ылғалды жерге орнатуға тыйым салынады. Бұл электр тоғының соғуына немесе қысқа тұйықталуға әкелуі мүмкін.• Машинаны сәйкес келетін розеткаға, электр қорегі көзіне, суды беретін су құбырына және ағызу жүйесіне қосыңыз.• Бұл құрылғы жеке, отбасылық, тұрмыстық және кәсіпкерлік қызметті жүзеге асырумен байланысты емес басқа қажеттіліктерге арналған.

Қауіпсіздік шаралары

- Құрамында хлор бар ағартқышты, аммиакты немесе қышқылды (мысалы, сірке суы немесе тот басуды тазартуға арналған құрал) бір кір жуу циклында бір мезгілде пайдалануға тыйым салынады. Бұл қауіпті булардың түзілуіне әкелуі мүмкін.
- Машинаны тексеріп қарауға әрекет жасамас бұрын, электр қорегі сымын розеткадан ажыратыңыз.
- Шыныпластиктен жасалған бұйымды жууға тыйым салынады. Майда бөлшектері жуылатын матаға жабысып қалулары мүмкін, бұл артық жүктелуге және терінің тітіркенуінің пайда болуына әкеледі.
- Машинаны басқару панеліне суды шашуға тыйым салынады. Бұл өртенуге немесе электр тоғының соғуына әкелуі мүмкін.
- Қосарлы клапанмен үлгіні пайдалану жағдайында, егер сіз суық суды құюға арналған бір клапанды ғана қосқан болсаңыз, судың температурасын таңдау процесі жүріп жатқан кезде: ыстық немесе жылы, екінші қосылмаған суды жіберу клапанынан су ағуы мүмкін.
- Кір жуғыш машинаны міндетті түрде жерге тұйықтау керек. Электр тоғының соғуын болдырмау үшін жерге тұйықтау қосылысы ретінде металл түтікті пайдаланыңыз.

Кір жуатын және кептіретін машинаның қауіпсіздігі

Қауіпсіздік шаралары

- Матаны жұмсартқыштарды және осындай бұйымдарды мұндай өнімді пайдалануға арналған нұсқауларына сәйкес қолдану керек.
- Киім-кешекті артық қыздырудың және зақымдаудың алдын алу мақсатында, кептіру барабанының жұмыс циклының аяқтау бөлігі қыздырусыз жүреді (салқындату циклы).
- Кірді жуар алдында қапталарындағы барлық заттарды алып тастаңыз, оттықтар және шырпылар секілді.
- Кір жуғыш машинаны жабылатын есікпен, сырғымалы есікпен немесе кептіру барабанының қарама-қарсы жағында орналасқан ілгектерімен есікпен бөлмеде кептіру барабанының есігінің толық ашылуын шектейтіндей жолмен орнату керек.
- Кір жуатын машина жұмыс істеп тұрған кезде қорек сымбауын ажыратпаңыз. Егер сіз кір жуу немесе кептіру кезінде қорек сымбауын мәжбүрлі ажырататын және қайтадан қосатын болсаңыз, бұл электр тоғының соғуына, кір жуатын машинаның өртенуіне немесе зақымдануына әкелуі мүмкін.
- Кір жуатын машина жұмыс істеп тұрған кезде кір жуатын машинаның есігін ашпаңыз. Егер сіз кір жуу немесе кептіру кезінде есігін мәжбүрлі ашатын болсаңыз, бұл жарақат алуға немесе кір жуатын машинаның зақымдануына әкелуі мүмкін.
- Егер сізге жұмыс істеп тұрған кезінде кір жуғыш машинаның есігін ашу қажет болатын болса, алдымен машинаның корпусынан суды ағызыңыз. Машинаның корпусында ыстық су қалған жоқ па, тексеріңіз. Кері жағдайда бұл жарақат алуға немесе кір жуғыш машинаның сынуына әкелі мүмкін.
- Кір жуғыш машина мамандардың тарапынан бақылаусыз сезіну немесе ақыл-ой кемістігімен немесе кемтар адамдардың (оның ішінде балалармен), сондай-ақ техниканы пайдалану бойынша тәжірибесі немесе білімі жоқ адамдардың немесе пайдалану бойынша нұсқауымен таныспаған адамдардың пайдалануына арналмаған.
- Балаларға тұрмыстық техникамен ойнауға тыйым салынады.
- Балаларға ересектердің тарапынан бақылаусыз машинаны тазартуға және пайдалануға тыйым салынады.
- Егер тазалау үшін өнеркәсіптік химикаттар пайдаланылатын болса, кептіру машинасы пайдаланылмауы тиіс.
- Егер бұл қолданылатын болса, тоқыма шаңының сүзгісін жиі тазалап тұру қажет.
- Кептіру барабанының айналасында тоқыма шаңының жиналып қалуына жол бермеңіз.
- Жуылмаған заттарды кептіру машинасында кептірмеңіз.
- Аспаздық май, ацетон, спирт, бензин, керосин, дақ кетіргіш, скипидар, балауыз және балауызды кетіргіштер секілді заттармен ластанған заттарды кептіру машинасында кептірер алдында жуу құралының қосымша мөлшерімен ыстық суда жуу қажет.
- Көбікті резина (латекстік көбік), душқа арналған қалпақ, су өткізбейтін тоқыма, резеңке бұйымдар секілді заттар, сондай-ақ көбікті резеңкеден толтырмамен киімді немесе жастықтарды кептіру машинасында кептірмеу керек.



Машинаны пайдалануды жалғастырмас бұрын, алдымен пайдаланушыға арналған нұсқауды немесе буклетті оқу керек.



Арнайы таңбаламасымен бұйымдар ыстық болулары мүмкін, оларды арнайы сақтық шараларын сақтамай ұстауға болмайды.



Назар аударыңыз, өртену және күйу қаупі бар

Маймен өңделген заттар кенеттен тұтанулары мүмкін, әсіресе жылу көздерінің әсер етуі кезінде, мысалы, кептіру машинасында. Заттар майда тотығу реакциясын тудыра отырып, қызады. Тотығу жылу бөледі. Егер жылудың жиналуына мүмкіндік берсе және жылудың шашырауы болмаса, заттар аса ыстық болуы мүмкін, және тұтану орын алуы мүмкін. Маймен өңделген заттарды толтыру, қаттап жинау немесе сақтау кезінде жылудың шығуын болдырмауы мүмкін, және осылайша, өрттің туындау қаупін тудыруы мүмкін.

Аса қажеттілік жағдайында және құрамында өсімдік немесе аспаздық майлар бар немесе шаш күтіміне арналған өнімдермен ластанған маталарды кептіруге арналған кептіру машинасында кептіру қажет болатын жағдайда, оларды алдымен қосымша жуу құралымен ыстық суда жуу керек – бұл қауіпті азайтады, бірақ жоймайды.

ЕСКЕРТУ: Кептіру циклын аяқтағанға дейін кептіру машинасын ешқашан тоқтатпаңыз, тек барлық заттар жылдам алынуы және жылу шашырайтындай жолмен салынуы мүмкін жағдайларды қоспағанда.

Машинаны орнату бойынша нұсқау

Тасымалдау бұрандаларын шығарып алу

1. Машинаны іске қосар алдында резеңке қабаттарының арасында орналасқан тасымалдау бұрандаларын (4 дана) шығарып алыңыз.
 - Егер тасымалдау бұрандаларын шығарып алмаса, бұл машинада дірілдің, шудың пайда болуына және машинаның сынуына әкелуі мүмкін.
2. 4 бұранданы жиынтықта жеткізілетін сомынды бұрау кілттерінің көмегімен бұрап шығарыңыз. 4 бұранданы және сомынды бұрау кілтін кейін де қолдану үшін сенімді жерге қойып қойыңыз.
 - Машинаны тасымалдау кезінде, тасымалдау бұрандаларын өз орындарына орнату керек.

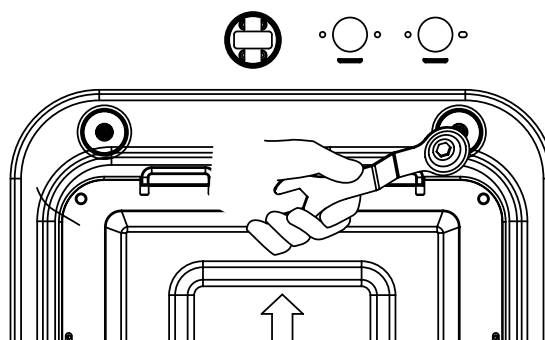
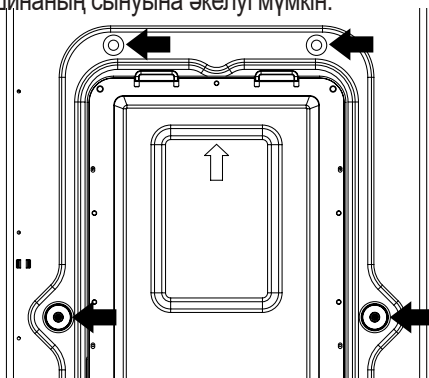

3. Тесіктерді жиынтықпен бірге жеткізілетін бітеуіштермен жабыңыз.

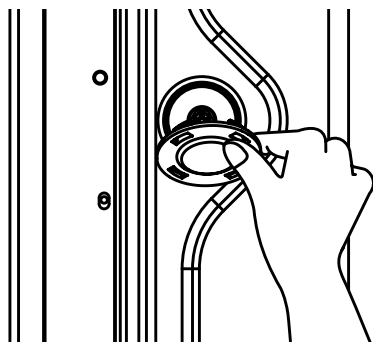

Кір жуғыш машинаны орнату орны.

- Кір жуғыш машинаны орнату үшін таңдаған жерді мұқият тексеріп қараңыз. Дұрыс орнату үшін бәрі дайын екендігін тексеріңіз.
- Машинаның қатып қалуынан бұзылуын болдырмау үшін кір жуғыш машинаны 0 °C (32 °F) төмен температурада орнатуға немесе сақтауға тыйым салынады.
- Жууға арналған киім-кешектерді кез келген уақытта кір жуғыш машинаның үстіне орнатуға немесе қоюға тыйым салынады.
- Машинаны тегіс, берік көлденең еденге орнатыңыз.
Егер машинаны тегіс емес жерге орнататын болса, бұл қатты шудың, күшті дірілдің пайда болуына және машинаның сынуына әкеліп соғуы мүмкін.
Егер машина тегіс тұрмайтын болса, машинаны тегіс тұратындай етіп қою үшін оны жоғары немесе төмен бұрай отырып, реттелетін аяқтарының көмегімен дұрыстап қойыңыз
- Егер кір жуғыш машина кілем жабынымен үстіңгі бетке орнатылатын болса, желдету тесіктері кілем жабындарымен жабылып қалмауы тиіс.
- Кілем жабыны машинаның негізіндегі желдету тесіктеріне өту жерлерін жауып қалмауы тиіс.
- Бос орын қалдырыңыз. (оң жағынан – сол жағынан: 2 см, артынан: 10 см).
- Кіріктірілген қондырғы жағдайында, кір жуғыш машинаның жоғарғы беті мен жоғарғы пластинаның төменгі бөлігінің арасындағы қашықтық 50 см кем болмауы тиіс.

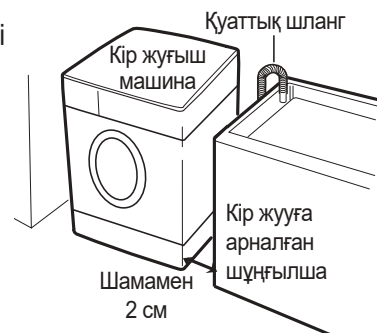



Су құюға арналған шлангты қосу тәртібі

Су құюға арналған шлангты қосу тәртібі кір жуғыш машинамен бірге жеткізілетін шлангтардың жаңа жиынтықтарын пайдалануға кеңес беріледі, шлангтардың ескі жиынтықтарын пайдалануға тыйым салынады. Суды жіберу үшін бір кранды пайдалану кезінде немесе су жіберуге арналған бір кран болған жағдайда, суды құюға арналған шланғыны суық суды беру клапанына жалғаңыз. Арнайы тапсырыс бойынша жеткізілетін үлгі: ыстық суды жіберуді суық суды жіберумен шатастырып алмаңыз.

Кранның стандартты конструкциясында

<p>① Су құю шлангасынан , суды беру кранына арналған жалғастырғыш тетіктен қондырманы шешіп алыңыз.</p> 	<p>② Қондырманың кранға берік орнатылуы үшін 4 бұранданы бұрап ашыңыз.</p> 	<p>③ Жалғастырғыш-қондырманы су беруге арнаған кранға орнатыңыз және резеңке аралық төсемнің су беру кранына мықтап орнатылуы үшін жалғастырғышты жоғары қарай басып ұстай отырып, бұрандаларды біркелкі деңгелете отырып, бұраңыз.</p>  <p>← Изолента</p>
<p>④ Оқшаулау таспасын шешіп алыңыз және «В» жалғастырғышын А ұяшығына түбіне дейін бұраңыз.</p>  <p>Муфта В Муфта А</p>	<p>⑤ Құю шланғысын су беру кранындағы жалғастырғышқа шланғының ұшына қондырманы тартып бұрап, жалғаңыз.</p> 	<p>⑥ Құю шланғысының жалғастырғышын кір жуғыш машинадағы су беру нүктесіне түбіне дейін сағат тілінің бағыты бойынша бұрай отырып, жалғаңыз.</p>  <p>• Құю шлангасындағы жалғастырғыштың ішінде резеңке аралық төсемнің болуын тексеруіңізді өтінеміз.</p>

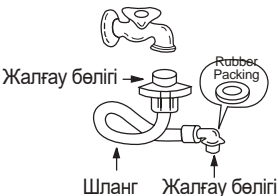
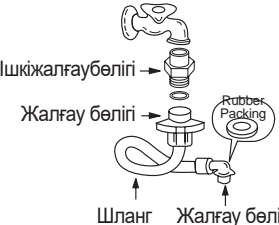
Ұшында бұрандасы бар кран жағдайында

<p>① Құю шланғысын су беру кранына жалғанатын бөлігін мықтап бұрап, жалғаңыз.</p>  <p>Жалғау бөлігі → Rubber Packing Шланг Жалғау бөлігі</p>	<p>② Қажетіне қарай, жиынтықта жеткізілетін қысымдық бөлігінің жалғау бөлшегін жалғаңыз.</p>  <p>Ішкі жалғау бөлігі → Rubber Packing Жалғау бөлігі Шланг Жалғау бөлігі</p>	<p>③ Құю шланғысының жалғастырғышын кір жуғыш машинадағы су беру жеріне жалғаңыз және оны орнына түсуі үшін тартып бұраңыз.</p>  <p>* Су жіберуге арналған тесіктің ішінде резеңке аралық төсемнің бар болуын тексеріңіз.</p>
---	---	--

Электр қорегі бойынша талаптар

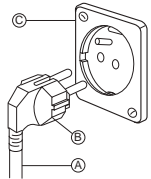
Ескерту	Электр тоғының соғу қаупі: Берілген нұсқаудың талаптарын орындамау ауыр жарақат алуға немесе өлім жағдайына әкеліп соғуы мүмкін.	
	<ul style="list-style-type: none"> Аталған машинаның жұмыс істеуі үшін электрлік жерге тұйықтауды жүргізу талап етіледі. Егер электр розеткасы машинаны қосу үшін дәл келмейтін болса, кәсіпқой электрикпен орнатылған, тиісті мөлшердегі басқа розетканы пайдаланыңыз. 	<ul style="list-style-type: none"> Машинаны газ құбырына жерге тұйықтауға тыйым салынады. Күш беретін сымның ұшындағы ашаны ауыстыруға тыйым салынады. Кір жуғыш машинаның жерге тұйықталуының дұрыстығы жөнінде кәсіпқой электриктен кеңес алыңыз.
Жерге тұйықтаудың ұсынылатын тәсілі		
	<p>Жеке басыңыздың қауіпсіздігі үшін, берілген кір жуғыш машинаны жерге тұйықтау қажет. Машина «B» жерге тұйықтау түйіспесімен электр қорегінің күш беретін сыммен жиынтықталады. Электр тоғының соғу қаупін ең төменгі деңгейге жеткізу үшін күш беретін сым қабырғалы розеткаға «C» типінің штепсельдік ажыратқышымен қосылуы тиіс. Жалғайтын штепсельдік ажыратқышымен қабырғалық розетка болмаған жағдайда, тапсырыс беруші жеке жауапкершілікке ие болады және кәсіпқой электриктің қызметіне жүгіне отырып, арнайы жалғайтын штепсельдік ажыратқышпен қабырғалық розетканы орнатуға міндетті.</p>	

Ағызу жүйесі

- Машинаны іске қосар алдында әрдайым ағызу шлангысын орнатуды ұмытпаңыз.
 - Орам қорабын ашу кезінде сіз ағызу шлангысын барабанның ішінен көресіз.
 - Ағызу шлангысын машинаның артқы жағындағы ағызу тесігіне жалғаңыз.
 - Ағызу шлангысын берік бекіту еденді судың ағуының нәтижесіндегі зақымданулардан қорғайды.
 - Егер ағызу шлангысы өте ұзын болатын болса, оны күшпен машинанға кері салуға тырыспаңыз. Бұл артық шудың пайда болуына әкеледі.
 - Сорғымен машиналардың үлгісі.
- Кір жуғыш машинаның бағының жоғарғы жиегі сорғымен машинаның үлгілерін пайдалану кезінде кем дегенде 60 см биіктікпен, бірақ 100 см жоғары емес болуы тиіс.

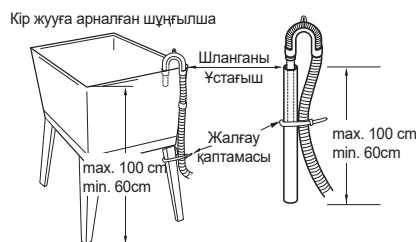
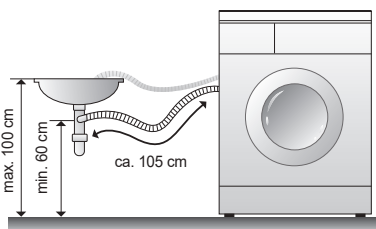

Ағызу шлангасын бакқа (жуғышқа) қосу кезінде, шлангты арқанның көмегімен мықтап бекітіңіз.

- Сорғысыз машиналардың үлгілері.

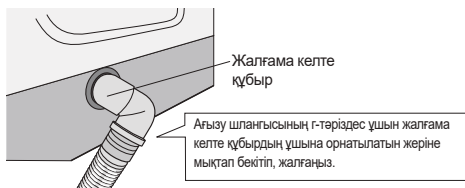

Егер сізге ағызу шлангысының ұзындығын ұзарту қажет болатын болса, сату бойынша агентке немесе сервис орталығына хабарласыңыз.

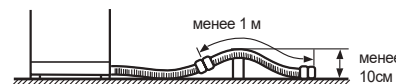

	Ағызу шлангысын орнату биіктігі	Ағызу шлангысының ұзындығы
Егер ағызу шлангысының көтерілуі оның ұзындығының ортасына тура келетін болса	10 см көп емес	1 метрден көп емес
Егер ағызу шлангысының көтерілуі оның ұзындығының ортасына тура келмейтін болса	-	3 метрден көп емес

Ағызу шлангысын ұзарту үшін ағызу шлангысының «↵» типіндегі емес, «—» типіндегі ұшын пайдалану керек.

Деңгейді реттеу.

- Кір жуғыш машинаны бұл үшін сәйкес келмейтін еденге орнату кезінде шу, діріл пайда болады, ол машинаның бұзылуына себеп болады.



② Машинаның орнату күйін реттелетін аяқтарының көмегімен реттеңіз.

- Еден мен 4 реттелетін аяқтарының арасында саңылаулар бар ма, мұқият қараңыз,
- Сомынды бұрайтын кілтпен реттелетін аяқтарын бұрай отырып, машинаның күйін реттеңіз, машинаның қандай да бір жаққа қарай көлбеулігін түзей отырып, оны тегіс еденге орнатыңыз.
- Реттеуді аяқтағаннан кейін, машинаның едендегі тұрақты күйін сақтап тұруы үшін, тоқтатқыш сомындарды түбіне дейін бұраңыз.



③ Кір жуғыш машинаның жоғарғы панелінің 4 шетінен кезекпен баса отырып, машинаның едендегі тұрақтылығын тексеріңіз.

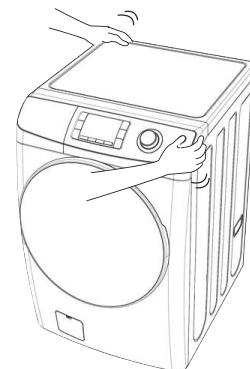

Ескерту.

Машина көлбеу тұрмауы тиіс, ал барлық реттелетін аяқтары еденде саңылаусыз берік тұрулары тиіс.

КІР ЖУҒЫШ МАШИНАНЫ ПАЙДАЛАНУ

Кірді дұрыс жуу үшін кір жуғыш машинаны пайдалану ережелерін сақтау талап етіледі. Берілген бөлімде сізге танысу керек болатын маңызды ақпарат берілген.

Киім-кешекті жуу үшін дайындау

- | | |
|---|---|
| <ul style="list-style-type: none"> • Сыдырма ілгектерін және ілмектерін киімдердің басқа жерлерін іліп кетпеу үшін салыңыз. Машинаның ішкі бөлігін сырып кетпеу үшін түйрегіш, белдік және басқа қатты заттарды шешіп алыңыз. • Қалталарындағы заттарды алып тастаңыз және оларды сыртқа аударып қойыңыз. | <ul style="list-style-type: none"> • Жеңдерін жазыңыз және киімнің синтетикалық бөлшектерін оралып қалмаулары үшін сыртқа қарай аударып қойыңыз. • Белдіктері мен ленталарын салбырап тұрмаулары үшін байлап қойыңыз. • Дақтар мен ластанған жерлерін өңдеңіз. |
|---|---|

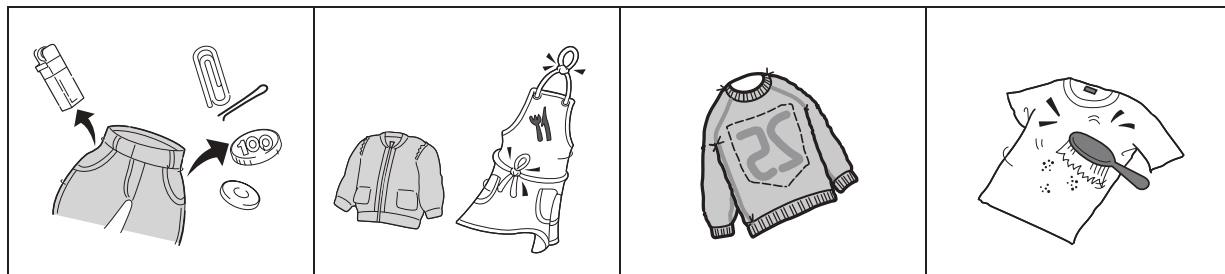

Сұрыптау

- Ауыр лас заттарды жеңіл ласанған заттардан бөліп алыңыз, оларды бірге жумаңыз, оларды әдетте бірге жуатын болсаңыз да.
- Қоңыр түсті киімдерді ақшыл түсті киімдерден, түсі өзгермейтін заттарды түсі оңатын заттардан бөліп алыңыз, оларды бірге жумаңыз.

Ластану (қатты ласанған киім, қалыпты, жеңіл ласанған киім)
Түсі (ақ, ашық түсті, қоңыр түсті)
Мамық (мамығы шығатын киім, мамықты жинайтын киім)

Киімдерді ластану дәрежесіне бойынша сұрыптаңыз.
Ақ түсті киімді түрлі-түсті киімдерден бөліп алыңыз.
Мамығы шығатын киімді мамықты жинайтын киімнен бөлек жуыңыз.

Салу

- Киім-кешекті машинаға үймей, жазып салыңыз. Жақсы тазартылуы және қыртыстанбай жуылуы үшін жуу кезінде киімдер суда еркін айналулары тиіс.
- Машинаға киім-кешектің қажетті мөлшерін салыңыз және жуылатын киім-кешектің мөлшері үшін дұрыс теңшеуді таңдаңыз.
Киім-кешекті артық салу және салу үшін теңшелетін параметрлерін жеткіліксіз таңдау :
- нашар тазартылып жуылуына себеп болуы мүмкін
- қыртыстанудың мөлшерін көбейтуі мүмкін
- түйіртпектердің туындауына әкелуі мүмкін
- киімдердің мерзімінен бұрын тозуына әкеліп соғуы мүмкін (үйіліп қалудың болуынан)

- Өрбір жуыдатын киім-кешектерде үлкен және шағын заттарды араластырыңыз. Машинаның тепе-теңдігін қамтамасыз ету үшін машинаға киімдерді біркелкі салыңыз. Машинаға теңдестіріп салмау айналу кезінде машинада дірілдің пайда болуына әкелуі мүмкін.
- Киім-кешектің шағын бөлігін жууға арналған теңшеуді таңдай отырып, жуу уақытын азайтыңыз. Шағын мөлшердегі заттарды салу кезінде жуу үшін аз уақыт талап етіледі.
- Сығымдалған шұғада және синтетикалық тоқыма киімдерде қыртыстануларды азайту үшін киім-кешекті көп бөлігіне арналған теңшеуді таңдаңыз. Бұл бұйымдарға ауыр заттармен (сүлгі, джинсы) салыстырғанда суда айналу үшін көп орын қажет.

Кір жуғыш құралды қосу

① Кір жуғыш ұнтаққа арналған науа

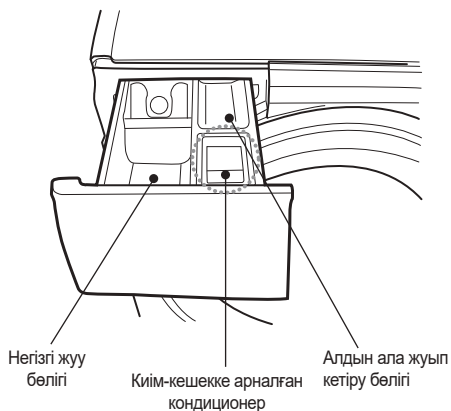







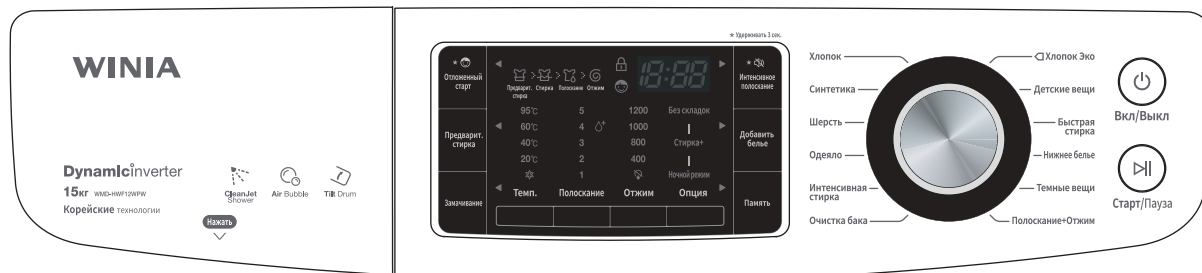





② Киім-кешекке арналған кондиционерді қосу тәртібі

- Қажет болған кезде, киім-кешекке арналған сұйық кондиционердің берілген мөлшерін кондиционерге арналған бөлікке құйыңыз.
- Киім-кешекке арналған сұйық кондиционерді орамда ұсынылған мөлшерде мөлшерлегішке құйыңыз.
- Киім-кешекке арналған сұйық кондиционерді максималды деңгей белгісінен асыруға жол бермей, құйыңыз. Сұйықтықтың тым үлкен мөлшерін құю киім-кешекке арналған кондиционердің тым жылдам тоздандуына алып келуі мүмкін, бұл киімде дақтардың пайда болуына алып келеді.
- Машинаны қосқаннан кейін, машинаға су берілген кезде, жуу құралына арналған науаны ашуға тыйым салынады.
- Киім-кешекке арналған кондиционердің тікелей киімге түсуіне жол беруге болмайды.

Машинаның басқару түймешіктерінің функцияларының сипаттамасы



 <p>Вкл/Выкл</p>	<p>Электр қорегін қосу немесе өшіру үшін сөндіргішті басыңыз.</p>
 <p>Старт/Пауза</p>	<p>Бұл түймешікті басу кезінде машина іске қосылады және қайталап басу кезінде уақытша тоқтатылады. Сіз жұмыс істеп тұрған машинада бағдарламаны өзгертіңіз келетін кезде: «СТАРТ/ПАУЗА» (қосу/ үзіліс) түймешегін басыңыз – өзіңіз өзгертіңіз келетін бағдарламаны таңдаңыз – «СТАРТ/ПАУЗА» түймешегін қайталап басыңыз.</p>
	<p>Сіз кез келген режимді таңдай аласыз, қандай да бір режимді таңдау кезінде тиісті индикатор шамы жанады. Неғұрлым толық ақпаратпен танысу үшін 12-23 беттерді қарауыңызды өтінеміз.</p>
<p>Темп.</p> 	<p>Бұл жуу үшін салынатын киім-кешекті түріне байланысты температураны реттеуге арналған түймешік. Түймешікті басқаннан кейін, келесі диапазонда температураның мәнін таңдау жүзеге асырылады: Холодная (суық) – 20 °C – 40 °C – 60 °C – 95 °C</p>
<p>Полоскание</p> 	<p>Сіз кір жуу бағдарламасын өз қалауыңыз бойынша таңдай аласыз, қандай да бір режимді таңдау кезінде сәйкес келетін индикатор шамы жанады. Түймешікті басқаннан кейін төменде берілген күйлердің біріне селекторлық ауыстырып-қосқышты орнатумен шаю циклы таңдалады: 1 -1 (суды қос) – 2 -2 (суды қос) – 3 -3 (суды қос) - 4 -4 (суды қос) – 5 – 5 (суды қос)</p>
<p>Отжим</p> 	<p>Барабанды айналдыру түймешігін басқаннан кейін, айналдыру жылдамдығын таңдауға болады. «ОТЖИМ» (айналдыру түймешігі) басқаннан кейін минутына айналымдармен өлшенетін барабанды айналдыру жылдамдығы өзгертіледі.</p>
<p>Опция</p> 	<p>Сіз қажетті режимді таңдай аласыз. Режимді таңдау кезінде сәйкес индикатор жанады. Түймешікті басу кезінде Шкаф → Күшті → Үтіктеу → Күшті емес → Уақыт кептіру режимі таңдалады.</p>
 <p>Отложенный старт</p>	<p>Түймешік кір жуу уақытын қоюға арналған. Бұл түймешікті басқаннан кейін, ұсталым уақытын көбейту жүзеге асады. (1 сағаттан 19 сағатқа дейін). * БЛОКИРОВКА ОТ ДЕТЕЙ (балалардан бұғаттау) БЛОКИРОВКА ОТ ДЕТЕЙ режимін қосу үшін 3 секунд «Отложенный старт» түймешігін басыңыз. Машина БЛОКИРОВКА ОТ ДЕТЕЙ режимінде жұмыс істеп тұрған кезде, басқа ешқандай түймешікті басуға болмайды.</p>
 <p>Предварит. стирка</p>	<p>Сонымен қатар сіз қажетті режимді таңдай аласыз. Сіз лас киімдерді жуу үшін «Алдын ала жуу» режимін пайдалана аласыз. Таңдау бойынша режим-мақта, синтетика, мамық және қарқынды.</p>
 <p>Закрепление</p>	<p>Сонымен қатар сіз қажетті режимді таңдай аласыз. Сіз бұл бағдарламаны аса лас киімдерді жуу үшін пайдалана аласыз. Таңдау бойынша режим- мақта, синтетика, мамық және қарқынды және «Очистка бака» режимінде жуу.</p>
 <p>Добавить белье</p>	<p>Шүмектің оңтайландырылған конструкциясы жууды бастар алдында, сондай-ақ жуу және шаю циклы кезінде барабанның әрбір бұрышына қатты арынмен суды бүркіді. Күшті арынды ағынмен жуу ҚОС—ӨШІР (Шаю 1 рет қосылады). СУПЕР БЫСТРАЯ (ОПЦИОНАЛДЫ): Бұл опция жуу уақытын қысқарту үшін пайдаланылады. СУПЕР БЫСТРАЯ жанады, Шаю уақытын азайту 1 (12мин) + Жуу уақытын қысқарту (12мин) = Барлығы пайдалану кестесі 24 минутқа қысқартылған. ① 6 кг аз жуу ② Мақта, синтетика, тауб, абая, жылдам жуу, жылдам жуу және кептіру үшін пайдалану. *ДЫБЫССЫЗ РЕЖИМ Дыбыссыз режимді орнату үшін «Интенсивное полоскание» (Күшті арынды ағынмен жуу) түймешігін 3 секунд бойына басып тұрыңыз. Дыбыссыз режим кезінде қандай да бір түймешікті басу кезінде дыбыс болмайды.</p>
 <p>Добавить белье</p>	<p>Кір жуу циклында бұл түймешікті басқаннан кейін сіз есіктің құлпын блоктан шығарғаннан кейін кір жуғыш машинаға киім-кешекті қоса аласыз.</p>
 <p>Память</p>	<p>Алдында пайдаланылған бағдарламаға қайта оралу.</p>

Кір жуу бағдарламасы

Бағдарлама	Мата типі	Қалыпты температура	Стандартты мәліметтер	Ең жоғарғы күш-салмақ
(Хлопок) Мақта	Алдымен киім-кешекті машинада жууға болатындығын тексеріңіз және көз жеткізіңіз (ақ мақта, зығыр, сүлгі және ақ жайма және т.б.) Түсі оңбайтын киім (жейделер, түнгі көйлектер, пижамалар және т.б.) және ақ мақтадан жасалған аздап былғанған заттар (ішкі киім..)	40 °C (суықтай жуу, 20 °C, 60 °C, 95 °C)	Кір жуу: негізгі – кір жуу Шаю: 2 (арынды ағын) / 3 (арынды ағынсыз) Сығу: 800 Температура: 40 °C Арынды ағын ҚОС.	Салу кестесін қараңыз
Синтетика	Полиамид, акрил, полиэстер	40 °C (суықтай жуу, 20 °C, 60 °C)	Кір жуу: негізгі – кір жуу Шаю: 2 (арынды ағын) / 3 (арынды ағынсыз) Сығу: 800 Температура: 40 °C Арынды ағын ӨШІР.	3 кг көп емес
(Шерсть) Жүн	Тек таза жүннен тұратын жүннен жасалған заттар, машинада жууға болады.	20 °C (суықтай жуу, 40 °C)	Кір жуу: негізгі – кір жуу Шаю: 2 Сығу: 400 Температура: 20 °C Арынды ағын ӨШІР.(Бекітілген)	3 кг көп емес
(Одеяло) Мамық төсек	Көрпелерді немесе мамық бұйымдарды жуу	Суықтай жуу	Кір жуу: негізгі – кір жуу Шаю: 2 Сығу: 800 Температура: суық Арынды ағын ӨШІР.(Бекітілген)	2.6 кг көп емес
(Интенсивная стирка) Қарқынды жуу	Қатты ластаған киім-кешек (көк джинсылар, жартасақ ермелеуге арналған киім, рюкзактар, спорттық киімдер, ...)	40 °C (суықтай жуу, 20 °C, 60 °C, 95 °C)	Кір жуу: алдын ала кір жуу - негізгі кір жуу Шаю: 2 (арынды ағын) / 3 (арынды ағынсыз) Сығу: 800 Температура: 40 °C Арынды ағын ҚОС.	Салу кестесін қараңыз
(Очистка бака) Кір жуғыш машинаның бағын жуу	Бакты және барабанды (және кептіргішпен үлгі үшін кептіргішті) жуу үшін қолданылады	Суықтай жуу (20 °C, 40 °C, 60 °C, 95 °C)	Кір жуу: жібіту + негізгі кір жуу Шаю: 2 Сығу: 400 Температура: суық Кептіру: Шкаф Арынды ағын ӨШІР. (Бекітілген)	Киім-кешекті салмай
(Хлопок ЭКО) Экологиялық мақта	Алдымен киім-кешекті машинада жууға болатындығын тексеріңіз және көз жеткізіңіз (ақ мақта, зығыр, сүлгі және ақ жайма және т.б.) Түсі оңбайтын киім (жейделер, түнгі көйлектер, пижамалар және т.б.) және ақ мақтадан жасалған аздап былғанған заттар (ішкі киім..)	60°C (40°C)	Кір жуу: Негізгі кір жуу Температура: 60 °C Шаю: 2 рет Сығу: 1200 Опционалды: Арынды ағын / Super Express (арынды ағынсыз үлгілерде)	Салу кестесін қараңыз
(Детские вещи) Балалардың киімін жуу	Балалардың киімі, сәбилерге арналған киім- кешек	40 °C (20 °C, 60 °C, 95 °C)	Кір жуу: бу + негізгі кір жуу Шаю: 4 Сығу: 400 Температура: 40 °C Арынды ағын ҚОС. (Бекітілген)	2 кг көп емес
(Быстрая стирка) Жылдам жуу режимі	Аздап кірлеген түрлі-түсті киімді жылдам жуу	Суықтай жуу (тұрақты)	Кір жуу: негізгі кір жуу Шаю: 1 Сығу: 800 Температура: суық Арынды ағын ҚОС. (Бекітілген)	3 кг көп емес
(Нижнее белье) Нәзік әйелдердің ішкі киімі	Қатты жууға төзбейтін киім-кешекті нәзік жуу (нәзік әйелдердің ішкі киімі, ішкі киім)	Суықтай жуу (тұрақты)	Кір жуу: негізгі кір жуу Шаю: 2 Сығу: 400 Температура: суық	2 кг көп емес
(Темные вещи) Күңгірттенген киім-кешекті/ қоңыр түсті киім-кешекті жуу	Түсі оңбайтын киім (жейделер, түнгі көйлектер, пижамалар және т.б.)	Суықтай жуу (20 °C, 40 °C)	Кір жуу: негізгі кір жуу Шаю: 2 Сығу: 400 Температура: суық	Салу кестесін қараңыз
(Полоскание+отжим) Шайқау+ Сығу	Түсі оңбайтын киім (жейделер, түнгі көйлектер, пижамалар және т.б.) және ақ мақтадан жасалған аздап былғанған заттар (ішкі киім..)	Суықтай жуу (тұрақты)	Шаю: 1 Сығу: 800 Температура: суық	Салу кестесін қараңыз

КІР ЖУУ ПРОЦЕДУРАСЫ ЖӘНЕ РЕЖІМДЕРДІ ТАҢДАУ

*(Хлопок) Мақта кір жуу бағдарламасы

1	<p>Киім-кешекті барабанына салыңыз. Кір жуу ұнтағын және жұмсартқышты салу тартпасына салыңыз. Содан кейін есігін жабыңыз.</p> <ul style="list-style-type: none"> • Жуу құралын/жұмсартқышты салу тәсілін таңдаңыз. • Егер сіз ағартқышты қолданатын болсаңыз, ағартқышты қолмен кір жуу ұнтағы салынған бөлігіне салу керек.
2	<p>«ВКЛ/ВЫКЛ» қосу түймешігін басыңыз.</p> <ul style="list-style-type: none"> • LED жарық сигналды таблосында ' - - ' сигналы шығады, және барлық бағдарламалар таблода жанады.
3	<p>Бағдарламаларды таңдаудың селекторлық ауыстырып-қосқыштың көмегімен Хлопок бағдарламасын таңдаңыз.</p> <ul style="list-style-type: none"> • Егер сіз бір де бір бағдарламаны таңдамай «ВКЛ/ВЫКЛ» түймешігін басқаннан кейін «СТАРТ/ПАУЗА» түймешігін басатын болсаңыз, әдепкі қалпы бойынша Хлопок бағдарламасын автоматты түрде таңдау жүзеге асады. • Жуу температурасы «40 °C», шаю «2», Сығу «800 айн. /мин», «Арынды ағын» опциясы автоматты түрде таңдалады. • «Арынды ағынсыз» опциясы жағдайында немесе «Арынды ағын өшірілген» режимінде шаю 1 рет қосылады. • Егер сіз айналу жылдамдығын, шаю уақытын өзгерткіңіз келетін болса, сәйкес түймешікті басу қажет.
4	<p>«СТАРТ/ПАУЗА» түймешегін басыңыз.</p> <ul style="list-style-type: none"> • Есік автоматты түрде жабылады. Машина автоматты түрде киім-кешекті өлшейді және суды беруді қосады, содан кейін кір жуу процесі басталады.

Ескертпе:

- Егер сізге машина жұмыс істеп тұрған кезде теңшеулерді өзгерту қажет болатын болса, жуу процесін уақытша тоқтату үшін «СТАРТ/ПАУЗА» түймешігін басыңыз және өзіңіз өзгерткіңіз келетін теңшеудің түймешігін басыңыз.
- Холодная (суықтай жуу), 20°C, 40°C, 60°C және 95°C жуу температурасын теңшеулерді Хлопок бағдарламасында таңдауға болады.

Ескерту.

- Егер сіз кір жуудың 95°C температурасын таңдайтын болсаңыз, машинаға кір жуудың негізгі режимінде ағызу алдында суық су берілетін болады.
Бұл пайдаланушыны күйіп қалу ықтималдылығынан қорғау үшін қарастырылған, ағызылатын ыстық судың температурасы алдымен төмендетіледі, содан кейін ағызылады. Сол себепті бұл автоматты реттілік техниканың бұзылуы болып табылмайды.
(Сақтық сақтаңыз, ағызылатын су температурасы төмендетілген болса да, ыстық болуы мүмкін).

*** Синтетика кір жуу бағдарламасы**

1	<p>Киім-кешекті барабанына салыңыз. Кір жуу ұнтағын және жұмсартқышты салу тартпасына салыңыз. Содан кейін есігін жабыңыз.</p> <ul style="list-style-type: none"> • Жуу құралын/жұмсартқышты салу тәсілін таңдаңыз. • Егер сіз ағартқышты қолданатын болсаңыз, ағартқышты қолмен кір жуу ұнтағы салынған бөлігіне салу керек.
2	<p>«ВКЛ/ВЫКЛ» қосу түймешігін басыңыз.</p> <ul style="list-style-type: none"> • LED жарық сигналды таблосында ' - - ' сигналы шығады, және барлық бағдарламалар таблода жанады.
3	<p>Бағдарламаларды таңдаудың селекторлық ауыстырып-қосқыштың көмегімен Синтетика бағдарламасын таңдаңыз.</p> <ul style="list-style-type: none"> • Егер сіз бір де бір бағдарламаны таңдамай «ВКЛ/ВЫКЛ» түймешігін басқаннан кейін «СТАРТ/ПАУЗА» түймешігін басатын болсаңыз, әдепкі қалпы бойынша Хлопок бағдарламасын автоматты түрде таңдау жүзеге асады. • Бұл жағдайда автоматты таңдау жүзеге асырылады: жуу температурасы '40 °C', шаю '3', айналу жылдамдығы '800' айн/мин. • Егер сіз барабанның айналу жылдамдығын, шаю уақытын өзгертіңіз келетін болса, осы түймешелерді басыңыз және өз түзетулеріңізді енгізіңіз.
4	<p>«СТАРТ/ПАУЗА» түймешегін басыңыз.</p> <ul style="list-style-type: none"> • Есік автоматты түрде жабылады. Машина автоматты түрде киім-кешекті өлшейді және суды беруді қосады, содан кейін кір жуу процесі басталады.

Ескертпе:

- Егер сізге машина жұмыс істеп тұрған кезде теңшеулерді өзгерту қажет болатын болса, жуу процесін уақытша тоқтату үшін «СТАРТ/ПАУЗА» түймешігін басыңыз және өзіңіз өзгертіңіз келетін теңшеудің түймешігін басыңыз.
- Холодная (суықтай жуу), 20°C, 40°C, 60°C жуу температурасын теңшеулерді Синтетика бағдарламасында таңдауға болады.
- Синтетика бағдарламасында киім-кешекті ең жоғарғы салмағы 3 кг аспауы тиіс.
- Отжим мәндері 1200 айн/мин (барабанның айналу жылдамдығы) және 95°C температурасы жуу кезінде киім-кешектің жыртылып кетуінің алдын алу мақсаттарында Synthetic бағдарламасынан алынып тасталған.

***(Шерсть) Жүн кір жуу бағдарламасы**

1	<p>Киім-кешекті барабанына салыңыз. Кір жуу ұнтағын және жұмсартқышты салу тартпасына салыңыз. Содан кейін есігін жабыңыз. • Жуу құралын/жұмсартқышты салу тәсілін таңдаңыз.</p>
2	<p>«ВКЛ/ВЫКЛ» қосу түймешігін басыңыз. • LED жарық сигналды таблосында ' - - ' сигналы шығады, және барлық бағдарламалар таблода жанады.</p>
3	<p>Бағдарламаларды таңдаудың селекторлық ауыстырып-қосқышының көмегімен Шерсть бағдарламасын таңдаңыз. • Егер сіз бір де бір бағдарламаны таңдамай «ВКЛ/ВЫКЛ» түймешігін басқаннан кейін «СТАРТ/ПАУЗА» түймешігін басатын болсаңыз, әдепкі қалпы бойынша Хлопок бағдарламасын автоматты түрде таңдау жүзеге асады. • Бұл жағдайда автоматты таңдау жүзеге асырылады: жуу температурасы '20 °C', шаю '2', айналу жылдамдығы '400' айн/мин.</p>
4	<p>«СТАРТ/ПАУЗА» түймешегін басыңыз. Есік автоматты түрде жабылады. • Машина автоматты түрде киім-кешекті өлшейді және суды беруді қосады, содан кейін кір жуу процесі басталады.</p>

Ескертпе:

- Егер сізге машина жұмыс істеп тұрған кезде теңшеулерді өзгерту қажет болатын болса, жуу процесін уақытша тоқтату үшін «СТАРТ/ПАУЗА» түймешігін басыңыз және өзіңіз өзгерткіңіз келетін теңшеудің түймешігін басыңыз.
- Холодная (суықтай жуу), 20°C, 40°C жуу температурасын теңшеулерді Шерсть бағдарламасында таңдауға болады.
- Зақымдауды болдырмау үшін Жүн бағдарламасы режимінде айналу жылдамдығы Айн/мин, шаю уақыты, Арынды ағын опциясы, кептіру опциясы таңдалмайды.
- Шерсть бағдарламасында киім-кешектің ең жоғарғы салмағы 3 кг аспауы тиіс.
- Жүннен жасалған бұйымдарды жуу үшін арнайы кір жуу ұнтағын пайдаланыңыз. (Арнайы бейтарап кір жуу ұнтағын пайдалану кезінде көп көпіршіктер түзіледі, ұнтақты ең жоғарғы шегінен асырмай, қажетті мөлшерде салыңыз).

***(Одеяло) Мамық төсек кір жуу бағдарламасы**

1	<p>Киім-кешекті барабанына салыңыз. Кір жуу ұнтағын және жұмсартқышты салу тартпасына салыңыз. Содан кейін есігін жабыңыз.</p> <ul style="list-style-type: none"> • Жуу құралын/жұмсартқышты салу тәсілін таңдаңыз. • Егер сіз ағартқышты қолданатын болсаңыз, ағартқышты қолмен кір жуу ұнтағы салынған бөлігіне салу керек.
2	<p>«ВКЛ/ВЫКЛ» қосу түймешігін басыңыз.</p> <ul style="list-style-type: none"> • LED жарық сигналды таблосында ' - - ' сигналы шығады, және барлық бағдарламалар таблода жанады.
3	<p>Бағдарламаларды таңдаудың селекторлық ауыстырып-қосқыштың көмегімен Одеяло бағдарламасын таңдаңыз.</p> <ul style="list-style-type: none"> • Егер сіз бір де бір бағдарламаны таңдамай «ВКЛ/ВЫКЛ» түймешігін басқаннан кейін «СТАРТ/ПАУЗА» түймешігін басатын болсаңыз, әдепкі қалпы бойынша Хлопок бағдарламасын автоматты түрде таңдау жүзеге асады. • Бұл жағдайда автоматты таңдау жүзеге асырылады: жуу температурасы «Холодная», шаю «2», айналу жылдамдығы «800» айн/мин. • Егер сіз барабанның айналу жылдамдығын, шаю уақытын өзгертіңіз келетін болса, осы түймешелерді басыңыз және өз түзетулеріңізді енгізіңіз.
4	<p>«СТАРТ/ПАУЗА» түймешегін басыңыз.</p> <ul style="list-style-type: none"> • Есік автоматты түрде жабылады және машина суды беруді қосады, содан кейін кір жуу процесі басталады.

Ескертпе:

- Егер сізге машина жұмыс істеп тұрған кезде теңшеулерді өзгерту қажет болатын болса, жуу процесін уақытша тоқтату үшін «СТАРТ/ПАУЗА» түймешігін басыңыз және өзіңіз өзгертіңіз келетін теңшеудің түймешігін басыңыз.
- Одеяло бағдарламасында киім-кешектің ең жоғарғы салмасы 2,6 кг аспауы тиіс.
- Көлеміне тәуелсіз, тек бір ғана ақ жайманы немесе көрпені ғана салыңыз.
- Теріні, мақта-мата мақтаны, үн көрпелерді жууға тыйым салынады.
- Барабанның айналу жылдамдығын келесі мәндердің біреуін қоя отырып, таңдауға болады: Задержка полоскания (суықтай шаю), '400' және '800' айн/мин.
- Зақымдауды болдырмау үшін Мамық бағдарламасы режимінде жуу температурасы, Арынды ағын опциясы, кептіру опциясы таңдалмайды.

***(Интенсивная стирка) Қарқынды жуу**

1	<p>Киім-кешекті барабанына салыңыз. Кір жуу ұнтағын және жұмсартқышты салу тартпасына салыңыз. Содан кейін есігін жабыңыз.</p> <ul style="list-style-type: none"> • Жуу құралын/жұмсартқышты салу тәсілін таңдаңыз. • Егер сіз ағартқышты қолданатын болсаңыз, ағартқышты қолмен кір жуу ұнтағы салынған бөлігіне салу керек.
2	<p>«ВКЛ/ВЫКЛ» қосу түймешігін басыңыз.</p> <ul style="list-style-type: none"> • LED жарық сигналды таблосында ' - - ' сигналы шығады, және барлық бағдарламалар таблода жанады.
3	<p>Бағдарламаларды таңдау дискісін пайдалана отырып, «Қарқынды» бағдарламасын таңдаңыз.</p> <ul style="list-style-type: none"> • Егер сіз бағдарламаны таңдамай қорек түймешігін басқаннан кейін «Қосу/Үзіліс» түймешігін басатын болсаңыз, «Мақта» бағдарламасы әдепкі бойынша бағдарлама ретінде таңдалатын болады. • Жуу температурасы «40 °C», шаю «2», Сығу «800 айн. /мин», «Арынды ағын», «Алдын ала жуу» опциясы автоматты түрде таңдалады. • Арынды ағынсыз опциясы жағдайында немесе Арынды ағын өшірілген режимінде шаю 1 рет қосылады. • Егер сіз айналу жылдамдығын, шаю уақытын өзгертіңіз келетін болса, сәйкес түймешікті басу қажет.
4	<p>«СТАРТ/ПАУЗА» түймешегін басыңыз.</p> <ul style="list-style-type: none"> • Есік автоматты түрде жабылады. Машина автоматты түрде киім-кешекті өлшейді және суды беруді қосады, содан кейін кір жуу процесі басталады.

Ескертпе:

- Егер сізге машина жұмыс істеп тұрған кезде теңшеулерді өзгерту қажет болатын болса, жуу процесін уақытша тоқтату үшін «СТАРТ/ПАУЗА» түймешігін басыңыз және өзіңіз өзгертіңіз келетін теңшеудің түймешігін басыңыз.
- Интенсивная стирка бағдарламасында кір жуу температурасын кез келген теңшеуді таңдауға болады.
- Сіз қолмен жууға арналған кір жуу ұнтағын таңдаған кезде, жуу құралы тек бір рет қана қосылады.

Ескерту.

- Егер сіз кір жуудың 95°C температурасын таңдайтын болсаңыз, машинаға кір жуудың негізгі режимінде ағызу алдында суық су берілетін болады.
Бұл пайдаланушыны күйіп қалу ықтималдылығынан қорғау үшін қарастырылған, ағызылатын ыстық судың температурасы алдымен төмендетіледі, содан кейін ағызылады. Сол себепті бұл автоматты реттілік техниканың бұзылуы болып табылмайды.
(Сақтық сақтаңыз, ағызылатын судың температурасы төмендетілген болса да, ыстық болуы мүмкін).

* (Очистка бака) бакты жуу бағдарламасы

1	«ВКЛ/ВЫКЛ» қосу түймешігін басыңыз. • LED жарық сигналды таблосында ‘- -’ сигналы шығады.
2	Бағдарламаларды таңдау дискісін пайдалана отырып, «Очистка бака» бағдарламасын таңдаңыз. • Егер сіз бағдарламаны таңдамай қорек түймешігін басқаннан кейін «Қосу/ Үзіліс» түймешігін басатын болсаңыз, «Мақта» бағдарламасы әдепкі бойынша бағдарлама ретінде таңдалатын болады. • «Суық» температурасы және шаю «2» және сығу жылдамдығы «400» және кептіру «шкаф» құрғақ, сондай-ақ «Жібіту» опциясы автоматты түрде таңдалады. • Экран тек «- -» сигналын көрсетеді.
3	«СТАРТ/ПАУЗА» түймешегін басыңыз. • Есік автоматты түрде жабылады және суды беру қосылады.

Ескертпе

- Бұл бағдарламаны жүктеусіз пайдаланыңыз.
- Тазартудың қажетті мөлшері – айына бір рет.
- Егер сіз жұмыс істеп тұрған кезде теңшеуді өзгертіңіз келетін болса, процесті тоқтату үшін «Қосу/ Үзіліс» түймешігін басыңыз, және қажетті түймешікті басыңыз.

Ескерту.

- Егер сіз кір жуудың 95°C температурасын таңдайтын болсаңыз, машинаға кір жуудың негізгі режимінде ағызу алдында суық су берілетін болады.
Бұл пайдаланушыны күйіп қалу ықтималдылығынан қорғау үшін қарастырылған, ағызылатын ыстық судың температурасы алдымен төмендетіледі, содан кейін ағызылады. Сол себепті бұл автоматты реттілік техниканың бұзылуы болып табылмайды.
(Сақтық сақтаңыз, ағызылатын судың температурасы төмендетілген болса да, ыстық болуы мүмкін).

***Эко мақта бағдарламасы**

1	Киім-кешекті барабанына салыңыз. Кір жуу ұнтағын және жұмсартқышты салу тартпасына салыңыз. Содан кейін есігін жабыңыз. • Жуу құралын/жұмсартқышты салу тәсілін таңдаңыз.
2	«ВКЛ/ВЫКЛ» қосу түймешігін басыңыз. • LED жарық сигналды таблосында ‘ - - ’ сигналы шығады.
3	Бағдарламаларды таңдау дискісін пайдалана отырып, «Экологиялық» бағдарламасын таңдаңыз. • Егер сіз бағдарламаны таңдамай қорек түймешігін басқаннан кейін «Қосу/Үзіліс» түймешігін басатын болсаңыз, «Мақта» бағдарламасы әдепкі бойынша бағдарлама ретінде таңдалатын болады. • Егер сіз «Жуу режимі», «Шаю уақыты және саны» «Айналу жылдамдығы», «Судың температурасы» режимдерін өзгерткіңіз келетін болса, сәйкес түймешікті баса отырып, өзіңіз өзгерткіңіз келетін бағдарламаны таңдау қажет.
4	«ҚОСУ/ҮЗІЛІС» түйешігін басыңыз Кір жуатын машина есікті бұғаттаумен және суды берумен жұмыс істейтін болады.

ЕСКЕРТПЕ

- EN60456 және IEC60456 сәйкес немесе сай сынақтар үшін «Мақта Эко 40 ° C» және «Мақта Эко 60 ° C» бағдарламасын орнатыңыз. Бұл опция неғұрлым ұзақ жуу уақытына ие.
- Егер сіз жұмыс істеу кезінде теңшеуді өзгерткіңіз келетін болса, операцияны ұстап тұру үшін «Қосу/Үзіліс» түймешігін басыңыз, және қажетті түймешікті басыңыз.
- Егер сіз жұмыс істеп тұрған кезде киімді қосқыңыз келетін болса, «Қосу/Үзіліс» және «Киімді қосу» түймешігін басыңыз, содан кейін есігін ашыңыз және киімді барабанға салыңыз, содан кейін Есігін жабыңыз және «Қосу/Үзіліс» түймешігін қайтадан басыңыз.

***(Детские вещи) Балалардың киімін жуу кір жуу бағдарламасы**

1	<p>Киім-кешекті барабанына салыңыз. Кір жуу ұнтағын және жұмсартқышты салу тартпасына салыңыз. Содан кейін есігін жабыңыз. Жуу құралын/жұмсартқышты салу тәсілін таңдаңыз. Егер сіз ағартқышты қолданатын болсаңыз, ағартқышты қолмен кір жуу ұнтағы салынған бөлігіне салу керек.</p>
2	<p>«ВКЛ/ВЫКЛ» қосу түймешігін басыңыз. • LED жарық сигналды таблосында ' - - ' сигналы шығады, және барлық бағдарламалар таблода жанады.</p>
3	<p>Бағдарламаларды таңдаудың селекторлық ауыстырып-қосқыштың көмегімен Детские вещи бағдарламасын таңдаңыз. • Егер сіз бір де бір бағдарламаны таңдамай «ВКЛ/ВЫКЛ» түймешігін басқаннан кейін «СТАРТ/ПАУЗА» түймешігін басатын болсаңыз, әдепкі қалпы бойынша Хлопок бағдарламасын автоматты түрде таңдау жүзеге асады. • Бұл жағдайда автоматты таңдау жүзеге асырылады: жуу температурасы '40' °C, шаю '4', айналу жылдамдығы '400' айн/мин. • Егер сіз жуу температурасын, барабанның айналу жылдамдығын, өлшенетін айн/мин, шаю уақытын өзгерткіңіз келетін болса, осы түймешелерді басыңыз және өз түзетулеріңізді енгізіңіз.</p>
4	<p>«СТАРТ/ПАУЗА» түймешегін басыңыз. • Есік автоматты түрде жабылады және машина кір жуу процесін бастайды.</p>

ЕСКЕРТПЕ

- Егер сіз жұмыс істеп тұрған кезде теңшеуді өзгерткіңіз келетін болса, операцияны ұстап тұру үшін «Қосу/Үзіліс» түймешігін басыңыз, және қажетті түймешікті басыңыз.
- Жуу температурасы, сығу жылдамдығы, кептіру опциясы таңдалмайды, себебі «абая» бағдарламасы киімді жуу кезінде қорғауға арналған.

***(Быстрая стирка) Жылдам жуу режімі кір жуу бағдарламасы**

1	<p>Киім-кешекті барабанына салыңыз. Кір жуу ұнтағын және жұмсартқышты салу тартпасына салыңыз. Содан кейін есігін жабыңыз.</p> <ul style="list-style-type: none"> • Жуу құралын/жұмсартқышты салу тәсілін таңдаңыз. • Егер сіз ағартқышты қолданатын болсаңыз, ағартқышты қолмен кір жуу ұнтағы салынған бөлігіне салу керек.
2	<p>«ВКЛ/ВЫКЛ» қосу түймешігін басыңыз.</p> <ul style="list-style-type: none"> • LED жарық сигналды таблосында ' - - ' сигналы шығады және барлық бағдарламалар таблода жанады.
3	<p>Бағдарламаларды таңдаудың селекторлық ауыстырып-қосқыштың көмегімен Быстрая стирка бағдарламасын таңдаңыз.</p> <ul style="list-style-type: none"> • Егер сіз бір де бір бағдарламаны таңдамай «ВКЛ/ВЫКЛ» түймешігін басқаннан кейін «СТАРТ/ПАУЗА» түймешігін басатын болсаңыз, әдепкі қалпы бойынша Хлопок бағдарламасын автоматты түрде таңдау жүзеге асады. • Кір жуу температурасы «Суық», шаю «1», айналдыру «800» айн./мин, «Арынды ағын» опциясы автоматты түрде таңдалады. • Егер сіз шаю уақытын өзгертіңіз келетін болса, осы түймешені басыңыз және өз түзетулеріңізді енгізіңіз.
4	<p>«СТАРТ/ПАУЗА» түймешігін басыңыз.</p> <ul style="list-style-type: none"> • Есік автоматты түрде жабылады. Машина автоматты түрде киім-кешекті өлшейді және суды беруді қосады, содан кейін кір жуу процесі басталады.

Ескертпе:

- Машинаның Быстрая стирка бағдарламасында жұмыс істеуі кезінде киім-кешектің ең жоғарғы салмағы 3 кг аспауы тиіс.
- Быстрая стирка бағдарламасы бойынша машинаның жұмыс істеу уақыты 15 минуттан көп болуы мүмкін.
Жуылатын киім-кешектің салмағына, шаю уақытына, сығу кезіндегі барабанның айналуы жылдамдығы, сондай-ақ барабанның ішіндегі киім-кешектің барабанның ішіндегі киім-кешекті теңдестіру коэффициенті, кір жуу уақыты артуы мүмкін және бұл машинаның жұмысындағы бас тарту белгісі болып табылмайды.
- Берілген бағдарламамен барабанның айналу жылдамдығы, өлшенетін айн/мин, кір жуу температурасы, сондай-ақ кептіру режімі қарастырылмаған.

*** НӘЗІК ӘЙЕЛДЕРДІҢ ІШКІ КИІМІН ЖУУ БАҒДАРЛАМАСЫ**

1	<p>Киім-кешекті барабанға салыңыз. Салу тартпасына кір жуу ұнтағын және жұмсартқышты салыңыз. Содан кейін есігін жабыңыз.</p> <ul style="list-style-type: none"> • Жуу құралын/жұмсартқышты салу тәсілін таңдаңыз. • Егер сіз ағартқышты қолданатын болсаңыз, ағартқышты қолмен кір жуу ұнтағы салынған бөлігіне салу керек.
2	<p>«ВКЛ/ВЫКЛ» қосу түймешігін басыңыз.</p> <ul style="list-style-type: none"> • LED жарық сигналды таблосында ' - - ' сигналы шығады және барлық бағдарламалар таблода жанады.
3	<p>Бағдарламаларды таңдаудың селекторлық ауыстырып-қосқышының көмегімен Lingerie бағдарламасын таңдаңыз.</p> <ul style="list-style-type: none"> • Егер сіз бір де бір бағдарламаны таңдамай «ВКЛ/ВЫКЛ» түймешігін басқаннан кейін «СТАРТ/ПАУЗА» түймешігін басатын болсаңыз, әдепкі қалпы бойынша Хлопок бағдарламасын автоматты түрде таңдау жүзеге асады. • Бұл жағдайда автоматты таңдау жүзеге асырылады: жуу температурасы 'суықтай жуу', шаю '2', айналу жылдамдығы '400' айн/мин. • Егер сіз барабанның айналу жылдамдығын өзгерткіңіз келетін болса, Отжим түймешігін басыңыз және өз түзетулеріңізді енгізіңіз.
4	<p>«СТАРТ/ПАУЗА» түймешігін басыңыз.</p> <ul style="list-style-type: none"> • Есік автоматты түрде жабылады. Машина автоматты түрде суды беруді қосады, содан кейін кір жуу процесі басталады.

Ескерту:

- Егер машина жұмыс істеп тұрған кезде теңшеулерді өзгерту қажеттілігі туындайтын болса, жуу процесін уақытша тоқтату үшін «СТАРТ/ПАУЗА» түймешігін басыңыз және өзіңіз өзгерткіңіз келетін теңшеудің түймешігін басыңыз.
- Машинаның Нижнее белье бағдарламасында жұмыс істеуі кезінде жуу температурасын және шайқау уақытын таңдауға болмайды, бұл бұғаттау киім-кешектің зақымдануының алдын алуға арналады.
- Машинаның Нижнее белье бағдарламасында жұмыс істеуі кезінде 'Задержка полоскания' (шайқауды тоқтату) режимін, және барабанның айналу жылдамдығын 400 айн/мин таңдай алады.
- Нижнее белье режимінде жұмыс істеу кезінде машинаға жүктелетін киім-кешектің ең жоғарғы салмағы 2 кг аспауы тиіс.

*** КҮҢГІРТТЕНГЕН КИИМ-КЕШЕКТИ/ ҚОҢЫР ТҮСТІ КИИМДІ ЖУУ**

1	<p>Киім-кешекті барабанға салыңыз. Салу тартпасына кір жуу ұнтағын және жұмсартқышты салыңыз. Содан кейін есігін жабыңыз.</p> <ul style="list-style-type: none"> • Жуу құралын/жұмсартқышты салу тәсілін таңдаңыз. • Егер сіз ағартқышты қолданатын болсаңыз, ағартқышты қолмен кір жуу ұнтағы салынған бөлігіне салу керек.
2	<p>«ВКЛ/ВЫКЛ» қосу түймешігін басыңыз.</p> <ul style="list-style-type: none"> • LED жарық сигналды таблосында ' - - ' сигналы шығады, және барлық бағдарламалар таблода жанады.
3	<p>Бағдарламаларды таңдаудың селекторлық ауыстырып-қосқышының көмегімен Темные вещи' бағдарламасын таңдаңыз.</p> <ul style="list-style-type: none"> • Егер сіз бір де бір бағдарламаны таңдамай «ВКЛ/ВЫКЛ» түймешігін басқаннан кейін «СТАРТ/ПАУЗА» түймешігін басатын болсаңыз, әдепкі қалпы бойынша Хлопок бағдарламасын автоматты түрде таңдау жүзеге асады. • Бұл жағдайда автоматты таңдау жүзеге асырылады: жуу температурасы 'суықтай жуу', шаю '2', айналу жылдамдығы '400' айн/мин. • Егер сіз жуу температурасын, барабанның айналу жылдамдығын, шайқау уақытын өзгерткіңіз келетін болса, осы түймешіктерді басыңыз және өз түзетулеріңізді енгізіңіз.
4	<p>«СТАРТ/ПАУЗА» түймешігін басыңыз.</p> <ul style="list-style-type: none"> • Есік автоматты түрде жабылады. Машина автоматты түрде суды беруді қосады, содан кейін кір жуу процесі басталады.

Ескерту:

- Егер машина жұмыс істеп тұрған кезде теңшеулерді өзгерту қажеттілігі туындайтын болса, жуу процесін уақытша тоқтату үшін «СТАРТ/ПАУЗА» түймешігін басыңыз және өзіңіз өзгерткіңіз келетін теңшеудің түймешігін басыңыз.
- Бұл бағдарламада Холодная (суықтай жуу), 20°C, 40°C жуу температурасын таңдауға болады.

*** ШАЙҚАУ+СЫҒУ БАҒДАРЛАМАСЫ**

1	<p>Киім-кешекті барабанға салыңыз. Салу тартпасына кір жуу ұнтағын және жұмсартқышты салыңыз. Содан кейін есігін жабыңыз.</p> <ul style="list-style-type: none"> • Жұмсартқыштың мөлшері 'MAX' рұқсат етілетін деңгейінен аспауы тиіс.
2	<p>«ВКЛ/ВЫКЛ» қосу түймешігін басыңыз.</p> <ul style="list-style-type: none"> • LED жарық сигналды таблосында ' - - ' таблосы шығады.
3	<p>Бағдарламаларды таңдау дискісін пайдалана отырып, «ШАЮ+СЫҒУ» бағдарламасын таңдаңыз.</p> <ul style="list-style-type: none"> • Сығу жылдамдығы «800» айн./минут және судың температурасы «СУЫҚ» автоматты түрде таңдалады. • Егер сіз шаю уақытын немесе сығу жылдамдығын өзгерткіңіз келетін болса, сәйкес түймешікті басу қажет. • Егер сіз бағдарламаны таңдамай қорек түймешігін басқаннан кейін «ҚОСУ/ҮЗІЛІС» түймешігін басатын болсаңыз, «Мақта» бағдарламасы әдепкі бойынша бағдарлама ретінде таңдалатын болады.
4	<p>«СТАРТ/ПАУЗА» түймешігін басыңыз.</p> <ul style="list-style-type: none"> • Есік жабылғаннан кейін кір жуғыш машина жұмысын бастайды.

Ескерту:

- Егер машина жұмыс істеп тұрған кезде теңшеулерді өзгерту қажеттілігі туындайтын болса, жуу процесін уақытша тоқтату үшін «СТАРТ/ПАУЗА» түймешігін басыңыз және өзіңіз өзгерткіңіз келетін теңшеудің түймешігін басыңыз.

*** Тек жуу**

1	Киім-кешекті барабанға салыңыз және жуу құралын жуу құралына арналған бөлікке құйыңыз. (Егер сіз сұйық жуу құралын таңдасаңыз, жуу құралы бакқа автоматты түрде бүркіледі). Содан кейін есігін жабыңыз.
2	«ВКЛ/ВЫКЛ» қосу түймешігін басыңыз. • LED жарық сигналды таблосында ' - - ' сигналы шығады.
3	Темп. түймешегін басып, қажетті ТЕМПЕРАТУРА режимін таңдаңыз. • Хлопок бағдарламасын таңдау автоматты түрде жүзеге асырылады.
4	«СТАРТ/ПАУЗА» түймешегін басыңыз. • Есік автоматты түрде жабылады, суды беру басталады, және машина кір жуу процесін бастайды.

*** Тек шаю**

1	Киім-кешекті барабанға салыңыз және жұмсартқышты жуу құралына арналған бөлікке құйыңыз. (Егер сіз авто жұмсартқышты таңдасаңыз, жұмсартқыш бакқа автоматты түрде қосылады) Содан кейін есігін жабыңыз.
2	«ВКЛ/ВЫКЛ» қосу түймешігін басыңыз. • LED жарық сигналды таблосында ' - - ' сигналы шығады.
3	'ПОЛОСКАНИЕ' түймешігін басып, қажетті шаю уақытын 'ПОЛОСКАНИЕ' таңдаңыз. • Хлопок бағдарламасын таңдау автоматты түрде жүзеге асады. Келесі шаю режимдерінің бірін таңдай отырып, түймешікті басыңыз және ұстап тұрыңыз: 1 – 1 (суды қос) – 2 – 2 (суды қос) – 3 – 3 (суды қос) – 4 – 4 (суды қос) – 5 – 5 (суды қос).
4	«СТАРТ/ПАУЗА» түймешегін басыңыз. • Есік автоматты түрде жабылады, суды беру басталады, және машина шаю процесін бастайды.

*** Тек сығу**

1	Киім-кешекті барабанға салыңыз және есігін жабыңыз.
2	«ВКЛ/ВЫКЛ» қосу түймешігін басыңыз. • LED жарық сигналды таблосында ' - - ' сигналы шығады.
3	'ОТЖИМ' (сығу) түймешігін басып, қажетті сығу шарттарын таңдаңыз 'ОТЖИМ'. • 'Хлопок' бағдарламасын таңдау автоматты түрде жүзеге асады.
4	«СТАРТ/ПАУЗА» түймешегін басыңыз. • Есік автоматты түрде жабылады, және машина сығу процесін бастайды.

Техникалық қызмет көрсету

Дұрыс пайдаланған жағдайда кір жуғыш машина ұзақ уақыт жұмыс істейді. Бұл бөлімде машинаның жұмысының сенімділігін және адамдар үшін қауіпсіздігін қамтамасыз ету үшін машинаны күтіп ұстау үшін қажетті әрекеттердің сипаттамасы беріледі.

Кір жуғыш машинаны тазарту тәртібі

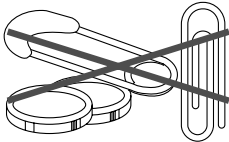
Сыртынан	Ішінен
<p>Кір жуу ұнтағын, ағартқышты және басқа да сұйықтықтарды пайда болуына қарай, жұмсақ дымқыл шүберекпен немесе губкамен сүртіңіз. Кір жуғыш машина жаңа күйінде көрінуі үшін, оның оқтын-оқтын сыртын сүртіп отырыңыз.</p> 	<p>Машинаның ішін 500 мл ұнтақпен араластырылған 250 мл хлор құрамды ағартқыштың көмегімен тазартыңыз. Тазарту кезінде машинаны су ағынының астында жуыңыз. Қажетіне қарай, тазарту процесін қайталаңыз.</p>
<p>Машинаның үстіне өткір немесе металл заттарды қоюға тыйым салынады, олар ішкі бөлігін зақымдаулары мүмкін. Кір жуар алдында барлық қалталарды тексеріңіз, түйрегіштерді, клипстерді, ақшаны, бұрандаларды, сомындарды және т.б. алып тастаңыз. Бұл заттарды қалталардан босатып алғаннан кейін кір жуғыш машинаға салуға тыйым салынады.</p> 	

Қыс кезінде сақтау немесе тасымалдау кезіндегі сақтық шаралары.

Кір жуғыш машинаны температурасы нөлден төмен түспейтін жерге орнатыңыз және сақтаңыз. Шлангтарында су қалып қоюы мүмкін. Қатып қалған жағдайда бұл машинаның бұзылуына әкеледі. Егер сіз кір жуғыш машинаны суық кезде сақтайтын немесе тасымалдайтын болсаңыз, машинаны жылылай отырып, қысқа дайындаңыз.

Кір жуғыш машинаны қысқа дайындау үшін	Кір жуғыш машинаны қайталап пайдалану үшін
<ul style="list-style-type: none"> • Су клапанын жабыңыз. • Су жіберетін шлангтарды ажыратыңыз және олардың суды төгіңіз. • Машинаны ағызу және сығу режиміне 1 минутқа қойыңыз. • Электр қорегінің күш беретін сымын ажыратыңыз. 	<ul style="list-style-type: none"> • Суды су түтіктері мен шлангтардан өткізіңіз. • Су жіберуге арналған шлангтарды орындарына орната отырып, жалғаңыз. • Су клапанын ашыңыз. • Электр қорегінің күш беретін сымын жалғаңыз.

Машина қолданылмайтын немесе сіз демалысқа кететін кезде машинаны күтіп ұстау тәртібі.

Кір жуғыш машинаны үйде болған кезде ғана пайдаланыңыз.

Егер сіз демалысқа кететін болсаңыз немесе кір жуғыш машинаны ұзақ уақыт пайдаланбауды жоспарлайтын болсаңыз:

- Электр қорегінің күш беретін сымын ажырату керек немесе кір жуғыш машинаға электр энергиясының берілуін өшіру керек.
- Кір жуғыш машинаға судың берілуін тоқтатыңыз.

Бұл сіз үйде болмаған кезде судың төгілуін болдырмауға көмектеседі (су қысымының күрт артуы жағдайында).

Сүзгіні тазарту тәртібі

Су беру сүзгісін тазарту

• Су жіберілетін келте құбырдан ағу кезінде сүзгіні тазартыңыз.



<p>1. Сүзгіні тазартар алдында электр ашаны желіден ажырату керек.</p>	<p>2. Суды кір жуғыш машинаға беруді өшіріңіз және қысымды шлангты ажыратыңыз.</p> 	<p>3. Суды беру сүзгісін шығарып алыңыз.</p> 	<p>4. Арнайы щеткамен және су беру сүзгісінен ластануларды кетіріңіз.</p> 
--	--	---	---

Ағызу сүзгісін тазарту (сорғымен жабдықталған машинаның үлгісіне арналған)

• Ағызу сүзгісі жіптер, тиындар, түйрегіштер, түймелер және т.б. секілді бөгде заттарды сүзіп алуға арналған.

• Егер ағызу сүзгісін белгілі бір уақыт аралығында тазартпаса (әрбір 10 рет кір жуудан кейін), машина ластануы мүмкін.

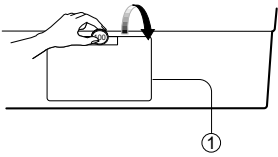
Ескерту: ағызу кезінде абай болыңыз, су өте ыстық болуы мүмкін.

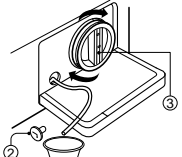
<p>1. Монетаны пайдалана отырып, төменгі қақпақты (1) ашыңыз. Шланганы шығарып алу үшін, шланга қақпағын (2) ашыңыз.</p> 	<p>2. Шлангтың бітеуішін бұрап шығарыңыз (2), су ағып бастайды. Судың еденге ағуын болдырмау үшін, сүлгіні пайдаланыңыз. Шлангтан су ағуын тоқтатқан кезде, сорғының сүзгісін (3) ашу үшін солға қарай бұраңыз.</p> 	<p>3. Сорғының сүзгісінен бөгде заттарды алып тастаңыз (3). Тазартқанна кейін сорғының сүзгісін орнына орнатыңыз және сағат тілінің бағыты бойынша тұраңыз, содан кейін штангтың бітеуішін (2) өз орнына қойыңыз. Төменгі қақпағын жабыңыз.</p> 
--	---	---

Дақтарды кетіру

Дақтар бар заттарды, қатты ластанған немесе маймен ластанған заттарды сапалы жуу үшін алдын ала жуу немесе жібітіп қою керек.

Жібітіп қою құрамында протеин бар дақтардан, мысалы қан, сүт немесе шөп дақтарынан құтылуға көмектеседі. Алдын ала жуу ластанудың машинада жуудың алдында жұмсаруына себін тигізеді.

Дақтарды кетіру ережелері.

- Дақтар бар киім-кешектерді жібітіп қою және жуу үшін жылы суды пайдаланыңыз. Ыстық су дақтарды қалдырады.
- Дақтар көп жағдайларда жаңа түскен кезінде жеңіл кетеді.
- Дақ түскен жерді өңдеу алдында, алдымен дақтың түрін анықтаңыз, пайда болған кезінен бастап қанша уақыт өткенін, матасының түрін, және бұл матаның оңуға төзімділігін анықтау керек. (киімнің күтімі бойынша ақпарат берілетін жапсырмасын қараңыз).
- Жуғаннан және кептіргеннен кейін дақтар пайда болуы мүмкін.
- Суық немесе жылы суды пайдаланып, өңдеуді бастаңыз. Ыстық судан дақтар қалып қалулары мүмкін.
- Егер ағартқышты пайдалану ұсынылатын болса, ағартқыштың матада дақ қалдырмайтын түрін пайдаланыңыз.
- Дақ түскен киімді ластанған жағымен қағаз сүлгіге немесе ақ матаға төмен қатарып жайыңыз. Дақтарды кетіруге арналған құралды дақтың кері жағынан жағыңыз. Бұл әрекет оның матаға сіңбей, ондағы дақты кетіреді.

Дақтарды кетіру бойынша ұсыныстар

Дақ	Дақтарды кетіру тәртібі
Қан	Дереу СУЫҚ суда жуыңыз. Егер дақ қалып қалатын болса, алдын ала жууға арналған ферментпен суық суға салып қойыңыз.
Сағыз	Сағыздың қатуы үшін пакетке салынған мұзды пайдаланыңыз. Барынша қырып алыңыз, ал қалғанын уайт-спиритке малынған губкамен сүртіңіз.
Какао, шоколад	СУЫҚ суға салынған губкамен сүртіңіз және алдын ала жууға арналған ферментпен ерітіндіге салып қойыңыз.
Кофе	Жылдам СУЫҚ суға салыңыз және жуыңыз. Аздап кір жуу ұнтағын жағыңыз және матаның сол түріне арналған ең жоғарғы рұқсат етілетін температурада суда жуыңыз.
Крем, сүт, балмұздақ	СУЫҚ суда шайыңыз және әдеттегідей жуыңыз. Егер дақ кетпесе, уайт-спиритке салынған губкамен сүртіңіз.
Дезодорант	Ақ сірке суын пайдалана отырып, ластанған жерді сүртіңіз, содан кейін СУЫҚ суда жуыңыз. Уайт-спиритке салынған губкамен сүртіңіз. Кетпеген жерлерін алдын ала жууға арналған ферментпен ерітіндінің көмегімен өңдеңіз.
Жұмыртқа	Алдын ала жууға арналған ферментпен СУЫҚ суға салып қойыңыз, содан кейін шайыңыз және әдеттегідей жуыңыз.
Матаны жұмсартқыш	Сабын кесегін пайдаланып, ластанған жерді сүртіңіз және әдеттегідей жуыңыз.
Жемістерден түскен дақ	СУЫҚ суға салынған губкамен сүрте отырып, ластанған жерді барыншы жылдам тазартыңыз. Даққа кір жуу ұнтағын жағыңыз және әдеттегідей жуыңыз.
Шөптер	Ластанған жерді уайт-спиритке салынған губкамен сүртіңіз. Ластанған жерін алдын ала жууға арналған ферментпен ерітіндімен сүртіңіз, содан кейін әдеттегідей жуыңыз.
Май	Ластанған жерін дақты астына қаратып сіңіріп алатын материалға қойыңыз және артқы жағынан дақты сүртіңіз. Уайт-спиритке немесе құрғақ тазартуға арналған сұйықтыққа салынған губкамен сүртіңіз. Содан кейін әдеттегідей жуыңыз.
Үтікнің немесе таттың іздері	Аздап лимон шырынын немесе тұзды жағыңыз, содан кейін күнге қойып қойыңыз. Артынан әдеттегідей жуыңыз.
Ерін далабы	Метил спиртіне малынған губкамен сүртіңіз және әдеттегідей жуыңыз.
Көгеріп кету	Кір жуу ұнтағын пайдалана отырып, ЖЫЛЫ суда жуыңыз. Лас дақты лимон шырынымен сулаңыз, күнге кептіріп қойыңыз және әдеттегідей жуыңыз. Егер дақ кетпейтін болса, ағартқышты пайдаланыңыз, егер матаға ағартқышты пайдалануға болатын болса.
Балшық	Балшықты шеткамен тазалаңыз. Суық сумен жуыңыз. Егер дақ кетпейтін болса, аздап кір жуу ұнтағын жағыңыз және әдеттегідей жуыңыз.
Майлы бояу	Бояудың аңа түскен дағын қырыңыз және құрғақ тазартуға арналған жанбайтын құралға малынған губкамен сүртіңіз, содан кейін әдеттегідей жуыңыз.
Су негізіндегі бояулар	Дақты тездетіп сүртіңіз, ЖЫЛЫ сумен шайыңыз және әдеттегідей жуыңыз.
Күйген дақтар	Шүберекті сутек тотығына салыңыз, оны күйген жерге қойыңыз және қызған үтікпен үтіктеңіз.

Ақауларды жою

Көптеген проблемаларды оның туындау себебін түсінетін болсаңыз, жоюға болады.

Сервистік жұмыстарды жүргізу үшін маманларға хабарласқанға дейін, алдын ала сипатты қателердің тізімімен танысыңыз.

Басқару панелінде IE, OE, UE индикациялық сигналдар жанған жағдайда, бұл қателерді жою үшін алдымен кір жуғыш машинадан электр қорегін ажыратыңыз, содан кейін машинаны қосатын «ВКЛ/ВЫКЛ» түймешігін басыңыз.

Егер бақылау панелінде PFE қатесі пайда болатын болса, бұл қатені жою үшін, 1) кір жуғыш машинадан электр қорегін ажыратыңыз, 2) машинаны қосатын «ВКЛ/ВЫКЛ» түймешігін басыңыз, 3) ОТЖИМ түймешігін басыңыз, 4) ОТЖИМ түймешігін басыңыз.

Қате	Өз әрекеттеріңіздің дұрыстығын тексеріңіз
<ul style="list-style-type: none"> Кір жуғыш машина мүлде жұмыс істемейді. 	<ul style="list-style-type: none"> Электр энергиясы өшірілген шығар? Сіз күш беретін сымды электр розеткасына дұрыс қостыңыз ба? Машинадағы электр қорегін беретін түймешікті қостыңыз ба? Мүмкін сіз Старт/Пауза түймешігін басқан шығарсыз? Сіз машинаға салынған киім-кешектің салмағын дұрыс есептедіңіз бе?
<ul style="list-style-type: none"> Су машинаға берілмейді <p>Дисплейде IE сигналы пайда болды</p>	<ul style="list-style-type: none"> Сіз су жіберетін шлангыны қостыңыз ба және су ағатын кранды ашуды ұмытқан жоқсыз ба? Мүмкін су жіберетін шланг немесе су ағатын кран қатып қалған шығар? Мүмкін суды өшірген шығар? Мүмкін су жіберетін шланг сүзгісіне шлангты бітеп қалған заттар түскен шығар?
<ul style="list-style-type: none"> Кір жуғыш машина суды ағызбайды. <p>Дисплейде OE сигналы пайда болды</p>	<ul style="list-style-type: none"> Мүмкін ағызатын шланг қатып қалған шығар немесе ластанудың түсуінен бітеліп қалған шығар? Ағызатын шланг бұралып немесе деформацияланып қалған? Мүмкін ағызу шлангысының ұшы суға батырылған шығар? Мүмкін ағызу сүзгісі қатты ластанудан толып қалған шығар?
<ul style="list-style-type: none"> Кір жуғыш машина киім-кешекті сықпайды <p>Дисплейде UE сигналы пайда болды</p>	<ul style="list-style-type: none"> Мүмкін барабандағы киімдер бір жерге үйгіліп қалған шығар? Кір жуғыш машина тегіс емес еденге орнатылған немесе қатты діріл бар?
<ul style="list-style-type: none"> Есігі жабылмайды <p>Дисплейде LE сигналы пайда болды</p>	<ul style="list-style-type: none"> Ал сіз есігін жаптыңыз ба? Дисплейде «LE» сигналы пайда болған кезде есігін түбіне дейін басыңыз. Ал енді («СТАРТ») іске қосу түймешігін басыңыз, кір жуғыш машина қайтадан жұмыс істейді.
<ul style="list-style-type: none"> Кір жуғыш машина барабан айналып тұрған кезде тоқтап қалады. Сығу жеткілікті тиімді емес. <p>Дисплейде PFE сигналы пайда болды</p>	<ul style="list-style-type: none"> Мүмкін ағызу сорғысының сүзгісі ластанған шығар? Ағызу сорғысы ақаусыз ба? Ал сіз қанда кір жуу ұнтағын салдыңыз, ол шектеулермен белгіленген кір жуу ұнтағының мөлшеріне сәйкес келе ме? Ағызу шлангысы еденнен 1 метр биіктікте орналу керек?
<ul style="list-style-type: none"> Діріл пайда болған және машинадан қатты шу естіледі 	<ul style="list-style-type: none"> Кір жуғыш машина тегіс емес еденге орнатылған? Ал сіз машинадан тасымалдау блоттарын шешіп алдыңыз ба?

Ескерту:

• PCB платасында **E9** және **E8**, қателерінің сигналы жанған кезде, сервис орталығына хабарласыңыз.

Төменде берілген жағдайлар тұрмыстық техниканың жұмысындағы іркіліс болып табылмайды:

• Машинаға суды құю кезінде шырыл естіледі – бұл су жіберу клапанының дыбысы.

Ерекшелік

Үлгісі	WMD-HWF12WPW
Дайындаушы-фирма	WINIADAEWOO Co., Ltd.
Тауарды шығарушы ел	Тайланд
Машинаның типі	Автоматты кір жуғыш машина
Қорек көрнеуі / тоқтың жиілігі	220 В / 50 Гц
Кір жуу үшін тұтынылатын қуат	2000 Вт
Киім-кешектің ең көп салмағы 15 кг аспауы тиіс	15kg
Машинаның мөлшері(мм)	630 x 767 x 986 (ені x тереңдігі x биіктігі)
Машинаның салмағы (кг)	80 (нетто) / 88 (брутто)
Барбанның айналу жиілігі (айн/мин)	1200 айн/мин
Жүйедегі судың қысымы	0.03 МПа ~ 0.8 МПа (0.3 кгс/см ² ~ 8 кгс/см ²)
Энергетикалық тиімділік классы	A
IP коды (қорғау дәрежесі)	IPX4

Өнімді жетілдіру мақсатында сипаттамалар алдында - ала хабарламай өзгертілуі мүмкін.

Өндіруші: WINIADAEWOO Co., Ltd. / ВИНИАДЭУ Ко., ЛТД

Мекенжайы: 559, YONGA-RO, GWANGSAN-GU, GWANGJU, KOREA /559, Йонга-ро, Гвансан-ку, Кванчжу, Корея Республикасы

Өндіруші зауыт: DAYOU WINIA (Thailand) Co., Ltd. / ДЭЮ ВИНИА (Тайланд) Ко., ЛТД

Мекенжайы: № 500/69, Му 2, Та сит шағын ауданы, Плуак Даенг ауданы, Районг провинциясы, 21140, Тайланд

Импорртаушы: "ВИНИАДЭУ Электроникс Рус" АҚ

Мекенжайы: 117342, Мәскеу қ-сы, Бултерова к-сі, 17, 3 қабат, 125 б.

Тел.: +7 495 744 0397

Электр өткізгіш сұлбасы

