

Ventura **TG** TRUE GEL

VTG 12 078



- Области применения: ИБП, полуборочная техника, загородные дома, котлы и насосы, лодки и катера, АWP-платформы, автодома, гольф-кары, инвалидные коляски, оборудование для теплиц, солнечные панели, ветрогенераторы.
- Технология TRUE GEL – настоящие батареи с желеобразным электролитом.
- Клапан избыточного давления поддерживает внутри аккумуляторов необходимое давление для протекания реакции рекомбинации (коэффициент рекомбинации более 99%).
- Долив воды не требуется в течение всего срока службы.
- Возможен монтаж в горизонтальном и вертикальном положении.
- Установка на крышку не допускается.
- Идеальны для интенсивного циклического и стационарного режимов работы в экстремальных условиях.
- Количество циклов в циклическом режиме при DOD 60% - до 800 !!!
- Срок службы в стационарном режиме - 15 лет.
- Конструкция с усиленными решётками, высокочистым свинцом и запатентованным гелевым электролитом, позволяет VTG отлично восстанавливаться после глубокого разряда.

ТЕХНИЧЕСКИЕ ДАННЫЕ

Номинальное напряжение, V	12
Материал корпуса	A.B.S. UL94-HB
Номинальная емкость: C ₅ до 1,75 V/эл-т Ач C ₂₀ до 1,75 V/эл-т Ач	78.0 100.0
Диапазон рабочих температур °C: - рабочая температура - разряд - заряд - хранение	+25 ± 5 -40 ~ +60 -20 ~ +50 -40 ~ +60
Среднемесячный саморазряд, не более ...%	3
Напряжение заряда, V: - режим постоянного подзаряда - циклический режим	13.6~13.8 14.2~14.4
Максимальный зарядный ток, А	18.0
Вес, кг	27.0



РАЗРЯД ПОСТОЯННЫМ ТОКОМ, А (25°C)

Конечное напряжение, В/эл-т	Время разряда							
	10 мин	15 мин	30 мин	1 ч	2 ч	3 ч	4 ч	5 ч
1.60 V	158.8	130.1	86.2	54.3	33.2	24.9	19.8	16.7
1.65 V	150.1	124.4	82.8	52.4	32.1	24.1	19.3	16.2
1.70 V	138.2	116.5	79.1	50.7	31.1	23.5	18.8	15.8
1.75 V	126.5	108.4	75.6	48.9	30.0	22.8	18.3	15.4
1.80 V	114.5	100.1	72.3	47.0	28.9	22.0	17.8	15.0

РАЗРЯД ПОСТОЯННОЙ МОЩНОСТЬЮ, Вт/эл-т (25°C)

Конечное напряжение, В/эл-т	Время разряда							
	10 мин	15 мин	30 мин	1 ч	2 ч	3 ч	4 ч	5 ч
1.60 V	306.8	258.5	178.0	116.0	71.5	54.0	43.3	36.5
1.65 V	291.9	248.4	172.4	112.8	69.5	52.7	42.3	35.7
1.70 V	277.0	238.4	166.7	109.6	67.6	51.3	41.3	34.9
1.75 V	258.1	225.1	161.0	106.4	65.5	50.0	40.4	34.1
1.80 V	237.7	210.8	155.4	102.8	63.5	48.7	39.4	33.3

Примечание: приведены средние значения, полученные в течение трех циклов заряда/разряда

Производитель оставляет за собой право вносить изменения в связи с проводящимися мероприятиями по оптимизации типов

Габаритные размеры, мм

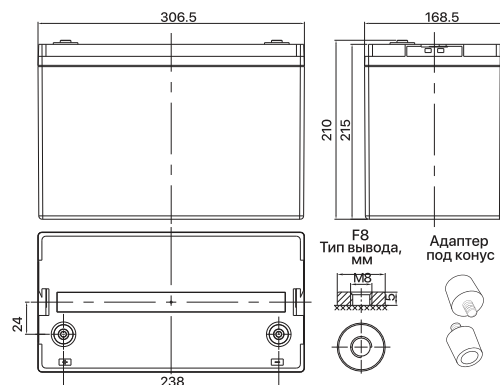

VTG 12 078

ГРАФИК РАЗРЯДА

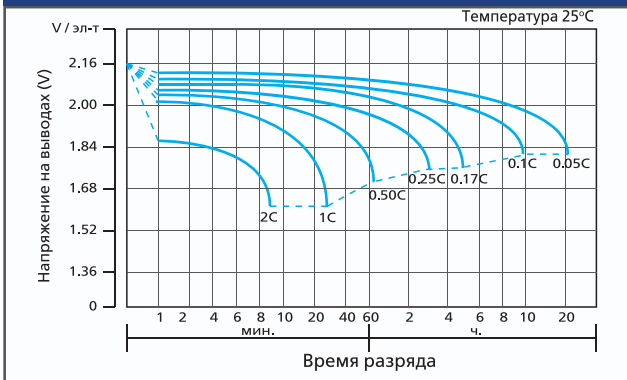

ХАРАКТЕРИСТИКИ ЗАРЯДА

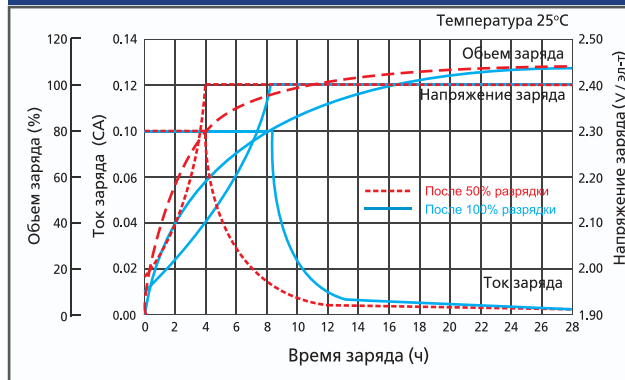

СРОК СЛУЖБЫ

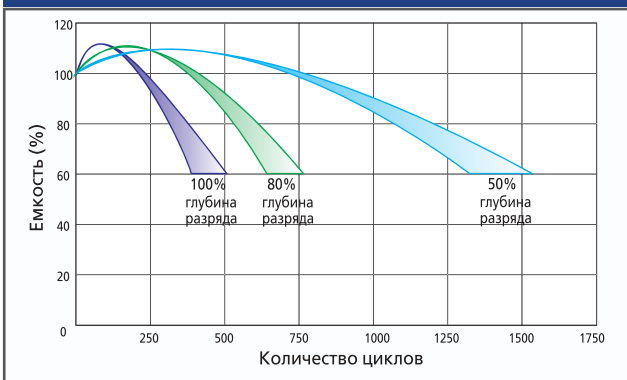

ЗАВИСИМОСТЬ НАПРЯЖЕНИЯ ОТ ТЕМПЕРАТУРЫ

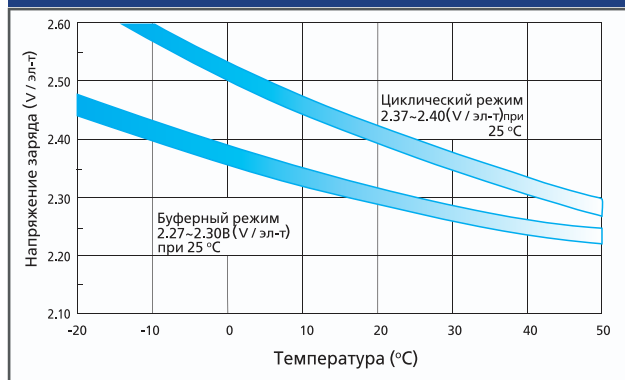

ЗАВИСИМОСТЬ ЕМКОСТИ ОТ ТЕМПЕРАТУРЫ

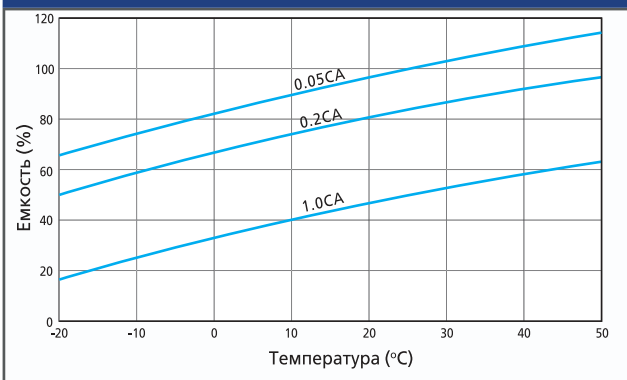

ХРАНЕНИЕ И САМОЗАРЯД

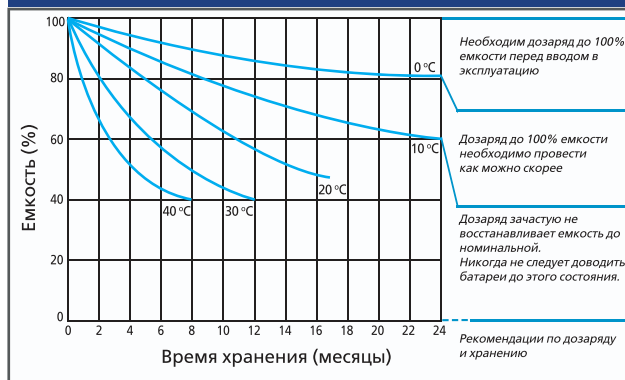

ЗАВИСИМОСТЬ СРОКА СЛУЖБЫ ОТ ТЕМПЕРАТУРЫ

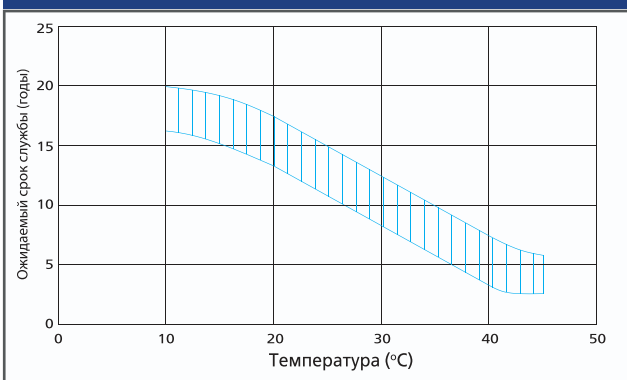

ЗАВИСИМОСТЬ ОСТАТОЧНОЙ ЕМКОСТИ ОТ НАПРЯЖЕНИЯ ХОЛОСТОГО ХОДА (20°C)

