

***PATRIOT***

---

# ИНСТРУКЦИЯ ПО ЭКСПЛУАТАЦИИ

---

РАНЦЕВЫЕ РАСПЫЛИТЕЛИ | PT 415WF-12 | PT 420WF-12 | PT 565WF-15 | PT 888A |

---



Технические характеристики	5
Меры предосторожности	6
Устройство	11
Сборка распылителей	15
Запуск	18
Топливо	20
Запуск/остановка двигателя	22
Дозатор	32
Распыление	33
Очистка воздушного фильтра	34
Карбюратор	35
Техническое обслуживание	36
Условия хранения, транспортировка и продажи	37
Расшифровка серийного номера	38
Гарантийный талон	39
Адреса сервисных центров	41

# ***PATRIOT***

---

Благодарим за покупку продукции Patriot! В данном руководстве приведены правила эксплуатации инструмента Patriot. Перед началом работ внимательно прочтите руководство. Эксплуатируйте инструмент в соответствии с правилами и с учетом требований безопасности, а также руководствуясь здравым смыслом. Сохраните инструкцию, при необходимости Вы всегда можете обратиться к ней.

Линейка техники Patriot постоянно расширяется новыми моделями. Продукция Patriot отличается эргономичной конструкцией, обеспечивающей удобство её использования, продуманным дизайном, высокой мощностью и производительностью.

В связи с изменениями в технических характеристиках содержание руководства может не полностью соответствовать приобретенному инструменту. Производитель оставляет за собой право вносить изменения в конструкцию отдельных деталей без предварительного уведомления. Имейте это ввиду, читая руководство по эксплуатации.



## ТЕХНИЧЕСКИЕ ХАРАКТЕРИСТИКИ

ID	PT 415WF-12-04G	PT 420WF-12-04G	PT 565WF-15-04G	PT 888A-04G
<b>Опрыскиватель ранцевый</b>	<b>PT 415WF-12</b>	<b>PT 420WF-12</b>	<b>PT 565WF-15</b>	<b>PT 888A</b>
<b>Мощность двигателя, л.с.</b>	1,8	1,8	2,2	1,2
<b>Объем двигателя, куб.см</b>	42	42	52	25
<b>Объем бака, л</b>	14	14	14	25
<b>Вес, кг</b>	11,4	11,4	11,5	9

### ТЕХНИЧЕСКИЕ УЛУЧШЕНИЯ

Все устройства и его механизмы постоянно совершенствуются, поэтому фирма-производитель оставляет за собой право на внесение изменений в отношении формы, техники и оснащения устройств. Если эксплуатационные характеристики или внешний вид Вашего инструмента отличаются от описанных в этом руководстве, это не может служить основанием для предъявления претензий.

## МЕРЫ ПРЕДОСТОРОЖНОСТИ

### МЕРЫ ПРЕДОСТОРОЖНОСТИ



*При работе с моторным устройством необходимо соблюдать особые меры предосторожности.*



*Каждый работающий с моторным устройством впервые, должен быть проинструктирован продавцом или другим специалистом, как следует правильно обращаться с устройством.*

***Никогда не позволяйте использовать распылитель детям.***

Вблизи работы моторного устройства не должны находиться дети, животные и посторонние лица (зрители).

Оператор несет ответственность за повреждение инструмента, а также за опасность, угрожающую другим лицам или их имуществу.

Распылитель разрешается передавать в аренду или во временное пользование только тем лицам, которые хорошо знакомы с данной моделью и обучены обращению с ней – при этом должна обязательно прилагаться инструкция по эксплуатации.

***Для работы с распылителем, Вы должны быть:*** Отдохнувшим, здоровым и в хорошем физическом состоянии.

- Если Вы устали, отдохните.
- Не эксплуатируйте распылитель, если Вы находитесь под влиянием каких-либо препаратов (лекарства, алкоголь), которые могут влиять на зрение, снижающих реакцию, координацию движений.

***Используйте только навесное оборудование, рекомендованное и поставляемое изготовителем, допущенное для монтажа на данном устройстве.***

***Применение других навесных устройств не разрешается, т.к. это может привести к несчастному случаю.***

***Завод-изготовитель снимает с себя ответственность за травмы и материальный ущерб, возникшие вследствие применения недопущенных фирмой навесных устройств или применения устройства не по назначению.***

## МЕРЫ ПРЕДОСТОРОЖНОСТИ

**Надевайте соответствующую одежду и обувь.**



Одежда должна быть плотно облегающей и удобной, не должна сковывать движения — рекомендуется защитный комбинезон.



Не надевайте свободную одежду, шарфы, галстуки, украшения, которые могут затянуты во всасывающее отверстие. Длинные волосы рекомендуется связать, а голову защитить — например шапка, головной платок и т.п.



Надевайте обувь с нескользящей подошвой и закрытым носком. Рекомендуются защитные ботинки со стальным носком.

**Надевайте защитные очки или маску.**



Используйте индивидуальные средства (наушники или беруши), чтобы защитить свой слух.



Надевайте рабочие, нескользящие перчатки, желателно изготовленные из хромовой кожи.

## ЗАПРАВКА ТОПЛИВОМ



*Бензин является чрезвычайно легко воспламеняемым топливом. Не курите и не подносите любой открытый огонь к то-*

*пливу.*

**Заправляйте инструмент только с выключенным двигателем.**

Не заправляйте горячий двигатель — топливо может пролиться и воспламениться.

Осторожно откручивайте крышку топливного бака, для того, чтобы избыточное давление в баке понижалось медленно и остатки топлива не могли выбрызгиваться.

Заправляйте свой распылитель только на улице, в хорошо проветриваемых местах. В случае перелива перед запуском протрите всё пролитое топливо и проверьте бак на герметичность.

Будьте осторожны, чтобы топливо не попало на Вашу одежду. Если это случилось, немедленно переоденьте её.

После заправки плотно закрутите крышку топливного бака, чтобы исключить возможность открывания пробки от вибрации во время работы двигателя.



# PATRIOT

## МЕРЫ ПРЕДОСТОРОЖНОСТИ

### ВО ВРЕМЯ РАБОТЫ:

#### Внимание !



*Во время работы двигателя вашего ра пылителя выделяются токсические выхлопные газы. Эти газы (напр.: оксид углерода) могут быть бесцветными и без запаха.*

Чтобы предотвратить опасность серьезного или смертельного отравления токсическими выхлопными газами, никогда не запускайте двигатель в помещении или в плохо проветриваемых местах.

Убедись в хорошей вентиляции при работе в канавах, ямах и других замкнутых пространствах.



*Чтобы снизить опасность возгорания легко воспламеняемых паров топлива и пожара, никогда не курите во время работы с распылителем и возле него.*

Всегда крепко держите инструмент – убедитесь, что у Вас твердая и надежная опора.

Проверьте рабочую зону.

**Не направляйте поток воздуха на окружающих,** так как поток воздуха может выдувать мелкие частицы на большой скорости.

**Будьте осторожны при условиях скольжения:**

- На льду, в дождь или снег
- На склонах или неровной земле.

**Проявляйте осторожность к помехам:**

Корни, рвы, ямы или мусор, могут стать причиной Вашего спотыкания или падения.

**Распыляющее приспособление:**

**⚠** В интересах людей и окружающей среды необходимо соблюдать все основные меры безопасности, при хранении и применении продуктов для защиты растений и других химикатов.

Следуйте мерам предосторожности и инструкциям указанным производителем продуктов для защиты растений.

Немедленно меняйте одежду, если она впитала химикаты для защиты растений или раствор для разбрызгивания.

⚠ Чтобы снизить опасность вдыхания отравляющих газов химикатов и выхлопных газов, не эксплуатируйте распылитель в замкнутых пространствах. Всегда надевайте респиратор при работе в хорошо проветриваемых теплицах и, выполняя какую-либо работу с опасными химикатами. Будьте бдительны к направлению ветра. Не работайте против ветра.

После окончания работы, освободите и очистите контейнер. Не сливайте остатки распыляющих растворов или промывочных жидкостей в водные источники, водостоки, сточные трубы, канализационные канавы или колодцы. Ликвидируйте их должным образом, согласно местным правилам удаления отходов. Всегда освобождайте и очищайте контейнер перед транспортировкой.

⚠ При крайней необходимости ослабьте быстросействующие пряжки, сбросьте с себя ремни и инструмент.

### ВИБРАЦИЯ

Длительное использование инструмента может привести к нарушению местного кровообращения в руках (вибрационная болезнь). Невозможно дать общие рекомендации по длительности использования, потому что это зависит от многих факторов.

***Длительность использования увеличивается благодаря:***

- защите рук (надевайте теплые перчатки)
- перерывы в работе.

***Длительность использования уменьшается вследствие:***

- индивидуальная предрасположенность к нарушениям кровообращения (симптомы: часто холодные пальцы, зуд).
- низкая температура окружающего воздуха.
- усилие захватывания (сильное захватывание затрудняет кровообращение).

## МЕРЫ ПРЕДОСТОРОЖНОСТИ

### ТЕХНИЧЕСКОЕ ОБСЛУЖИВАНИЕ И РЕМОНТ

Допускается проводить только те работы по техобслуживанию, которые описаны в инструкции по эксплуатации.

Не проводите какое-либо техническое обслуживание или ремонтные работы, не описанные в Вашем руководстве оператора. Такие работы должны проводиться только в авторизованном сервисном центре.

Применяйте только оригинальные запасные части и расходные материалы от производителя.

Применение неоригинальных запасных частей, расходных материалов при ремонте, или самовольное изменение конструкции агрегата является основанием для прекращения гарантийных обязательств.

***Всегда останавливайте двигатель и отсоединяйте свечу зажигания, прежде чем приступить к какому-либо обслуживанию, ремонту, или чистке инструмента.***

Исключение: Настройка карбюратора и холодного хода.

После окончания работы всегда очищайте инструмент от грязи и пыли.

***Не обслуживайте и не храните Ваш инструмент рядом с огнём или пламенем!***

- Регулярно проверяйте исправность и герметичность крышки топливного бака.
- Используйте только рекомендованную свечу зажигания и убедитесь, что она в хорошем состоянии.
- Проверьте провод зажигания (изоляция в хорошем состоянии, безопасное соединение).
- Периодически проверяйте состояние глушителя.
- Не работайте с дефектным или снятым глушителем — Опасность пожара! Повреждение слуха!
- Никогда не трогайте горячий глушитель. — Опасность ожога!
- Контролируйте регулярно антивибрационные элементы.

### Устройство распылителя Patriot PT888A

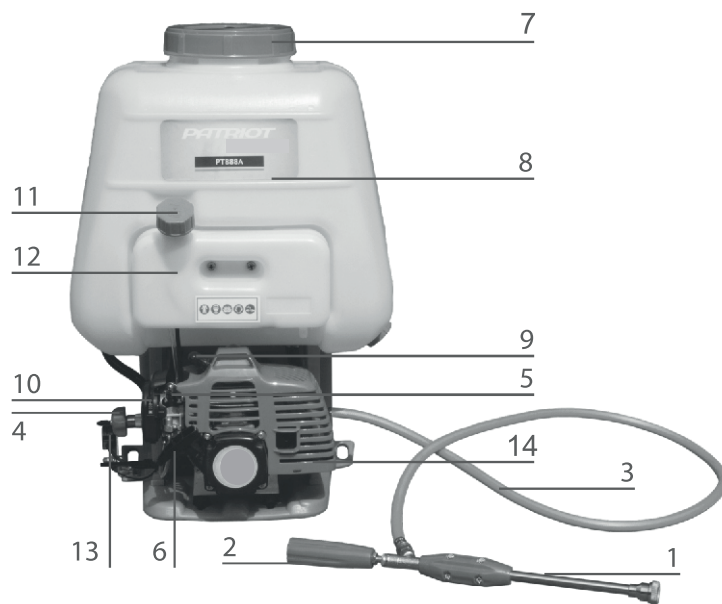

1. Пистолет - распылитель
2. Регулятор уровня давления
3. Шланг высокого давления
4. Регулятор
5. Рычаг воздушной заслонки
6. Ручка стартера
7. Крышка контейнера
8. Контейнер
9. Колпачок свечи зажигания
10. Воздушный фильтр
11. Крышка топливного бака
12. Топливный бак
13. Выключатель
14. Глушитель

# PATRIOT

## УСТРОЙСТВО

### Устройство опрыскивателя Patriot PT415WF-12

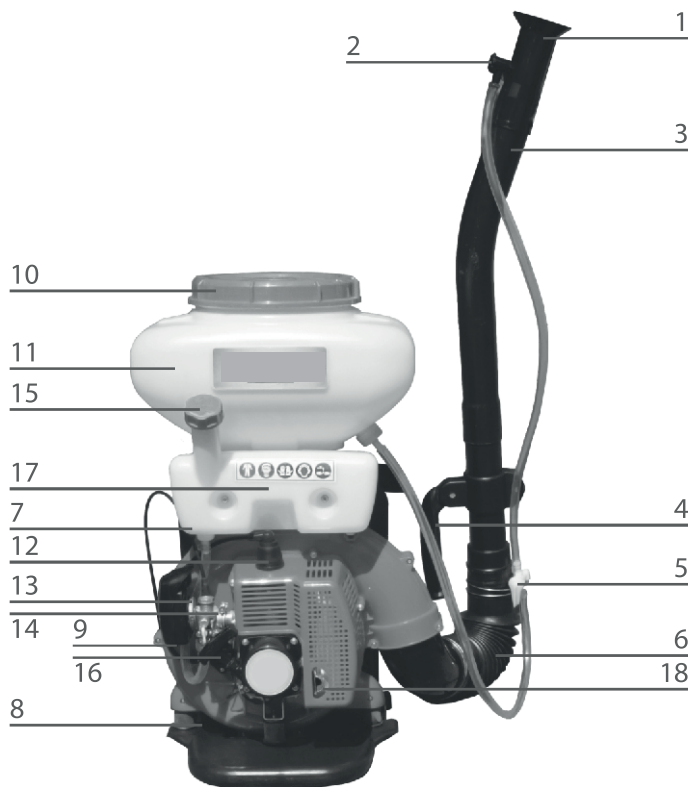

1. Выпускное отверстие
2. Измерительная кнопка (редуктор)
3. Удлинительная трубка
4. Рукоятка управления
5. Стопорный курок (кран)
6. Гибкий шланг
7. Ремень
8. Антивибрационные элементы
9. Воздушный фильтр
10. Крышка контейнера
11. Контейнер
12. Колпачок свечи зажигания
13. Рычаг воздушной заслонки
14. Топливный кран
15. Крышка топливного бака
16. Ручка стартера
17. Топливный бак
18. Глушитель



### Устройство опрыскивателя Patriot PT420WF-12

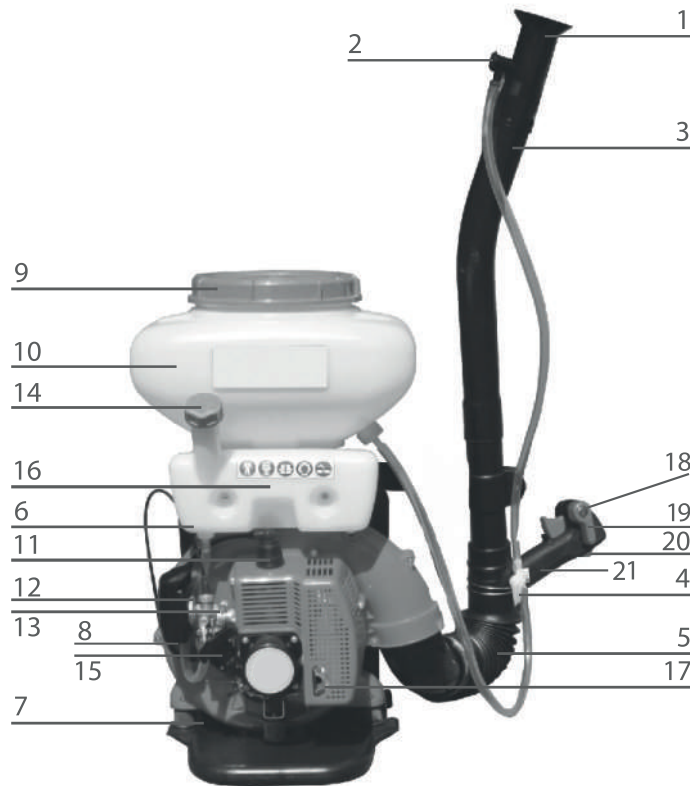

1. Выпускное отверстие
2. Измерительная кнопка (редуктор)
3. Удлинительная трубка
4. Стопорный курок (кран)
5. Гибкий шланг
6. Ремень
7. Антивибрационные элементы
8. Воздушный фильтр
9. Крышка контейнера
10. Контейнер
11. Колпачок свечи зажигания
12. Рычаг воздушной заслонки
13. Топливный кран
14. Крышка топливного бака
15. Ручка стартера
16. Топливный бак
17. Глушитель
18. Курок газа
19. Рычаг настроек
20. Выключатель настройки
21. Рукоятка управления

# PATRIOT

## УСТРОЙСТВО

### Устройство опрыскивателя Patriot PT565WF-15

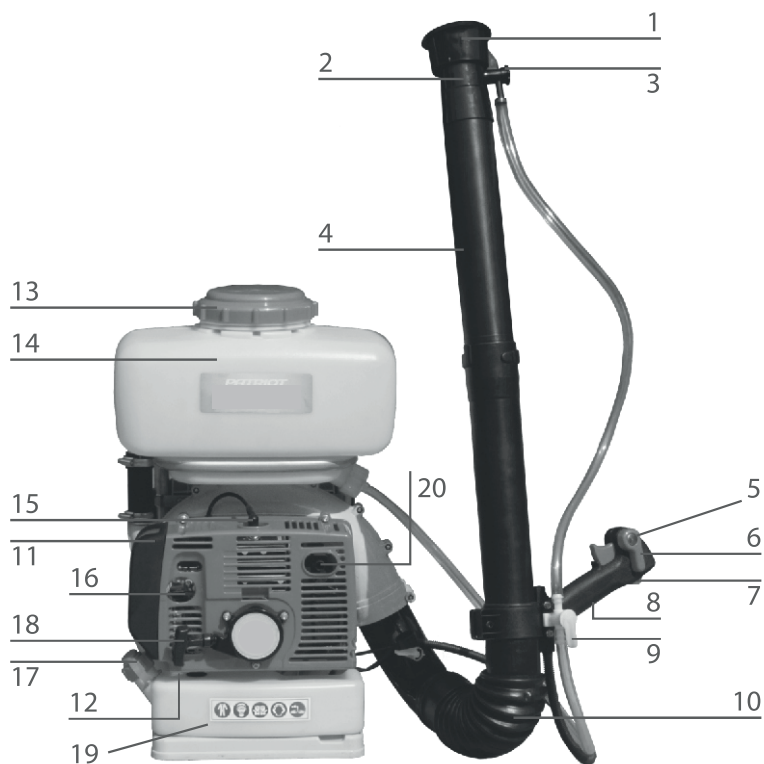

1. Экран
2. Стандартное выпускное отверстие
3. Измерительная кнопка
4. Удлинительная труба
5. Курок газа
6. Рычаг настроек
7. Выключатель настройки
8. Рукоятка управления
9. Стопорный курок (кран)
10. Гибкий шланг
11. Воздушный фильтр
12. Антивибрационные элементы
13. Крышка контейнера
14. Контейнер
15. Колпачок свечи зажигания
16. Рычаг воздушной заслонки
17. Крышка топливного бака
18. Ручка стартера
19. Топливный бак
20. Глушитель

## СБОРКА РАСПЫЛИТЕЛЕЙ

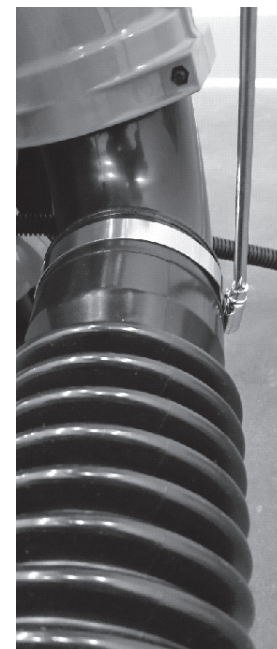
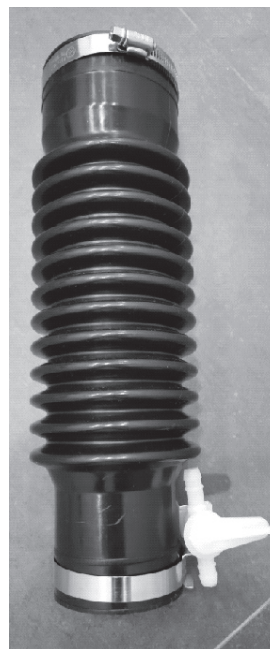

1. Устанавливаем стяжные хомуты на гофрированный рукав, предварительно установив кран подачи на часть рукава меньшего диаметра.
2. Часть рукава большего диаметра подсоединяем к патрубку на опрыскивателе.
3. Затягиваем хомуты только после полной сборки воздуховода.

# PATRIOT

## СБОРКА РАСПЫЛИТЕЛЕЙ

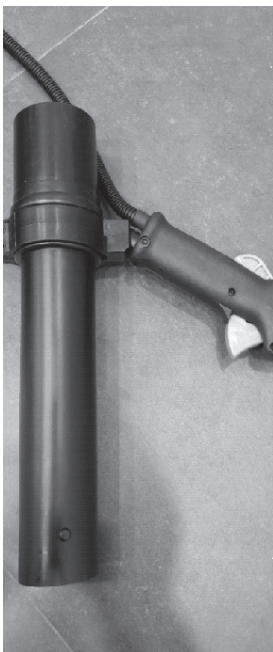

Установите ручку управления на среднюю часть воздуховода.



Соедините с гофрированным рукавом.



Устанавливаем длинную часть воздуховода.



На воздуховод установите распылитель с форсункой. Поворачивая составные части воздуховода и ручки, выберите необходимое направление распылителя.

## СБОРКА РАСПЫЛИТЕЛЕЙ



Подключите прозрачный шланг к распылителю используя пружинный хомут. (здесь используется хомут большего диаметра из комплекта).

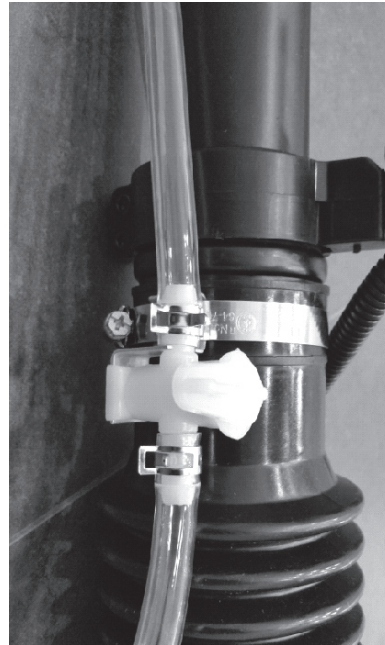

Прозрачный шланг необходимо разрезать оставив необходимую длину, позволяющую разъединять патрубки воздуховода.

Подключите разрезанный прозрачный шланг используя пружинные хомуты.

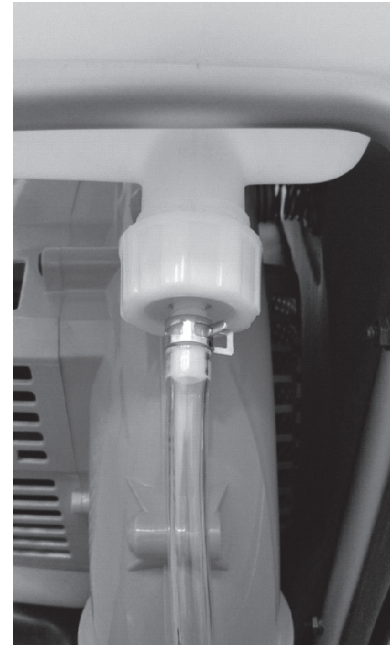

Подключаем к емкости пружинным хомутом.



# PATRIOT

## ЗАПУСК

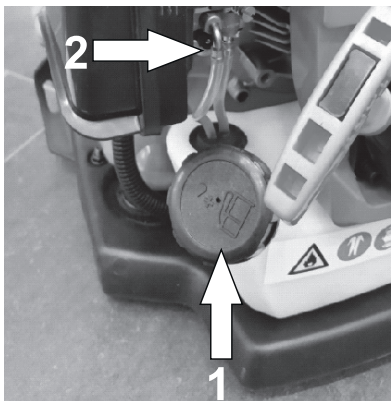

Запуск:  
Делаем топливную смесь: двухтактное масло + 92 бензин в пропорции 1:32 (1часть масла+32 части бензина) заливаем в бак «1»  
Под фильтром находится праймер «2» (прозрачный эластичный колпачёк)  
Подкачиваем бензин нажав 5 раз на праймер.

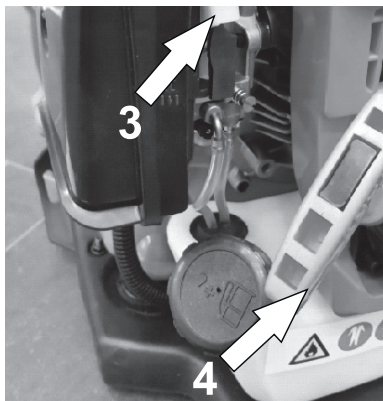

Переводим воздушную заслонку карбюратора в положение «закрыто».

Взявшись, за ручку стартера «4» потяните без усилия до сопротивления, затем короткими резкими рывками дергаем до запуска двигателя.

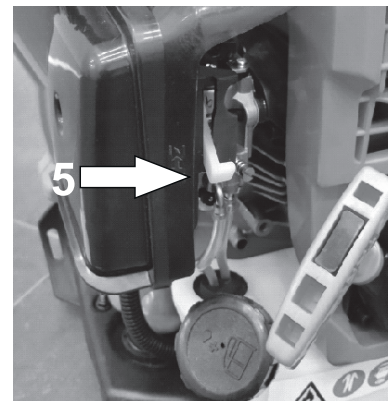

После того как двигатель завелся и прогрелся 2-4 мин переводим воздушную заслонку в положение «открыто» «5» .

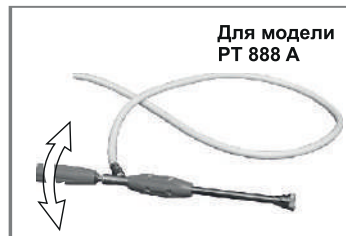
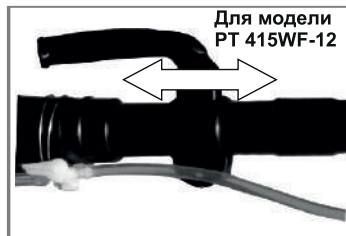
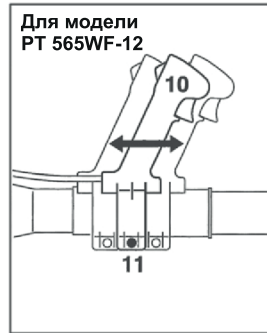
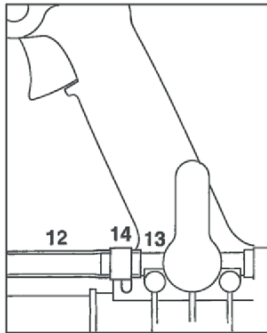

### НАСТРОЙКА РЕМНЕЙ

- Потяните ремни вниз, чтобы затянуть их.
- Поднимите пряжки двух скользящих фиксаторов.
- Настройте ремни так, чтобы опорная плита инструмента плотно и удобно держалась на Вашей спине.

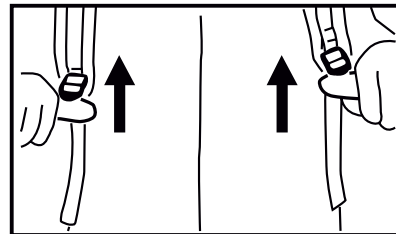
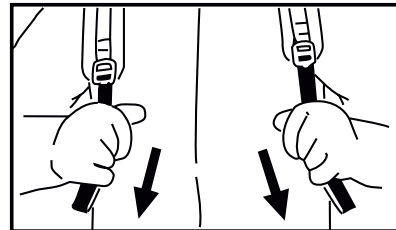

# PATRIOT

## ТОПЛИВО

### ТОПЛИВО

Вашему инструменту необходима топливная смесь бензина и 2-х тактного масла.

Качество этих составляющих и соотношение смеси имеют решающее влияние на функционирование и долговечность двигателя.

Неподходящее топливо, масло и соотношение смеси, отличающееся от указанного, может стать причиной серьезного повреждения двигателя (прихват поршня, быстрый износ и т.д.).

### БЕНЗИН

Используйте неэтилированный бензин с октановым числом 92.

### 2-х ТАКТНОЕ МАСЛО

Используйте только качественное масло для двухтактных двигателей с воздушным охлаждением. Рекомендуется использовать двухтактное масло Patriot.

Другие двухтактные масла должны соответствовать классификации TC.

 *Бензин или 2-х тактное масло плохого качества могут повредить двигатель, уплотнительные кольца, трубы и топливный бак.*

### СМЕШИВАНИЕ ТОПЛИВА

 *Избегайте прямого контакта бензина с кожей и избегайте вдыхания паров бензина.*

- Используйте канистру, предназначенную для хранения топлива. Залейте в канистру сначала масло (1), затем добавьте бензин (2) и тщательно перемешайте.

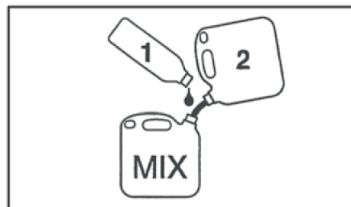

### ТОПЛИВНОЕ СООТНОШЕНИЕ

Топливная смесь должна иметь соотношение 1:32= 1часть масла + 32 части бензина.





Топливная смесь со временем теряет свои свойства, смешивайте только необходимое количество топлива для требуемого объема работы. Не допускается оставлять топливную смесь в баке распылителя более чем на 12 часов.

- Перед заправкой инструмента тщательно встряхивайте смесь в канистре.
- ⚠ *В канистре может образоваться давление – открывайте её с осторожностью.*
- Время от времени очищайте топливный бак и канистру.
- ⚙ *Утилизируйте чистящие жидкости должным образом в местах захоронения отходов.*
- Перед заправкой очищайте топливную крышку и зону вокруг неё, чтобы убедиться, что в бак не попадёт грязь.
- Располагайте инструмент так, чтобы крышка топливного бака была сверху.

*Будьте осторожны, чтобы не пролить топливо и не переполнить топливный бак.*

⚠ *После заправки рукой затяните плотно крышку топливного.*

### ЗАМЕНЯЙТЕ ТОПЛИВНЫЙ ФИЛЬТР РАЗ В ГОД

- Слейте топливо из бака.
- Используйте крючок, чтобы вынуть топливный фильтр из бака.
- Снимите топливный фильтр с топливного шланга
- Оденьте новый топливный фильтр и поместите шланг с фильтром в топливный бак.

#### **Важно :**

*топливный фильтр не промывается, только замена*

## ЗАПУСК / ОСТАНОВКА ДВИГАТЕЛЯ

### ЗАПУСК / ОСТАНОВКА ДВИГАТЕЛЯ РТ 565WF-15

#### ПЕРЕД ЗАПУСКОМ:

- Установите запорный кран (3) в вертикальное положение.

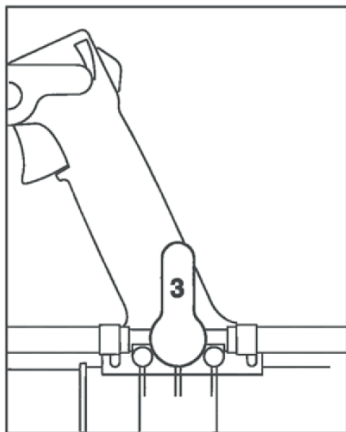

- Положите инструмент на землю. Убедитесь, что в рабочей зоне нет людей.
- Убедитесь, что у Вас устойчиво стоите. Держите инструмент одной рукой за корпус и одной ногой подоприйте его у основания, чтобы предотвратить его скольжение.

#### ПРИ ЗАПУСКЕ ДВИГАТЕЛЯ:

Если двигатель холодный:

- Переведите выключатель (1) в положение On (Вкл).



- Закройте воздушную заслонку, установив рычаг заслонки в закрытое положение (CHOK).

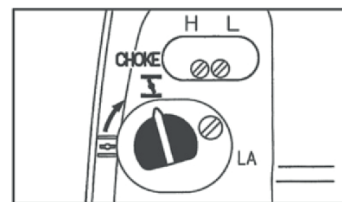

## ЗАПУСК / ОСТАНОВКА ДВИГАТЕЛЯ

- Медленно потяните ручку стартера правой рукой, пока не почувствуете сопротивление, и затем резко дерните её. Не вытягивайте шнур стартера на всю длину, так как Вы можете вырвать его.

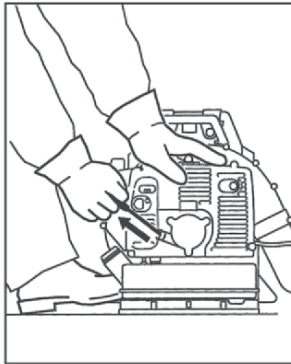

- Не давайте стартеру резко возвращаться обратно.
- Медленно возвращайте его к корпусу, чтобы шнур стартера мог закрутиться должным образом.
- После первого «хлопка» в глушитель откройте воздушную заслонку, установив рычаг заслонки в открытое положение

(RUN).

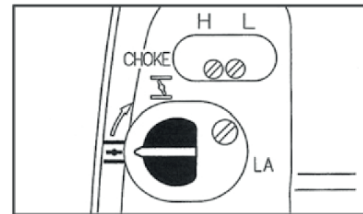

- Продолжайте запуск, пока двигатель не заведётся.

### КАК ТОЛЬКО ЗАВЕДЁТСЯ ДВИГАТЕЛЬ:

- Передвиньте установочный рычаг (2) на нижний ограничитель, двигатель будет работать в режиме холостого хода.



# PATRIOT

## ЗАПУСК / ОСТАНОВКА ДВИГАТЕЛЯ

- Прогрейте двигатель в режиме холостого хода в течение 15-20 сек.

### ЕСЛИ ДВИГАТЕЛЬ ТЕПЛЫЙ:

- Воздушную заслонку не закрывать (рычаг воздушной заслонки должен быть уставлен в положение (RUN)).
- Повторить процедуру запуска.

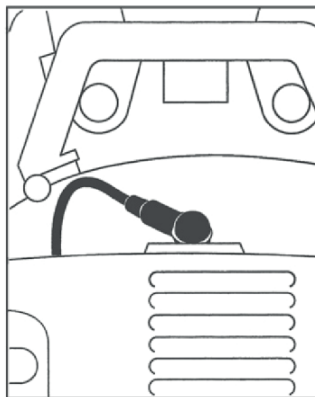
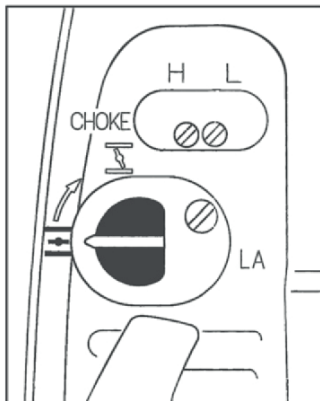

### ЧТОБЫ ЗАГЛУШИТЬ ДВИГАТЕЛЬ:

- Сдвиньте выключатель на Off (Выкл)

### ЕСЛИ ДВИГАТЕЛЬ НЕ ЗАПУСКАЕТСЯ:

Иногда при запуске двигателя свечу зажигания забрызгивает топливом. В этом случае необходимо выполнить следующие действия:

- Отсоедините колпачок свечи зажигания.
- Выкрутите и высушите свечу зажигания.
- Установите выключатель на Off (Выкл).
- Полностью откройте дроссель.
- Потяните шнур стартера несколько раз, чтобы очистить камеру сгорания.
- Вкрутите свечу зажигания и соедините колпачок свечи зажигания.
- Передвиньте выключатель на On (Вкл).
- Поверните рычаг воздушной заслонки в открытое положение, даже если двигатель холодный.
- Теперь запускайте двигатель.

## ЗАПУСК / ОСТАНОВКА ДВИГАТЕЛЯ

### ЗАПУСК / ОСТАНОВКА ДВИГАТЕЛЯ РТ888

#### ПЕРЕД ЗАПУСКОМ:

- Перед запуском залить в топливный бак топливную смесь.



#### ПРИ ЗАПУСКЕ ДВИГАТЕЛЯ:

- Установите рычаг газа в среднее положение.

- Залейте раствор для распыления в контейнер и установите запорный кран на распылителе в открытое положение. Положите инструмент на землю. Убедитесь, что в рабочей зоне нет людей. Убедитесь, что Вы устойчиво стоите. Держите инструмент одной рукой за корпус и одной ногой подприте его у основания, чтобы предотвратить его скольжение.

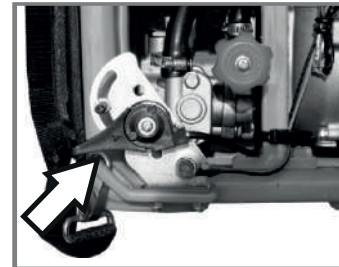

# PATRIOT

## ЗАПУСК / ОСТАНОВКА ДВИГАТЕЛЯ

- Нажмите несколько раз на кнопку праймера для заполнения карбюратора топливной смесью.

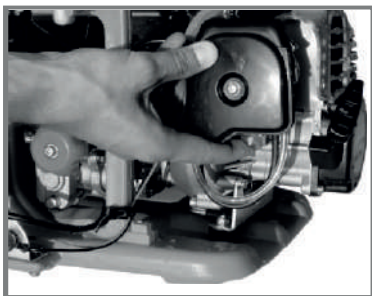

- Установите рычаг воздушной заслонки в закрытое положение

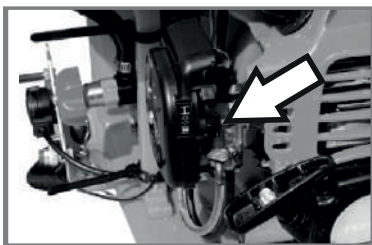

- Медленно потяните ручку стартера правой рукой, пока не почувствуете сопротивление, и затем резко дерните ее. Не вытягивайте шнур стартера на всю длину, так как Вы можете вырвать его. Не давайте стартеру резко возвращаться обратно. Медленно возвращайте его к корпусу, чтобы шнур стартера мог закрутиться должным образом.
- После первого «хлопка» в глушитель откройте воздушную заслонку, установив рычаг заслонки в открытое положение.

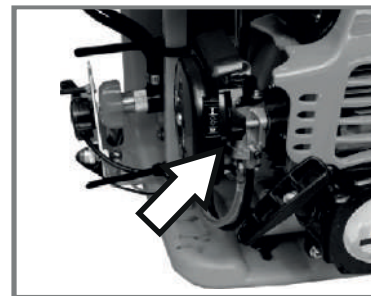

## ЗАПУСК / ОСТАНОВКА ДВИГАТЕЛЯ

- Продолжайте запуск пока, пока двигатель не заведется. Прогрейте двигатель в течении 15-20 сек.

### ЕСЛИ ДВИГАТЕЛЬ ТЕПЛЫЙ:

- Воздушную заслонку не закрывать. Рычаг воздушной заслонки должен быть в открытом положении

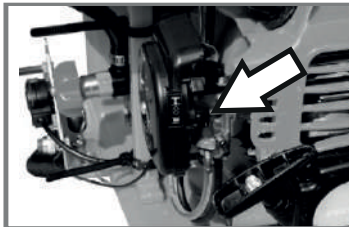

- Повторить процедуру запуска.

### ЧТОБЫ ЗАГЛУШИТЬ ДВИГАТЕЛЬ:

- Нажмите на концевой выключатель

### ЕСЛИ ДВИГАТЕЛЬ НЕ ЗАПУСКАЕТСЯ:

- Иногда при запуске двигателя свечу зажигания забрызгивает топливом. В этом случае необходимо выполнить следующие действия:
- Отсоединить колпачок свечи зажигания.
- Выкрутите и высушите свечу зажигания.
- Полностью откройте рычаг воздушной заслонки.
- Потяните ручку стартера несколько раз, чтобы очистить камеру сгорания.
- Вкрутите свечу зажигания и соедините колпачок свечи зажигания.
- Установите рычаг воздушной заслонки в открытое положение, даже если двигатель холодный.

Теперь запускайте двигатель.

# PATRIOT

## ЗАПУСК / ОСТАНОВКА ДВИГАТЕЛЯ

### ЗАПУСК / ОСТАНОВКА ДВИГАТЕЛЯ РТ415WF-12

#### ПЕРЕД ЗАПУСКОМ:

- Перед запуском залить в топливный бак топливную смесь.



- Залейте раствор для распыления в контейнер и установите запорный кран на распылителе в открытое положение. Положите инструмент на землю. Убедитесь, что в рабочей зоне нет людей. Убедитесь, что Вы устойчиво стоите. Держите инструмент одной рукой за корпус и одной ногой подоприте его у основания, чтобы предотвратить его скольжение.

#### ПРИ ЗАПУСКЕ ДВИГАТЕЛЯ:

- Установите топливный кран в открытое положение (параллельно топливному шлангу)

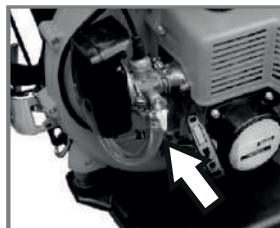

- Установите рычаг воздушной заслонки в закрытое положение.

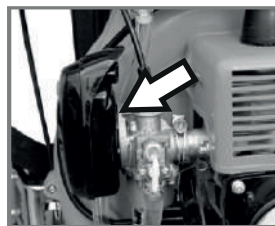



## ЗАПУСК / ОСТАНОВКА ДВИГАТЕЛЯ

- Установите рычаг газа в ПОЛОЖЕНИЕ «1»

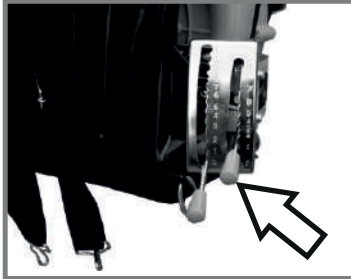

- Установить регулятор подачи раствора в положение «0».

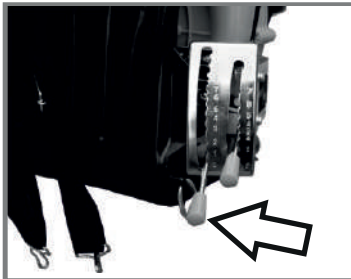

- Медленно потяните ручку стартера правой рукой, пока не почувствуете сопротивление, и затем резко дерните ее. Не вытягивайте шнур стартера на всю длину, так как Вы можете вырвать его. Не давайте стартеру резко возвращаться обратно. Медленно возвращайте его к корпусу, чтобы шнур стартера мог закрутиться должным образом.
- После первого «хлопка» в глушитель откройте воздушную заслонку, установив рычаг заслонки в открытое положение.

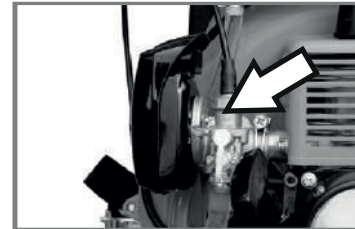

Продолжайте запуск пока, пока двигатель не заведется. Прогрейте двигатель в течении 15-20 сек.

# PATRIOT

## ЗАПУСК / ОСТАНОВКА ДВИГАТЕЛЯ

### ЕСЛИ ДВИГАТЕЛЬ ТЕПЛЫЙ:

- Воздушную заслонку не закрывать. Рычаг воздушной заслонки должен быть в открытом положении

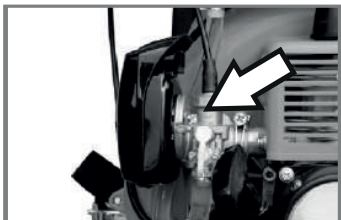

- Повторить процедуру запуска.

### ЧТОБЫ ЗАГЛУШИТЬ ДВИГАТЕЛЬ:

Установите рычаг газа в ПОЛОЖЕНИЕ «0»

- Установите топливный кран в закрытое положение

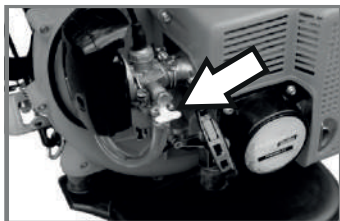

### ЕСЛИ ДВИГАТЕЛЬ НЕ ЗАПУСКАЕТСЯ:

- Иногда при запуске двигателя свечу зажигания забрызгивает топливом. В этом случае необходимо выполнить следующие действия:
    - Отсоединить колпачок свечи зажигания.
    - Выкрутите и высушите свечу зажигания.
    - Установите рычаг газа в ПОЛОЖЕНИЕ «0»
    - Полностью откройте рычаг воздушной заслонки.
  - Потяните ручку стартера несколько раз, чтобы очистить камеру сгорания.
  - Вкрутите свечу зажигания и соедините колпачок свечи зажигания.
- Установите рычаг газа в ПОЛОЖЕНИЕ «1»
- Установите рычаг воздушной заслонки в открытое положение, даже если двигатель холодный.
  - Установите топливный кран в открытое положение (параллельно топливному шлангу)
  - Теперь запускайте двигатель

## ЗАПУСК / ОСТАНОВКА ДВИГАТЕЛЯ

### ВО ВРЕМЯ НАЧАЛЬНОГО ПЕРИОДА РАБОТЫ:

Не следует работать новым инструментом на высоких оборотах (при полном нажатии дросселя) во время первых трех заправок. Это поможет избежать ненужной перегрузки во время начального периода работы. Двигатель развивает свою максимальную мощность приблизительно после 5-15 заправки.

### ВО ВРЕМЯ РАБОТЫ:

После длительной работы на высоких оборотах, дайте двигателю поработать какое-то время на холостом ходу, чтобы он охладился. Это защищает двигатель от перегрева.

### ПОСЛЕ ОКОНЧАНИЯ РАБОТЫ:

Перед кратковременным хранением: Подождите, пока двигатель остынет. Чтобы избежать конденсации, наполните топливный бак и храните инструмент в сухом месте. (Не более 12 часов).

Распылитель переносится, как ранец и предназначен для работы одной рукой. Он идеален для опрыскивания растений защитными средствами.

Кроме того, этот инструмент подходит для распыления гранулированных веществ: удобрений или семян (требуется специальное приспособление).

### ЗАПОЛНЕНИЕ КОНТЕЙНЕРА:

Смешивайте химические растворы только на улице или в хорошо-проветриваемых помещениях. После приготовления химического раствора, тщательно очистите все используемые контейнеры. Подсчитайте необходимое количество химического раствора, чтобы ничего не осталось.

*Никогда не распыляйте неразбавленные химикаты!*

При наполнении контейнера инструментаводой, закройте запорный кран. Будьте особенно осторожны, чтобы не переполнить контейнер и не вызвать вспенивание средств.

*Никогда не храните химические смеси в контейнере инструмента в течение нескольких дней!*

**⚠** *Даже небольшое количество химических защитных средств в открытых водных источниках опасно для окружающей среды. Не опускайте трубы инструмента в химические смеси, так как имеется риск попадания химикатов в водоснабжение.*

# PATRIOT

## ДОЗАТОР

### ДОЗАТОР

Запорный кран (1) на рукоятке управления открывает и закрывает шланг доступа раствора.

- Переведите кран в горизонтальное положение для максимального потока.
- Поверните кран вертикально, чтобы закрыть поток.
- Количество выделяемого раствора может варьироваться поворачиванием дозаторной кнопки на выпускной насадке.

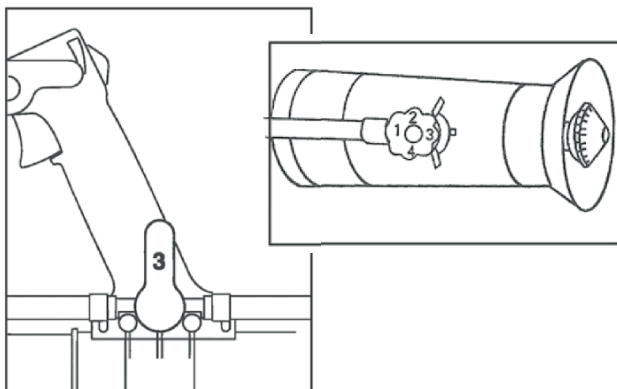

Позиция «1» на дозаторной кнопке это минимальный поток распыляемой жидкости, а «4» - максимальный. Необходимый номер позиции дозаторной кнопки должен быть установлен в ряд с выпускным отверстием.

### Проверяйте работу дозатора с регулярными интервалами (без насоса)

- Поместите инструмент на землю
- Заполните контейнер водой до 10 литровой отметки
- Установите дозаторную кнопку на «4»
- Запустите инструмент
- Держите распылительную трубу горизонтально, работайте на полных оборотах, пока уровень жидкости не достигнет 5 литровой отметки, и отметьте потраченное время.

Требуемое время для распыления 5 литров жидкости должно быть 80-100 сек.

Если потребовалось больше времени, проверьте дозаторное устройство на загрязнение и при необходимости очистите. Также проверьте установки карбюратора и при необходимости настройте их.

### РАСПЫЛЕНИЕ

Распылитель использует воздух как дополнительное средство транспортировки для активной составной части. Вентилятор, оснащенный двигателем, производит мощный, сконцентрированный поток воздуха, в который при помощи дозатора добавляется раствор (активные ингредиенты в жидком носителе). Раствор распыляется мелкими каплями с большой скоростью потоком воздуха.

В зависимости от дизайна распылителя, возможно регулировать размер капель приблизительно от 50 до 250 мкм. Большое количество капель и хорошее проникновение воздушного потока обеспечивают высокую эффективность. Это означает, что количество жидкого носителя (обычно воды) может уменьшаться, т.е. в растворе может использоваться высокое содержание активных ингредиентов.

Для распыления воздуха требуется значительно меньше энергии, чем для воды. Следовательно, малообъемные распылители более эффективны (мощный двигатель и малый вес).

### ИСПОЛЬЗОВАНИЕ РАСПЫЛИТЕЛЯ

В распылителе, раствор прибывает из поднятого контейнера через открытый запорный кран и дозаторный наконечник в распылительную трубу. Струя раствора впрыскивается в поток воздуха, распыляется и выпрыскивается. Воздушный поток пронизан очень маленькими каплями.

Слишком низкая дозировка может помешать достижению желаемого эффекта.

Нормальная скорость ходьбы для низкорослых растений 1 м/с. Для опыления высоких растений может потребоваться идти медленнее.

Чтобы достигнуть лучшую рабочую ширину или опылять открытые высокорослые растения, необходимо быстро двигать распыляющую трубу вверх- вниз и влево- вправо.

Чтобы ограничить эти вариации, всегда работайте на полных оборотах двигателя с полностью открытым запорным краном.

Следует проявлять особое внимание при распылении активных ингредиентов, которые могут навредить растениям и окружающей среде при применении в слишком большом количестве.

# PATRIOT

## ОЧИСТКА ВОЗДУШНОГО ФИЛЬТРА

### ОЧИСТКА ВОЗДУШНОГО ФИЛЬТРА

Грязный воздушный фильтр снижает мощность двигателя, увеличивает расход топлива и делает запуск более сложным.

#### Если имеется заметное ухудшение мощности двигателя

- Переведите воздушную заслонку в закрытое положение.
- Ослабьте винт (1) и снимите крышку фильтра (2).
- Извлеките фильтр из крышки и проверьте его: если он загрязнен или поврежден, очистите фильтр или замените его новым.
- Установите основной фильтр и предфильтровые элементы в крышку фильтра.
- Установите крышку в основу фильтра и плотно его затяните.

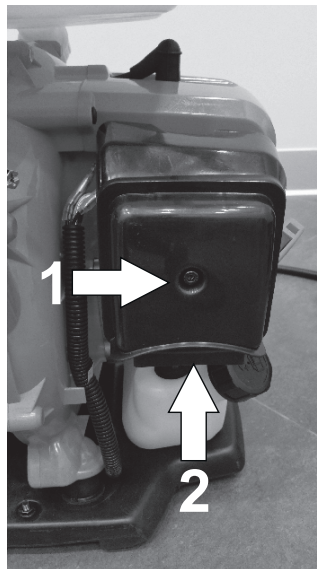

### КАРБЮРАТОР

Ваш карбюратор поставляется с заводскими стандартными установками.

Эти установки обеспечивают оптимальное соотношение топливо-воздух в большинстве рабочих условий.

 Если настройки сильно отклонены, есть опасность повреждения двигателя из-за недостаточного смазывания и перегрева.

### ПРАВИЛЬНЫЕ НАСТРОЙКИ ДЛЯ РАБОТЫ НА ВЫСОТЕ

Небольшие изменения настроек могут быть необходимы, если мощность двигателя не достаточна при работе на высоте.

*Все работы по настройке карбюратора должны производиться в сервисном центре.*

Заменяйте свечу зажигания новой, примечательно после 100 часов работы или раньше, если электроды испортились.

Следование указаниям данного руководства помогает снизить риск лишнего износа и повреждений данного оборудования.

Инструмент должен эксплуатироваться, обслуживаться и храниться с должным вниманием, описанным в данном руководстве оператора.

Оператор несет ответственность за все повреждения, вызванные несоблюдением мер предосторожности, инструкций по эксплуатации и обслуживанию. Это включает:

- Изменения и модифицирования инструмента, не одобренные фирмой-изготовителем.
- Использование приспособлений, аксессуаров для инструмента, приспособлений, не одобренных заводом-изготовителем.
- Использование инструмента в целях, для которых он не предназначен.
- Использование инструмента в соревнованиях или спортивных целях.
- Повреждения, вызванные продолжением использования инструмента с дефектны-

## УСЛОВИЯ ХРАНЕНИЯ, ТРАНСПОРТИРОВКИ И ПРОДАЖИ

### КРИТЕРИИ ПРЕДЕЛЬНЫХ СОСТОЯНИЙ

При деформации или нарушении целостности подающего шланга необходимо произвести его замену.

При обнаружении поломки пластиковых деталей раструба необходимо их заменить.

При обнаружении потеков рабочего раствора из бака необходимо заменить бак.

### УСЛОВИЯ ХРАНЕНИЯ, ТРАНСПОРТИРОВКИ И ПРОДАЖИ

Хранить продукцию необходимо в закрытых или других помещениях с естественной вентиляцией, где колебания температуры и влажность воздуха существенно меньше, чем на открытом воздухе в районах с умеренным и холодным климатом, при температуре не выше +40°C и не ниже -50°C, относительной влажности не более 80% при +25°C, что соответствует условиям хранения 5 по ГОСТ 15150-89.

Транспортировать продукцию можно любым видом закрытого транспорта в упаковке производителя или без нее, с сохранением изделия от механических повреждений, атмосферных осадков, воздействия химически-активных веществ и обязательным соблюдением мер предосторожности при перевозке хрупких грузов, что соответствует условиям перевозки 8 по ГОСТ 15150-89.

При совершении купли-продажи лицо, осуществляющее торговлю, проверяет в присутствии покупателя внешний вид товара, его комплектность и работоспособность. По возможности производит отметку в гарантийном талоне, прикладывает товарный чек, предоставляет информацию об организациях, выполняющих монтаж, подключение, и адреса сервисных центров.

Особые условия реализации не предусмотрены.



## ТЕХНИЧЕСКОЕ ОБСЛУЖИВАНИЕ

Следующие интервалы по обслуживанию применимы только при нормальных рабочих условиях. Если Ваше ежедневное рабочее время дольше обычного или рабочие условия сложные (очень пыльная рабочая зона и т.д.), соответственно сокращайте обусловленные интервалы.		Перед запуском	После окончания работы или ежедневно	После каждой заправки	Еженедельно	Ежемесячно	Каждые 12 месяцев	При проблеме	При повреждении	При необходимости
Инструмент целиком	Визуальная проверка (состояние, протечки)	x		x						
	Очистка		x							
Рукоятка управления	Проверка работы	x		x						
	Проверка				x					
Воздушный фильтр	Очистка				x					
	Замена							x	x	
	Проверка				x					
Топливный фильтр	Проверка				x					
	Замена					x				
Топливный бак	Проверка				x					
	Очистка					x				
Карбюратор	Проверка настроек холостого хода	x								
	Перенастройте холостой ход									x
Свеча зажигания	Проверка					x				
	Замена через 100 часов								x	
Входы охлаждающего воздуха	Очистка				x					
Решетка искроуловителя в глушителе	Проверка				x					
	Очистка или замена							x		
Винты и гайки	Затяните		x							
Контейнер со шлангом	Визуальная проверка (состояние, протечки)	x								
Измерительное устройство (дозатор)	Проверка	x								
Антивибрационные элементы	Визуальная проверка	x								

## ТЕХНИЧЕСКОЕ ОБСЛУЖИВАНИЕ

Все действия, описанные в «Таблице технического обслуживания» должны выполняться регулярно. Если владелец не может выполнить эти действия по обслуживанию, их следует выполнять в сервисе официального дилера.

При не выполнении этих действий, владелец берет на себя ответственность за какие-либо повреждения инструмента, которые могут случиться. Также сюда входят:

- Повреждения двигателя из-за не выполнения или не полного обслуживания (например: воздушного и топливного фильтра), неправильных настроек карбюратора или недостаточной очистки входов охлаждающего воздуха (входных отверстий, ребер цилиндра).
- Коррозия и другие косвенные повреждения, вызванные неправильным хранением.
- Повреждения и их последствия, вызванные использованием неоригинальных запасных частей.
- Повреждения, вызванные обслуживанием или ремонтом, осуществленным сервисом неофициального дилера.