

ТЕХНИЧЕСКИЕ ХАРАКТЕРИСТИКИ

Расчетное напряжение	12В	
Номинальная емкость	150 Ампер-час	
Габариты	Длина	485±2мм (19.09 дюймов)
	Ширина	172±2мм (6.77 дюймов)
	Высота емкости (аккумуляторного бака)	240±2мм (9.45 дюймов)
	Общая высота	240±2мм (9.45 дюймов)
Приблизительный вес	41,8кг (92.1 фунтов)±4%	
Расчетная емкость (25°C)	10ч (10,5В)	150 Ампер-час
	3ч (10,5В)	112.5 Ампер-час
	1ч (9,60В)	85 Ампер-час
Тип клеммы	T16	
Макс. ток заряда	45А	
Макс. ток разряда	1200А (5 сек)	
Внутреннее сопротивление (25°C)	Приблиз. 4мОм	
Диапазон рабочих температур	Разряд	-15~50°C (5~122°F)
	Заряд	-10~50°C (14~122°F)
	Накопление заряда	-20~50°C (4~122°F)
Номинальный диапазон рабочих температур	25±3°C (77±5°F)	
Влияние температуры на емкость	40°C	102%
	25°C	100%
	0°C	85%
	-15°C	65%
Саморазряд	3 месяца	Остаточная емкость: 91%
	6 месяцев	Остаточная емкость: 82%
	12 месяцев	Остаточная емкость: 65%
Нахождение заряда на холостом ходу (25°C)	13,50 до 13,80. Компенсация температуры: -18мВ/°C	
Напряжение циклического заряда (25°C)	14,50 до 15,00. Компенсация температуры: -30мВ/°C	
Срок службы поддержания заряда (20°C)	10 лет	

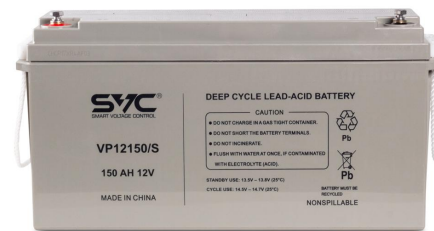

СХЕМА

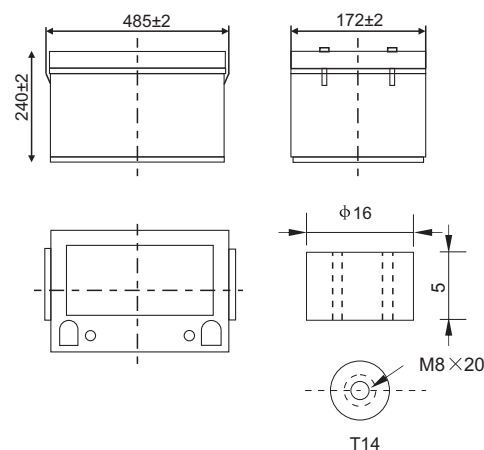

Компонент	Положительная пластина	Отрицательная пластина	Аккумуляторный бак	Покрытие	Сепаратор	Электролит	Предохранительный клапан	Клемма
Сырьевой материал	Диоксид свинца	Свинец	ABS	ABS	AGM	Серная кислота	Резина	Медь

РАЗРЯД ПРИ ПОСТОЯННОМ ТОКЕ (В АМПЕРАХ) ПРИ 25°C (77°F)

КОНЕЧ. НАПРЯЖ./ ВРЕМЯ	5мин	10мин	15мин	30мин	60мин	2ч	3ч	4ч	5ч	10ч	20ч
9.60В	327	252	151	92.7	54.8	39.5	31.5	26.9	18.5	15.3	8.09
9.90В	317	246	148	91.3	54.5	39.2	31.3	26.8	18.4	15.2	8.08
10.2В	304	237	143	89.0	54.0	39.0	31.1	26.6	18.3	15.2	8.05
10.5В	291	229	140	86.2	53.2	38.7	30.9	26.4	18.2	15.1	8.01
10.8В	275	217	135	83.4	51.8	37.5	30.3	25.6	17.6	15.0	7.95

РАЗРЯД ПОСТОЯННОЙ МОЩНОСТИ (В ВАТТАХ/ЯЧЕЙКУ) ПРИ 25°C (77°F)

КОНЕЧ. НАПРЯЖ./ ВРЕМЯ	5мин	10мин	15мин	30мин	60мин	2ч	3ч	4ч	5ч	10ч	20ч
9.60В	3532	2767	1691	1057	635	464	371	318	220	182	97.1
9.90В	3426	2701	1658	1041	631	461	368	316	219	182	96.9
10.2В	3284	2601	1607	1015	625	458	366	314	217	181	96.6
10.5В	3143	2512	1568	983	616	455	363	312	216	180	96.1
10.8В	2967	2380	1510	951	600	441	352	303	209	179	95.4

VP12150S

ХАРАКТЕРИСТИКА РАЗРЯДА

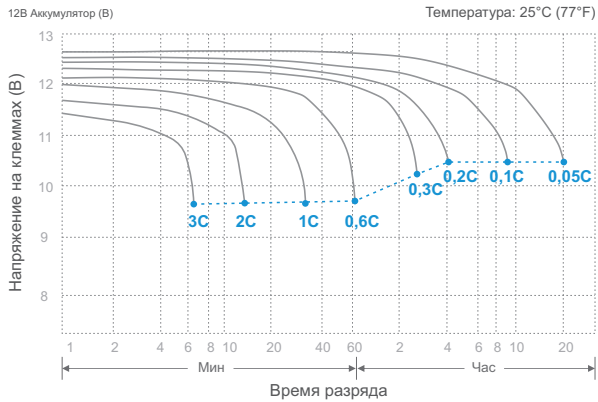

ХАРАКТЕРИСТИКА РАЗРЯДА НА ХОЛОСТОМ ХОДУ

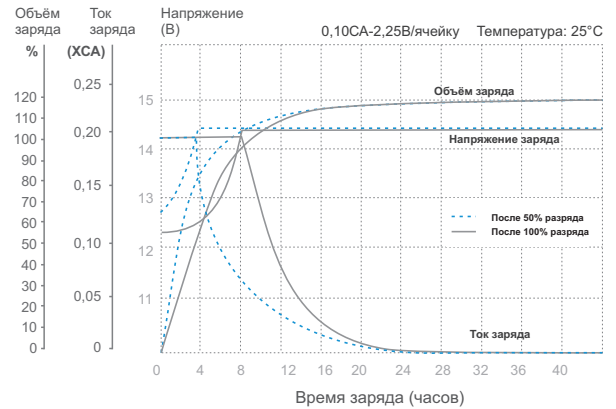

ВЛИЯНИЕ ТЕМПЕРАТУРЫ НА ЁМКОСТЬ АККУМУЛЯТОРА

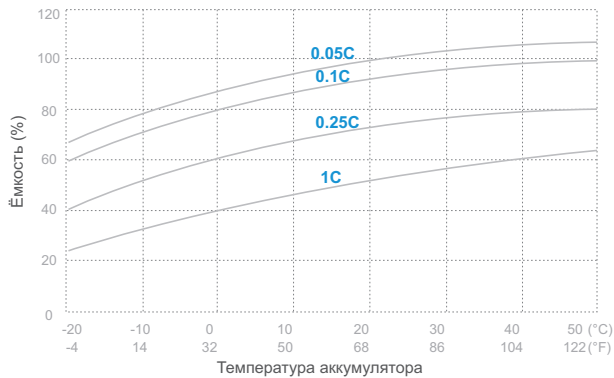

ХАРАКТЕРИСТИКА САМОРАЗРЯДА

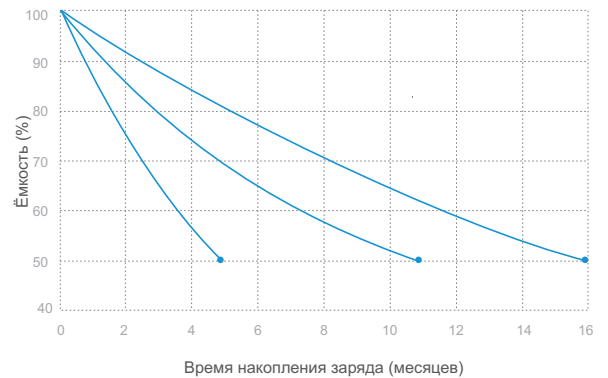

СРОК СЛУЖБЫ ПО ТЕМПЕРАТУРЕ

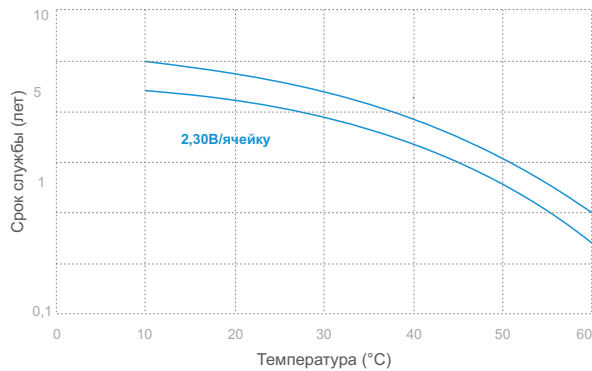

ЦИКЛИЧЕСКИЙ РЕСУРС ПО ГЛУБИНЕ РАЗРЯДА

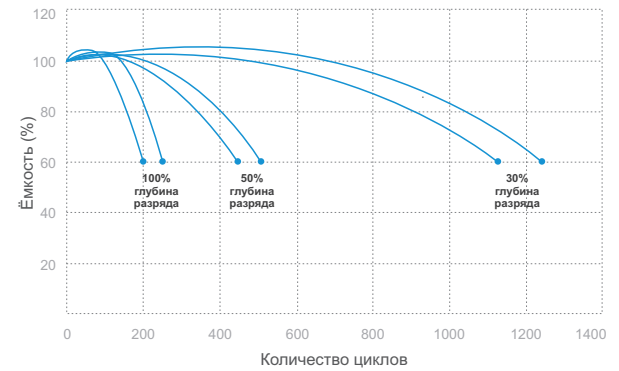

СООТНОШЕНИЕ НХХ И ЁМКОСТИ (25°C)

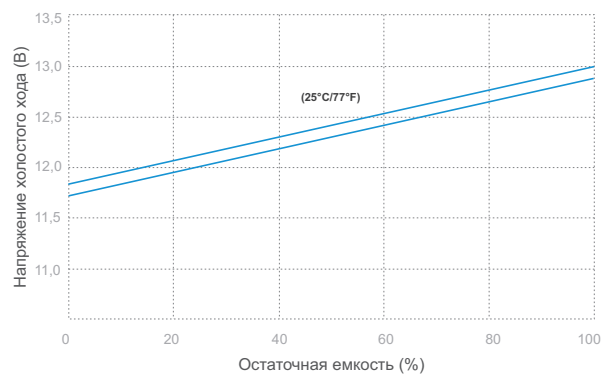

СООТНОШЕНИЕ НАПЯЖЕНИЯ ЗАРЯДА И ТЕМПЕРАТУРЫ

