



РУССКИЙ ЯЗЫК

РУКОВОДСТВО ПОЛЬЗОВАТЕЛЯ КОНДИЦИОНЕР

Перед эксплуатацией устройства внимательно прочитайте данное руководство и сохраните его для использования в будущем.

Канальный блок скрытого монтажа



www.lg.com

Copyright © 2017 - 2019 LG Electronics Inc. Все права защищены.

СОВЕТЫ ПО ЭНЕРГОСБЕРЕЖЕНИЮ

Вот некоторые советы, которые помогут сократить энергопотребление при эксплуатации данного кондиционера. Данный кондиционер можно использовать более эффективно при соблюдении следующих указаний:

РУССКИЙ ЯЗЫК

- Не переохлаждайте воздух в помещении. Это может нанести вред вашему здоровью и привести к повышенному потреблению электроэнергии.
- Во время работы кондиционера закройте жалюзи или шторы для защиты от солнечных лучей.
- Держите двери и окна плотно закрытыми при эксплуатации кондиционера.
- Отрегулируйте направление воздушного потока по вертикали и горизонтали, чтобы воздух циркулировал в помещении.
- Увеличивайте скорость вращения вентилятора для ускоренного охлаждения или нагрева воздуха в помещении на короткий период времени.
- Каждые 2 недели очищайте воздушный фильтр. Пыль и грязь, скапливающиеся на воздушном фильтре, могут перекрыть воздушный поток или ухудшить функции охлаждения/осушения воздуха.

Для заметок

Прикрепите чек к данной странице, чтобы можно было подтвердить дату покупки, а также для использования гарантии. Запишите номер модели и заводской номер:

Номер модели : _____

Заводской номер : _____

Они указаны на паспортной табличке сбоку каждого устройства.

Продавец : _____

Дата продажи : _____

ВАЖНЫЕ УКАЗАНИЯ ПО ТЕХНИКЕ БЕЗОПАСНОСТИ

ПЕРЕД ИСПОЛЬЗОВАНИЕМ ДАННОГО УСТРОЙСТВА ПРОЧТИТЕ ВСЕ УКАЗАНИЯ.

Во избежание создания опасной обстановки и обеспечения наивысшей эффективности при использовании данного устройства соблюдайте следующие меры предосторожности

! ОСТОРОЖНО!

Несоблюдение данных указаний может привести к тяжким телесным повреждениям или смертельному исходу

! ВНИМАНИЕ!

Несоблюдение данных указаний может привести к телесным повреждениям незначительной тяжести или повреждению устройства

! ОСТОРОЖНО!

- Поднимать или перемещать устройство должны двое или более человек. Избегайте получения травм.
- Информация в данном руководстве предназначена для использования квалифицированным техническим персоналом со знанием правил техники безопасности и имеющего в своем распоряжении необходимые инструменты для установки и тестирования.
- Недостаточное знание всех указаний данного руководства и несоответствующее их выполнение могут привести к нарушению нормальной работы устройства, повреждению имущества, телесным повреждениям и/или смертельному исходу.

Установка

- Не пользуйтесь автоматическими выключателями, которые имеют неисправности или рассчитаны на меньшую нагрузку. Используйте этот прибор в специальной выделенной цепи.
 - Существует риск возгорания или поражения электрическим током.
- Для проведения электротехнических работ обращайтесь к поставщику, продавцу, квалифицированному электрику или в авторизованный сервисный центр.
 - Не разбирайте и не ремонтируйте изделие самостоятельно. Существует риск возгорания или поражения электрическим током.
- Всегда заземляйте устройство.
 - Существует риск возгорания или поражения электрическим током.
- Надежно закрепите панель и крышку блока управления.
 - Существует риск возгорания или поражения электрическим током.
- Всегда используйте только отдельную электросеть и предохранитель.
 - Неправильный монтаж проводов или установка может привести к пожару или поражению электрическим током.
- Используйте автоматический выключатель или плавкий предохранитель необходимого номинала.
 - Существует риск возгорания или поражения электрическим током.
- Для подключения устройства используйте указанные производителем провода.
 - Существует риск возгорания или поражения электрическим током.
- Не устанавливайте, не снимайте и не переустанавливайте блок самостоятельно.
 - Существует риск возгорания, поражения электрическим током, взрыва или травмы.
- Будьте осторожны при распаковке и монтаже изделия.
 - Можно пораниться об острые края. Будьте особенно осторожны с краями корпуса и ребрами конденсатора и испарителя.
- По вопросам установки обращайтесь к дилеру или в авторизованный сервисный центр.
 - Существует риск возгорания, поражения электрическим током, взрыва или травмы.
- Не устанавливайте изделие на неисправную монтажную стойку.
 - Нарушение этих инструкций может привести к травме, несчастному случаю или поломке устройства.



- Убедитесь, что с течением времени место установки будет по-прежнему пригодным.
 - Если опора сломается, кондиционер может упасть с нее, что приведет к материальному ущербу, повреждению устройства и травмам людей.
- Не включайте кондиционер надолго, если открыта дверь или окно и влажность воздуха очень высокая. Возможна конденсация влаги на мебели, что может привести к ее повреждению.
- Не включайте автоматический выключатель или питание, когда передняя панель, корпус, верхняя крышка, крышка блока управления сняты или открыты.
 - Несоблюдение данного указания может привести к возгоранию, взрыву, поражению электрическим током или к смерти.

Эксплуатация

- Во время эксплуатации соблюдайте осторожность, чтобы не выдернуть и не повредить кабель питания.
 - Существует риск возгорания или поражения электрическим током.
- Не ставьте на кабель электропитания никаких предметов.
 - Существует риск возгорания или поражения электрическим током.
- Во время эксплуатации не вставляйте в розетку и не выдергивайте из нее вилку шнура питания.
 - Существует риск возгорания или поражения электрическим током.
- Не касайтесь изделия влажными руками.
 - Иначе существует опасность возгорания или поражения электрическим током.
- Не размещайте рядом с кабелем питания нагревательные и другие приборы, выделяющие тепло.
 - Существует опасность возгорания или поражения электрическим током.
- Не допускайте попадания воды в электрические детали.
 - Это может привести к поломке устройства или поражению электрическим током.
- Не храните и не используйте горючие вещества и газы вблизи устройства.
 - Существует риск возгорания или повреждения устройства.
- Не пользуйтесь изделием длительное время в условиях замкнутого пространства.
 - Возможно возникновение нехватки кислорода.
- При утечке горючего газа перед включением устройства перекройте поступление газа и откройте окно, чтобы проветрить помещение.
 - Не пользуйтесь телефоном и электрическими выключателями. Это может привести к возгоранию или взрыву.
- При появлении необычных звуков, запаха или дыма из изделия. немедленно сразу же выключите прерыватель или отсоедините кабель питания.
 - Существует опасность возгорания или поражения электрическим током.
- Выключите кондиционер и закройте окно на время грозы или урагана. Если возможно, перед началом урагана извлеките устройство из окна.
 - Существует опасность травмы, поражения электрическим током, взрыва или отказа изделия.
- Не открывайте входную решетку устройства во время работы. (Не прикасайтесь к электростатическому фильтру, если устройство оборудовано им.)
 - Существует опасность телесного повреждения, поражения электрическим током или выхода устройства из строя.
- При попадании воды в изделие (заливание или затопление) свяжитесь с уполномоченным сервисным центром.
 - Существует риск возгорания или поражения электрическим током.
- Не допускайте попадания воды внутрь устройства.
 - Существует риск возгорания, поражения электрическим током или повреждения изделия.
- Регулярно проветривайте помещение с установленным оборудованием, если в этом помещении установлена плита, обогреватель и т. п.
 - Существует риск возгорания или поражения электрическим током.
- Отключите электропитание при чистке или обслуживании изделия.
 - Опасность поражения электрическим током.
- Если устройство не используется длительное время, извлеките вилку кабеля питания из сетевой розетки или выключите рубильник.
 - Существует опасность повреждения или поломки устройства или случайного пуска.
- Примите меры для того, чтобы никто не мог встать или упасть на внешний блок.
 - Это может привести к телесному повреждению или повреждению устройства.

⚠ ВНИМАНИЕ!

Установка

- Всегда проверяйте давление газа (хладагента) после установки или ремонта изделия.
 - Низкий уровень хладагента может привести к повреждению устройства.



- Для гарантии правильного дренажа установите сливной шланг.
 - Неправильное соединение может привести к утечке воды.
- Держите изделие ровно, даже во время монтажа.
 - Во избежание вибрации или утечки воды.
- Не устанавливайте устройство там, где шум или горячий воздух из внешнего блока могут причинить ущерб окружающим.
 - Это может привести к проблемам с соседями.
- Поднимать или перемещать устройство должны двое или более человек. Избегайте получения травм.
- Не устанавливайте устройство в местах, где оно будет подвержено непосредственному воздействию морского воздуха (солевого тумана).
 - Это может привести к коррозии устройства. Коррозия, особенно на рёбрах конденсатора и испарителя, может привести к сбоям в работе изделия или уменьшить его эффективность.

Эксплуатация

- Не подвергайте кожу прямому воздействию холодного воздуха в течение продолжительного времени (не сидите на сквозняке).
 - Это может нанести вред здоровью.
- Не используйте прибор для специальных целей, таких как хранение пищевых продуктов, произведений искусства и т. д. Это бытовой кондиционер, а не холодильная установка.
 - Существует опасность повреждения или причинения ущерба имуществу.
- Не перекрывайте входящий и выходной потоки воздуха.
 - Не перекрывайте входящий и выходной потоки воздуха.
- Для очистки пользуйтесь мягкой тканью. Не применяйте сильных моющих средств, растворителей и т. д.
 - Не используйте агрессивные моющие средства, растворители и т. п.
- Не прикасайтесь к металлическим деталям изделия при снятии воздушного фильтра. Они очень острые!
 - Существует опасность телесных повреждений.
- Не наступайте на изделие и не кладите на него какие-либо предметы (внешние блоки).
 - Существует опасность телесных повреждений или выхода устройства из строя.
- Всегда плотно вставляйте фильтр. Производите очистку фильтра раз в четыре недели или чаще (при необходимости).
 - Грязный фильтр снижает эффективность работы кондиционера и может быть причиной неисправного функционирования изделия или его повреждения.
- Во время работы кондиционера не допускайте попадания рук или каких-либо посторонних предметов во входные и выходные воздушные отверстия.
 - Внутри устройства имеются острые и движущиеся детали, о которые можно пораниться.
- Не пейте воду, отводимую из устройства.
 - Это техническая вода, которая может нанести серьезный вред здоровью.
- При чистке или проведении других действий по обслуживанию кондиционера используйте устойчивую подставку или стремянку.
 - Будьте осторожны и избегайте телесных повреждений.
- Батарейки в пульте дистанционного управления следует заменять новыми батарейками того же типа. Не следует устанавливать использованные батарейки вместе с новыми, а также использовать батарейки разных типов. Это создает опасность возгорания или взрыва.
- Не пытайтесь разбирать или перезаряжать батарейки. Не бросайте батарейки в огонь. Они могут загореться или взорваться.
- При попадании жидкости из батареек на кожу или одежду необходимо сразу же смыть ее водой. Не допускается использование пульта управления в случае протекания батареек. Химические вещества, содержащиеся в батарейках, могут вызвать ожоги и нанести другой вред здоровью.
- При случайном попадании жидкости из батарей в полость рта, почистите зубы и обратитесь к врачу. Не допускается использование пульта управления в случае протекания батареек. Химические вещества, содержащиеся в батарейках, могут вызвать ожоги и нанести другой вред здоровью.
- Данное изделие не предназначено для эксплуатации лицами (в том числе детьми) с ограниченными физическими, сенсорными или ментальными возможностями и лицами с недостаточными знаниями, если они не находятся под наблюдением или не получили инструкции по использованию устройства от лица, ответственного за их безопасность.
 - Маленькие дети должны находиться под надзором взрослых, не допускающих, чтобы они играли с устройством.

СОДЕРЖАНИЕ

2 СОВЕТЫ ПО ЭНЕРГОСБЕРЕЖЕНИЮ

3 ВАЖНЫЕ УКАЗАНИЯ ПО ТЕХНИКЕ БЕЗОПАСНОСТИ

7 ПЕРЕД ИСПОЛЬЗОВАНИЕМ

- 7 Подготовка к эксплуатации
- 7 Применение
- 7 Чистка и техническое обслуживание
- 7 Сервисное обслуживание

8 ОПИСАНИЕ УСТРОЙСТВА

- 8 Наименование и назначение деталей
- 9 Простой проводной пульт ДУ

10 РУКОВОДСТВО ПОЛЬЗОВАТЕЛЯ

- 10 Стандартная операция - Режим охлаждения
- 11 Стандартная операция - режим нагревания
- 12 Стандартная операция - автоматический режим
- 13 Стандартная операция - режим осушения
- 14 Стандартная операция - режим вентиляции
- 15 Настройка функции - Выбор скорости вентилятора
- 16 Настройка функции - Проверка температуры в помещении
- 17 Настройка функции - блокировка кнопок

18 ТЕХНИЧЕСКОЕ ОБСЛУЖИВАНИЕ

- 18 Решетка, корпус и пульт ДУ
- 18 Воздушный фильтр
- 19 Если кондиционер...
- 19 Советы по эксплуатации!
- 20 Советы по поиску и устранению неполадок. Экономия времени и денег.

ПЕРЕД ИСПОЛЬЗОВАНИЕМ

Подготовка к эксплуатации

- Свяжитесь со специалистом по установке для монтажа изделия.
- Используйте выделенную цепь электропитания.

Применение

- Обдув прямым воздушным потоком в течение продолжительного времени вреден для здоровья. Не подвергайте обитателей помещения, животных и растения обдуву прямым воздушным потоком в течение длительного времени.
- Когда используете кондиционер вместе с печками или другими нагревательными приборами, проветривайте помещение из-за возможной нехватки кислорода.
- Не используйте этот кондиционер для неуказанных особых целей (например, для хранения высокоточных устройств, продуктов питания, содержания домашних животных, растений и предметов искусства). Такое применение может быть причиной повреждения деталей.

Чистка и техническое обслуживание

- Не прикасайтесь к металлическим деталям изделия при снятии воздушного фильтра. Острые металлические края травмоопасны.
- Не используйте воду для чистки кондиционера. Воздействие воды может нарушить изоляцию и привести к поражению электрическим током.
- Перед чисткой блока убедитесь, что питание и прерыватель выключены. Во время работы вентилятор вращается с очень большой скоростью. Существует риск получения травмы, если во время чистки внутренних деталей устройства случайно включится его питание.

Сервисное обслуживание

По вопросам ремонта и технического обслуживания обращайтесь к своему уполномоченному сервисному дилеру.

ОПИСАНИЕ УСТРОЙСТВА

Наименование и назначение деталей

РУССКИЙ ЯЗЫК

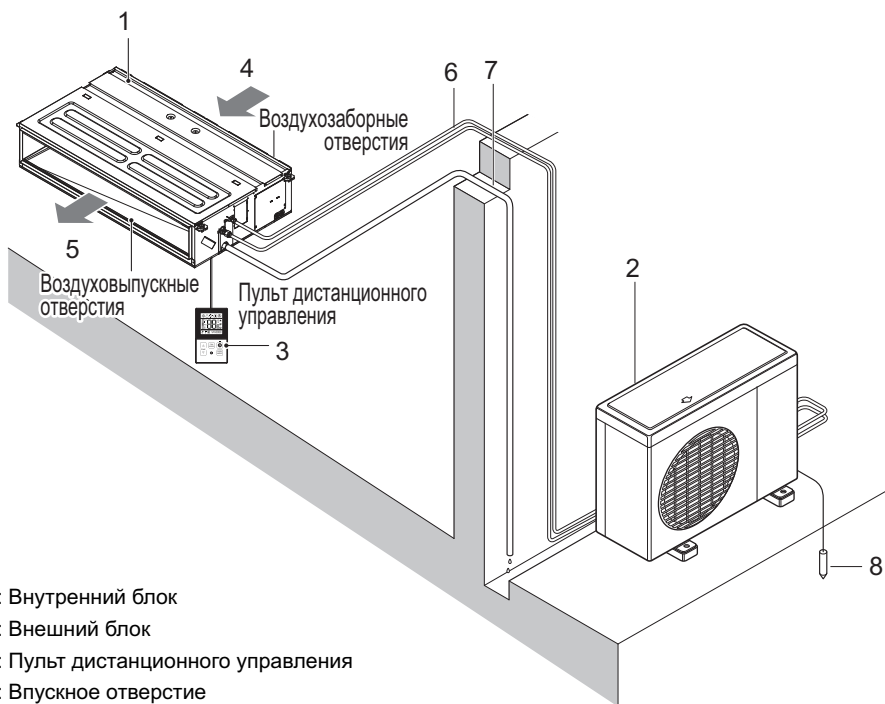

- 1: Внутренний блок
- 2: Внешний блок
- 3: Пульт дистанционного управления
- 4: Впускное отверстие
- 5: Выпускное отверстие
- 6: Трубы для циркуляции хладагента, соединительная электропроводка
- 7: Дренажный трубопровод
- 8: Провод заземления
Заземлите внешний блок для предотвращения поражения электрическим током.

Простой проводной пульт ДУ

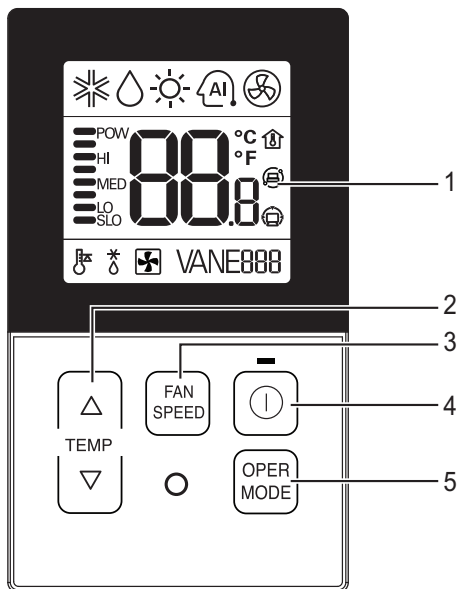

- 1 Рабочая панель дисплея
- 2 Кнопка регулирования температуры
- 3 Кнопка выбора скорости вращения вентилятора
- 4 Кнопка Вкл./Выкл.
- 5 Кнопка выбора режима работы

* Каждая функция будет отображаться на панели дисплея в течение около трех секунд при предварительно включенном электропитании.

РУКОВОДСТВО ПОЛЬЗОВАТЕЛЯ

Стандартная операция - Режим охлаждения

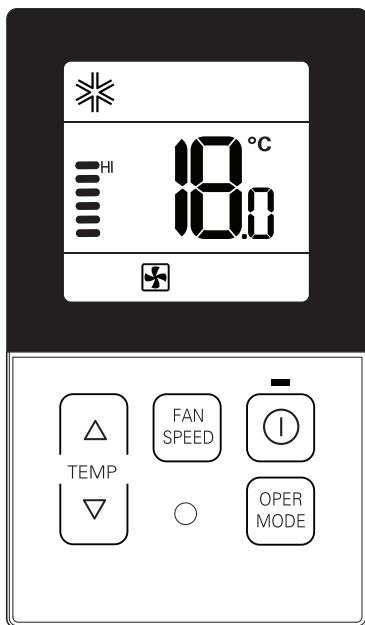

Охлаждение помещения комфортным и чистым потоком воздуха.

РУССКИЙ ЯЗЫК



1 Чтобы начать работу в режиме охлаждения, нажмите кнопку .

2 Нажмите кнопку температуры и задайте нужную температуру для помещения ниже текущей температуры в помещении.

 — Нажатие кнопки увеличит нужную температуру на 1 °C или 2 °F.
 — Нажатие кнопки уменьшит нужную температуру на 1 °C или 2 °F.

- Диапазон устанавливаемых температур: 18 °C - 30 °C

- Если заданная температура превышает текущую температуру в помещении, функция охлаждения не будет работать, а будет продолжена работа только в режиме вентиляции.

3 При нажатии кнопки выбора режима во время работы режима работы будут меняться в следующем порядке охлаждение, осушение (дегидратация), обогрев, автоматическая работа и вентиляция. Если изделие является моделью только с функцией охлаждения, режимы работы будут изменяться в порядке - охлаждение, осушение (дегидратация), автоматическая работа и вентиляция.

4 Если нажать кнопку , операция охлаждения будет остановлена.

Стандартная операция - режим нагревания

Осуществляет подачу нагретого воздуха в помещении.

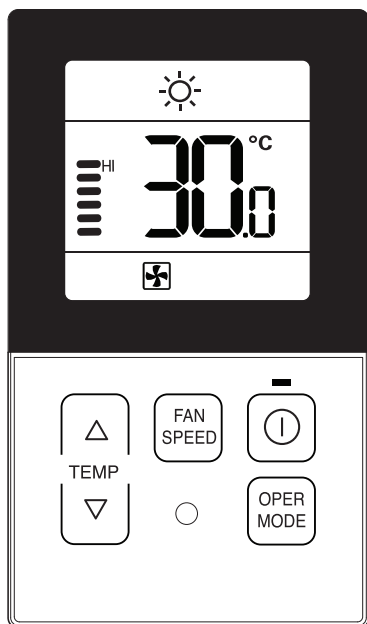

- 1 Нажмите кнопку  для включения внутреннего блока.
- 2 Нажмите кнопку  для выбора режима нагревания. (Для проверки температуры в помещении нажмите кнопку температуры комнаты.)
- 3 Кнопками   задайте требуемую температуру.
Если значение заданной температуры ниже комнатной, то устройство будет работать в режиме вентиляции.



РУССКИЙ ЯЗЫК

- Режим обогрева доступен только в моделях с функциями охлаждения и обогрева.
- Режим обогрева недоступен в моделях только с функцией охлаждения.

Стандартная операция - автоматический режим

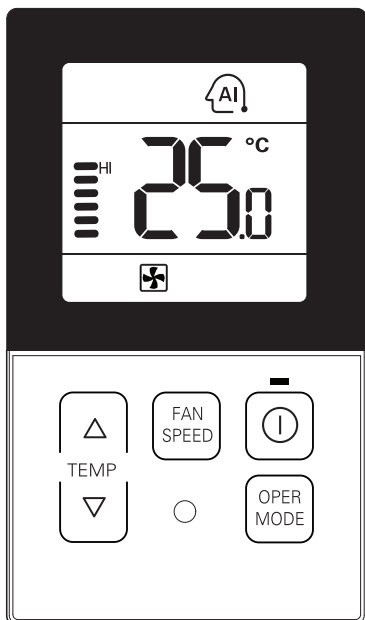
РУССКИЙ ЯЗЫК



1 После управления устройством по нажатию кнопки  включите автоматическую работу, нажав кнопку .





2 «Режим автоматического переключения режимов работы» - только для модели с тепловым насосом
Если необходимо установить температуру выше температуры в помещении во время автоматической работы
=> Режим нагревания
[Только для моделей с тепловым насосом]

Если необходимо установить температуру ниже температуры в помещении во время автоматической работы
=> Режим охлаждения

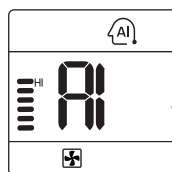
- Диапазон устанавливаемых температур:
18 °C - 30 °C

3 «Автоматический режим»
Для устройств, которые предназначены исключительно для охлаждения в разделе отображения температуры отображается «AI».





 Когда холодно
 Когда прохладно
 Когда нормально
 Когда тепло
 Когда жарко

Стандартная операция - режим осушения

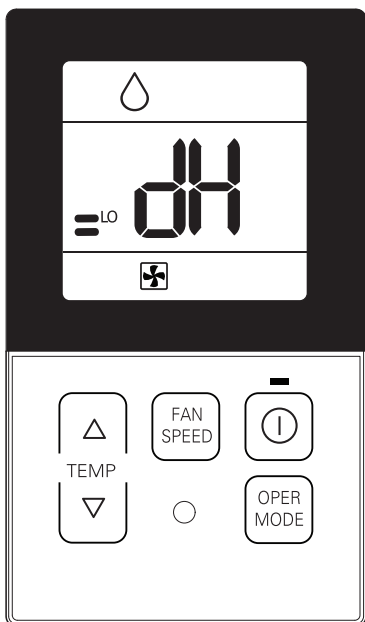
Удаление влаги со слабым охлаждением.



- 1 После управления устройством по нажатию кнопки  включите режим осушения, нажав кнопку .
- 2 Если выбрана операция осушения, в левой части экрана отображается "dH".
- Регулировка температуры в данном режиме невозможна.
- 3 Нажмите кнопку  для выбора скорости воздушного потока [LO → MED → HI] (низкая → средняя → высокая).
- Исходный напор воздуха в режиме удаления влаги - "слабый".

РУССКИЙ ЯЗЫК

! ПРИМЕЧАНИЕ



- В дождливое время года или при повышенной влажности возможна одновременная работа в режимах осушения и охлаждения для эффективного понижения влажности воздуха.
- Параметр напора воздушного потока в зависимости от устройства может быть недоступен.

Стандартная операция - режим вентиляции

Осуществляется циркуляция воздуха в помещении. Холодный воздух не подается.

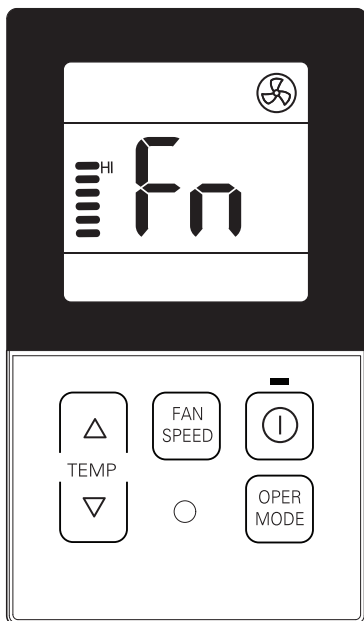
РУССКИЙ ЯЗЫК



- 1 После управления устройством по нажатию кнопки  включите работу вентилятора, нажав кнопку .
- 2 Если выбрана операция осушения, в левой части экрана отображается "Fn".
- Регулировка температуры в данном режиме невозможна.
- 3 Нажмите кнопку  для выбора скорости воздушного потока [LO → MED → HI] (низкая → средняя → высокая).
В режиме вентиляции компрессор наружного блока системы кондиционирования не работает.

! ПРИМЕЧАНИЕ

- В режиме вентиляции холодный воздух не подается, осуществляется только циркуляция имеющегося воздуха.
- Поскольку температура воздуха, подаваемого не отличается от температуры в помещениях, данная функция выполняет только циркуляцию воздуха в помещении.
- Некоторые варианты выбора мощности потока воздуха могут быть недоступны в зависимости от модели изделия.

Настройка функции - Выбор скорости вентилятора

Осуществляется циркуляция воздуха в помещении. Холодный воздух не подается.

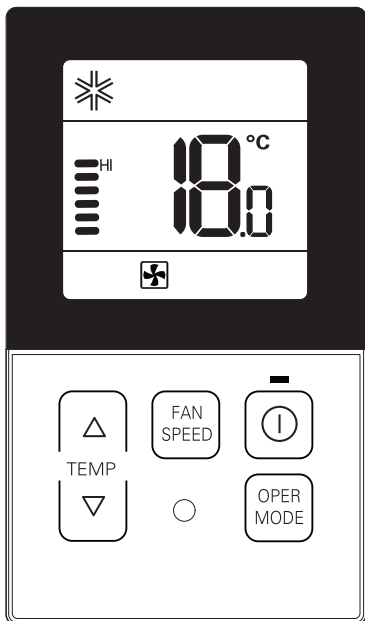

1 Выберите подходящую скорость вентилятора, нажав кнопку  на пульте ДУ.

Если нажать кнопку , скорость вентилятора будет меняться в следующем порядке: [LO → MED → HI] (низкая → средняя → высокая).

- Исходная скорость вентилятора равна "HI" (высокая).

- Если устройство не поддерживает управление скоростями вентилятора, данный выбор работать не будет.

Выбор скорости вентилятора при обогреве, осушении, работе вентилятора и автоматической работе

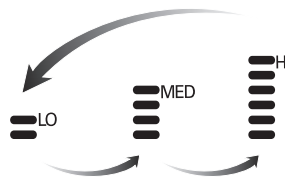

Настройка функции - Проверка температуры в помещении

РУССКИЙ ЯЗЫК

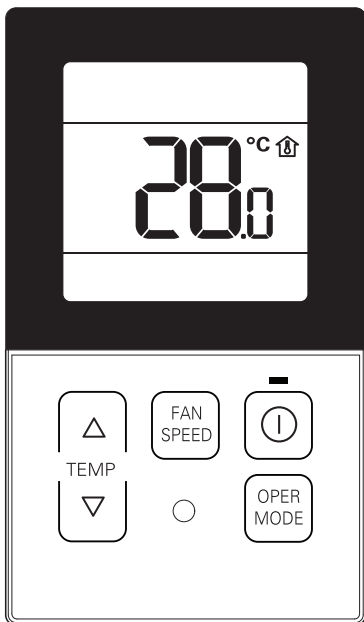

- 1 При нажатии кнопки  в разделе настроек пульта дистанционного управления в течение примерно 3 секунд температура комнаты будет отображаться в течение примерно 5 секунд, перед тем как вернется предыдущая панель дисплея.

При отображении температуры в помещении она может различаться в зависимости от выбора определения температуры в помещении на пульте ДУ.

! ПРИМЕЧАНИЕ

- Так как распределение температуры в месте установки пульта ДУ не является однородным, могут возникать незначительные отклонения между фактически ощущаемой температурой и температурой в помещении, отображаемой на пульте ДУ.

Настройка функции - блокировка кнопок

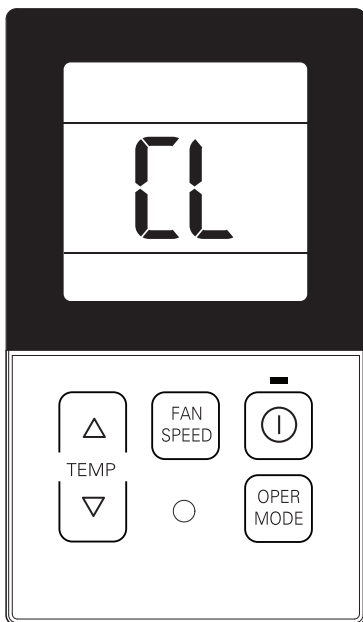

Блокировка предназначена для защиты оборудования от детей и неосторожного использования.





1 Если во время работы нажать кнопку  и кнопку  приблизительно на 3 секунды, можно использовать функцию защиты от детей.

- Во время исходной настройки функции защиты от детей надпись "CL" будет отображаться приблизительно в течение 3 секунд в разделе отображения температуры, затем устройство вернется к предыдущему режиму.

Если после настройки "CL" настраивается другая кнопка, эта кнопка может не распознаваться, так как в разделе отображения температуры режим "CL" отображается примерно 3 секунды.

2 Если функцию "CL" необходимо использовать в режиме ожидания работы, нажмите кнопку  и кнопку  приблизительно в течение 3 секунд в режиме ожидания, после чего система перейдет в состояние "CL".

3 Что касается разблокировки, то при нажатии кнопки  и кнопки  приблизительно в течение 3 секунд, функция "CL" будет снята.

ТЕХНИЧЕСКОЕ ОБСЛУЖИВАНИЕ

⚠ ВНИМАНИЕ!

Перед выполнением любого обслуживания отключите систему от сети электропитания.

Решетка, корпус и пульт ДУ

- Перед очисткой отключите систему. Чистка производится сухой мягкой тканью. Не пользуйтесь отбеливателями и абразивными материалами.

! ПРИМЕЧАНИЕ

Перед очисткой внутреннего блока его необходимо обесточить.

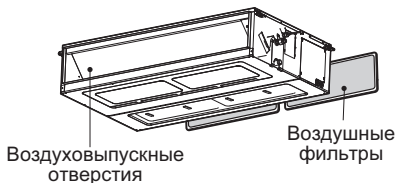

Воздушный фильтр

Необходимо проверять и при необходимости чистить воздушные фильтры за внутренним блоком (со стороны всасывания) не реже одного раза в 2 недели.

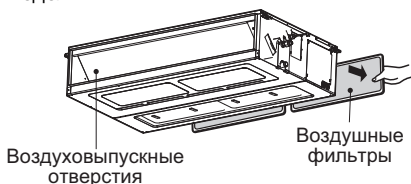

- 1 Извлеките воздушные фильтры.
 - Взявшись за выступ, слегка нажмите вперед, чтобы извлечь воздушный фильтр.

⚠ ВНИМАНИЕ!

При извлечении воздушного фильтра не прикасайтесь к металлическим деталям внутреннего блока. Это может привести к телесному повреждению.

- 2 Удалите с фильтра грязь с помощью пылесоса или промойте его водой.
 - Если грязь полностью не удалена, промойте фильтр в теплой воде с нейтральным моющим средством.
 - При использовании горячей воды (40 °C и выше) может произойти деформация фильтра.
- 3 После промывки тщательно просушите в тени.
 - Не оставляйте воздушный фильтр под прямым солнечным светом. Не сушите его вблизи огня.
- 4 Установите воздушный фильтр.

Не используйте:

- Воду с температурой выше 40 °C. Это может вызвать деформацию и/или обесцвечивание.
- Летучие вещества. Они могут повредить поверхности кондиционера.



Если кондиционер...

Если кондиционер не будет использоваться продолжительное время.

- Включите кондиционер на 2—3 часа со следующими настройками. Тип операции: режим вентиляции. Это позволит просушить внутренние механизмы.
- Отключите автоматический выключатель.

ВНИМАНИЕ!

Если кондиционер не будет использоваться продолжительное время, выключите выключатель. Скопившаяся грязь может привести к возгоранию.

Полезная информация

Воздушные фильтры и экономия электроэнергии.

Если воздушный фильтр забит пылью, мощность охлаждения будет падать, и 6 % электроэнергии, потребляемой кондиционером, будет расходоваться впустую.

Если вы снова собираетесь использовать кондиционер.

- Очистите воздушный фильтр и установите его во внутренний блок.
- Убедитесь, что воздухозаборное и выпускное отверстие внутреннего/внешнего блока не заблокированы.
- Проверьте правильность подключения провода заземления. Он может быть подключен к стенке внутреннего блока.

Советы по эксплуатации!

<p>Не допускайте переохлаждения помещения.</p> <p>Это вредно для здоровья, а также приводит к повышенному энергопотреблению.</p>	<p>Закрывайте шторы и занавески.</p> <p>Во время работы кондиционера избегайте попадания в помещение прямых солнечных лучей.</p>	<p>Поддерживайте в помещении постоянную температуру.</p> <p>Для поддержания постоянной температуры в помещении отрегулируйте направление воздушного потока по вертикали и горизонтали.</p>
<p>Плотно закройте двери и окна.</p> <p>Не раскрывайте двери и окна слишком широко, чтобы сохранить в помещении прохладный воздух.</p>	<p>Регулярно очищайте воздушный фильтр.</p> <p>Засорение воздушного фильтра уменьшает воздушный поток и снижает эффект охлаждения и осушения воздуха. Производите очистку не реже одного раза в две недели.</p>	<p>Периодически проветривайте помещение.</p> <p>Поскольку окна постоянно закрыты, рекомендуется время от времени их открывать для проветривания.</p>

Советы по поиску и устранению неполадок. Экономия времени и денег.

Прежде чем обращаться за помощью для ремонта или технического обслуживания, обратитесь к приводимой ниже таблице возможных неисправностей. Если неисправность устранить не удалось, обратитесь к своему поставщику.

РУССКИЙ ЯЗЫК

<p>Кондиционер не работает.</p> <ul style="list-style-type: none"> - Нет ли ошибки в работе таймера? - Возможно, сгорел предохранитель или сработал автоматический выключатель? 	<p>В помещении стоит специфический запах.</p> <ul style="list-style-type: none"> - Проверьте, не являются ли источником запаха отсыревшие стены, ковер, мебель или одежда, находящиеся в комнате. 	<p>Возможно, происходит утечка конденсата из кондиционера.</p> <ul style="list-style-type: none"> - Конденсат возникает, когда поток воздуха из кондиционера охлаждает теплый воздух в помещении. 	<p>Кондиционер не работает примерно 3 минуты после перезапуска.</p> <ul style="list-style-type: none"> - Это результат срабатывания защитного механизма. - Подождите три минуты, и кондиционер заработает.
<p>Недостаточная эффективность охлаждения или нагревания воздуха.</p> <ul style="list-style-type: none"> - Не загрязнен ли воздушный фильтр? См. инструкции по чистке фильтра. - Возможно, в помещении было очень жарко при первом включении кондиционера. Немного подождите, пока температура понизится. - Возможно, неправильно задана температура? - Возможно, что воздухозаборное или выпускное отверстие внутреннего блока засорилось? 	<p>Повышенный шум при работе кондиционера.</p> <ul style="list-style-type: none"> - Шум напоминает журчание воды. * Этот звук издает фреон, циркулирующий внутри кондиционера. - Похоже на звук воздуха, выпускаемого в атмосферу. - Такой звук является результатом процесса осушения воды внутри агрегата. 	<p>Слышится потрескивание.</p> <ul style="list-style-type: none"> - Такой звук издается при расширении и сжатии передней панели и других деталей из-за изменений температуры. 	<p>Индикация на дисплее пульта ДУ нечеткая или вообще не видна.</p> <ul style="list-style-type: none"> - Возможно, сели батарейки? - Возможно, батареи вставлены с нарушением полярности (перепутаны + и -).

! ПРИМЕЧАНИЕ

ВОДОСТОЙКОСТЬ: наружная часть данного устройства обладает ВОДОСТОЙКОСТЬЮ. Внутренний блок не обладает водостойкостью, поэтому его следует оберегать от попадания воды.

