

Высокоэффективный датчик абсолютного EJA510E и избыточного EJA530E давления содержит монокристаллический кремниевый резонансный чувствительный элемент и может быть использован для измерения давления жидкости, газа или пара. Его выходной сигнал 4÷20 мА постоянного тока соответствует величине измеряемого давления. Датчик обеспечивает быстрый отклик, позволяет осуществлять дистанционный контроль и установку параметров посредством цифровой связи с BRAIN или HART-коммуникатором, и имеет функцию самодиагностики. Также можно использовать протоколы FOUNDATION Fieldbus, PROFIBUS PA и шину 1...5 В пост.тока с протоколом HART (Low Power).

Все модели серии EJA-E в стандартной конфигурации сертифицированы по безопасности как удовлетворяющие уровню SIL 2, за исключением случаев применения с Fieldbus, PROFIBUS и Low Power.

■ СТАНДАРТНЫЕ ТЕХНИЧЕСКИЕ ХАРАКТЕРИСТИКИ

Относительно датчика с протоколом цифровой связи Fieldbus, отмеченным "◇", см. GS 01C31T02-01R, а также GS 01C31T04-01EN для протокола цифровой связи PROFIBUS PA.

□ ПРЕДЕЛЬНЫЕ ЗНАЧЕНИЯ ШКАЛЫ И ДИАПАЗОНА

(Для датчика модели EJA510E даны абсолютные величины значений, и нижние пределы диапазона равны 0).

Шкала (Ш) и диапазон измерения (ДИ)		МПа	psi (/D1)	бар (/D3)	кгс/см ² (/D4)
A	Ш	10...200 кПа	1,45...29	0,1...2	0,1...2
	ДИ	-100...200 кПа	-14,5...29	-1...2	-1...2
B	Ш	0,1...2	14,5...290	1...20	1...20
	ДИ	-0,1...2	-14,5...290	-1...20	-1...20
C	Ш	0,5...10	72,5...1450	5...100	5...100
	ДИ	-0,1...10	-14,5...1450	-1...100	-1...100
D	Ш*	5...50	720...7200	50...500	50...500
	ДИ*	-0,1...50	-14,5...7200	-1...500	-1...500

*: Максимальное значение должно составлять 70 МПа, 10150 psi, 700 бар или 700 кгс/см² соответственно, если указан параметр /HG.

□ РАБОЧИЕ ХАРАКТЕРИСТИКИ

Калиброванная шкала с отсчётом от нуля, линейный выход, код "S" для материала частей, контактирующих с рабочей средой, заполнение капсулы силиконовым маслом, если не указано иначе.

При рассмотрении связи через шину Fieldbus или PROFIBUS PA используйте вместо шкалы в дальнейших спецификациях калиброванную шкалу.



Соответствие технических характеристик

Соответствие рабочих характеристик датчиков серии EJA-E характеристикам, заявленным в спецификации, гарантируется в интервале не менее ± 3σ.

Базовая погрешность калиброванной шкалы

(включая влияние нелинейности, гистерезиса и повторяемости)

Шкала измерения	Базовая погрешность	
	Шкала ≥ X	Шкала < X
A	±0.055% от Шкалы	± (0,0055 ВПИ/шкала)% от шкалы
B		
C		
D		

[Когда указан код /HAC]

Шкала измерения	Базовая погрешность	
	Шкала ≥ X	Шкала < X
A	±0.04% от Шкалы	± (0,004 ВПИ/шкала)% от шкалы
B		± (0,005+0,0035 ВПИ/шкала)% от шкалы
C		± (0,0064 * 50 МПа/шкала)% от шкалы
D		

Шкала	A	B	C	D
X	20 кПа (2,9 psi)	0,2 МПа (29 psi)	1 МПа (145 psi)	8 МПа (1160 psi)
ВПИ (верхний предел диапазона измерения)	200 кПа (29 psi)	2 МПа (290 psi)	10 МПа (1450 psi)	50 МПа (7200 psi)

ВПИ – Верхний предел диапазона измерения.

Влияние изменения температуры окружающей среды на 28°C (50°F)

+/- (0,095% от шкалы + 0,095% ВПИ)

Стабильность (Все нормальные рабочие состояния)

EJA530E: ±0,1% от ВПИ в течение 10 лет

EJA510E: ±0,2% от ВПИ в течение 10 лет

Влияние напряжения питания

±0,005 на Вольт (от 21,6 до 32 В постоянного тока, 350 Ом).

Влияние вибрации

Код корпуса усилителя 1 и 3:

Меньше 0,1% ВПИ при тестировании на соответствие требованиям IEC60770-1 приборов или трубопроводов с высоким уровнем вибраций (10–60 Гц, сдвиг 0,21 мм при полном размахе сигнала /60–2000 Гц 3 г)

Код корпуса усилителя 2:

Меньше ±0,1% ВПИ при тестировании на соответствие требованиям IEC60770-1 приборов при обычном применении или трубопроводов с низким уровнем вибраций (10–60 Гц, сдвиг 0,15 мм при полном размахе сигнала /60–500 Гц 2 г)

Влияние положения при монтаже

Вращение в плоскости диафрагмы не оказывает влияния. Наклон на 90° вызывает сдвиг нуля до 0,21 кПа (0,84 дюймов в. ст.), который может быть устранен подстройкой нуля.

Время отклика (Все капсулы) “◇”

90 мс

При установке программного демпфирования в ноль и включая время простоя, равное 45 мс (номинальное значение)

□ ФУНКЦИОНАЛЬНЫЕ ХАРАКТЕРИСТИКИ

Выходной сигнал “◇”

Для 4...20 мА HART/BRAIN

(коды выходного сигнала D и J)

Двухпроводный выходной сигнал 4÷20 мА постоянного тока цифровой связью, с программированием линейности или "квадратного корня". При использовании протоколов BRAIN или HART FSK цифровой сигнал накладывается на аналоговый сигнал 4÷20 мА.

Диапазон изменения выхода: от 3,6 до 21,6 мА

Пределы изменения выхода, удовлетворяющие NAMUR NE43, можно изменить при помощи опций C2 или C3.

Для 1...5 В HART

(код выходного сигнала Q)

Трех- или четырехпроводной выход малой мощности 1÷5 В пост. тока со связью HART, с программированием линейности или "квадратного корня". Протокол HART накладывается на сигнал 1÷5 В пост.тока.

Диапазон изменения выхода: от 0,9 до 5,4 В пост.тока.

Сигнализация неисправности (коды выходного сигнала D и J)

Для 4...20 мА HART / BRAIN

(коды выходного сигнала D и J)

Состояние выхода при отказе микропроцессора или неисправности аппаратных средств:

Выход за верхнее значение шкалы:

110%, 21,6 мА постоянного тока или более (стандартно)

Выход за нижнее значение шкалы:

–5%, 3,2 мА постоянного

Для 1...5 В HART

(код выходного сигнала Q)

Состояние аналогового выхода при отказе ЦПУ и ошибке аппаратных средств:

Выход за ВЗШ: 110%, не менее 5,4 В постоянного тока (стандартно).

Выход за НЗШ: –5%, не более 0,8 В постоянного тока.

Константа времени демпфирования (1-го порядка)

Константа времени демпфирования усилителя устанавливается в интервале от 0 до 100 сек и добавляется ко времени реакции.

Примечание: Если для протокола типа BRAIN демпфирование усилителя устанавливается меньшим, чем 0,5 сек, связь во время операции иногда становится невозможной, особенно в случае динамического изменения выхода. Установка демпфирования, принимаемая по умолчанию, обеспечивает устойчивую связь.

Период обновления “◇”

Для давления: 45 мс

Пределы смещения нуля

Нуль может быть смещен вниз или вверх по шкале (подавление или поднятие нуля) в пределах верхнего и нижнего значения диапазона измерения капсулы.

Внешняя регулировка нуля

Внешняя регулировка нуля может осуществляться плавно с дискретностью 0,01% от шкалы.

Установка шкалы может выполняться по месту с помощью встроенного ЖК индикатора с переключателем диапазона.

Встроенный индикатор (ЖКД, опция) “□”

5-разрядный цифровой дисплей, 6-разрядный дисплей для отображения единиц и столбиковая диаграмма.

Индикатор конфигурируется на периодическое отображение одного или до трех значений следующих переменных: Давление в %, давление в масштабе, измеренное давление. Смотрите также раздел "Установки при поставке".

Локальное задание параметров

(коды выходного сигнала D, J и Q)

Задание параметров винтом внешней регулировки нуля и кнопки (код встроенного индикатора E) предлагает простую и быструю установку параметров теста контура, номера тега, единиц измерений, нижнего значения шкалы (НЗШ), верхнего значения шкалы (ВЗШ), демпфирование, режим выхода (линейный/квадратный корень), дисплей выхода 1 и перенастройка диапазона с использованием фактического давления (НЗШ/ВЗШ) и Информации об устройстве.

Давление разрыва

Капсулы A, B и C: 30 МПа

Капсула D: 132 МПа

Самодиагностика

Отказ ЦПУ, отказ аппаратуры, ошибка конфигурации и ошибка выхода за пределы диапазона для давления и температуры капсулы. Также возможно задание конфигурируемой пользователем сигнализации процесса по нижнему/ верхнему значению для давления.

Функция характеристики сигнала

(коды выходного сигнала D, J и Q)

Конфигурируемая пользователем 10-сегментная функция характеристики сигнала для выхода 4÷20 мА.

Сертификация SIL

Датчики серии EJA-E, за исключением моделей со связью по шине Fieldbus, PROFIBUS PA и 1-5 В пост.тока с HART (Low Power), сертифицированы на соответствие следующим стандартам;

IEC 61508: 2010

Функциональная безопасность электрических/ электронных/ с программируемой электроникой систем: SIL 2 (возможность использования одного датчика), SIL 3 (возможность использования двух датчиков).

Данные о надежности отличаются в зависимости от версий аппаратных средств и программного обеспечения.

Для получения подробной информации обратитесь к Перечню данных функциональной безопасности.

(Индекс документа: TI 01C25A05-01EN или TI 01C25A05-21EN для кода опции SLT)

Эти документы можно загрузить с веб-сайта Yokogawa.

(Адрес сайта: <https://www.yokogawa.com/solutions/products/platforms/field-instruments/>)

□ НОРМАЛЬНЫЕ УСЛОВИЯ ЭКСПЛУАТАЦИИ

(Пределы могут зависеть от кодов утверждения безопасности или особенностей опций)

Допустимая температура окружающей среды:

–40...85 °C (–40...185 °F)
–30...80 °C (–22...176 °F) с ЖК-дисплеем

Допустимая температура рабочей среды:

–40...120 °C (–40...248 °F)

Допустимая влажность окружающей среды:

от 0 до 100% относительной влажности (RH)

Максимальное избыточное давление

Капсула	Давление	
	EJA510E	EJA530E
A и B	4 МПа абс (580 psia)	4 МПа (580 psig)
C	20 МПа абс (2900 psia)	20 МПа (2900 psig)
D	60 МПа абс (8700 psia)*	60 МПа абс (8700 psig)*

*: 105 Мпа (15200 psi) при указании /HG.

Допустимые пределы рабочего давления (Силиконовое масло)

Максимальное рабочее давление

Капсула	Давление	
	EJA510E	EJA530E
A	200 кПа абс (29 psia)	200 кПа (29 psig)
B	2 МПа абс (290 psia)	2 МПа (290 psig)
C	10 МПа абс (1450 psia)	10 МПа (1450 psig)
D	50 МПа абс (7200 psia)	50 МПа (7200 psig)

*: 70 Мпа (10150 psi) при указании /HG.

Пределы минимального давления

Смотрите диаграмму ниже



Рисунок 1-1. Рабочее давление и температура процесса [для EJA510E]



Рисунок 1-2. Рабочее давление и температура процесса [для EJA530E]

Требования по питанию и нагрузке

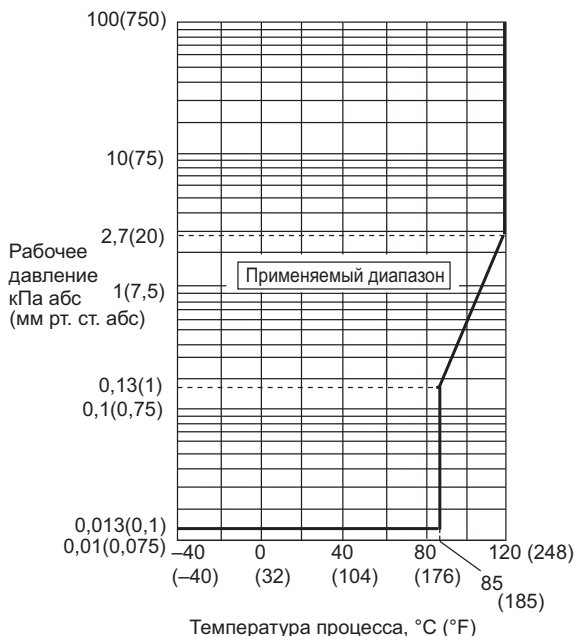
(Коды выходного сигнала D и J. Требования к электрическому оборудованию могут зависеть от кодов утверждения безопасности или особенностей опций)

При питании 24 В постоянного тока может использоваться нагрузка до 550 Ом. Смотрите приведенный далее график.

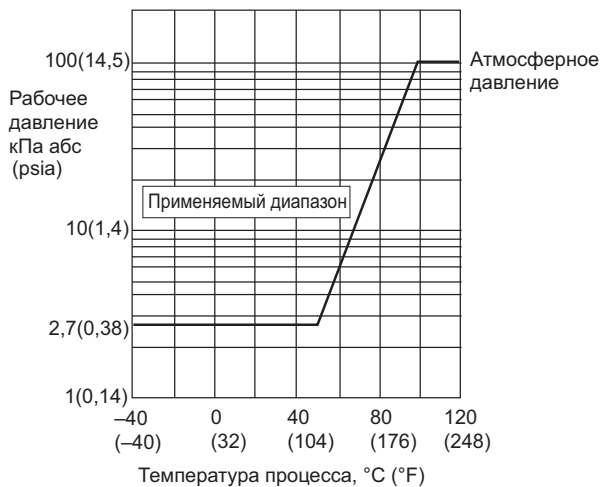

Рисунок 2. Связь напряжения питания и сопротивления внешней нагрузки

Напряжение питания “◇”

Для 4...20 мА HART/BRAIN

(Коды выходного сигнала D и J)

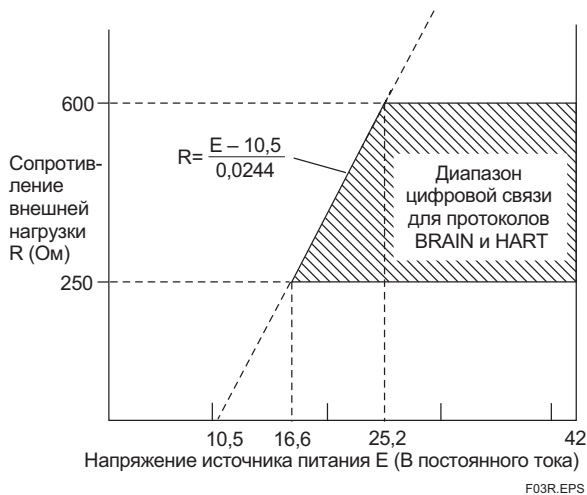
от 10,5 до 42 В постоянного тока для датчика общего назначения и пожаробезопасного исполнения

от 10,5 до 32 В постоянного тока для датчика со встроенным грозозащитным разрядником (опция /A)

от 10,5 до 30 В постоянного тока для искробезопасного исполнения, исполнения типа n, невозгораемого или взрывобезопасного исполнения.

Минимальное напряжение ограничивается 16,4 В постоянного тока для цифровой связи BRAIN и HART.

Для 1...5 В HART (Код выходного сигнала Q)

Источник питания: 9...28 В пост.тока для универсального и пожаробезопасного типа.

Потребляемая мощность: от 0,96 до 3 мА, 27 мВт

Нагрузка для 4...20 мА HART/BRAIN (Код выходного сигнала D и J)

от 0 до 1290 Ом для работы
от 250 до 600 Ом для цифровой связи

Нагрузка выхода для 1...5 В HART (Код выходного сигнала Q)

Не ниже 1 МОм (входное полное сопротивление датчика)
Обратите внимание, что при трехжильном подключении длина кабеля может повлиять на точность измерения выходного сигнала.

Требования к связи "□"

(Требования к электрическому оборудованию могут зависеть от кодов утверждения безопасности.)

По протоколу BRAIN**Дистанция связи**

До 2 км (1,25 миль) при использовании кабеля с полиэтиленовой изоляцией (CEV) и оболочкой из ПВХ.

Расстояние передачи данных зависит от типа используемого кабеля.

Емкость нагрузки

Не более 0,22 мкФ

Индуктивность нагрузки

Не более 3,3 мГн

Входной импеданс (полное сопротивление) устройства связи

10 кОм или выше при 2,4 кГц

Соответствие стандартам EMS:

EN61326-1 Класс А, Таблица 2 (Для применения в промышленных помещениях)

EN61326-2-3

EN61326-2-5 (для fieldbus)

Европейская директива для оборудования, работающее под давлением, 2014/68/EU:

Надлежащая инженерно-техническая практика (для всех капсул)

С кодом опции /PE3 (для капсулы D)

CE₀₀₃₈

Категория III, Модуль H, Тип оборудования: Аксессуар под давлением - Резервуар, Тип жидкости: Жидкость или газ, Группа жидкости: 1 и 2.

Соответствие стандартам EMS:

EN61326-1 Класс А, Таблица 2 (Для применения в промышленных помещениях)

Директива EU RoHS

EN 50581

Стандарты требований безопасности

EN 61010-1, C22.2 No.61010-1

- Высота места установки: Макс. 2,000 м над уровнем моря
- Категория установки: I
(Ожидаемое переходное напряжение – 330 В)
- Категория загрязнения: 2
- Для использования в помещениях и за их пределами

□ ФИЗИЧЕСКИЕ ХАРАКТЕРИСТИКИ**Материал частей, контактирующих с рабочей средой:****Диафрагма (мембрана), рабочий штуцер (технологический разъем)**

См. п. "МОДЕЛЬ И СУФФИКС КОДЫ".

Материал деталей, не контактирующих с рабочей средой:**Корпус**

- Литой из алюминиевого сплава с низким содержанием меди
- Литой из алюминиевого сплава с низким содержанием меди с свойствами коррозионной стойкости (содержимое меди ≤ 0,03%, содержимое железа ≤ 0,15%) (опция)
- Нержавеющая сталь ASTM CF-8M (опция)

Покрытие корпуса

[для алюминиевого корпуса]

Порошковое покрытие полиэфирной смолы типа отверждаемого покрытия насыщенного темно-зеленого цвета (Munsell 0,6GY3.1/2.0 или эквивалентный),

[для кода опции /P□ или /X2]

Покрытие раствора полиуретана и эпоксидной смолы

Класс защиты корпуса

IP66/IP67, Type 4X

Трубки

Полипропилен

Кольцевые уплотнения круглого сечения крышки

Vupa-N, фторированная резина (опция)

Шильдик и фирменная табличка

316 SST

Жидкий наполнитель

Силиконовое или фторированное масло (опция)

Масса

Капсулы А, В и С: 1,2 кг (2,6 фунта)*

Капсула D: 1,4 кг (3,1 фунта)*

*: Без встроенного индикатора и монтажной скобы.

Для кода корпуса усилителя 2 вес на 1,5 кг (3,3 фунта) больше.

Подключение

См. п. "МОДЕЛЬ И СУФФИКС КОДЫ".

< Сопутствующие приборы >

FieldMate - Универсальный мастер управления устройствами

КИП: Смотрите GS 01R01A01-01R.

BRAIN TERMINAL: Смотрите GS 01C00A11-00R

Распределитель питания: Смотрите GS 01B04T01-02E или GS 01B04T02-02E

< Ссылки >

- **DPharp EJA™** зарегистрированная торговая марка Yokogawa Electric Corporation.

- FieldMate - торговая марка Yokogawa Electric Corporation.
- Teflon - торговая марка E.I. DuPont de Nemours & Co
- Hastelloy - торговая марка Haynes International, Inc.
- HART® - торговая марка HART Communication Foundation.
- FOUNDATION Fieldbus - торговая марка Fieldbus Foundation.
- PROFIBUS - зарегистрированная торговая марка Profibus Nutzerorganisation e.v., Карлсруэ, ФРГ.

Наименования других компаний и изделий, используемые в настоящем материале, являются зарегистрированными торговыми марками или торговыми марками их соответствующих владельцев.

■ МОДЕЛЬ И СУФФИКС-КОДЫ

Модель	Суффикс-коды	Описание
EJA510E	Датчик абсолютного давления
EJA530E	Датчик избыточного давления
Выходной сигнал	-D	4...20 мА постоянного тока с цифровой связью (BRAIN протокол)
	-J	4...20 мА постоянного тока с цифровой связью (протокол HART 5/HART 7) ¹
	-F	Цифровая связь (FOUNDATION Fieldbus протокол, см. GS 01C31T02-01R)
	-G	Цифровая связь (протокол PROFIBUS PA, см. GS 01C31T04-01EN)
	-Q	Цифровая связь 1...5 В пост.тока с протоколом HART 7 (Low Power).
Диапазон перестройки верхнего предела шкалы (капсулы)	A	10...200 кПа (1,45...29 psi)
	B	0,1...2 МПа (14,5...290 psi)
	C	0,5...10 МПа (72,5...1450 psi)
	D	5...50 МПа (720...7200 psi) ¹⁰
Материал частей, контактирующих с рабочей средой ²	S	Рабочий <u>штуцер</u> Диафрагма <u>Прочие</u> 316L SST# Хастеллой C-276 ³ # 316L SST*
	H	Хастеллой C-276 ³ # Хастеллой C-276 ³ # Хастеллой C-276 ³ #
Подсоединение к процессу <small>* Систему мембранного разделителя смотрите в таблице кодов технологических соединений (стр. 6)</small>	4	Внутренняя резьба 1/2 NPT
	7	Наружная резьба 1/2 NPT
	8	Наружная резьба G 1/2 DIN 16 288 ⁴
	9	Наружная резьба M20x1.5 DIN 16 288 ⁴
—	N	Всегда N
—	-0	Всегда 0
Корпус усилителя ▶	1	Литой из алюминиевого сплава
	3	Литой из алюминиевого сплава, коррозионно-стойкий ⁵
	2	Нержавеющая сталь ASTM CF-8M ⁶
Электрический подвод ▶	0	Одно отверстие под электрический ввод без заглушки, внутренняя резьба G1/2
	2	Два отверстия под электрический ввод без заглушек, внутренняя резьба 1/2 NPT
	4	Два отверстия под электрический ввод без заглушки, внутренняя резьба M20
	5	Два отверстия под электрический ввод с заглушкой, внутренняя резьба G1/2 ⁷
	7	Два отверстия под электрический ввод с заглушкой, внутренняя резьба 1/2 NPT ⁷
	9	Два отверстия под электрический ввод с заглушкой, внутренняя резьба M20 ⁷
	A	Два отверстия под электрический ввод с заглушкой 316 SST, внутренняя резьба G1/2
	C	Два отверстия под электрический ввод с заглушкой 316 SST, внутренняя резьба 1/2 NPT
D	Два отверстия под электрический ввод с заглушкой 316 SST, внутренняя резьба M20	
Встроенный индикатор ▶	D	Цифровой индикатор ⁸
	E	Цифровой индикатор с переключателем установки диапазона(кнопка) ⁸
	N	(отсутствует)
Монтажный кронштейн ▶	L	316 SST Монтаж на 2-дюймовой трубе
	N	(Отсутствует)
Коды опций...		<input type="checkbox"/> Необязательные (дополнительные) параметры

Отметка "▶" означает наиболее типовой вариант выбора для каждого раздела. Пример: EJA530E-DAS4N-012NN/□.

*1: Выбирается либо HART 5, либо HART 7. Укажите при заказе.

*2:  Пользователь должен учитывать свойства выбранных материалов смачиваемых деталей и воздействие рабочих жидкостей. Использование несоответствующих материалов может стать причиной протечек едких рабочих жидкостей и привести к повреждению персонала и/или аппаратуры. Кроме того, может быть повреждена сама мембрана, и её материал и заполняющая жидкость могут загрязнять рабочие жидкости пользователя.

Соблюдайте осторожность при использовании крайне едких рабочих жидкостей, таких, как соляная кислота, серная кислота, сероводород, гипохлорит натрия и пар высоких температур (150°C [302°F] и выше). Свяжитесь с Yokogawa для получения подробной информации о материалах смачиваемых деталей.

*3: Хастеллой C-276 или ASTM N10276

*4: Не применим для комбинации кода капсулы D и кода материала смачиваемых деталей H. Резьба рассчитана на устаревший стандарт DIN 16 288.

*5: Не применяется для кодов электрического подвода 0, 5, 7, 9 и A. Доля меди в материале составляет не более 0,03%, а содержание железа ставка составляет не более 0,15% или менее.

*6: Не применимо электрических соединений с кодами 0, 5, 7 и 9.

*7: Материал заглушки – сплав алюминия для кодов 5 и 9 или нержавеющая сталь 304 SST для кода 7

*8: Не применим для выходного сигнала с кодом G.

*9: Не применим для выходного сигнала с кодом F.

*10: От 5 до 70 Мпа (от 720 до 10150 psi) при указании /HG.

Отметка "#" указывает на то, что материалы изделия удовлетворяют рекомендациям NACE по материалам для MR0175/ISO15156. Для ознакомления с деталями следует обратиться к последним стандартам. Выбранные материалы также удовлетворяют нормам MR0103 NACE.

[Код технологических соединений для систем с разделительными мембранами]

В представленной далее таблице показан код, предназначенный для систем с разделительными мембранами EJAC50E. Код не может быть указан без систем с разделительными мембранами. Смотрите документ GS 01C25W01-01RU для EJAC50E.

Код технологических соединений	Описание
P	Систем с разделительными мембранами прямого монтажа

■ ДОПОЛНИТЕЛЬНЫЕ ХАРАКТЕРИСТИКИ (для взрывозащищенного исполнения) "◇"

Другие утверждения (сертификаты) агентств и морские сертификаты смотрите в документе GS 01C25A20-01EN.

Поз.	Описание	Код
Соответствие стандартам FM	Сертификат взрывобезопасности по FM ¹¹ Применяемый стандарт: FM3600:2018, FM3615:2018, FM3810:2018, NEMA 250:2003, ANSI/UL 61010-1:2012, ANSI/UL 61010-2-30:2012 Взрывобезопасность по классу I, категория 1, группы B, C и D, взрыво-пылезащищенный класса II/III, категория 1, группы E, F и G, монтаж в опасных зонах, внутри и вне помещений (Корпус: Туре 4X) "ЗАВОДСКАЯ ГЕРМЕТИЗАЦИЯ, УПЛОТНЕНИЕ КАБЕЛЕПРОВОДА НЕ ТРЕБУЕТСЯ". Класс температуры: T6, Температура окружающей среды: -40...60°C (-40...140°F)	FF1
	Сертификат искробезопасности по FM ¹¹³ Применяемый стандарт: FM 3600:2011, FM 3610:2010, FM 3611:2004, FM 3810:2005 ANSI/ISA-60079-0-2009, ANSI/ISA-60079-11-2009, ANSI/ISA-61010-1-2004, NEMA 250:1991 Искробезопасность по классу I, категория 1, группы A, B, C и D, классу II, категория 1, группы E, F и G, а также классу III, категория 1, классу I, зоне 0, для опасных зон, AEx ia IIC. Пожаробезопасность по классу I, категория 2, группы A, B, C и D, классу II, категория 2, группы F и G, классу I, зоны 2, группы IIC, для опасных зон. Корпус "Туре 4X", класс температуры T4, темп. окруж. среды: -60...60°C (-75... 140°F) ² Параметры искробезопасных приборов [Группы A, B, C, D, E, F и G] V _{max} =30 В, I _{max} =200 мА, P _{max} =1 Вт, C _i =6 нФ, L _i =0 мкГн [Группы C, D, E, F и G] V _{max} =30 В, I _{max} =225 мА, P _{max} =1 Вт, C _i =6 нФ, L _i =0 мкГн	FS1
	Комбинированное исполнение по FF1 и FS1 ¹¹³	FU1
ATEX	Сертификат взрывобезопасности по ATEX ¹¹ Применяемый стандарт: EN 60079-0:2012+A11:2013, EN 60079-1:2014, EN 60079-31:2014 Сертификат: KEMA 07ATEX0109 X II 2G, 2D Ex db IIC T6...T4 Gb, Ex tb IIIC T85°C Db Класс защиты: IP66/IP67 Температура окружающей среды (T _{amb}) для газонепроницаемой: T4; -50 ... 75°C (-58 ... 167°F), T5, -50...80°C (-58...176°F); T6, -50...75°C (-58...167°F). Макс. температура процесса для газонепроницаемости (T _p): T4, от -50 до 120°C (от -58 до 248°F); T5, от -50 до 100°C (от -58 до 212°F); T6, от -50 до 85°C (от -58 до 185°F) Макс. температура поверхности для пыленепроницаемой: T85°C (T _{amb} : от -30 до 75°C, T _p : от -30 до 85°C) ²	KF22
	Сертификат искробезопасности по ATEX ¹¹³ Применяемый стандарт: EN 60079-0:2012+A11:2013, EN 60079-11:2012 EN 61241-11:2006 Сертификат: DEKRA 11ATEX0228 X II 1G, 2D Ex ia IIC T4 Ga, Ex ia IIIC T85°C T100°C T120°C Db Класс защиты: IP66/IP67 Температура окружающей среды (T _{amb}) для EPL Ga: -50 ... 60°C (-58 ... 140°F) Макс. температура процесса (T _p) для EPL Ga: 120°C Электрические данные: U _i =30 В, I _i =200 мА, P _i =0,9 Вт, C _i =27,6 нФ, L _i =0 мкГн Температура окружающей среды для EPL Db: -30 ... 60°C ² Макс. температура поверхности для EPL Db: T85°C (T _p : 80°C), T100°C (T _p : 100°C), T120°C (T _p : 120°C)	KS21
	Комбинированное исполнение KF22, KS21 и искробезопасность по ATEX Ex ic ¹¹³ [искробезопасность по ATEX Ex ic] Применяемый стандарт: EN 60079-0:2012+A11:2013, EN 60079-11:2012 II 3G Ex ic IIC T4 Gc, температура окружающей среды: -30 ... 60°C (-22 ... 140°F) ² U _i =30 В, C _i =27,6 нФ, L _i =0 мкГн	KU22

Поз.	Описание	Код
CSA (Канадская ассоциация стандартизации)	<p>Сертификат взрывобезопасности по CSA ^{*1} Сертификат: 2014354 Применяемый стандарт: C22.2 No.0, C22.2 No.0.4, C22.2 No.0.5, C22.2 No.25, C22.2 No.30, C22.2 No.94, C22.2 No.60079-0, C22.2 No.60079-1, C22.2 No.61010-1, C22.2 No.61010-2-030 Взрывобезопасность по классу I, группы В, С и D Взрыво-пылезащита по классам II/III, группы Е, F и G При установке в категории 2 "УПЛОТНЕНИЕ НЕ ТРЕБУЕТСЯ", Корпус: Type 4X, классы температуры: Т6...Т4 Ex d IIC Т6...Т4 Корпус: IP66/IP67 Макс. температура процесса: Т4;120°C(248°F), Т5;100°C(212°F), Т6; 85°C(185°F) Температура окружающей среды: -50 ... 75°C(-58 ... 167°F) для Т4, -50 ... 80°C(-58 ... 176°F) для Т5, -50 ... 75°C(-58 ... 167°F) для Т6 ^{*2}</p> <p>Сертификация герметизации процесса Двойная герметизация, сертифицированная по CSA, в соответствии с требованиями ANSI/ISA 12.27.01 Дополнительная герметизация не требуется Первичное уведомление о нарушении герметичности: в области винта регулировки нуля</p>	CF1
	<p>Сертификат искробезопасности по CSA ^{*1,3} Сертификат: 1606623 [Для CSA C22.2] Применяемый стандарт: C22.2 No.0, C22.2 No.0.4, C22.2 No.25, C22.2 No.94, C22.2 No.157, C22.2 No.213, C22.2 No.61010-1, C22.2 No.60079-0, C22.2 No.61010-2-030 Искробезопасность по классу I, категория 1, группы А, В, С и D, классу II, категория 1, группы Е, F и G, классу III, категория 1, Невоспламеняемость по классу I, категория 2, группы А, В, С и D, классу II, категория 2, группы F и G, классу III, категория 1 Корпус: Type 4X, Класс температуры: Т4 Темп. окр. среды: -50 ... 60°C(-58 ... 140°F) ^{*2} Электрические параметры: [Искробезопасный] Vmax=30В, Imax=200МА, Pmax=0,9Вт, Ci=10нФ, Li=0 мкГн [Невоспламеняемый] Vmax=30В, Ci=10нФ, Li=0 мкГн [Для CSA E60079] Применяемый стандарт: CAN/CSA E60079-0, CAN/CSA E60079-11, CAN/CSA E60079-15, IEC 60529:2001 Ex ia IIC Т4, Ex nL IIC Т4 Корпус: IP66/IP67 Темп. окр. среды: -50 ... 60°C(-58 ... 140°F) ^{*2}, Макс. температура процесса: 120°C(248°F) Электрические параметры: [Ex ia] Ui=30В, Ii=200МА, Pi=0,9Вт, Ci=10нФ, Li=0 мкГн [Ex nL] Ui=30В, Ci=10нФ, Li=0 мкГн</p> <p>Сертификация герметизации процесса Двойная герметизация, сертифицированная по CSA в соответствии с требованиями ANSI/ISA 12.27.01 Дополнительной герметизации не требуется Первичное уведомление о нарушении герметичности: в области винта регулировки нуля</p>	CS1
	Комбинированное исполнение CF1 и CS1 ^{*1,3}	CU1
Соответствие стандартам IECEx	<p>Сертификация пожаробезопасности по IECEx ^{*1} Применяемый стандарт: IEC 60079-0:2011, IEC 60079-1:2007-4 Сертификат: IECEx CSA 07.0008 Пожаробезопасный для зоны 1, Ex d IIC Т6...Т4 Gb Корпус: IP66/IP67 Макс. температура процесса: Т4;120°C(248°F), Т5;100°C(212°F), Т6; 85°C(185°F) Темп. окр. среды: -50 ... 75°C(-58 ... 167°F) для Т4, -50 ... 80°C(-58 ... 176°F) для Т5, -50 ... 75°C(-58 ... 167°F) для Т6 ^{*2}</p>	SF2
	<p>Сертификация взрыво- и пожаробезопасности по IECEx ^{*1,3} Искробезопасность Ex ia Сертификат: IECEx DEK 11.0081X Применяемый стандарт: IEC 60079-0:2011, IEC 60079-11:2011, IEC 60079-26:2006 Ex ia IIC Т4 Ga Корпус: IP66/IP67 Темп. окр. среды: -50...60°C(-58...140°F), Макс. темп. процесса: 120°C(248°F) Электрические параметры: Ui=30 В, Ii=200 мА, Pi=0.9 Вт, Ci=27.6 нФ, Li=0 мкГн</p> <p>Искробезопасность Ex ic Сертификат: IECEx DEK 13.0061X Применяемый стандарт: IEC 60079-0:2011, IEC 60079-11:2011 Ex ic IIC Т4 Gc IP код: IP66 Темп. окр. среды: -30...60°C(-22...140°F) ^{*2}, Макс. темп. процесса: 120°C(248°F) Электрические параметры: Ui=30 В, Ci=27.6 нФ, Li=0 мкГн</p> <p>Пожаробезопасность Сертификат: IECEx CSA 07.0008 Применяемый стандарт: IEC 60079-0:2011, IEC60079-1:2007-4 Пожаробезопасный для Зоны 1, Ex d IIC Т6...Т4 Gb Корпус: IP66/IP67 Макс. темп. процесса: Т4: 120°C (248°F); Т5: 100°C (212°F); Т6: 85°C (185°F) Темп. окр. среды: -50...75°C (-58...167°F) для Т4, -50...80°C (-58...176°F) для Т5, -50...75°C (-58...167°F) для Т6</p>	SU21

*1: Применимо для кодов электрического подвода 2, 4, 7, 9, С и D.

*2: Если указан код /NE, то нижний предел температуры окружающей среды равен -15°C (5°F).

*3: Не применимо для выходного сигнала с кодом Q.

■ ОПЦИИ (дополнительные технические характеристики)

Объект заказа		Описание		Код
Тип высокой точности ^{*16*23}		Высокой точности		НАС
Окраска	Изменение цвета	Только крышка усилителя ^{*2}		Р□
		Крышек усилителя и терминала, Munsell 7.5 R4/14		PR
	Изменение покрытия	Антикоррозионное покрытие ^{*1}		X2
Внешние части 316 SST		Винт регулировки нуля и стопорные винты, 316 SST ^{*14}		НС
Уплотнительное кольцо из фторированной резины		Все уплотнительные кольца корпуса усилителя. Нижний предел температуры окружающей среды: -15°C (5°F)		HE
Молниезащита		Напряжение питания датчика: от 10,5 до 32 В постоянного тока (от 10,5 до 30 В постоянного тока для искробезопасного типа, от 9 до 32 В постоянного тока для передачи данных по шине Fieldbus). Допустимый ток: максимум 6000 А (1×40 мкс); Повторно: 100 раз по 1000 А (1×40 мкс) Применяемые стандарты: IEC 61000-4-4, IEC 61000-4-5		A
Недопустимость присутствия масел ^{*23}	Обезжиривание		K1	
	Обезжиривание вместе с капсулой с фторированным маслом. Рабочая температура: от -20 до 80 °C (от -4 до 176 °F)		K2	
Недопустимость присутствия масел и дегидратация ^{*23}	Обезжиривание и дегидратация		K5	
	Обезжиривание и дегидратация вместе с капсулой с фторированным маслом. Рабочая температура: от -20 до 80 °C (от -4 до 176 °F)		K6	
Наполнитель капсулы ^{*23}		В качестве наполнителя капсулы используется фторированное масло Рабочая температура: от -20 до 80 °C (от -4 до 176 °F)		K3
Единицы калибровки ^{*3}	Р-калибровка (единицы – фунт на кв. дюйм)		(см. таблицу "Пределы шкалы и диапазона измерений")	D1
	Бар-калибровка (единицы – бар)			D3
	М-калибровка (единицы – кгс/см ²)			D4
Пределы выходного сигнала и операции при отказах ^{*4}	Сигнализация о выходе за нижний предел шкалы: Состояние выхода при отказе ЦПУ или ошибке аппаратуры: -5%, не более 3,2 мА постоянного тока для выхода от 4 до 20 мА, и -5%, не более 0,8 В постоянного тока для выхода от 1 до 5 В		C1	
	Соответствие NAMUR NE43 Пределы выходного сигнала: от 3,8 до 20,5 мА ^{*17}	Сигнализация о выходе за нижнее значение шкалы: Состояние выхода при отказе центрального процессора и ошибке аппаратуры -5%, не более 3,2 мА постоянного тока.		C2
		Сигнализация о выходе за верхнее значение шкалы: Состояние выхода при отказе центрального процессора и ошибке аппаратуры 110%, не менее 21,6 мА постоянного тока.		C3
Золоченая мембрана ^{*13*23}		На поверхности разделительных мембран наносится золоченое покрытие, эффективное для защиты от проникновения водорода.		A1
Прикрепленный шильдик		Шильдик из нержавеющей стали 316 SST, прикрепленный к датчику.		N4
Заводская конфигурация данных ^{*5}	Конфигурация данных для типа связи HART		Программное демпфирование, Описатель, Сообщение	CA
	Конфигурация данных для типа связи BRAIN		Программное демпфирование	CB
Европейская директива для оборудования, работающего под давлением ^{*15*16*23}		PED 2014/68/EU Категория III, Модуль H, Тип оборудования: Аксессуар под давлением - Резервуар. Тип жидкости: Жидкость или газ, Группа жидкости: 1 и 2		PE3
Сертификат на материал ^{*6*23}		Рабочий штуцер Рабочий штуцер, мембрана, корпус капсулы		M15
Сертификат испытаний давлением/проверки утечек ^{*12*23}	Испытательное давление: 200 кПа (29 кгс/см ²) ^{*7}		Газ азот или вода ^{*11} Время удержания: 1 мин.	T05
	Испытательное давление: 2 МПа (290 кгс/см ²) ^{*8}			T06
	Испытательное давление: 10 МПа (1450 кгс/см ²) ^{*9}			T07
	Испытательное давление: 50 МПа (7200 кгс/см ²) ^{*10}			T08
	Испытательное давление: 70 МПа (10150 кгс/см ²) ^{*19}			T15
Структура, выдерживающая высокое давление ^{*18*23}		Максимальный лимит давления и максимальная шкала: 70 Мпа.		HG
Перечень параметров ^{*20}		Перечень установочных и настроечных параметров		YP
Функциональная безопасность ^{*21*22}		Расширение функциональной безопасности для низкой температуры Температура окружающей среды: -55...+85°C		SLT

- *1: Не применимо с опцией изменения цвета. Не применимо для кода корпуса усилителя 2
- *2: Не применимо для кода корпуса усилителя 2 и 3.
- *3: Значение MWP (максимальное рабочее давление) на табличке с наименованием прибора на его корпусе совпадает со значением, определённым в D1, D3 или D4.
- *4: Применимо для выходного сигнала с кодом D и J. Сигнализация о неисправности усилителя или капсулы.
- *5: Также смотрите "Информация о заказе".
- *6: Сертификация прослеживаемости материала, по EN 10204 3.1B.
- *7: Применяется для капсулы А.
- *8: Применяется для капсулы В.
- *9: Применяется для капсулы С.
- *10: Применяется для капсулы D без /HG.
- *11: Если применение масла недопустимо, используется сухой газообразный азот или чистая вода (Коды опций K1 и K2).
- *12: Независимо от выбора кодов опции D1, D3 или D4 в качестве единицы измерения на сертификате всегда используется кПа/МПа.
- *13: Применяется для частей, контактирующих с рабочей средой, с кодом S.
- *14: 316 или 316L SST. Спецификация включена в код усилителя 2.
- *15: Применимо для шкалы измерения с кодом D. Если требуется соответствие категории III, указывайте данный код опции.
- *16: Не применимо для выходного сигнала с кодом Q.
- *17: Выходное напряжение от 1 до 5 В соответствует выходной силе тока от 4 до 20 мА, применяемой для исходящего сигнала с кодом Q, что не соответствует NAMUR NE43.
- *18: Применимо для кода капсулы D.
- *19: Применимо для кода капсулы D с указанием /HG.
- *20: Применимо для выходного сигнала с кодом J.
- *21: Неприменимо для EJA510E.
- *22: Неприменимо для выходного сигнала с кодом F, G, P, S, и кодов подсоединения к процессу для систем с разделительными мембранами.
- *23: Неприменимо для кода "P" подсоединения к процессу для системы с разделительными мембранами.

■ ДОПОЛНИТЕЛЬНЫЕ ХАРАКТЕРИСТИКИ (для систем с разделительными мембранами)

В представленной далее таблице показан код, предназначенный для систем с разделительными мембранами EJXC50A. Код не может быть указан без систем с разделительными мембранами. Смотрите документ GS 01C25W01-01RU для EJXC50A.

Элемент	Описания	Код
Недопустимость присутствия масел	Обезжиривание	K11
	Обезжиривание вместе с капсулой с фторированным маслом. Рабочая температура: от -20 до 80°C (от -4 до 176°F)	K12
Недопустимость присутствия масел и дегидратация	Обезжиривание и дегидратация	K15
	Обезжиривание и дегидратация вместе с капсулой с фторированным маслом. Рабочая температура: от -20 до 80°C (от -4 до 176°F)	K16
Наполнитель капсулы	В качестве наполнителя капсулы используется фторированное масло Рабочая температура: от -20 до 80°C (от -4 до 176°F)	K13

■ ГАБАРИТНЫЕ РАЗМЕРЫ

Модели EJA510E и EJA530E

- Для подсоединения к линии с кодом "7"

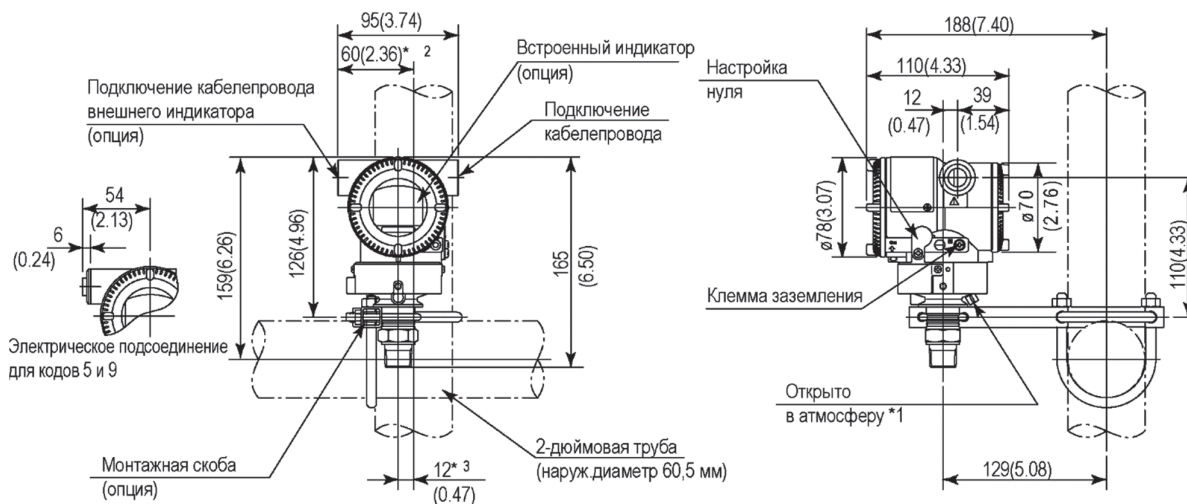

*1: Только для EJA530A с измерительной шкалой с кодом А, В или С.

*2: 58 мм (2,28 дюйма) для шкалы измерений с кодом D.

*3: 11 мм (0,43 дюйма) для шкалы измерений с кодом D.

*4: Когда выбран код электрического соединения 7 или С, то заглушка выступает на расстояние до 8 мм (0,31") из соединения кабелепровода

- Для подсоединения к линии с кодом "4"



- Для подсоединения к линии с кодами "8" и "9"

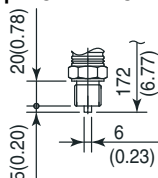

- **Расположение клемм**

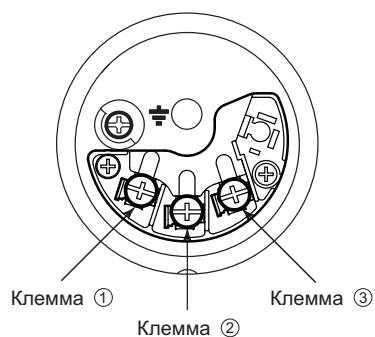

- **Расключение клемм для выхода 4...20 мА для связи по протоколам FOUNDATION Fieldbus и PROFIBUS PA**

SUPPLY	+	①	Клеммы подключения питания и выходного сигнала
	-	②	
CHECK	+	③	Клеммы подключения внешнего индикатора (амперметра) ^{*1*2}
	-	②	
			⏏ Клемма заземления

*1 Внутреннее сопротивление внешнего индикатора или измерительного прибора должно быть не более 10 Ом.

*2: Не используется для связи FOUNDATION Fieldbus и PROFIBUS PA

- **Расключение клемм для выхода 1...5 В**

SUPPLY	+	①	Клеммы подключения питания
	-	②	
VOUT	+	③	Клеммы 1...5 В пост.тока для связи по протоколу HART
	-	②	
			⏏ Клемма заземления

Трех- или четырехпроводная схема. При 4-проводной схеме и для линий питания, и для сигнальных линий используется клемма [SUPPLY].

F05R.eps

<Информация для размещения заказа> "◇"

Укажите при заказе прибора:

1. Модель, суффикс-коды и коды опций.
2. Диапазон и единицы калибровки
 - 1) Диапазон калибровки может быть задан с точностью до 5 знаков (без учета точки в десятичной дроби) для нижнего и верхнего значения диапазона в пределах от -32000 до 32000. При назначении обратного диапазона задайте значение нижнего предела диапазона (LRV) большим, чем значение верхнего предела диапазона (URV).
 - 2) Может быть выбрана только одна единица измерения из таблицы "Заводские установки".
3. Шкала на индикаторе и единицы измерения (только для датчика со встроенным индикатором)

Укажите 0–100% для шкалы в % или "Шкалу и единицы измерения" для задания шкалы в технических единицах. Шкала может быть задана с точностью до 5 знаков (не учитывая точку в десятичной дроби) для нижнего и верхнего значения шкалы в диапазоне -32000 до 32000. Единица отображения состоит из 6 знаков, поэтому если длина заданной единицы измерения, исключая ' / ', превысит 6 знаков, на устройстве отображения будут показаны только первые 6 знаков.
4. Протокол HART

Если код выходного сигнала "J", укажите "5" или "7" версию протокола HART.
5. TAG NO/Номер ТЕГА (если требуется)

Заданные символы (не более 16 символов для BRAIN, 22 символа для HART и 16 символов для тега /N4) выгравированы на шильдике тега, выполненном из нержавеющей стали и закрепленном на корпусе
6. SOFTWARE TAG/ПРОГРАММНЫЙ ТЕГ (только для HART, если требуется)

Указанные символы (до 32 символов) задаются в памяти усилителя как "Tag/Teg" (первые 8 символов) и "Long tag/Длинный тег"*1 (22 символа). Используйте буквенно-цифровые заглавные буквы.

Если не указан "SOFTWARE TAG/ ПРОГРАММНЫЙ ТЕГ", то в памяти усилителя указанный "TAG NO" задается как "Tag/Teg" (первые 8 символов) и "Long tag/Длинный тег"*1 (32 символа).

*1: Применяется только, если выбран HART 7.
7. Другие заводские установки конфигурации (если требуется).

При задании кодов опций CA и CB на заводе производятся дополнительные установки. Ниже приведены конфигурируемые элементы и установочные диапазоны.

[/CA: для связи HART]

 - 1) Описатель (не более 16 символов)
 - 2) Сообщение (не более 30 символов)
 - 3) Программное демпфирование в секундах (от 0 до 100)

[/CB: для связи BRAIN]

 - 1) Программное демпфирование в секундах (от 0 до 100)

<Заводские установки> "◇"

Номер тэга	В соответствии с заказом.
Программное демпфирование *1	'2 с' или в соответствии с заказом.
Нижнее значение диапазона калибровки	В соответствии с заказом.
Верхнее значение диапазона калибровки	В соответствии с заказом.
Единицы измерения диапазона калибровки	[EJA530E] Один из следующих вариантов: мм вод. ст., мм вод. ст. (68°F), mmAq ² , mmWG ² , мм рт. ст., Па, ГПа ² , кПа, МПа, мбар, бар, гс/см ² , кгс/см ² , дюймы вод. ст., дюймы вод. ст. (68 °F), дюймы рт. ст., футы вод. ст., футы вод. ст. (68 °F) или фунты на кв. дюйм (psi). (необходимо выбрать только одну единицу) [EJA510E] Торр, Па абс, ГПа абс ² , кПа абс, Мпа абс, мбар абс, бар абс, кгс/см ² абс, мм вод. ст. абс, мм вод. ст. абс (68 °F), мм рт. ст., абс, дюймы вод. ст. абс, дюймы вод. ст. абс (68 °F), дюймы рт. ст. абс, футы вод. ст. абс, футы вод. ст. абс (68°F), фунты на кв. дюйм абс (psia), атм.
Установка отображения	Назначенное в соответствии с заказом значение (% или значение, масштабируемое пользователем).

*1: Для задания этих элементов на заводе следует выбрать код опции /CA или /CB.

*2: Не доступно для протокола типа HART.

<Перекрестные ссылки на материалы>

ASTM	JIS
Класса 316	SUS316
Класса 316L	SUS316L
Класса 304	SUS304

< Информация о директиве EU WEEE >

Директива ЕС WEEE (Утилизация электрического и электронного оборудования) действует только в странах ЕС.

Данный прибор предназначен для продаж и использования только как часть оборудования, исключенного из Директивы WEEE, например, крупномасштабных стационарных промышленных инструментов, крупномасштабных установок и т.п., и, таким образом, исключен из сферы применения Директива WEEE. Данный прибор должен утилизироваться в соответствии с местными и национальными законами/нормативными актами.