

HARVIA

Harvia Oy
PL12
40951 Muurame
Finland
www.harvia.fi

RU

ИНСТРУКЦИЯ ПО УСТАНОВКЕ СТЕКЛЯННОЙ ДВЕРИ HARVIA

Дверь с алюминиевой коробкой

PL

INSTRUKCJA MONTAŻU DRZWI SZKLANYCH HARVIA

Aluminiowe drzwi do saun parowych

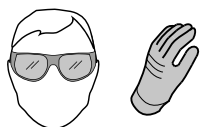

При установке используйте защиту глаз и защитные перчатки.
Podczas instalacji należy mieć założone okulary oraz rękawice ochronne.



Если материал стен рыхлый, сверьте правильность методов установки и герметизации с Вашим дилером!
W przypadku gdy ściana, do której chcemy zamontować drzwi jest porowata, należy użyć materiału uszczelniającego lub skontaktować się ze sprzedawcą.

1. Поместите кусок картона или подобную прокладку под дверь для защиты ее от ударов об пол во время установки. Закаленная стеклянная дверь может разбиться на мелкие кусочки в результате сильного точечного удара. **ВНИМАНИЕ! Опорная планка нижнего края дверной**

коробки должна сохраняться на своем месте до полного завершения установки!

2. Измерьте ширину и высоту двери и дверного проема.

1. Aby uniknąć uszkodzenia drzwi podczas montażu należy rozłożyć na podłodze materiał zabezpieczający (tekstura, karton). Przy uderzeniu tafli szklanej o podłogę może ona rozsypać się na małe kawałki. **UWAGA: Nie należy usuwać drewnianych podparć**

poziomujących na dole drzwi, aż do zakończenia montażu.

2. Zmierz szerokość i wysokość otworu drzwiowego oraz zasięgu otwierania.

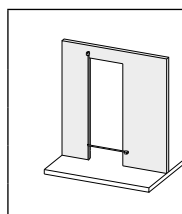
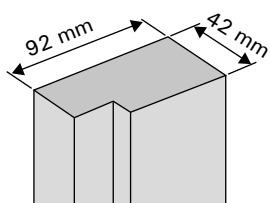

Размер стеклянной двери Wymiar drzwi	Ширина дверного проема Szerokość otwierania
7 x 19 – 7 x 21	min./мин. 700 mm/мм
8 x 19 – 8 x 21	min./мин. 800 mm/мм
9 x 19 – 9 x 21	min./мин. 900 mm/мм
10 x 19 – 10 x 21	min./мин. 1000 mm/мм

3. По сторонам дверного проема установите прокладки. Не забудьте оставить место для расклинивания дверной коробки с обеих сторон проема. Для установки прокладок строго по вертикали используйте спиртовой уровень. В качестве удлинителя для короткого спиртового уровня можно использовать длинную ровную доску. Отрежьте и установите под дверь опоры, изготовленные, например, из кусков дерева.

3. Zamontuj podparcia pionujące po obydwu stronach otworu drzwiowego. Pamiętaj o pozostawieniu miejsca po obydwu stronach drzwi oraz na górze do podklinowania. Do pionowania drzwi użyj drewnianych podparć, listwy drewnianej i poziomic. Dotnij i zamontuj dolne drewniane podparcia poziomiczące.

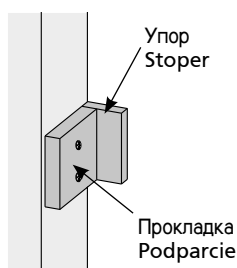
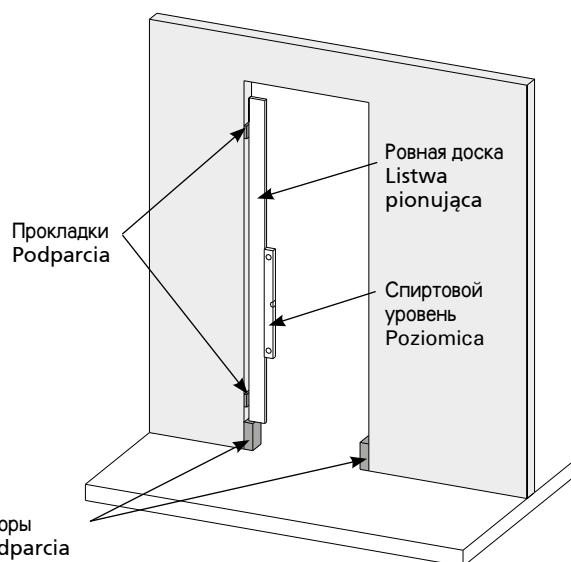

Установка упростится, если прикрепить к прокладкам временные упоры так, чтобы дверь опиралась на них. Это особенно рекомендуется при работе в одиночку. Чтобы впоследствии правильно установить наличники, упоры размещайте так, чтобы облицовка стены и дверная коробка были заподлицо.

Aby ułatwić sobie montaż można zamocować tymczasowo stopery do podparć, aby drzwi mogły się o nie oprzeć. Głównie jest to pomocne kiedy montażu dokonujemy w pojedynkę. Aby w późniejszym etapie poprawnie zamontować listwy maskujące postaraj się zamontować stopery, aby futryna drzwi nie licowała się ze ścianą.

1.

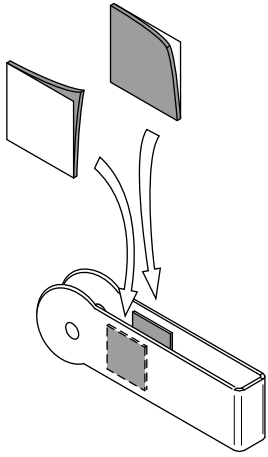

2.

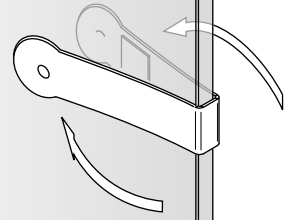

3.

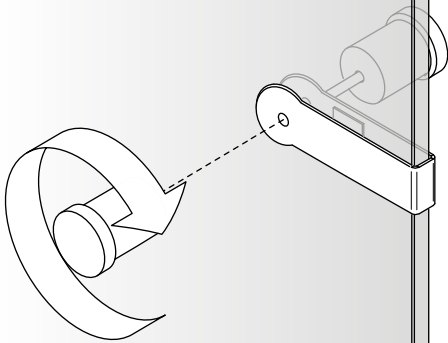

4.

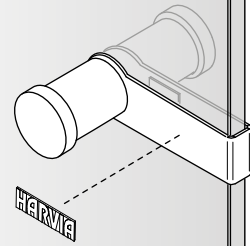

5.

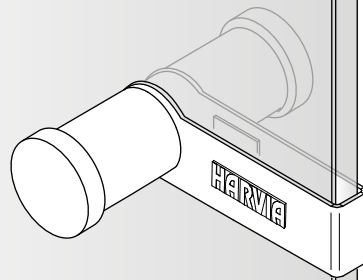

RU КОМПЛЕКТ АЛЮМИНИЕВЫХ НАЛИЧНИКОВ HARVIA – ДОПОЛНИТЕЛЬНО
PL OŚCIEŻNICY ALUMINIOWEJ - OPCJONALNIE

7 (SAZ035, SAZ041) = 674 mm
8 (SAZ036, SAZ042) = 774 mm
9 (SAZ037, SAZ043) = 874 mm

