



Simpool

Модель Timer



ИНСТРУКЦИЯ ПО ПРОГРАММИРОВАНИЮ

ПРОГРАММИРОВАНИЕ

ГЛАВНЫЕ ХАРАКТЕРИСТИКИ

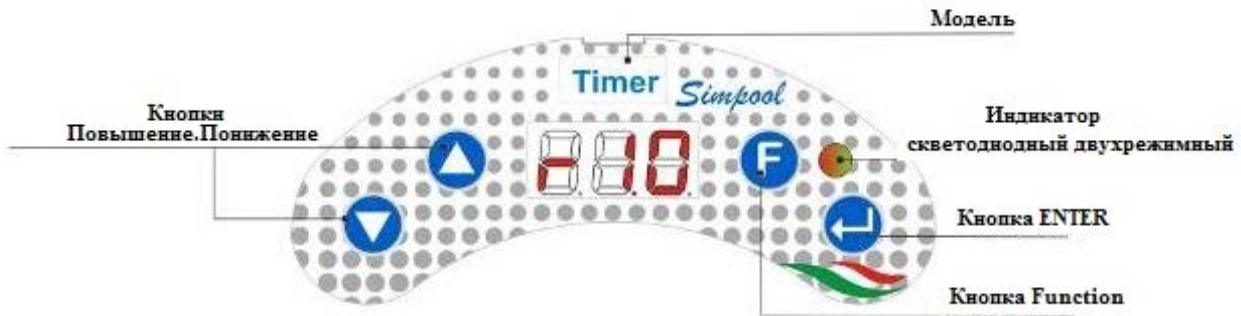

FIG. 5 – МЕНЮ ПОЛЬЗОВАТЕЛЬСКОЕ



Кнопки Повышение/Понижение позволяют изменять цифровые значения и переходить в соответствующие подменю в любых меню с изменяемыми параметрами.



Кнопка Enter позволяет осуществить вход/выход в/из различных пунктов подменю. Нажатие данной кнопки длительною 3 секунды, позволяет осуществить вход из начального меню в Меню Программирования или из основных пунктов любого меню войти в меню на ступеньку выше;



Кнопка Function позволяет осуществить выход из пунктов Меню. Нажав данную кнопку длительною 3 секунды можно войти в Пользовательское меню из начального меню;

ИНДИКАТОР ДВУХРЕЖИМНЫЙ

Двухрежимный индикатор отображает следующие функции:

- **Зеленый постоянный:** насос запитан;
- **Зеленый мигающий:** насос дозирует;
- **Красный постоянный:** la pompa è spenta;
- **Красный мигающий:** аварийный эпизод;
- **Оранжевый постоянный:** находитесь в Меню Программирования;
- **Оранжевый мигающий:** Процесс заливки насоса;



Переключатель имеет 3 позиции:

— : насос включён (ON)

○ : насос выключен (OFF)

≡ : идёт заливка насоса (MOM)

Позиция MOM является моностабильной, то есть при переводе переключателя в положение MOM, если его отпустить, то он затем автоматически возвращается в положение OFF.

Насос производит дозирование в течение 60 секунд на максимальной скорости; при повторном нажатии на кнопку MOM до окончания 60 сек., заливка насоса прекращается.

ФУНКЦИОНИРОВАНИЕ

Насос модели Timer дозирует химические продукты, предназначенные для улучшения качества воды в бассейне путем программирования циклов дозирования в день или в неделю.

На каждый день недели, дозирование будет производиться согласно установленной программе вкл/выкл то есть согласно установленной длительности дозирования периодом от 1 минуты (минимум) до 60 минут (максимум) на максимальной скорости (100% производительности насоса).

Процесс дозирования можно связать с работой циркуляционного насоса бассейна, то есть если насос в данный момент времени должен включиться согласно программе, насос дополнительно будет ожидать активности и стабилизации сигнала о функционировании циркуляционного насоса (сигнал ЦН) и начнет дозирование только после присутствия такового. Длительность ожидания можно запрограммировать в специальном подменю (Время Ожидания Сигнала ЦН), в которое можно войти сразу же после выставления времени дозирования насоса. Смотрите рисунок. 6.

В день можно запрограммировать максимально 8 событий (циклов дозирования химического продукта).

Можно устанавливать циклы различной длительности для каждого дня или установить одинаковую схему для всех дней недели.

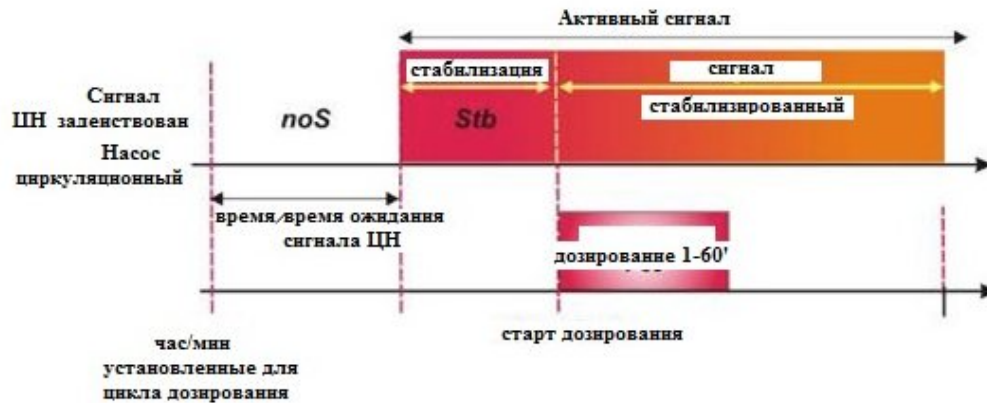

Fig. 6 Дозирование с сигналом циркуляционного насос (сигнал ЦН)

В случае если начало дозирования установлено только при активности сигнала ЦН и данный сигнал не распознается в период времени установленный в соответствующем подменю (Время Ожидания Сигнала ЦН), будет отображаться аварийная ситуация (смотри Авария Сигнал ЦН в списке аврийных ситуаций), который сигнализирует об пропуске заданного цикла дозирования химического реагента и об ожидании следующего цикла.

В случае если сигнал ЦН деактивирован, насос будет дозировать согласно запрограммированным циклам не дожидаясь присутствия сигнала о функционировании циркуляционного насоса.

МЕНЮ

При подключении насоса к источнику электрического питания, независимо от позиции выключателя насоса, на дисплее визуализируется на одну секунду программно обеспечения в формате "rx.y"; и далее визуализируется первая информация начального меню.

Как при положении выключателя насоса ВКЛ, так и при его положении ВЫКЛ представляется возможным путешествовать по всему меню без ограничений.

Меню насоса состоит из следующих подменю:

- **Начальное Меню** – визуализация состояния насоса;
- **Пользовательское Меню** – изменение основных параметров работы насоса;
- **Меню Программирования** – установка всех параметров насоса и визуализация статистики. Доступ в данное меню возможен при вводе пароля;

Для навигации по Меню изучите [ПРИЛОЖЕНИЕ Ж](#) – Карта Меню.

Начальное Меню

Первая страница начального меню, в зависимости от позиции выключателя отображается одним из следующих способов:



(*) значение времени цикла дозирования: часы/минуты отображаются попеременно;
 (**) значение обратного отсчета времени оставшегося до конца цикла дозирования;

noS (Сигнал не активный): отображается в случае если сигнал ЦН от циркуляционного насоса бассейна - не активен;

Stb (Сигнал в фазе стабилизации): отображается в случае когда сигнал ЦН от циркуляционного насоса бассейна активен, но находится в стадии стабилизации;

Расписание: когда насос не находится в цикле дозирования, а также не находится в фазе распознавания сигнала ЦН, отображаются попеременно часы/минуты;

ALr (Авария): в случае если активны одна или более аварийных ситуаций, экраны начального меню, при выключателе в позиции ВКЛ, будут чередовать находящуюся на ней информацию с визуализацией приоритетного аварийного сигнала (*смотри раздел Аварии*)

Обратный отсчет по дозированию: когда насос находится в обработке очередного цикла дозирования, отображается количество времени оставшегося до конца цикла дозирования в формате Минуты, а в течении последней минуты в формате Секунды.

В начальном меню, используя кнопку **F** можно визуализировать текущий день недели "**dAy**";

От визуализации текущего дня недели, опять таки используя кнопку **F**, можно возвратиться к предыдущей строке: если дисплей показывает обратный отсчет дозирования, ему будет предшествовать этикетка Статус Дозирования "**St.d**", если же наоборот меню показывает текущий календарь, ему будет предшествовать "**orA**".

Из любого подменю Начального Меню можно выйти:

- В Меню Программирования – нажимая кнопку **Enter** длительностью 3 секунды;
- В Пользовательское Меню – нажимая кнопку **F** длительностью 3 секунды;

Пользовательское Меню

Пользовательское Меню позволяет установку основополагающих параметров дозирования насоса.

Возможно выйти из Пользовательского Меню используя кнопку **F** для отображения:

- **AdE:** позволяет осуществить заливку насоса без использования выключателя, при помощи кнопки **Enter** возможно запустить или остановить заливку, на дисплее отобразится мигающая надпись "**AdE**" и насос начнет работать в максимальной производительности.
- **C.do:** позволяет осуществить программирование недельного дозирования в неделю; кнопкой **Enter**, нажав ее на 3 секунды можно перейти к отображению дней недели (**Don(воскресенье) Lun (понедельник) nAr(вторник) nEr(среда) Gio(четверг) Uen(пятница) Sab(суббота)**), или **ALL** в случае дневного программирования и для каждого дня можно запрограммировать 8 событий (циклов дозирования) как по включению, так и по длительности дозирования (vedi sezione [Avvio Rapido](#)):

H.d.1-d.8: для выбора/отображения часа начала цикла дозирования соответственно для d.1- d.8;

n.d.1-d.8: : для выбора/отображения минут начала цикла дозирования соответственно для d.1- d.8;

t.d.1-d.8: : для выбора/отображения в минутах длительности цикла дозирования соответственно для d.1- d.8;

Параметры для программирования недельного или дневного календаря могут быть изменяемыми только при условии если они активированы в Меню Установок, то есть если **OnL** (изменения онлайн) активировано: в противном случае будет доступна только визуализация параметров.

От Пользовательского меню путем нажатия кнопки **F** на три секунды можно перейти в Начальное меню.

БЫСТРЫЙ ЗАПУСК

В данном разделе приводятся шаги по осуществлению немедленного запуска насоса, для получения большей информации смотрите параграф 3.3 “Продвинутое Программирование”.

Для запуска насоса достаточно установить календарь дозирования, пользуясь Пользовательским меню.

Из Пользовательского меню можно получить быстрый допуск к следующим операциям:

- Заливка насоса;
- Установка дневных и недельных циклов дозирования;

Заводские установки насоса позволяют:

- Изменение онлайн значений активированного Пользовательского меню;
- Не активные циклы дозирования;

ПОЛЬЗОВАТЕЛЬСКОЕ МЕНЮ



РИС. 7 – БАЗОВОЕ ПРОГРАММИРОВАНИЕ ИЗ ПОЛЬЗОВАТЕЛЬСКОГО МЕНЮ

Продолжительность циклов дозирования можно изменить только при условии что активирована функция Изменение Онлайн в Установочном меню.

Меню программирования

Меню программирования позволяет установить все параметры работы насоса и оно может быть доступно только после ввода пароля.

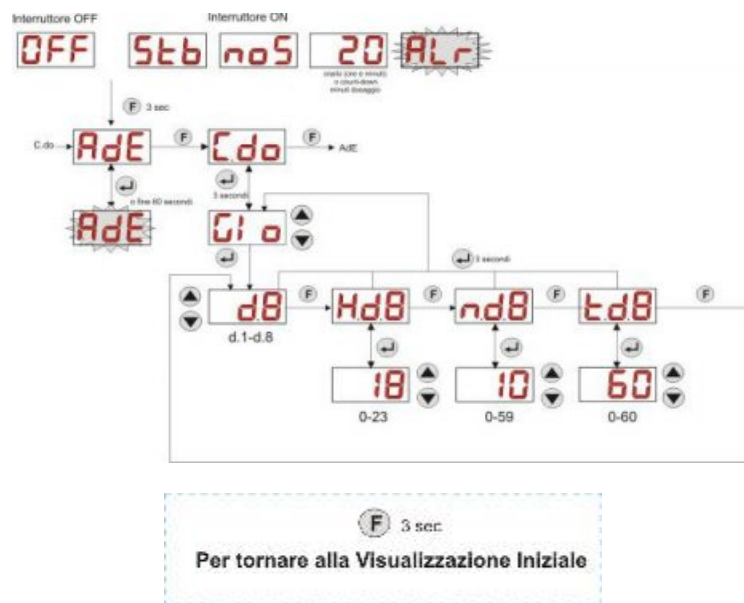
В Меню программирования можно попасть только из Начального меню: после трехсекундного нажатия кнопки **Enter** дисплей отобразит “**PAS**”, светодиодный индикатор - оранжевый постоянный, поэтому нужно нажать снова **Enter**; на дисплее установки пароля начнет мигать первая цифра “**000**”, при помощи кнопок **▲** и **▼** увеличивайте или понижайте отображенное значение, при помощи кнопки **Enter** перейдите к установке следующей цифры. После установки нужного пароля подтвердите его путем трехсекундного нажатия кнопки **Enter**.

Из любого меню, если не осуществляется никакая операция в течении более 2 минут, система автоматически возвращается в Начальное меню.

ПРОДВИНУТОЕ ПРОГРАММИРОВАНИЕ

В данном разделе описывается программирование в деталях всех функций **Меню программирования**

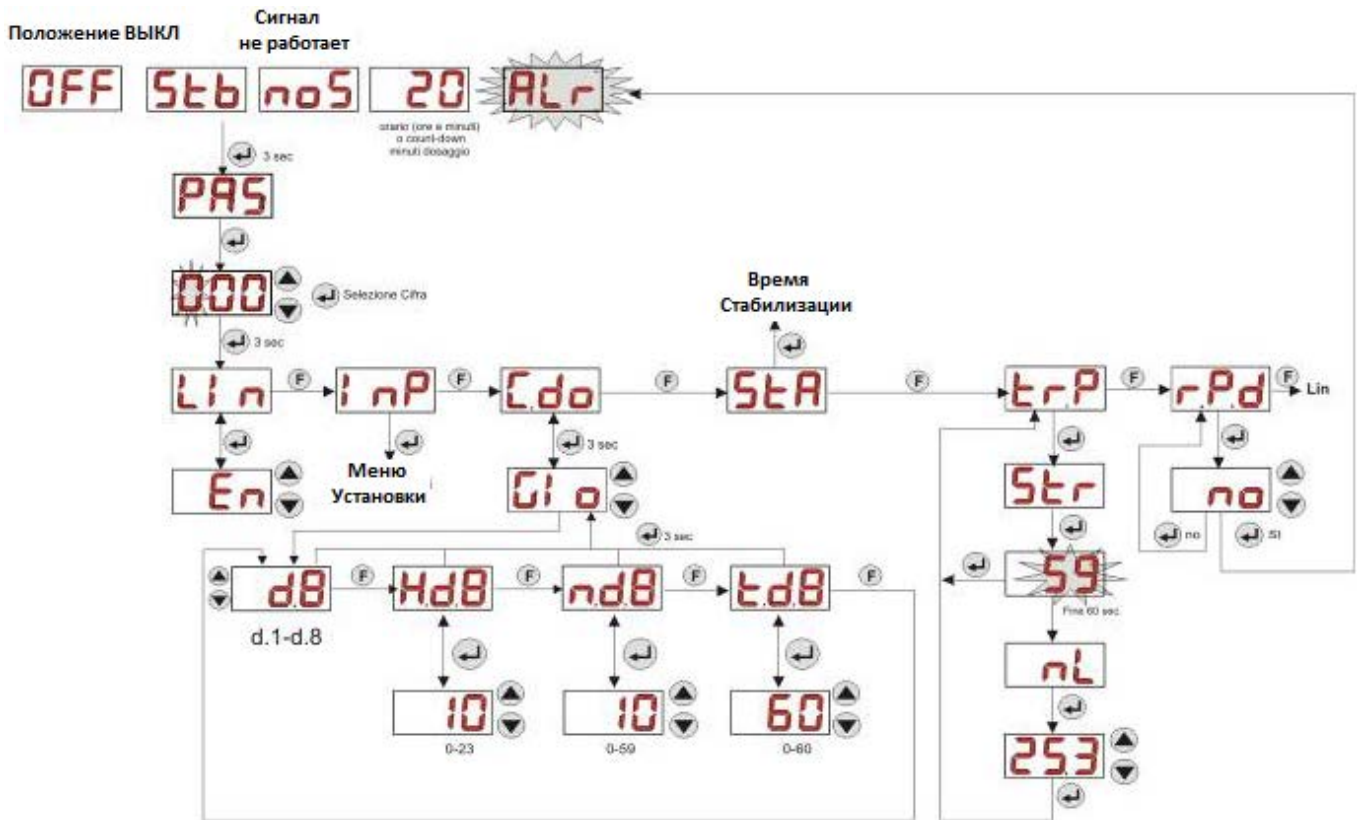

Установка языка

Из подменю Lin (ит. яз) LAn (англ. яз) можно выбрать операционный язык итальянский It или английски En используя кнопки ▲ ▼, для входа или выхода используйте кнопку Enter. (Рис. 8)



Рис. 8 – Программирование языка

Меню Настроек (InP).

Из подменю InP (ит. яз) OPt (англ. яз) меню установок, входящее в Меню Программирования, при помощи кнопки Enter осуществляется доступ в Меню Настроек, будет описано ниже.

Программирование календаря дозирования

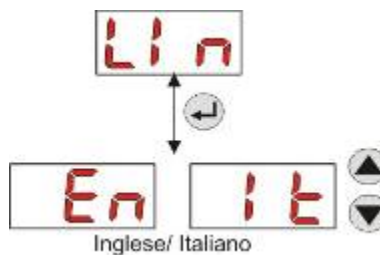
Из подменю **C.do** (ит. яз) **doC** (англ. яз) (календарь дозирования) можно попасть в следующее подменю: (Рис. 9)

- **Doп** (воскресенье)/**Luп** (понедельник)/**nAr** (вторник)/**nEr** (среда)/**Giо** (четверг)/**Uen** (пятница)/**Sab** (суббота)/**ALL** (все дни): позволяет выбрать дни недели при помощи кнопок ▲ и ▼, если это необходимо позволяет настроить ежедневное программирование с помощью "ALL";
- **H.d.1-d.8**: позволяет отображать и устанавливать часы начала дозирования в соответствии с d.1-d.8 при помощи кнопок ▲ и ▼ (интервал 0-23 ч);
- **n.d.1-d.8**: позволяет отображать и устанавливать минуты начала дозирования в соответствии с d.1-d.8 при помощи кнопок ▲ и ▼ (интервал 0-59 мин);
- **t.d.1-d.8**: позволяет отображать и устанавливать, при помощи кнопок ▲ и ▼ длительность дозирования в соответствии с d.1-d.8 (интервал 0-60 мин);

Для возврата в подменю **C.do** Меню программирования, достаточно нажать кнопку **Enter** и удерживать 3 секунды.



Рис. 9- Почасовая установка и длительность дозирования

C.do

CdO (ит. яз.) (doC англ. яз.) –календарь дозирования), это третий пункт

doC

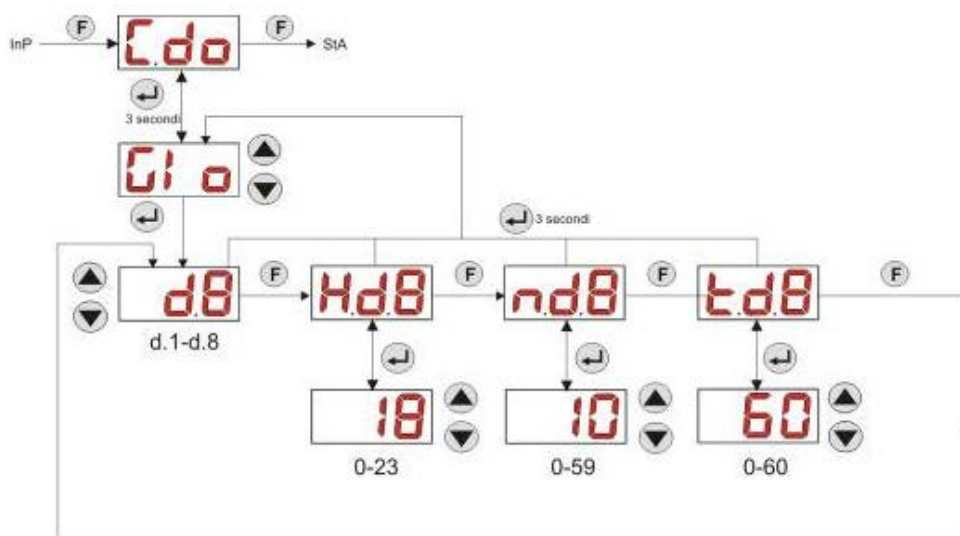
нажать → Giо (дни недели) или выбрать (ALL все дни одинаковое программирование)

Giо

d.1

нажать → дисплей отобразит =d.1 (первое дозирование)

F

H.d.1

(**) нажать → дисплей отобразит = H.d.1 (время первого дозирования)-

24

нажать → дисплей отобразит = 24 - выбрать час начала 1 дозирования, кнопками

H.d.1

нажать возврат дисплея к = H.d.1

H.d.1



нажать **F** → дисплей отобразит = **n.d1** (минуты 1 дозирования)

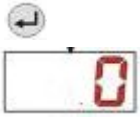

нажать **↶** → дисплей отобразит = **0** выбрать минуты начала 1 дозирования кнопками **↕**

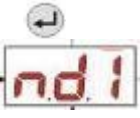

нажать **↶** возврат дисплея = **n.d1**



нажать **F** дисплей отобразит = **t.d1** (длительность дозирования)



нажать **↶** → дисплей отобразит = **0** выбрать минуты нужные для задания длительности дозирования кнопками **↕** **от 0 до 60 мин**



нажать **↶** возврат дисплея к = **t.d1**

нажать **F** дисплей отобразит = **d.1** - **если нужно запрограммировать другие таймеры (da d.1 a d.8), достаточно на этом этапе выбрать следующее дозирование и повторить и повторить процедуру начиная с пункта **)**

Для возврата на основной экран **↶** 3 раза нажать и удерживать кнопку (1 раз возврат дисплея к "ALL" или к выбранному дню, 2 раза возврат к **CdO**)

Визуализация и переустановка статистики

Из подменю **StA (статистика)** входящего в Меню Программирования можно получить доступ к статистике работы насоса смотри Рис. 10).

Параметры, сохраненные в процессе работы насоса - следующие:

- Общее время работы насоса **t.F.P(ит. яз.) Pdt (англ. яз.) (время работы насоса)** от 0 до 999 часов, согласно следующему формату:
 - **h.mm** до 9 ч е 59 мин
 - **hh.m** до 99 ч е 59 мин (минуты отображается в десятых)
 - **hhh** до 999 ч

Для переустановки вышеуказанных параметров, достаточно перейти от цифрового значения к подменю переустановки **rSt** при помощи кнопки **F**, затем выбрать **SI "да"**, подтверждая кнопкой **Enter**. Осуществится возврат к **t.F.P**.



Рис. 10 – Меню статистики

Для возврата в Меню программирования, достаточно нажать кнопку **Enter** и удерживать 3 секунды.

Калибровка насоса

Калибровка насоса позволяет получить более аккуратное дозирование, так как позволяет стабилизировать время дозирования относительно производительности насоса; в случае, если калибровка насоса не производилась, программируемые циклы дозирования являются теоретическими и основываются на номинальной производительности насоса (данное значение приведено на этикетке насоса), и длительность данных циклов будет отличаться от нужных значений.

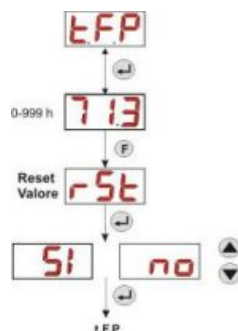
Производительность номинальная и производительность реальная могут отличаться в силу многих различных факторов и особенностей использования насоса.

Из подменю **tr.P** (ит. яз.) **PCA** (англ. яз) (калибровка насоса), можно начать процесс калибровки насоса, дав поработать насосу 60 мин измеряя при этом отдозированное количество химреагента (можно использовать мензурку): из подменю старт "Str", нажатием кнопки **Enter**, насос начнет работу на максимальной производительности. По истечении 60 мин Вам останется ввести полученный объем отдозированной жидкости в мл (от 0 до 300).



Рис. 11- Меню калибровки насоса

Восстановление заводских настроек

Из подменю **r.P.d** можно восстановить заводские настройки насоса (смотрите Таблицу **ФАБРИЧНЫЕ УСТАНОВКИ - ПРИЛОЖЕНИЕ Д**); в случае выбора восстановления начальных параметров насос возвратится к начальному отображению (смотри Рис. 12)

ВНИМАНИЕ - Один раз нажав кнопку **ДА (SI)** не будет возможным возвратиться назад к прежним установкам.

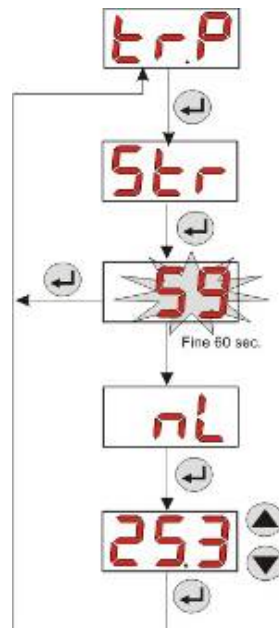

Рис 12- Восстановление заводских настроек

Меню Настроек (InP)

Из подменю InP (ит. яз.) OPt (англ. яз.) (установки) входящее в Меню Программирования, при помощи кнопки Enter осуществляется доступ в Меню Настроек

При помощи Меню Настроек можно осуществить следующие действия (смотри Рис. 13):

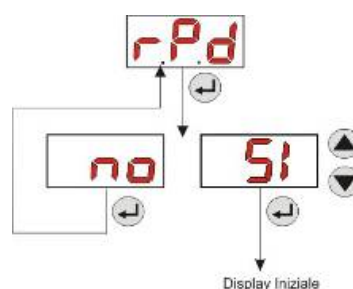

Рис. 13- Меню программирования.

Нажимаем InP (ит. яз) OPt (англ. яз) (установки) отобразится PAS кнопкой F прокручивается меню настройки, кнопка Enter вход в меню настройки, кнопки ▲ и ▼ меняют значения. Программирование текущего календаря.



Рис. 14 - Меню Настроек

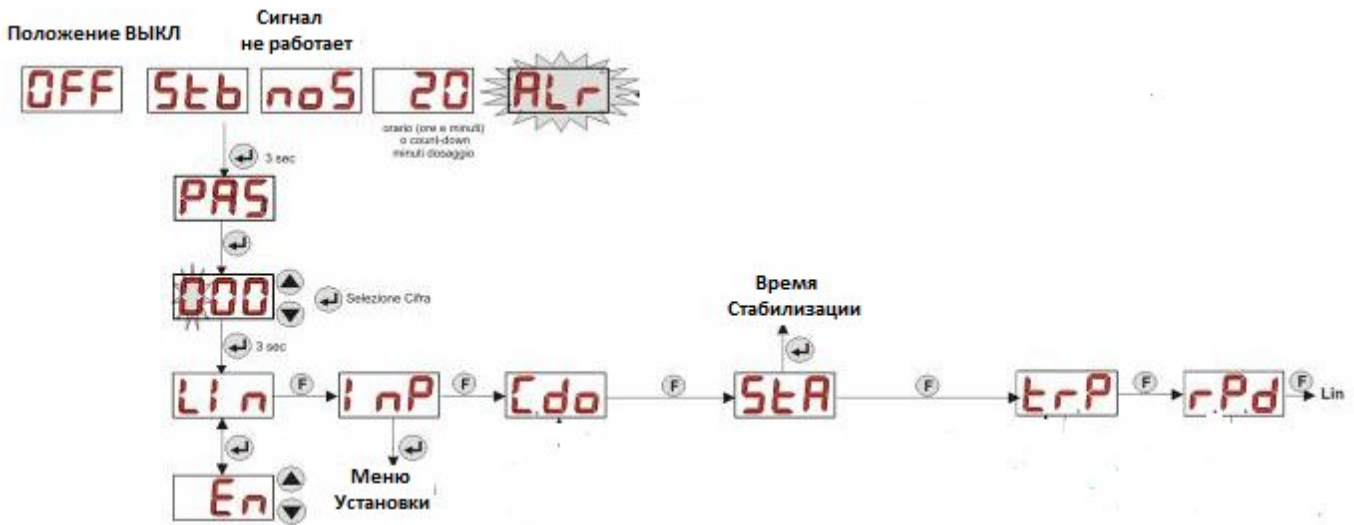

PAS Установить пароль для входа в программирование **PAS**: при помощи кнопки **Enter** входите в экран выбора "000", кнопками ▲ или ▼ можно увеличивать или уменьшать требуемые значения, переход к следующей цифре осуществляется при помощи кнопки **Enter**. После установки нового пароля, нажмите и удерживайте 3 секунды кнопку **Enter** для возврата в подменю **PAS**;

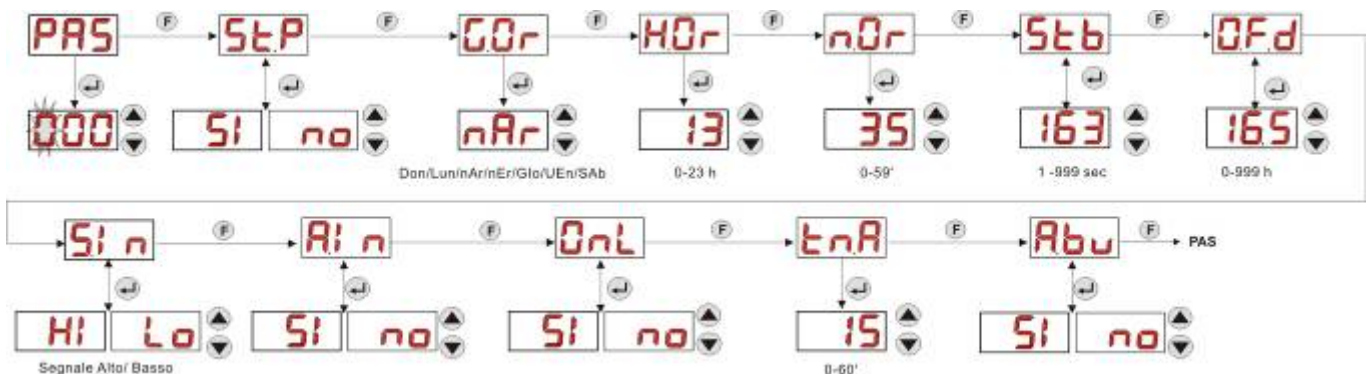

StP Задействовать функцию остановки насоса в случае аварийной ситуации по нехватке уровня химреагента **St.P** (ит. яз.) **PSt** (англ. яз): для входа или выхода из данного подменю используйте кнопку **Enter**, для выбора "ДА/НЕТ" ("SI/no") используйте кнопки ▲ или ▼;

GOr Программировать текущий день недели **G.Or** (ит. яз.) **DCL** (англ. яз.) (день недели): для входа или выхода из подменю используйте кнопку **Enter**, для выбора дня **Don** (ВОСКР)/**Lun** (ПОН)/**nAr** (ВТ)/**nEr** (СР)/**Gio** (ЧТ)/**Uen** (ПЯТ)/**SAb** (СБ) используйте кнопки ▲ или ▼;



nAr нажать → дисплей отобразит=Lun (либо другой день) (понедельник-англ: nod)-выбрать правильный день недели кнопками

 нажать  → возврат дисплея к = **GOr (ит.яз.) DCL (англ. яз.)**

 нажать  → дисплей отобразит = **HOg (ит. яз.) HCL (англ. яз.) (текущий час)**

 Программировать часы текущего расписания **H.Or (ит. яз) HCL(англ. яз.)**: для входа или выхода из подменю используйте кнопку **Enter**, для выбора значений от 0 до 23 ч используйте кнопки  или 



нажать  дисплей отобразит = **0** выбрать время кнопками  





нажать  возврат дисплея к = **HOg (ит. яз.) HCL (англ. яз.) (текущий час)**



нажать  дисплей отобразит = **nOr (ит. яз.) nCL (англ. яз.) (текущие минуты)**



Программировать минуты текущего расписания **n.Or (ит.яз) nCL(англ. яз)**: для входа или выхода из подменю используйте кнопку **Enter**, для выбора значений от 0 до 59 мин используйте кнопки  или 





Нажать  дисплей отобразит = **0** выбрать минуты  



нажать  возврат дисплея **nOr (ит. яз.) nCL (англ. яз.)**



нажать  дисплей отобразит **Stb (время стабилизации)**



Установить время стабилизации сигнал ЦН **Stb**, получаемого от циркуляционного насоса бассейна, выбор устанавливается в диапазоне **0- 999 секунд**: для повышения или понижения значений используйте кнопки  или ; чтобы войти или выйти из подменю нажать **Enter**.



Установить время для аварийного сигнала по обслуживанию насоса **O.F.d(время обслуживания)**, выбор устанавливается от 0 (не активно) до 999 часов, в формате:

- **h.mm** от 9 и 59 мин. - **hh.m** от 99 ч и 59 мин (минуты отображаются в десятых долях).

- **hhh** от 999 ч.

чтобы войти или выйти из подменю используйте кнопку **Enter**, для повышения или понижения значений используйте кнопки  или 





Войти в окно распознавания сигнала ЦН **S.In(ит.яз) Int(англ. яз.)**: чтобы войти или выйти из подменю используйте кнопку **Enter**, будет отображаться статус распознаваемый насосом по входному сигналу:

“**HI**” **постоянный**: сигнал распознается как активный;

“**Lo**” **постоянный**: сигнал распознается как не активный;

“**HI**” **мигающий**: сигнал распознается как активный, но чуть выше порога напряжения распознавания;

“**Lo**” **мигающий**: сигнал распознается как не активный, но чуть ниже порога распознавания;

В случае, если статус отображается не соответствующий настоящему статусу сигнала, или отображенный статус – в мигающем режиме, будет достаточно изменить порог при помощи кнопок  или 

Статус сигнала не активный (циркуляционный насос **ВЫКЛ**):

→ в случае если сигнал распознается как активный (**HI** постоянный или мигающий), или не активный но в непосредственной близости к порогу (**Lo** мигающий), нажмите кнопку  для уменьшения значения напряжения границы вплоть до отображения “**Lo**” постоянный;

→ если сигнал распознается как стабильно не активный (**Lo** постоянный), перейдите к контролю активизации сигнала;

Статус сигнала активный (циркуляционный насос **ВКЛ**):

→ в случае если сигнал распознается как не активный (**Lo** постоянный или мигающий), или активный но в непосредственной близости к границе (**HI** мигающий), нажмите кнопку ▼ для увеличения значения напряжения порога вплоть до отображения "**HI**" постоянный;

→ если сигнал распознается как стабильно активный (**HI** постоянный), перейдите к контролю дезактивизации сигнала;

Активизировать или дезактивировать получение сигнала ЦН **A.In(ит. яз.) InE(англ. яз.)** (активация сигнала ЦН): для входа или выхода из подменю используйте кнопку **Enter**, для выбора **ДА/НЕТ ("SI/no")** используйте кнопки ▲ или ▼;

Выбрать разрешать или не разрешать, в Пользовательском Меню, изменять цикл дозирования дневных или недельных, **OnL(изменения онлайн)**: для входа или выхода из подменю используйте кнопку **Enter**, для выбора **ДА/НЕТ ("SI/no")** используйте кнопки ▲ или ▼;

Установить (**время ожидания сигнала ЦН**) **tn.A**, промежутка времени из запрограммированного цикла дозирования, в течении которого нужно получить стабилизированный сигнал ЦН от циркуляционного насоса для последующей активации дозирования продукта: для выхода или входа в подменю используйте кнопку **Enter**, для выставления значений от 0 до 60 минут используйте кнопки ▲ или ▼;

Активизировать звуковое сопровождение аварийных ситуаций **A.bu(ит. яз.) buE(англ. яз.)** (активация зуммера) для входа или выхода из подменю используйте кнопку **Enter**, для выбора **ДА/НЕТ ("SI/no")** используйте кнопки ▲ или ▼;

Для возврата в Меню Программирования к подменю **InP(ит. яз.) OPt(англ. яз.)** (установки) на любой стадии работы, достаточно нажать кнопку **Enter** на 3 секунды .

АВАРИЙНЫЕ СИГНАЛЫ

Строка указания наиболее важного действующего аварийного сигнала будет отображаться, чередуясь со строками Начального Меню, в то время как звуковой сигнал (если зуммер подключён) и мигающий красный светодиодный индикатор, указывающий на Аварийное состояние, будут присутствовать, как в Начальном Меню, так и в Пользовательском Меню.

АВАРИЙНЫЙ СИГНАЛ ТЕХОБСЛУЖИВАНИЕ

Аварийный сигнал необходимости техобслуживания включается, когда насос работал в течение времени, превышающего заданное значение времени в соответствующем подменю **O.F.d(время техобслуживания)** (см. *Меню Настройки*).

Задать время 0.00 (ч.мин) для аварийного сигнала Техобслуживания, означает отключить его.

Сигнализация насоса осуществляется следующим образом:

- Звуковой сигнал зуммера (при наличии его в насосе), если он подключён (см. **b.En(англ. яз) Abu (ит. яз)** в "Меню Настройки"), работает с периодичностью: 1 сек. - работает, 1 сек. - выключен;
- Красный мигающий СИД;
- мигает "**OFd**" на дисплее;

В этом аварийном состоянии двигатель отключается. Чтобы отключить аварийный сигнал, необходимо войти в строку **P.d.t(англ. яз) t.F.P (ит. яз)** (время работы насоса) в Меню Статистических данных и выполнить сброс значения.

АВАРИЙНЫЙ СИГНАЛ УРОВНЯ (только для модели с датчиком уровня)

Можно подключить к насосу датчик уровня для указания на то, что продукт закончился, что сигнализируется насосом следующим образом:

- Звуковой сигнал зуммера (при наличии его в насосе), если он подключён (см. **b.En(англ. яз) A.bu (ит. яз)** в "Меню Настройки"), работает с периодичностью: 1 сек. - работает, 1 сек. - выключен;
- Красный мигающий СИД;
- мигает "**uLo**" на дисплее;

На входе имеется фильтр распознавания 3 сек., чтобы распознавать ложные контакты и, следовательно, нежелательные аварийные сигналы уровня.

Этот аварийный сигнал может вызывать или нет остановку насоса, в зависимости от сделанного выбора в подменю "**P.St(англ. яз), St.p (ит яз)** (остановка насоса из-за ав. Сигн. Уровня)"(Меню Настройки: **P.St = YES (ДА)** → насос останавливается; **P.St =no (нет)** → насос продолжает дозировать).

Аварийный сигнал сбрасывается автоматически при восстановлении уровня дозируемого химического продукта.



При заливке насоса аварийный сигнал уровня не показывается.

АВАРИЙНЫЙ СИГНАЛ СОСТОЯНИЕ OFF

Если переключатель оставить в положении OFF (ВЫКЛ.), то после 20 минут насос выдаёт аварийный сигнал переключателя, который сигнализируется насосом следующим образом:

- Звуковой сигнал зуммера (при наличии его в насосе), если он подключён (см. **b.En** в “Меню Настройки”), работает с периодичностью: 1 сек. - работает, 1 сек. - выключен;
- Красный мигающий СИД;
- мигает “OFF” на дисплее;

Чтобы его отключить, достаточно перевести переключатель в положение **ON**.

АВАРИЙНАЯ СИГНАЛИЗАЦИЯ ЦН

Аварийная сигнализация активизируется в случае если не происходит дозирование, то есть при отсутствии стабилизации сигнала от циркуляционного насоса отображаемое в окошке подменю **tn.A** (время ожидания сигнала ЦН) (смотри Меню установок): данный аварийный сигнал не активирован если **A.In(ит. яз.) InE (англ. яз.) (активация сигнала ЦН)** имеет значение “no”, то есть дозирование не связано с работой циркуляционного насоса.

Время ожидания, в течении которого должен быть стабилизирован сигнал ЦН отсчитывается с момента окончания времени, запрограммированного на дневное дозирование.

Сигнал ингибитора сигнализируется насосом следующим образом:

- Акустический сигнал посредством зуммера (при условии наличия на насосе) и при условии его активации (смотри **A.bu su** “Меню установок”) подается частотой 1 секунда включен е 1 секунда выключен;
- Светодиод красный активен;
- На дисплее мигает “AL.I”;

ПРИЛОЖЕНИЕ Д – Фабричные установки

ПАРАМЕТР IT (ИТ)	ОБОЗНАЧЕНИЕ	ЗНАЧЕНИЕ
A.bu	Активация зуммера	да
A.In	Активация сигнала ЦН	да
H.d.1- d.8	Время дозирования 1-8	0
LIn	Язык	Англ
n.d.1-d.8	Минуты дозирования 1-8	0
O.F.d	Время обслуживания	0 сек (не активно)
OnL	Изменение онлайн	да
PAS	Пароль	000
Stb	Время стабилизации	10 секунд
St.P	Стоп насоса (нехватка уровня реагента)	нет (не активно)
t.d.1- d.8	Длительность дозирования 1-8	0
tn.A	Время ожидания сигнала ЦН	0

ПРИЛОЖЕНИЕ Е- Таблиц параметров

язык ИТ	язык АНГЛ	ОБОЗНАЧЕНИЕ
A.bu	bu.E	Активизация зуммера
A.In	In.E	Активация сигнала ЦН
AdE	PrI	Заливка
C.dO	do.C	Календарь дозирования
dAY	dAY	День недели
Err	Err	Ошибка
G.Or	D.CL	День недели Часы
H.d.1-8	H.d.1-8	Часы графика дозирования n° 1- 8
HI /LO	HI /LO	Высокий / Низкий (Уровень сигнала ЦН)
H.Or	H.CL	Текущий час
InP	OPt	Установки
LIn	LAn	Язык
n.d.1-8	n.d.1-8	Минуты графика дозирования n° 1- 8
nL	nL	мл
n.Or	n.CL	Текущие минуты
O.F.d	O.F.d	Время обслуживания
OnL	OnL	Изменение Онлайн
orA	tIn	Расписание
PAS	PAS	Пароль
rSt	rSt	Переустановка
SI / no	YES / no	Да/ Нет
S.In	In.t	Порог Сигнала ЦН
StA	StA	Статистика
Stb	Stb	Время стабилизации
St.d	d.St	Статус дозирования
St.P	P.St	Остановка насоса(сигнал нехватки уровня реагента)
Str	Str	Начало калибровки насоса
t.d.1-8	t.d.1-8	Длительность цикла дозирования n° 1-8
t.F.P	P.d.t	Время работы насоса
tn.A	tn.A	Время ожидания сигнала ЦН
tr.P	P.CA	Калибровка насоса
r.P.d	r.d.P	Восстановление параметров по умолчанию



For other languages please visit:
<http://aqua.quickris.com/simpool-timer/>

