

Модель: LEO LVR 5-10

Вертикальные многоступенчатые насосы из нержавеющей стали.

- Мощность электродвигателя: по 1.5 кВт
- Производительность: от 2.5 до 8.5 м³/час
- Напор: от 29 до 65 м



Описание и область применения

Перекачивание чистой воды или сходных по химическому составу жидкостей. Водоснабжение высотных домов, гостиниц, в системах повышения давления, отопления, пожаротушения, на производстве и в пищевой промышленности.

Эксплуатационные возможности: Максимальная производительность серии до 240 м³/час, максимальный напор до 330 м.

Рабочие характеристики насоса

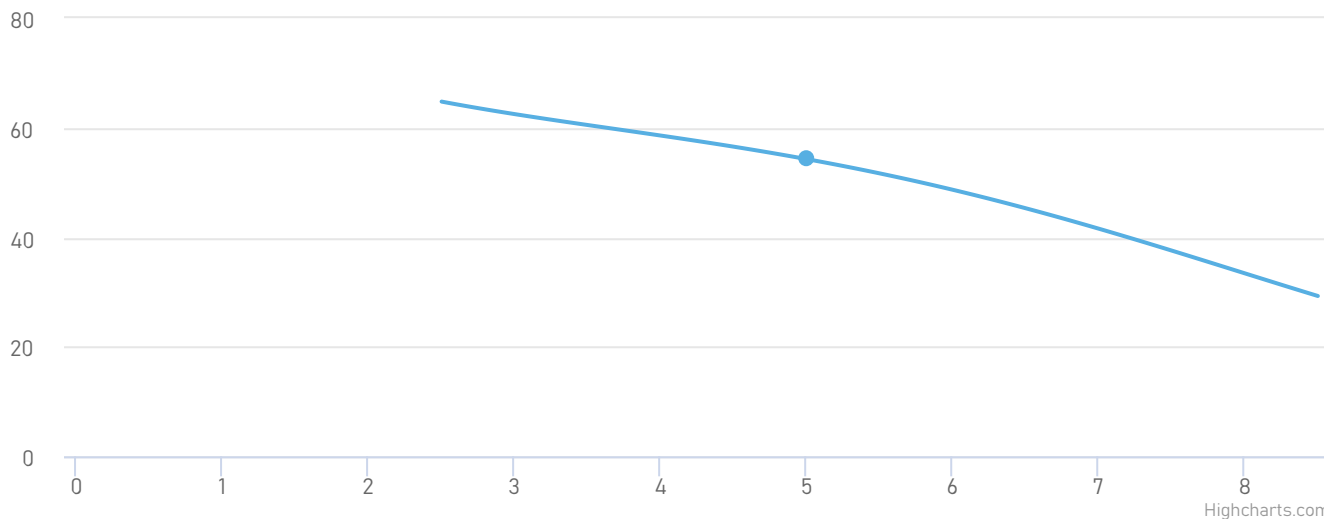

Модель насоса	LEO LVR 5-10	Тип соединения патрубков:	Фланцевое
Мощность, кВт:	1.5	Условный проход напора, мм:	32
Номинальная сила тока, А:	3.34	Условный проход всасывания, мм:	32
Напряжение, В:	380	Масса, кг:	38
Номинальная производительность, м ³ /ч:	5	Высота, мм:	810
Максимальная температура окружающей среды, °С:	+40	Длина, мм:	210
Перекачиваемая среда:	Вода	Ширина, мм:	250
Максимальная температура перекачиваемой жидкости, °С:	+120		

Принцип работы

Принцип работы горизонтального или вертикального многоступенчатого насоса заключается в одновременном функционировании нескольких рабочих колёс. Поочерёдно проходя через колёса, жидкость будет продвигаться по трубе гораздо быстрее. Её напор определяется непосредственно суммой напоров колёс, которые располагаются последовательно и проводят одну и ту же подачу. Не вдаваясь в технические тонкости можно сказать одно: использование такого насоса позволит вам получить столько воды, сколько нужно, не перегружая систему. Мощный агрегат позволит вам забыть о плохом напоре, и всех связанных с ним проблемах.

Преимущества

AISI 304

Насосная часть выполнена из нержавеющей стали, поэтому насос полностью защищен от коррозии.



Очень высокая температура перекачиваемой жидкости до +120 °С.



Насосы компактные, занимают мало места.

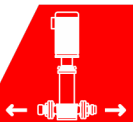

Патрубки расположены в линию, удобно для монтажа/демонтажа насоса.

IE2/IE3

Электронасосы имеют высокую эффективность класса IE2(IE3).



Габариты и присоединительные размеры

LVR5, LVS5

50Hz

ISO 9906 Annex A

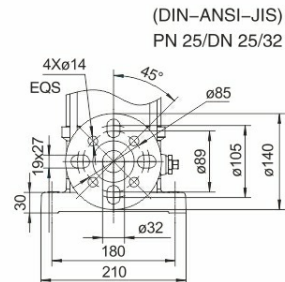
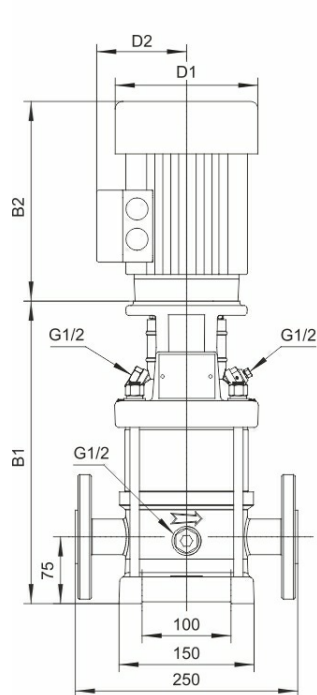

DIN фланец(LVS)

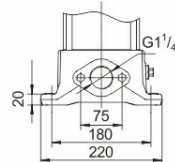
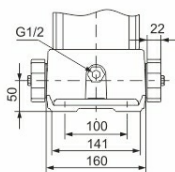

Эллиптический фланец (LVR)PN16
LVR5-2~LVR5-22

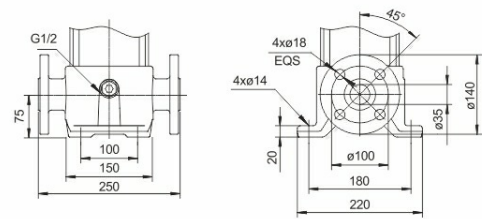

DIN фланец(LVR)

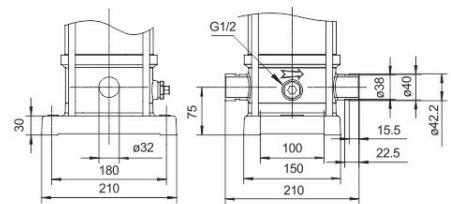

Хомутное соединение (LVS)

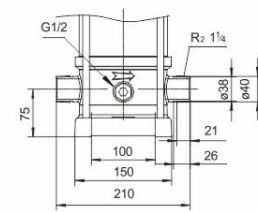

Резьбовое соединение (LVS)

Модель	Эллиптический фланец (LVR)		DIN фланец (LVR, LVS)		D1	D2	Вес нетто (кг)
	B1	B1+B2	B1	B1+B2			
5-2	256	470	282	496	130	105	20.9
5-3	283	497	309	523	130	105	21.8
5-4	310	524	336	550	130	105	22.7
5-5	341	609	367	635	150	125	25.5
5-6	368	636	394	662	150	125	27.6
5-7	395	663	421	689	150	125	28.5
5-8	422	690	448	716	150	125	29.1
5-9	465	783	491	809	164	127	37.3
5-10	492	810	518	836	164	127	37.9
5-11	519	837	545	863	164	127	39.4
5-12	546	864	572	890	164	127	39.9
5-13	573	891	599	917	164	127	40.5
5-14	600	918	626	944	164	127	40.9
5-15	627	945	653	971	164	127	41.5
5-16	654	972	680	998	164	127	42.4
5-18	712	1052	738	1078	186	120	49.9
5-20	766	1106	792	1132	186	120	51.3
5-22	820	1160	846	1186	186	120	54.2
5-24	874	1214	900	1240	186	120	55.5
5-26	928	1268	954	1294	186	120	58.2
5-29	1009	1349	1035	1375	186	120	59.9
5-36	-	-	1249	1648	210	142	95

Примечание: B1 и B1+B2 хомутного и резьбового соединителей соответствуют с DIN фланцем



beom.kz

Сопутствующее оборудование



Пульт управления
и защиты



Частотный
преобразователь



Устройство
плавного пуска



Обратный клапан



Запорная арматура



Гидроаккумулятор