

2020



АДАПТЕР ST-AC001CNT

Инструкция по установке

Содержание

СОДЕРЖАНИЕ	2
ОБЩЕЕ ОПИСАНИЕ	3
ВНЕШНИЙ ВИД	3
ST-AC001CNT.....	3
ПОДГОТОВКА К УСТАНОВКЕ	4
УСТАНОВКА	4
ПОДКЛЮЧЕНИЕ	5
ПРОГРАММИРОВАНИЕ	6
Индикация	6
ПРОГРАММИРОВАНИЕ СТАНДАРТА ВИДЕОСИГНАЛА	6
НАСТРОЙКА ГРОМКОСТИ ВЫЗЫВНОЙ ПАНЕЛИ	7
СБРОС НА ЗАВОДСКИЕ УСТАНОВКИ	7
ПРОГРАММИРОВАНИЕ ДЛЯ РАБОТЫ ЧЕРЕЗ МОБИЛЬНОЕ ПРИЛОЖЕНИЕ	7
<i>Установка приложения и регистрация</i>	7
<i>Добавление устройства при подключении через WiFi в режиме EZ</i>	8
<i>Добавление устройства при подключении через WiFi в режиме AP</i>	10
<i>Добавление устройства при подключении к сети с помощью кабеля в режиме Cable</i>	12
<i>Добавление пользователей</i>	14
<i>Настройка и удаление устройств</i>	15
ИСПОЛЬЗОВАНИЕ	16
ТЕХНИЧЕСКИЕ ХАРАКТЕРИСТИКИ	17

Общее описание

Конвертер ST-AC001CNT предназначен для расширения функционала стандартной системы видеодомофонной связи с использованием 4-х проводных панелей вызова и камер с выходным сигналом CVBS, AHD, TVI и CVI. Конвертер поддерживает подключение к сети Ethernet или WiFi для приема вызова с панели через приложение TuYaSmart на мобильном телефоне независимо от местонахождения. Приложение поддерживает одностороннюю видеосвязь и двухстороннюю аудиосвязь при вызове с панелей, простой аудио/видео мониторинг ситуации со всех панелей или камер, управление реле панелей вызова, локальную запись на телефон кадров или фрагментов видео трансляции.

Внешний вид

ST-AC001CNT

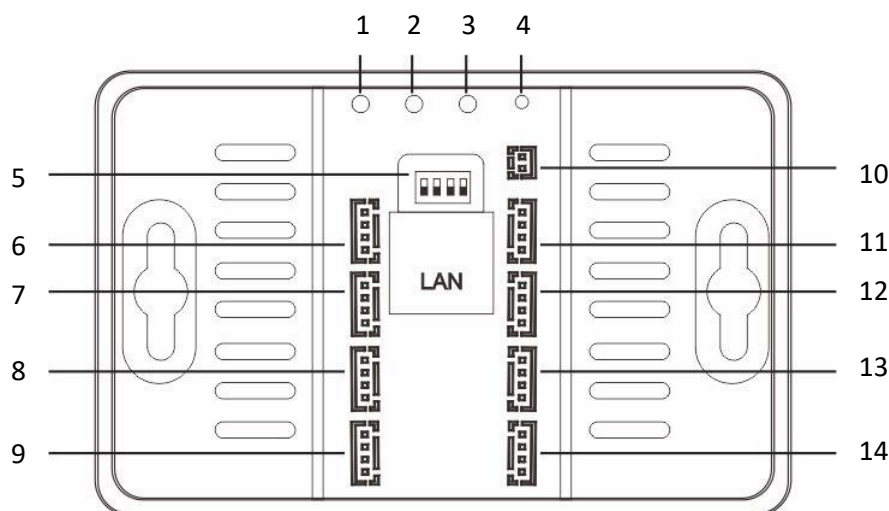

- 1 – SLink используется для настройки подключения к серверу в режиме EZ.
- 2 – AP используется для настройки подключения к серверу в режиме AP.
- 3 – Signal используется для настройки стандарта видеосигнала.
- 4 – Reset используется для сброса устройства.
- 5 – Channel используется для настройки стандарта видеосигнала.
- 6 – Выход Дверь 1 используется для подключения к входу Дверь 1 монитора.
- 7 – Выход Дверь 2 используется для подключения к входу Дверь 2 монитора.
- 8 – Выход Камера 1 используется для подключения к входу Камера 1 монитора.
- 9 – Выход Камера 2 используется для подключения к входу Камера 2 монитора.
- 10 – Вход Питание используется для подключения адаптера питания.
- 11 – Вход Дверь 1 используется для подключения панели вызова Двери 1.
- 12 – Вход Дверь 2 используется для подключения панели вызова Двери 2.
- 13 – Вход Камера 1 используется для подключения Камеры 1.
- 14 – Вход Камера 2 используется для подключения Камеры 2.

Подготовка к установке

- 1 Избегайте установки устройства в непосредственной близости от источников сильного электромагнитного излучения, мониторов с ЭЛТ и т. д.
- 2 Не разбирайте устройство, т. к. это может привести к поражению электрическим током.
- 3 Не подвергайте устройство воздействию сильной вибрации или ударам, поскольку это может привести к выходу из строя компонент устройства.
- 4 Избегайте установки устройства в местах с возможностью воздействия прямого солнечного излучения, проливного дождя, высокой температуры, высокой загрязненности и химически агрессивных сред.
- 5 Расстояние до силовых кабелей должно быть не менее 30 см.
- 6 Перед установкой убедитесь, что питание выключено.
- 7 Монтаж должен осуществляться только квалифицированным персоналом.

Установка

- 1 Наметьте отверстия под дюбель, просверлите отверстия и вставьте дюбели из комплекта.
- 2 Вкрутите шурупы из комплекта, оставляя примерно 5 мм.
- 3 Сделайте все необходимые подключения.
- 4 Навесьте блок на подготовленные шурупы.

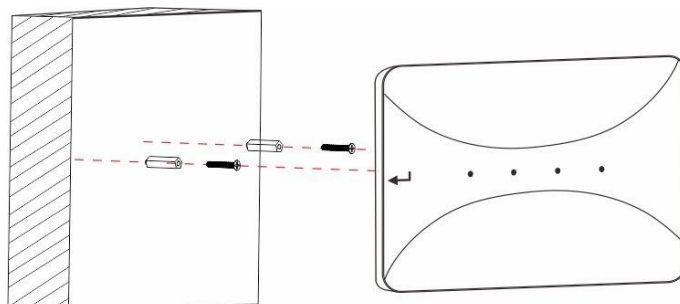

Подключение

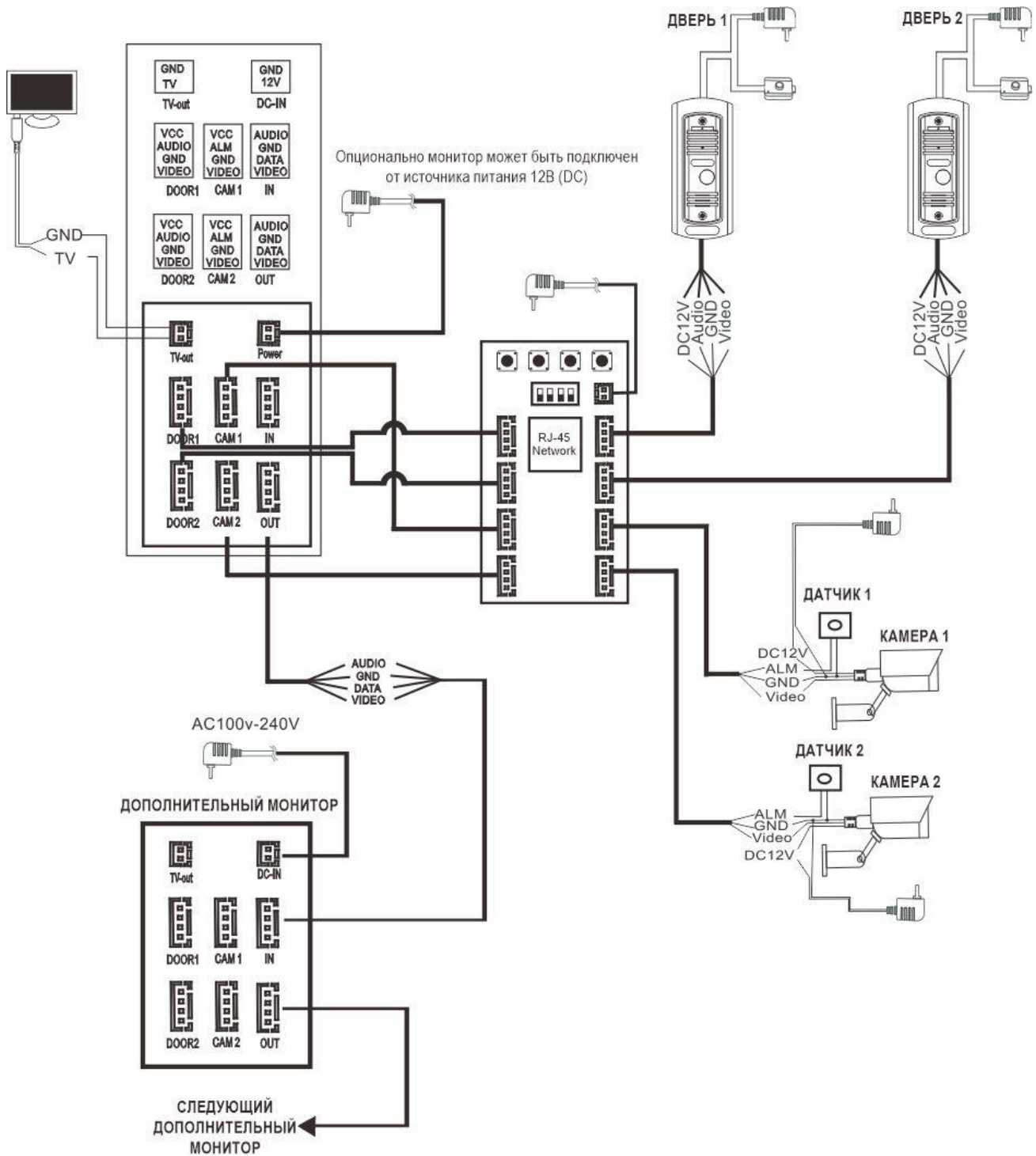

- Конвертер питается от сети 220В с использованием адаптера из комплекта, но может работать и от внешнего опционального источника питания 12В (DC).
- Для записи видео при приеме вызова на мобильном устройстве используется карта памяти, которую необходимо приобретать дополнительно.

Программирование

Индикация

В таблице ниже описывается состояния индикации устройства.

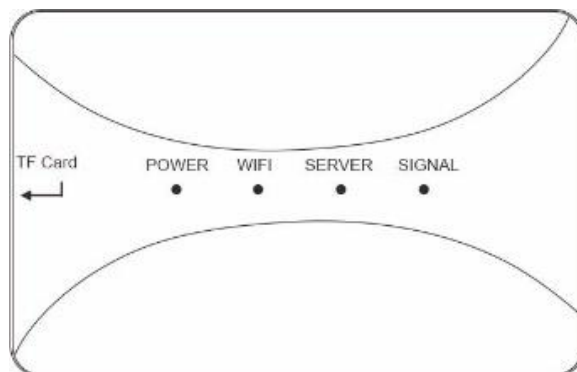

Индикатор	Состояние	Описание
POWER	Горит постоянно	Питание устройства включено
WiFi, SERVER, SIGNAL	Горят постоянно	Загрузка устройства
WiFi, SERVER, SIGNAL	Выключены	Загрузка устройства завершена
WiFi	Мигает редко	Добавление устройства в EZ режиме
WiFi	Мигает часто	Устройство подключается к роутеру
WiFi	Горит постоянно	Устройство подключено к сети
WiFi, SERVER	Выключены	Отсутствует подключение к сети
SERVER	Мигает редко	Добавление устройства в AP режиме
SERVER	Горит постоянно	Устройство подключено к серверу
SERVER	Выключен	Нет подключения к серверу

Программирование стандарта видеосигнала

По умолчанию устройство запрограммировано на автоопределение стандарта видеосигнала по всем входным каналам, но в некоторых случаях может потребоваться ручная настройка. Ручная настройка возможна только при начальном программировании после сброса на заводские установки. Для входа в режим программирования нажмите кнопку SIGNAL. Устройство перейдет в режим программирования стандарта видеосигнала для первого канала – Дверь 1. Далее, нажимая кнопку SIGNAL, устройство будет переключаться последовательно для программирования следующих каналов: Дверь 2, Камера 1 и Камера 2. Для отображения канала, который находится в режиме программирования, используется следующая индикация.

Канал	Индикатор WiFi	Индикатор SERVER
Дверь 1	ВЫКЛ	ВЫКЛ
Дверь 2	ВЫКЛ	ВКЛ
Камера 1	ВКЛ	ВЫКЛ
Камера 2	ВКЛ	ВКЛ

1. Для программирования нажмите кнопку SIGNAL. Устройство перейдет в режим настройки стандарта видеосигнала для первого канала – Дверь 1.
2. С помощью многоканального переключателя выберите стандарт видеосигнала в соответствии с таблицей. 1 означает положение переключателя OFF (внизу), 0 означает положение переключателя ON (вверху)

Положение переключателя	Стандарт видеосигнала
0000	Зарезервировано
0001	CVBS (NTSC)
0010	CVBS (PAL)
0011	AHD720, AHD960 (NTSC)
0100	AHD720, AHD960 (PAL)
0101	AHD1080 (NTSC)
0110	AHD1080 (PAL)
0111	TVI720 (NTSC)
1000	TVI720 (PAL)
1001	TVI1080 (NTSC)
1010	TVI1080 (PAL)
1011	CVI720 (NTSC)
1100	CVI720 (PAL)
1101	CVI1080 (NTSC)
1110	CVI1080 (PAL)
1111	Автоопределение

3. После выбора стандарта для каждого канала нажмите и удерживайте в течение 5 секунд кнопку SIGNAL для сохранения настроек и выхода из режима программирования. Во время сохранения индикатор SIGNAL будет мигать часто, после выполнения сохранения индикатор погаснет через 3 секунды. Если во время сохранения индикатор SIGNAL не будет гореть, и через 3 секунды включится, значит настройки не сохранились.

Настройка громкости вызывной панели

Для настройки громкости вызывной панели должен гореть индикатор SERVER и панель должна находиться в режиме разговора или просмотра. Для уменьшения громкости используйте нажатия кнопки AP, для увеличения громкости используйте нажатия кнопки SLINK.

Сброс на заводские установки

Для сброса устройства на заводские установки нажмите и удерживайте в течение 5 секунд кнопку RESET. После сброса на заводские установки устройство перейдет в режим автоматического обнаружения в режиме EZ. Устройство необходимо будет заново добавить в приложении.

Программирование для работы через мобильное приложение

Установка приложения и регистрация

Для работы с мобильным приложением необходимо установить на телефон приложение “TuYaSmart”. Затем запустите приложение и создайте учетную запись. Конвертер поддерживает добавление устройств в трех режимах.

ST-AC001CNT

Добавление устройства при подключении через WiFi в режиме EZ

Для добавления конвертера в режиме EZ нажмите кнопку Slink. Индикатор SERVER должен быть выключен. После нажатия кнопки Slink конвертер перезагрузится и индикатор WiFi начнет редко мигать.

Далее войдите в приложение и нажмите кнопку **Добавить устройство** или **Плюс** в верхнем правом углу. В разделе **Добавить вручную** выберите **Видеонаблюдение**, затем нажмите **Умный дверной звонок**.

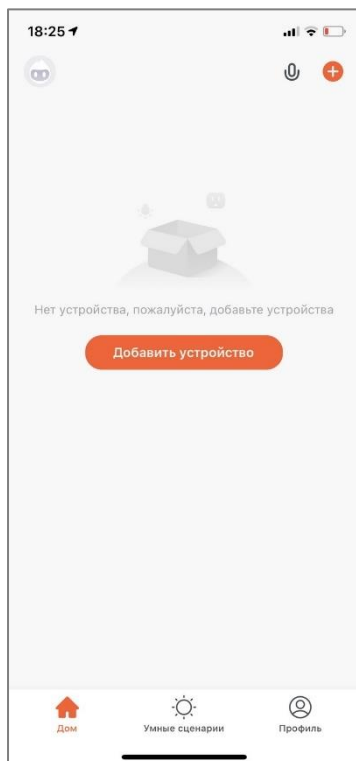

Далее выберите **Режим EZ**, отметьте галочкой пункт с подтверждением мигания индикатора, затем нажмите **Далее**.

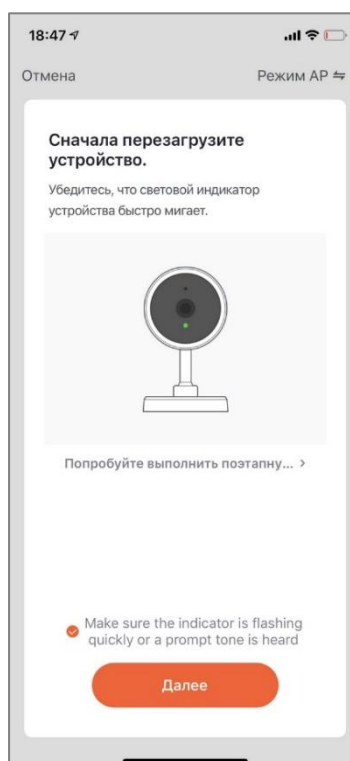
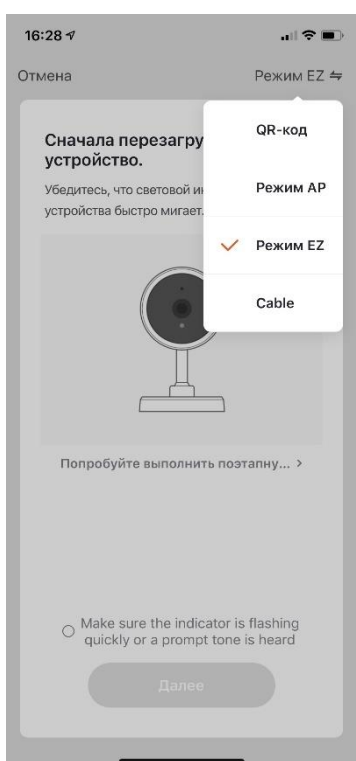

Далее введите пароль для вашей сети Wi-Fi, обратите внимание, что поддерживается сеть Wi-Fi с частотой 2,4 ГГц, затем нажмите **Далее**.



Далее включится режим поиска, регистрации и инициализации устройств. Дождитесь выполнения процедуры и после добавления устройства нажмите **Завершить**. Во время регистрации устройства индикатор WiFi станет мигать часто.

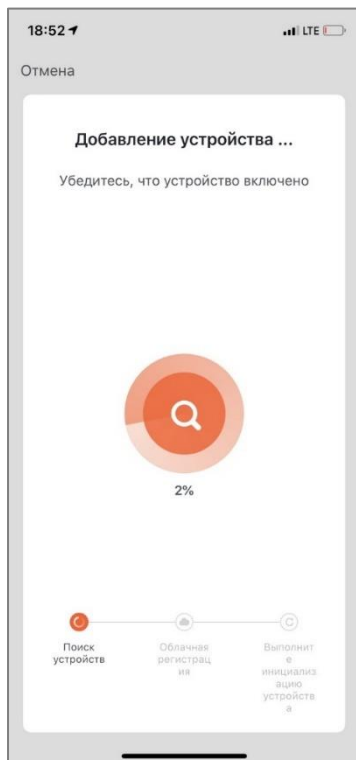

После успешного завершения добавления устройства индикаторы WiFi и SREVER должны гореть постоянно.

ST-AC001CNT

Добавление устройства при подключении через WiFi в режиме AP

Для добавления конвертера в режиме AP нажмите кнопку AP. Индикатор SERVER должен быть выключен. После нажатия данной кнопки конвертер перезагрузится и индикатор SERVER будет мигать редко. Устройство автоматически создаст точку доступа с именем SmartLife-xxxxxx, где xxxxxx - шесть последних цифр MAC адреса. Пароль точки доступа 12345678.

Далее войдите в приложение и нажмите кнопку **Добавить устройство** или **Плюс** в верхнем правом углу. В разделе **Добавить вручную** выберите **Видеонаблюдение**, затем нажмите **Умный дверной звонок**.

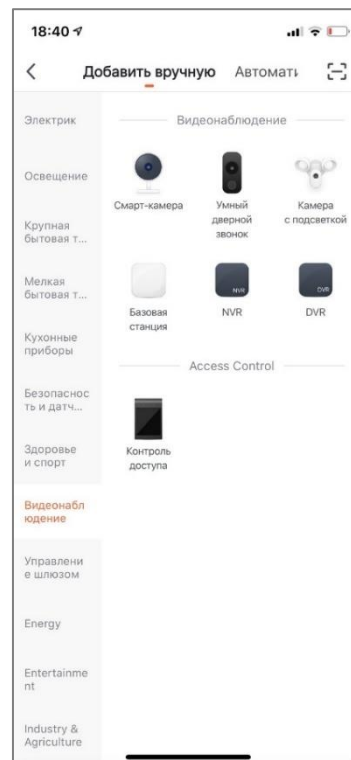
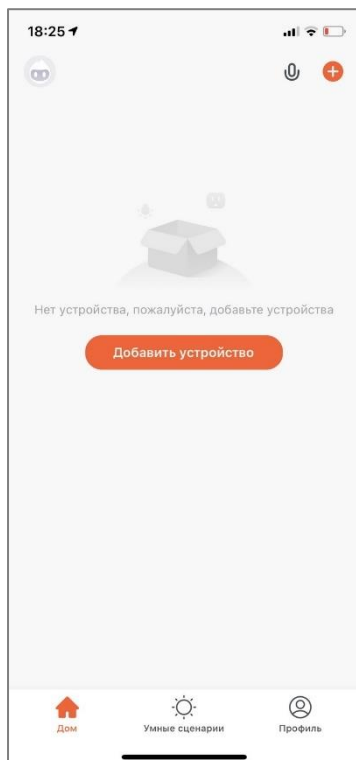

Далее выберите **Режим AP**, отметьте галочкой пункт с повреждением мигания индикатора, затем нажмите **Далее**.

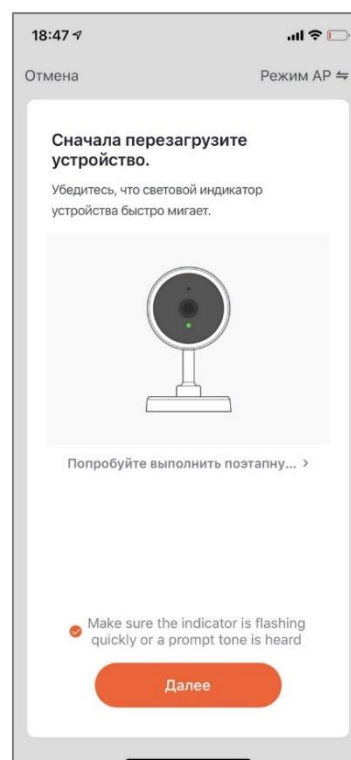

Далее введите пароль для вашей сети Wi-Fi, обратите внимание, что поддерживается сеть Wi-Fi с частотой 2,4 ГГц, затем нажмите **Далее**.



Далее нажмите **Перейти к подключению** и выполните прямое подключение к Wi-Fi точке доступа, созданной устройством.

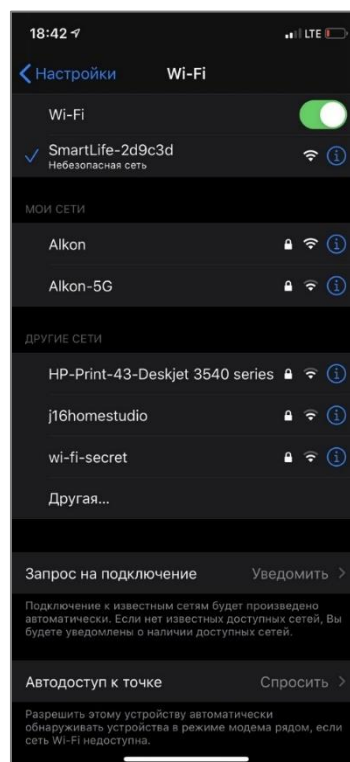
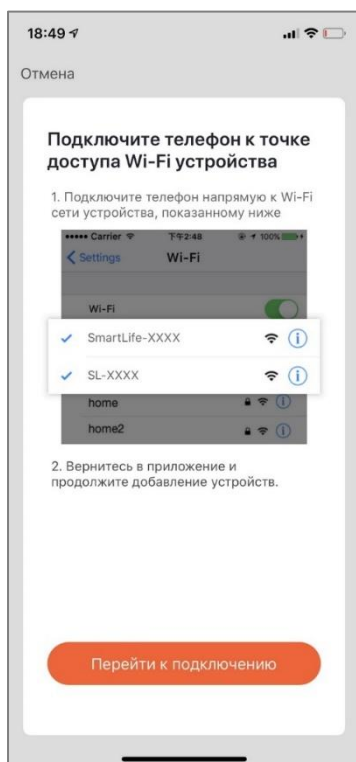

Далее вернитесь в приложение "TuYaSmart", после этого включится режим поиска, регистрации и инициализации устройств. Дождитесь выполнения процедуры и после добавления устройства нажмите **Завершить**.

Во время регистрации устройства индикатор WiFi станет мигать часто.

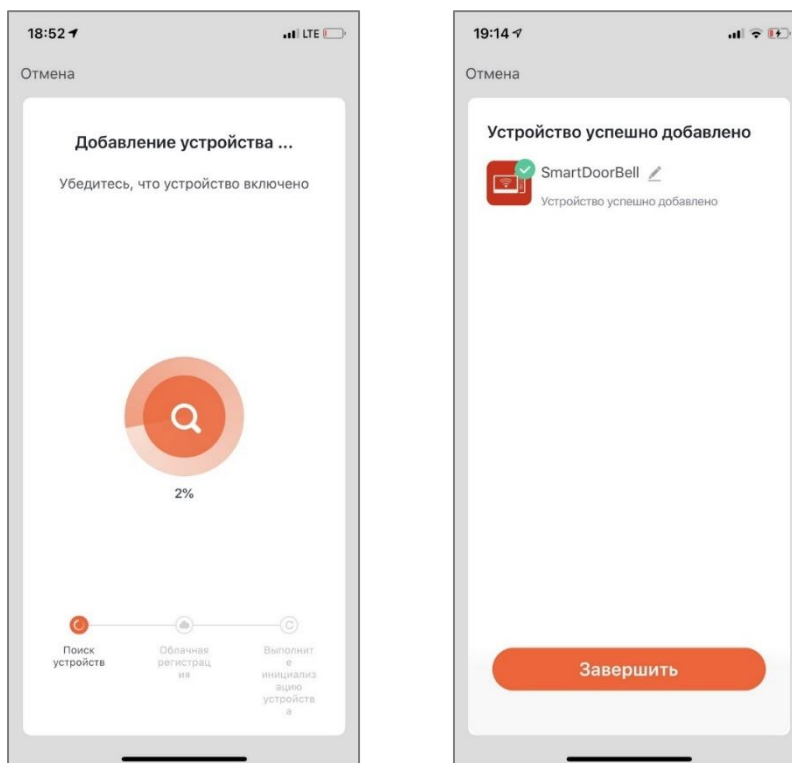

После успешного завершения добавления устройства индикаторы WiFi и SREVER должны гореть постоянно.

Добавление устройства при подключении к сети с помощью кабеля в режиме Cable

Для добавления конвертера в режиме Cable нужно сначала перевести его в режим EZ, для этого нажмите кнопку Slink. Индикатор SERVER должен быть выключен. После нажатия кнопки Slink конвертер перезагрузится и индикатор WiFi будет мигать редко.

Далее войдите в приложение и нажмите кнопку **Добавить устройство** или **Плюс** в верхнем правом углу. В разделе **Добавить вручную** выберите **Видеонаблюдение**, затем нажмите **Умный дверной звонок**.

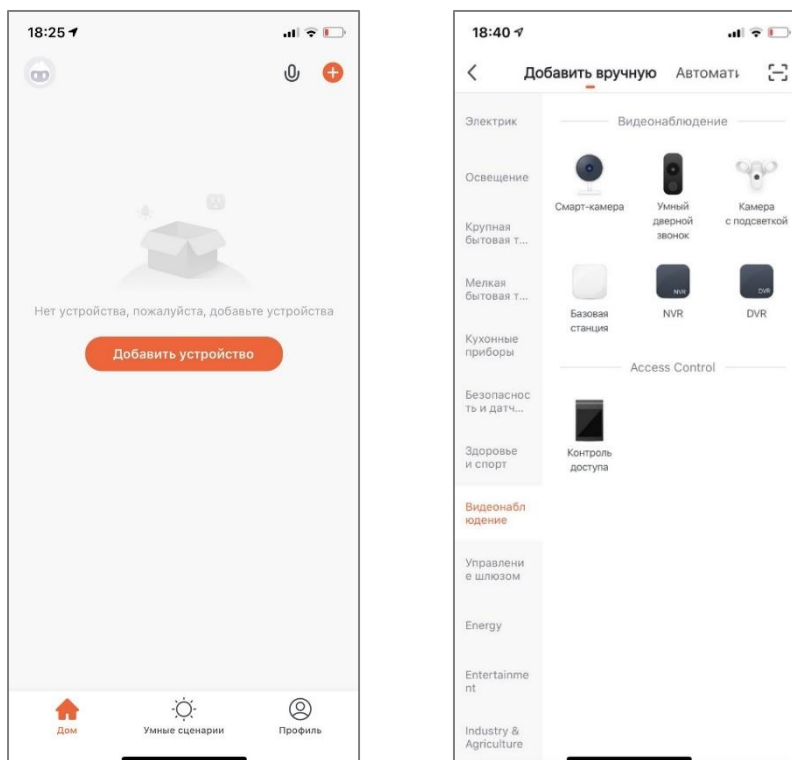

Далее выберите **Cable**, отметьте галочкой пункт с повреждением мигания индикатора, затем нажмите **Далее**.

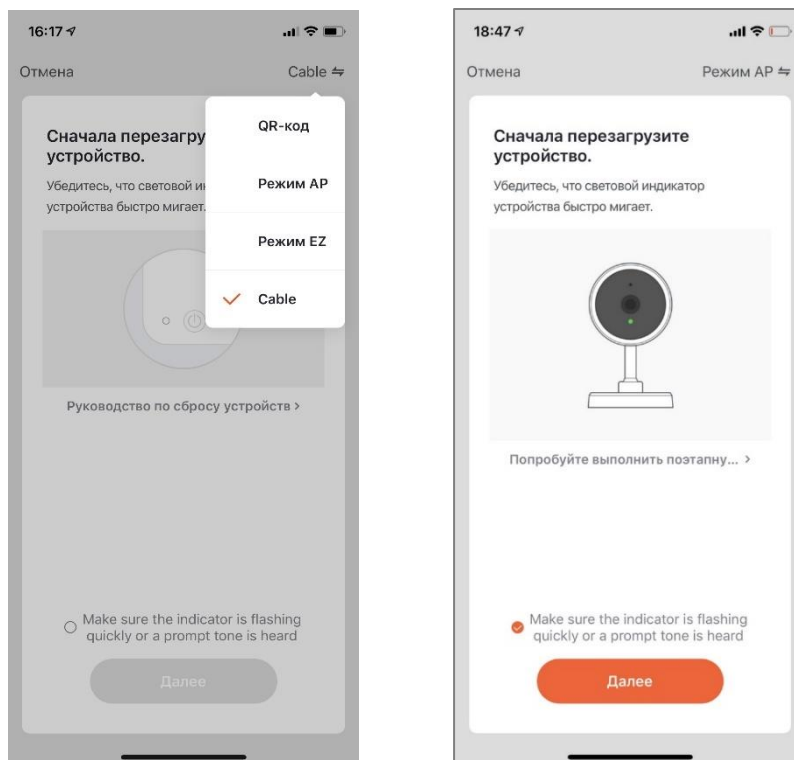

Далее приложение перейдет в режим поиска устройств, подключенных к тому же роутеру, что и мобильное устройство. После вывода списка устройств нажмите на кнопку **Плюс** напротив требуемого устройства.

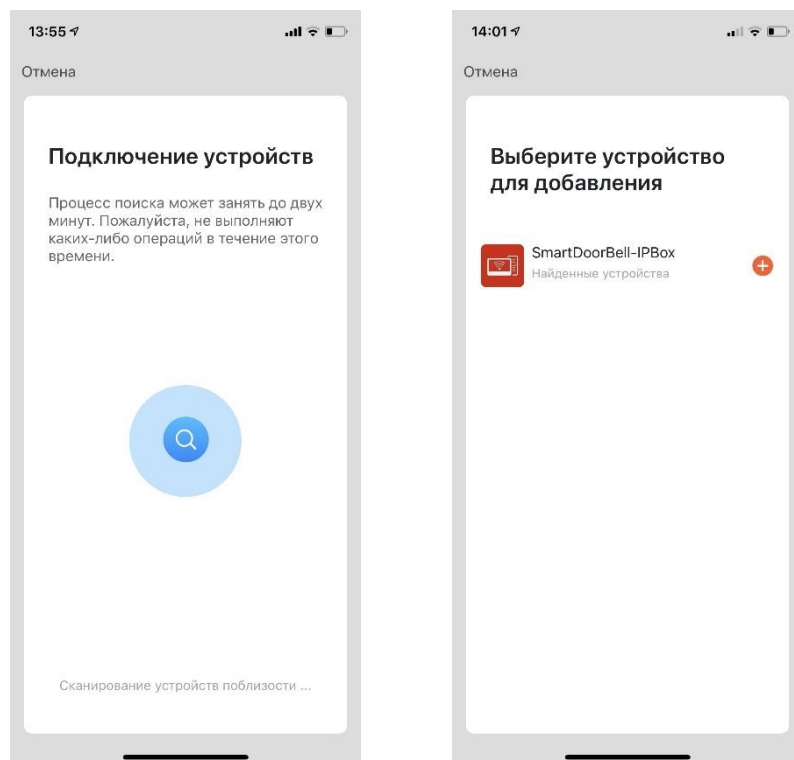

Далее приложение перейдет в режим регистрации и инициализации устройств. Дождитесь выполнения процедуры и после добавления устройства нажмите **Завершить**

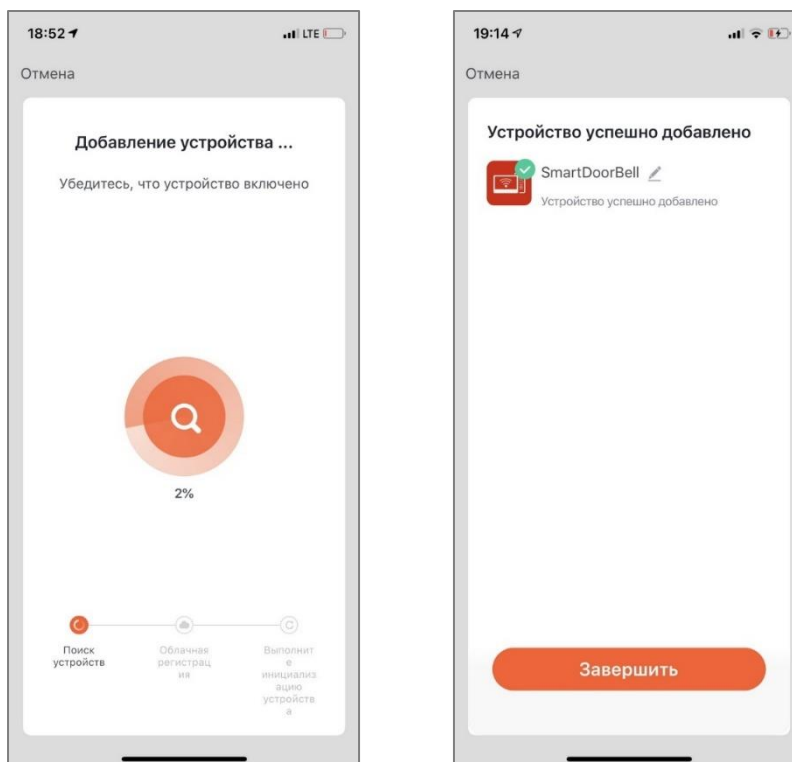

После успешного завершения добавления устройства индикаторы WiFi и SREVER должны гореть постоянно.

Добавление пользователей

Для добавления пользователей, которым будет разрешено использование домофона через приложение, нажмите иконку **Профиль**, выберите меню **Управление домом** и затем **Мой дом**.

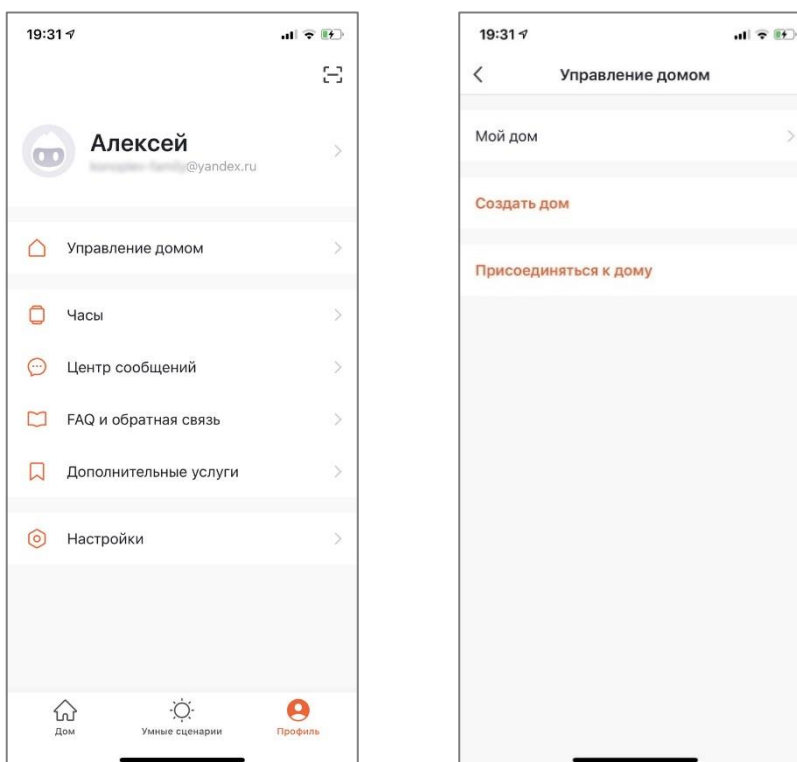

ST-AC001CNT



Выберите меню **Добавить участников** и отправьте приглашение, например, через СМС. Пользователь получит приглашение со ссылкой на приложение и кодом для присоединения управления домом.

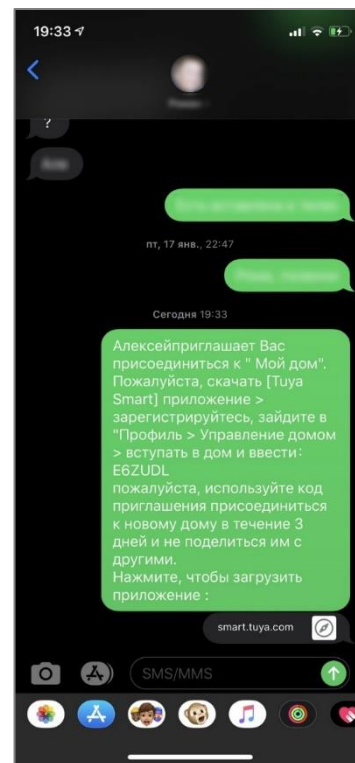
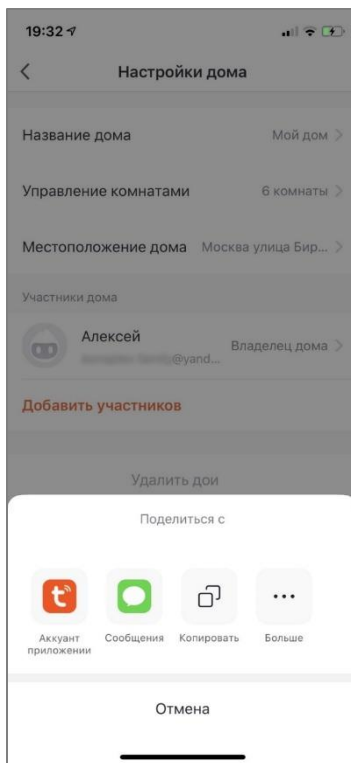
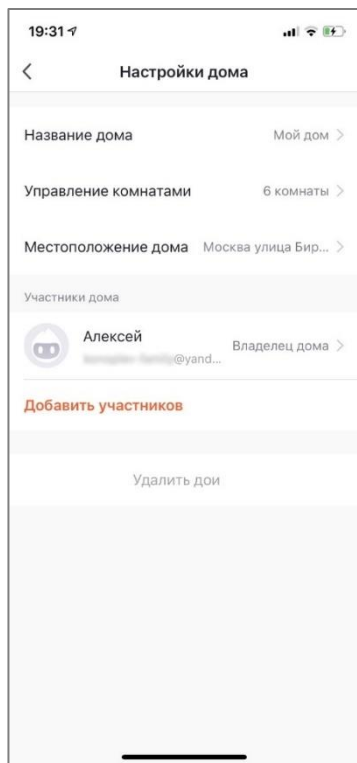

Настройка и удаление устройств

Для настройки названия, иконки, привязки к комнате или удаления выберите значок **Редактировать** в правом верхнем углу. Далее для удаления устройства выберите **Удалить**, для редактирования названия и значка выберите **SmartDoorBell**

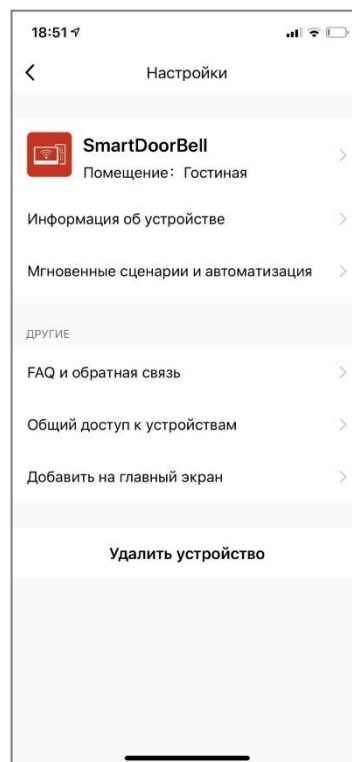
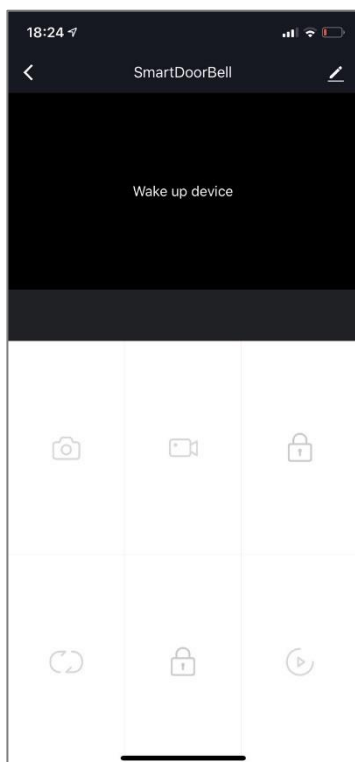

Использование

При нажатии кнопки вызова на панели на телефон с приложением “TuYaSmart” автоматически придет уведомление. Нажав на уведомление, откроется приложение с отображением видео с вызывной панели.

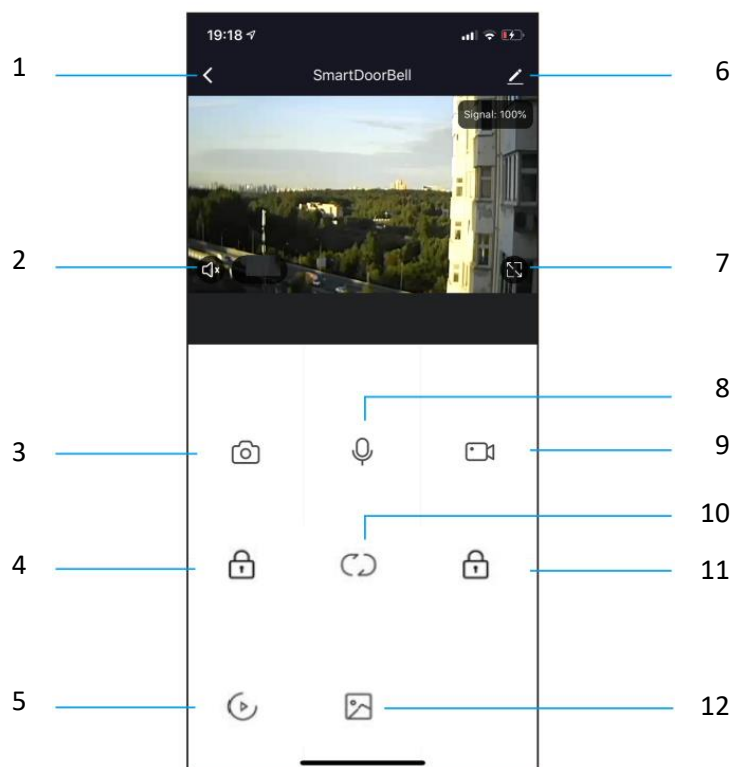

1 – кнопка Отбой используется для завершения вызова.

2 – кнопка Динамик используется для включения трансляции звука на мобильное устройство.

3 – кнопка Кадр используется для сохранения кадра в память мобильного устройства, для iPhone кадр сохраняется в Альбом.

4 – кнопка Открыть используется для активации реле панели.

5 – кнопка Видеоархив используется для просмотра сохраненных видеоклипов.

6 – кнопка Редактировать используется для редактирования параметров устройства в приложении.

7 – кнопка Масштабирование используется просмотра в полноэкранном формате.

8 – кнопка Микрофон используется для включения трансляции звука с мобильного устройства.

9 – кнопка Видео используется для сохранения видеоклипа.

10 – кнопка Просмотр используется для переключения видеоизображения с панелей или камер.

11 – кнопка Ворота не используется для ST-AC001CNT.

12 – кнопка Фотоархив используется для просмотра сохраненных фотокадров (только для мобильных устройств на Android).

Технические характеристики

Параметры	Значение
Модель:	ST-AC001CNT
Панели вызова:	2 (CVBS, AHD720/960/1080, TVI720/1080, CVI720/1080)
Камеры:	2 (CVBS, AHD720/960/1080, TVI720/1080, CVI720/1080)
Входы охранных датчиков:	2
Режим записи:	Видео (на Micro SD)
Тип монтажа:	Накладной
Линия связи с панелями:	4-х проводная
Связь:	Ethernet; WIFI; видео: симплексная; аудио: дуплексная
Длительность разговора:	120 секунд
Встроенная память:	нет
Карты памяти:	Micro SD до 32 Гб, Class 10 и выше, в комплект не входят
Питание:	~220 В (AC) или 12 В (DC)
Потребляемая мощность:	5 Вт
Рабочая температура:	от -10 до +50 °С
Рабочая влажность:	5% - 95%
Габариты:	140 x 90 x 25 мм