

Руководство по эксплуатации

МОДЕЛИ

1145
1500
1015
2000-2.2S4
2000-2.2T4
1450-2.2T4
1450-2.2S4
1850-3.0S4

2500-3.0T4
2900-4.0T4
3600-5.5T4
3600-7.5T4
4350-9.5T4
BN803-2.2S4
BN803-3.0S4
BN803-3.0T4

BN805-2.2S4
BN805-2.2T4
BN801-2.2S4
BN801-3.0S4
BN801-3.0T4
BN801-4.0T4
1410-2.2S4
1410-3.0T4



Мойка высокого давления

ВАЖНО

Пожалуйста, убедитесь, что оператор прочитал и понял эти инструкции перед работай

ВНИМАНИЕ

Пожалуйста, убедитесь, что вы внимательно прочитали и поняли это руководство, прежде чем приступить к работе.

Пожалуйста, обратите внимание на особо важные моменты, выделенные ниже в данном руководстве.

Данное руководство является неотъемлемой частью мойки высокого давления и должно быть сохранено вместе с аппаратом.

Знак безопасности иллюстрация

Если вы не работаете в соответствии с руководством, то это может привести к травме пользователя или несчастному случаю, или сильно повредить аппарат.

Напомнить оператору быть осторожным с данным пунктом во избежание повреждения аппарата.



Вы должны внимательно ознакомиться и понять это руководство до работы с аппаратом.



Поток воды из пистолета высокого давления несет потенциальную опасность и не должен быть направлен прямо на людей, животных, технику и источники питания.

СОДЕРЖАНИЕ

1. Безопасность
2. Применение
3. Технические параметры
4. Принцип работы
5. Инструкция по эксплуатации
 - 5.1 Распаковка
 - 5.2 Эксплуатационные требования
 - 5.3 Подготовка перед эксплуатацией
 - 5.4 Подключение водовыпускного шланга
 - 5.5 Использование пистолета высокого давления
 - 5.6 Использование (подача) лекарств или моющих средств
 - 5.7 Использование мойки высокого давления
6. Техническое обслуживание
7. Неисправности и устранение неисправностей
8. Техническое обслуживание и ремонт электродвигателя
9. Хранение и транспортировка электродвигателя

1. Безопасность

1.1 Для безопасного использования аппарата, пожалуйста, внимательно прочитайте это руководство перед эксплуатацией, чтобы избежать некоторых несчастных случаев в результате неправильного использования.

Пользователь должен внимательно прочитать это руководство перед началом работы.

1.2 Согласно правилам электробезопасности, при использовании аппарата пользователь должен внимательно проверить источник питания, чтобы убедиться, что напряжение источника питания в диапазоне номинального напряжения аппарата $\pm 10\text{В}$ и тока питания не должен быть меньше номинального тока аппарата.

1.3 Защитное заземление должно оставаться подключенным при использовании машины и источник питания должен быть оборудован автоматическим выключателем утечки. Следите за тем, чтобы использовалась вилка с розеткой заземляющего типа. Отключить питание после завершения работ.

Защитное заземление должно оставаться подключенным, при использовании аппарата и блок питания должен быть оборудован выключателем утечки.

1.4 При использовании аппарата пользователь не должен производить какие-либо действия с силовыми (кабель питания) узлами аппарата.

1.5 Аппарат нельзя использовать под дождем и никогда не распылять воду на сам аппарат.

Никогда не прикасайтесь к блоку питания мокрыми руками.

1.6 Никогда не тяните линию электропередачи чтобы переместить аппарат, линию электропередачи необходимо размещать с осторожностью.

Никогда не размещайте линию электропередач на дороге.

1.7 Вода для использования должна быть чистой и нормальной температуры. Температура должна быть меньше 60 C° , а давление воды на входе должно быть ниже 2 бар. Запрещено использовать машину при температуре ближе к 60 C° .

1.8 Никогда не используйте аппарат в толпе людей и без защитной одежды.

Никогда не направляйте пистолет на себя или других людей, чтобы постирать одежду или ботинки.

1.9 Убедитесь, что во время работы аппарат постоянно снабжен водой, так как это повредит некоторые части аппарата, если она работает без воды. Никогда не давайте аппарату работать более 30 минут, когда пистолет выключен.

1.10 При нажатии на курок, будет сила отдачи на пистолет. Поэтому, пожалуйста, держите крепко, возьмитесь за ручку двумя руками и не перекручивайте шланг высокого давления.

1.11 Использовать только неагрессивное моющее средство без содержания твердых веществ, вязкость которого меньше 45 мм/С

Моющее средство с хлоридом или отбеливателем запрещено.

Кислотные и едкие моющие средства запрещены.

Никогда не используйте легковоспламеняющиеся или едкие моющие средства, такие как спирт, бензин и соляная кислота.

1.12 Поток воды из пистолета высокого давления может повредить планку, стекло, краску на поверхности мотоцикла, а также может разрушить края объектов, а также цветы и растения. Поэтому, пожалуйста, проверьте поток воды перед распылением воды на объекты.

Водяной пар из пистолета высокого давления имеет некоторую потенциальную опасность и не должна быть направлена непосредственно на людей, животных, техники и источники питания.

При нормальных обстоятельствах, выпускное давление омывателя аппарата устанавливается на заводе. Пожалуйста, не настраивайте самостоятельно.

1.13 Шланг высокого давления, разъемы и пистолет высокого давления являются основными частями. Пожалуйста, используйте только оригинальные аксессуары с нашего завода, для безопасного использования оборудования.

Если линия электропередачи или некоторые основные части машины работают не корректно, такие как устройство безопасности, шланг высокого давления и пистолет высокого давления, пожалуйста, немедленно прекратите работу с аппаратом и отключите его от питания электросети.

1.14 В случае неисправности электродвигателя или электроприбора убедитесь, что ремонт производится профессиональным обслуживающим персоналом, во избежание скрытой опасности.

Запрещается эксплуатировать мойку высокого давления детьми или неподготовленным персоналом.

1.15 Во время использования ставьте оборудование на безопасное и ровное место. Оператор должен быть знаком с принципом работы и структурой, должен знать работу метод каждой части и как экстренно в аварийном случае выключить аппарат. Людям без обучения запрещено эксплуатировать оборудование. Пожалуйста, выполняйте регулярное обслуживание и устраняйте проблемы сразу.

Перед проведением технического обслуживания, пожалуйста, отключите источник питания.

1.16 Прежде чем эксплуатировать оборудование после длительного простоя, пожалуйста, несколько раз прокрутите двигатель за крыльчатку (для этого необходимо снять крышку крыльчатки) в выключенном состоянии.

Пользователь должен эксплуатировать аппарат в соответствии с данным руководством, иначе завод не несет ответственность за возможный несчастный случай, вызванный ненадлежащим или неправильным использованием аппарата.

2. Применение

1. Автосервис: услуги по уборке в автосервисе и магазинах.
2. Гостиница: уборка снаружи здания, стеклянные стены, вестибюль, ступени, котел теплоснабжения, кухня, парковки и общественные места.
3. Муниципальные работы и санитария: уборка дымоходов, плаза, коммунальные санитарии, рекламная бумага на стене, мусоровоз, мусорное ведро и мусорная комната.
4. Строительная индустрия: уборка снаружи здания, центр готовых бетонных смесей, отделочные работы с маслом или не легко очищаемой грязью, транспортные средства.
5. Железнодорожная промышленность: чистка для поезда, шасси, опора вала поезда, грязь на станции и канал.
6. Табачная и медицинская промышленность: оборудование для перемешивания, производственные линии, транспортные средства, производственные цеха, трубы, корыта и грязь в химических емкостях.
7. Машиностроение: очистка от масляной грязи и накипи на оборудовании, пол, мастерские и трубы, чистка плесени.
8. Еда / Ферментация: чистка оборудования, мешалок, производственных линий, Бродильные камеры, масла и грязь на полу.
9. Нефтяное месторождение / Нефтяная и химическая промышленность: очистка буровой платформы и другое оборудование, автоцистерны, грязь и масляная грязь в нефтепроводах.
10. Производство бумаги / резиновая промышленность: очистка от химических отложений в оборудовании, пол и покрытие.
11. Самолеты / Корабли / Транспортные средства: чистка окрасочной камеры, машины, краска на полах, уборка взлетно-посадочной полосы и борта на кораблях.
12. Проекты управления электричеством / водой: очистка распределительного трансформатора, конденсатор, система удаления пыли из котлов и чистка труб.
13. Логистика / Хранение: Очистка для транспортных средств и мастерских.
14. Металлургия / литейное производство: очистка от грязи на металлургическом оборудовании и металлургического производства по изготовлению и прокатки металла , чистка от грязи на полу, чистка песка, краски и ржавчин с грязью на стальном литье.
15. Горнодобывающая промышленность: очистка шахтных вагонов, транспортных лент, рабочих линий метрополитена и воздушных колодцев, прочистка засоров труб из-за углей и камней.
16. Национальная оборонная промышленность: очистка от остатков на складах боеприпасов.

2. Технические параметры

модель	15.0L / MIN	7.5KW / 380V
4350-9.5T4	15.0L / MIN	5.5KW / 380V
3600-7.5T4	15.0L / MIN	4.0KW / 380V
3600-5.5T4	14.0L / MIN	3.0KW / 380V
2900-4.0T4	14.0L / MIN	3.0KW / 220V
2500-3.0T4	14.0L / MIN	GW
1850-3.0S4	RPM	98KGS
БАР	1450R.PM	94KGS
300	1450R.PM	85KGS
250	1450R.PM	69KGS
220	1450R.PM	57KGS
200	1450R.PM	65KGS
150	1450R.PM	Размер CTN
130	Мощность	88 * 63 * 63 CM 88 * 63 * 63
Скорость потока	9.5KW / 380V	CM 88 * 63 * 63 CM 73 * 54,5

* 62 CM 73 * 54,5 * 62 CM 73

* 54,5 * 62 CM

модель

1450-2.2S4

1450-2.2T4

1410-2.2S4

1410-3.0T4

2000-2.2S4

2000-2.2T4

БАР

100

100

100

150

100

100

Скорость потока

14.0L / MIN

14.0L / MIN

14.0L / MIN

14.0L / MIN

14.0L / MIN

14.0L / MIN

14.0L / MIN

RPM

1450R.PM

1450R.PM

1450R.PM

1450R.PM

1450R.PM

1450R.PM

Мощность

2.2KW / 220V

2.2KW / 380V

2.2KW / 220V

3.0KW / 380V

2.2KW / 220V

2.2KW / 380V

GW

53KGS

52KGS

48KGS

50kgs

53KGS

52KGS

Размер CTN

73 * 54,5 * 62см

73 * 54,5 * 62см

65 * 60 * 65см

65 * 60 * 65см

73 * 54,5 * 62см

73 * 54,5 * 62см

модель

BN803-2.2S4

BN803-3.0S4

BN803-3.0T4

BN805-2.2S4 BN805-2.2T4

BN801-2.2S4

БАР

100

130

150

100

100

100

Скорость потока

15.0L / MIN

15.0L / MIN

15.0L / MIN

15.0L / MIN

15.0L / MIN

15.0L / MIN

15.0L / MIN

RPM

1450R.PM

1450R.PM

1450R.PM

1450R.PM

1450R.PM

1450R.PM

Мощность

2.2KW / 220V

3.0KW / 220V

3.0KW / 380V

2.2KW / 220V

2.2KW / 380V

2.2KW / 220V

GW

48KGS

50kgs

50kgs

48KGS

47KGS

53KGS

Размер CTN

75 * 48 * 61CM

75 * 48 * 61CM

75 * 48 * 61CM

75 * 48 * 61CM

75 * 48 * 61CM

67 * 46 * 58см

модель

BN801-3.0S4

BN801-3.0T4 BN801-4.0T4

1145

1500

1015

БАР

130

150

200

100

100

80

Расход 15.0 л / мин

15.0L / MIN

15.0L / MIN

15.0L / MIN

14.0L / MIN

14.0L / MIN

14.0L / MIN

RPM

1450R.PM

1450R.PM

1450R.PM

2800R.PM

2800R.PM

2800R.PM

Мощность

3.0KW / 220V

3.0KW / 380V

4.0KW / 380V

2.2KW / 220V

2.2KW / 220V

1.8KW / 220V

GW

58KGS

57KGS

63KGS

39KGS

39KGS

43KGS

Размер CTN 67 * 46 * 58 см

67 * 46 * 58см

67 * 46 * 58 см 63,5 * 49,5 *

45,5 см

66 * 50 * 60 см 59 * 52 * 60 см

4. Принцип работы

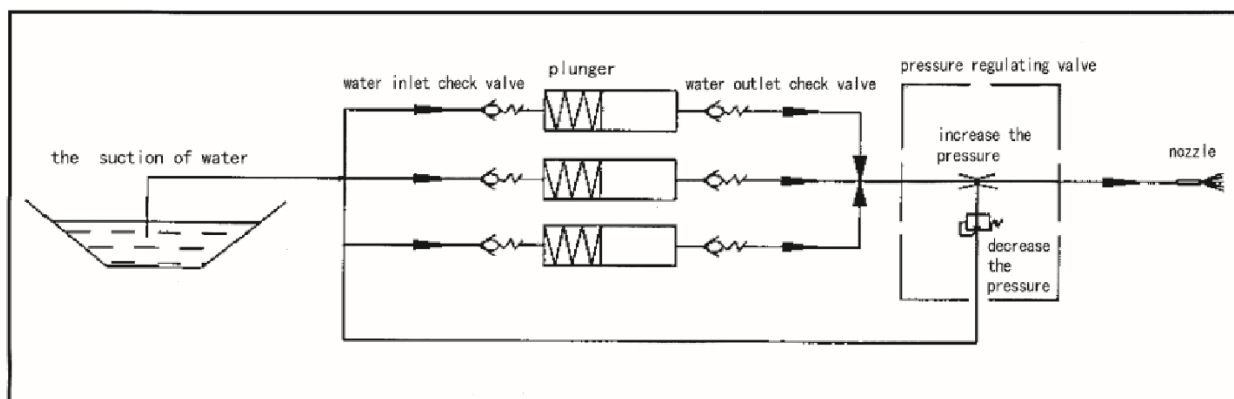

Принцип работы: когда переключатель включен, вал насоса высокого давления приводится в движение двигателем. Затем вал приводит в движение механизм коленчатого вала, чтобы поршень совершил возвратно-поступательное движение. При движении поршня увеличивается объем насосной камеры, обратный клапан на впуске воды открывается и проверяется, на выходе воды клапан закрывается, и вода входит в насосную камеру через проверку впуска воды клапан по водопроводу. При движении поршня уменьшится громкость насосной камеры, обратный клапан на входе воды закрывается, а обратный клапан на выходе воды открывается, и вода в насосной камере поступает в шприц через водяной выпускной обратный клапан по водопроводу. Вода брызгает после нажатия на курок. Когда отпустите курок, вода в насосной камере подтолкнет в поршень давления клапана регулятора, затем вода возвращается к впускному отверстию для воды из выпускного отверстия воды. Это означает, что вода проходит круг в камере насоса, и температура воды поднимается. Итак, когда насос высокого давления работает, пожалуйста, избегайте длительное время ожидания работы пистолета, который может повредить насос.

5. Инструкция по эксплуатации

5.1 После проверки

Тщательно проверьте комплектацию в соответствии с упаковочным листом и осмотрите детали, чтобы убедиться в ее полной комплектности. Пожалуйста, незамедлительно сообщите заводу, если обнаружите какие-либо повреждения вызванного во время перевозки.

Товарная накладная



OR



5.2 Операционные требования

- Диаметр трубы подачи воды должен быть не менее 1/2 дюйма.
- Аппарат имеет функцию автоматического забора воды. Мы предлагаем использовать чистую и отфильтрованную негазированную воду, и скорость потока не ниже 15,0 л / мин. (Если нужно использовать проточную воду, тогда давление воды не должно быть выше 2 бар, и скорость потока должна быть не ниже 15 л / мин.)
- Температура подачи воды не должна превышать 50С° градусов.
- При работе на аппарате рекомендуется крепко держать пистолет обеими руками, за спусковой крюк и цевье распылителя.

При нормальных обстоятельствах, выпускное давление омывателя аппарата устанавливается на заводе.

Пожалуйста, не настраивайте самостоятельно.

- Если необходимо выключить пистолет в рабочем процессе, мы настоятельно рекомендуем:

Не превышать период 30 минут.

5.4 Подключение водовыпускного шланга высокого давления





Завинтите резьбовую гайку выпускного шланга высокого давления к резьбовому соединению выпускного отверстия насоса. Другую сторону резьбового соединения шланга высокого давления завинтите на пистолет высокого давления.

5.5 Использование пистолета высокого давления

1. Пистолет с быстросменной насадкой

Этот пистолет имеет 4 вида насадок, как показано на рисунке: 0 °, 15 °, 40 ° и насадка для химических жидкостей. (Химическая форсунка - форсунка низкого давления).

- 1) Выбор форсунки:

0°	15°	40°	Chemical Nozzle
			

- красный 0 ° сопло

Эта форсунка обеспечивает прямой поток воды под высоким давлением, который используется для очистки трудно выводимых загрязнений

- желтый 15 ° и белый 40 ° сопла

Эти форсунки обеспечивают поток воды под высоким давлением относительно их сопла, которые используются для очистки широко распространенных загрязнений.

- Черная химическая насадка

Эта насадка используется для распыления дезинфицирующих веществ и жидких лекарств. При использовании данного сопла, гидравлическое давление низкое, а угол распыления широкий.

2) Быстрая замена насадки

1. Берем пистолет;
2. Лево́й рукой берем стопорное кольцо;
3. Быстроразъемный штекер находится с правой стороны;
4. Освободите стопорное кольцо;
5. Переместить стопорное кольцо обратно в исходное положение.

Поток воды из пистолета высокого может повредить поверхность, стекло, лакокрасочную поверхность, края объектов, краску и т.д. Пожалуйста, проверьте и убедитесь, что поток не повредит объект.

2. Подсоединяя шланг высокого давления к пистолету, пожалуйста, убедитесь в том, что соединение надежно затянуто.

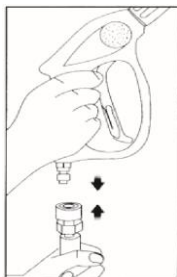

3. Подсоединяя распылительную трубку к пистолету. Надежно затяните, пожалуйста.

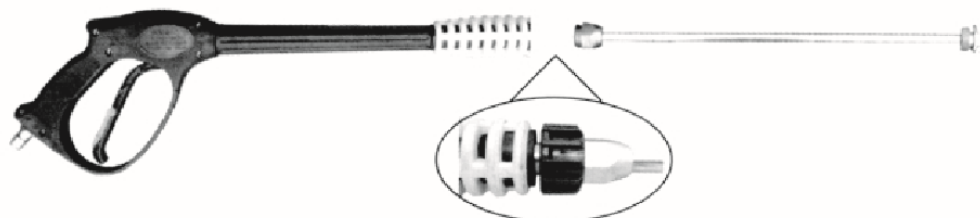

4. Замена форсунок

НЕ ПЫТАЙТЕСЬ менять форсунки во время работы аппарата высокого давления. Выключите перед сменой насадок.

- 1) Потяните быстросъемную муфту назад и вставьте форсунку;
- 2) Отпустите быстросъемную муфту и проверните форсунку, убедитесь, что он надежно закреплен в основании.

Риск получения травмы: убедитесь, что форсунка полностью вставлена в быстросъемное гнездо и стопорное кольцо быстросъемного гнезда полностью выдвинуто (вперед), прежде чем сжимать пистолет.



Если форсунка забивается инородными материалами, такими как грязь, чрезмерное давление может увеличиться в системе. Если форсунка становится частично забитой или ограниченной, давление в насосе будет пульсировать. Пожалуйста, немедленно очистите форсунку с помощью полагающегося набора для чистки следуя инструкции:

- 1) Отключите мойку высокого давления и отключите подачу воды.
- 2) Нажмите курок на ручке пистолета, чтобы сбросить давление воды.
- 3) Отсоедините распылительную трубку от пистолета.
- 4) Снимите форсунку высокого давления с распылительной трубки.

Удалите все препятствия с помощью прилагаемого инструмента для очистки форсунок и тщательно промойте чистой водой.

- 5) Подайте прямую струю воды на лицевую часть форсунки в течении 30 секунд для удаления частиц загрязнений.

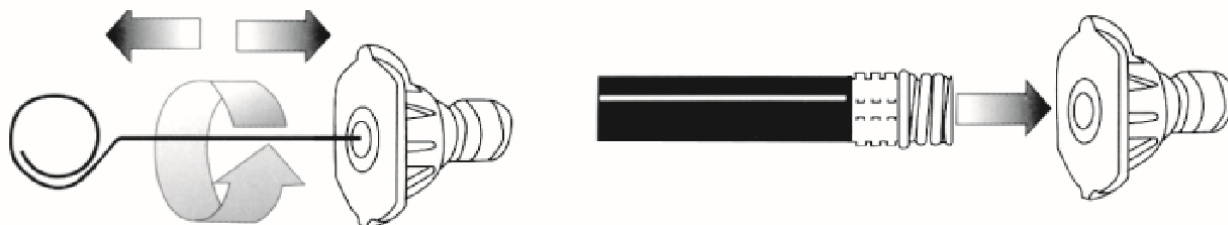

- 6) Установите форсунку на распылительную трубку.
- 7) Подключите распылительную трубку к пистолету и включите подачу воды.
- 8) Запустите мойку под давлением и поместите трубку в положение высокого давления для проверки.

5.6 Подача лекарств или моющих средств

Каждая модель оснащена кусочком прозрачной подающей трубки. Во время процесса очистки, если вам необходимо использовать моющее средство, соедините подающую прозрачную трубку с подающим патрубком насоса, затем поместите другой конец подающей прозрачной трубки с фильтром в моющее средство. Установите черную насадку (форсунку) или настройте перестраиваемый пистолет на форму низкого давления.

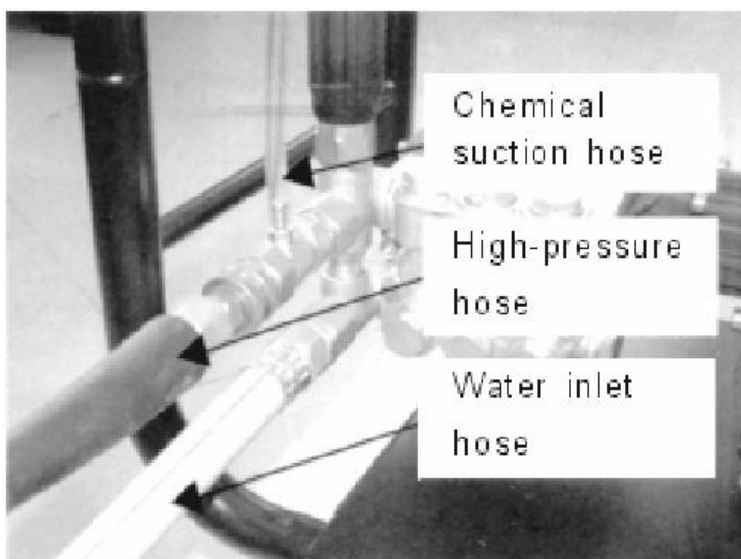

- очистка остаток (лекарственных, дезинфицирующих) жидкостей

После использования жидкостей и жидкого лекарства, остатки могут повредить насос высокого давления, поэтому входная труба и насос должны быть очищены. Способ заключается в подачи чистой воды в прозрачную трубку для химических средств.

Запрещается использование дезинфицирующих средств и пены для чистки подающего воду шланга и насоса.

5.7 Использование мойки высокого давления

- Подсоедините и закрепите конец винта с резьбой впускного шланга для воды к соединению для подачи воды с аппаратом и зафиксируйте. Подсоедините фильтр к другому концу шланга и соедините с источником воды. Затем подайте воду.

Убедитесь, что соединение плотно и прочно соединено;

в противном случае насос не будет качать воду, поскольку он будет качать воздух вместо воды.

- Сначала подключите аппарат, затем нажмите курок пистолета и, наконец, включите мойку высокого давления.
- После включения аппарата, пожалуйста, подождите, пока воздух в насосе удалится полностью и тогда вы сможете использовать моечную машину.
- При использовании аппарата расстояния между соплом и поверхностью объекта составляет обычно менее 1 метра.
- Регулирование давления: поверните регулятор давления по часовой стрелке и давление станет выше. Поверните регулятор давления против часовой стрелки, давление станет ниже. По окончании работ, отрегулируйте давление: регулятор верните в исходное



положение.

Оптимальная настройка регулятора давления произведена на заводе. Никогда не пытайтесь увеличить давление выше исходного давления. Чем выше давление, тем выше опасность.

- По окончании использования сначала выключите моечную машину, а затем источник воды и пистолет высокого давления. Это позволяет избежать причинения повреждения людям от остаточного давления в шланге и пистолете.

Если есть какой-то ненормальный шум аппарата или другие явление, пожалуйста, снизьте давление соответствующим образом.

6. Техническое обслуживание

- Пожалуйста, добавьте около 350 мл моторного масла в насос перед использованием. Масло должно быть SAE 15W40 или 4-тактное моторное масло для мотоциклов.
- Необходимо провести первую замену масла на новом аппарате примерно через 50 моточасов работы, необходимо очистить ее картер следующим образом: сначала открутите винт слива масла, чтобы выпустить остатки масла в картере, а затем затяните винт назад. Добавьте чистый керосин внутрь картера, но не позволяйте керосину выходить за пределы красного знака на смотровом окне уровня масла. Дайте насосу

работать БЕЗ НАГРУЗКИ в течение 10–15 секунд; выключите аппарат и слейте керосин; заполните картер новым моторным маслом.

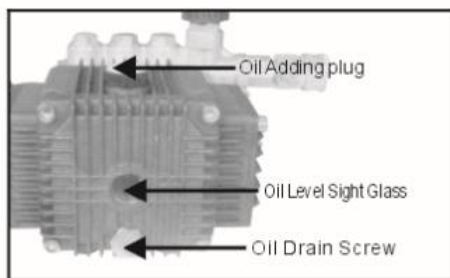

- Важно очищать картер и менять моторное масло каждый раз, когда общий рабочий объем достигает 100 моточасов. Это необходимо для длительного срока службы аппарата.
- Если вам не нужно использовать аппарат в течение длительного периода времени, разберите подающий шланг и шланг высокого давления, а также выпустите остаточную воду внутри насоса.
- Регулярно очищайте фильтр на впускном шланге, чтобы избежать загрязнения фильтра. Засор фильтра, приведет к меньшему всасыванию воды и снижению давления.
- При хранении аппарата, избегайте появления коррозии и повреждений. При хранении в холодную погоду, рассмотрите возможность использовать некоторые антифризы, например, добавьте антифриза для защиты деталей насоса.

После длительного простоя аппарата, пожалуйста, прокрутите электродвигатель мотора несколько раз за крыльчатку (для этого необходимо снять крышку крыльчатки), когда он в выключенном состоянии.

7. Неисправности и устранение неисправностей

Неисправность

Не удалось запустить электродвигатель или мотор стукнул во время запуска.

Причина

1. нет подключения или слабое соединение;
2. влажный или поврежденный выключатель;
3. низкое напряжение;

Поиск неисправностей

1. проверить мощность;
2. высушите или отремонтируйте штепсельную вилку и источник питания;
3. проверить напряжение;

Нет струи воды из сопла или нестабильность давления воды

1. засорение форсунки;
2. воздух в трубе;
3. разрыв впускной трубы;
4. засорение фильтра;

1. почистить насадку;
2. сначала проверить, плотное ли соединение резьбового конца шланг подачи воды, а затем заполните впускной шланг с водой, включите пистолет и запустить двигатель;
3. заменить шланг подачи воды;
4. очистить фильтр;

Утечка в соединениях	<ol style="list-style-type: none"> 1. недостаточно туго соединение винтовой резьбы и шланга подачи воды; 2. уплотнительное кольцо в соединениях повреждены; 3. быстрый разъем не подключенный; 4. нет прокладки или повреждена прокладка в резьбе винта; 	<ol style="list-style-type: none"> 1. затянуть винт; 2. заменить уплотнительное кольцо; 3. подключить быстрый разъем; 4. вставьте или замените прокладку;
Картер нагревает	<ol style="list-style-type: none"> 1. слишком много масла; 2. трение между шатуном и коленчатым валом повышено из за низкого уровня масла; 	<ol style="list-style-type: none"> 1. выпустить лишнее масло; 2. демонтировать насос, чтобы удалить следы трения на шатуне и коленвалу;
Не увеличивается давление	<ol style="list-style-type: none"> 1. размер насадки слишком большой; 2. засорение входного фильтра; 	<ol style="list-style-type: none"> 1. поменять сопло; 2. очистить фильтр;
Нет воды или слишком мало воды идет из пистолета	<ol style="list-style-type: none"> 1. новый насос не может качать воду; 2. мусор в насосе; 3. поврежден обратный клапан впуска и выпуска воды; 	<ol style="list-style-type: none"> 1. запустите двигатель и залейте воду впускной шланг с водой для выпуска воздуха в шланге; 2. демонтировать и отремонтировать насос; 3. заменить обратный клапан;

8. Техническое обслуживание и ремонт электродвигателя

- Храните машину в сухом и чистом месте. Воздухозаборник не должен быть заблокирован посторонними предметами.
- При срабатывании термо - защиты и защита от короткого замыкания, убедитесь, что неисправность связана с самим двигателем либо перегрузкой оператора или слишком низким значением настройки защитного устройства. Устраните ошибку и аппарат снова может быть введена в эксплуатацию.
- Убедитесь в хорошей смазке узлов при работе аппарата. Когда подшипники перегреваются или смазка портится, меняйте смазку сразу. Сначала удалите старую смазку и очистите подшипники и крышки подшипника бензином. Затем заполните половину пространства между внутренней и наружной сторонами подшипников литиевой смазкой ZL-3.
- Когда срок службы подшипников заканчивается, увеличивается вибрация и шум. Подшипники должны быть заменены, когда зазор между валом и подшипником превышает 0,15 мм.
- При демонтаже двигателя можно снять ротор со стороны приводной или не приводной части. Если нет необходимости снимать крыльчатку, ротор удобнее вынимать со стороны

не приводного конца. Осторожно снимите ротор со статора. Не повредите обмотки статора и не повредите изоляцию.

- Запишите форму, размер, количество витков и калибр оригинала Обмотки. Если вы потеряли эти данные, пожалуйста, запросите эти данные с завода. Использование обмотки других параметров могут повредить или даже разрушить аппарат.

9. Хранение и транспортировка электродвигателя

- Храните электродвигатель в сухом месте. Избегайте резких изменений температуры.
- Всегда держите электродвигатель в вертикальном положении.