

Challenger EV12-150 – герметизированная необслуживаемая аккумуляторная батарея (VRLA). Серия EV специально разработан для частого глубокого разряда. С помощью специально разработанного активного материала, увеличенной толщины пластин и усиленных решеток, батареи серии EV обеспечивают надежную работу в условиях высокой нагрузки и может обеспечить более 600 циклов при 80% DOD. Подходит для поломочных машин, ножничных подъемников, штабелеров, гольфкаров и т.д.

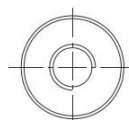

Модель	Емкость, Ач		Габариты, мм			Вес, кг
	C5	C20	Д	Ш	В	
EV12-150	131	159,0	483	170	241	44,5

Вольтаж	12 В
Ток разряда, макс., А	1500 (5 сек)
Внутреннее сопротивление	4,4 мОм
Пусковой ток (ССА)	715А
Максимальный ток заряда	45,0А
Напряжение заряда	13,6-13,8В (25°C) температурная компенсация -3 мВ/°С/ячейку
Уравнительный заряд и режим циклирования	14,6-14,8В (25°C) температурная компенсация -4 мВ/°С/ячейку
Диапазон рабочих температур	Разряд: -20...+60°C Заряда: 0...+50°C Хранение: -20...+60°C
Саморазряд	< 3% / мес.
Терминалы	F12 под болт М8
Корпус	ABS (UL94-НВ). Доступно в корпусе UL94-V1 (по запросу)

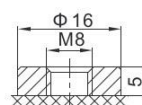
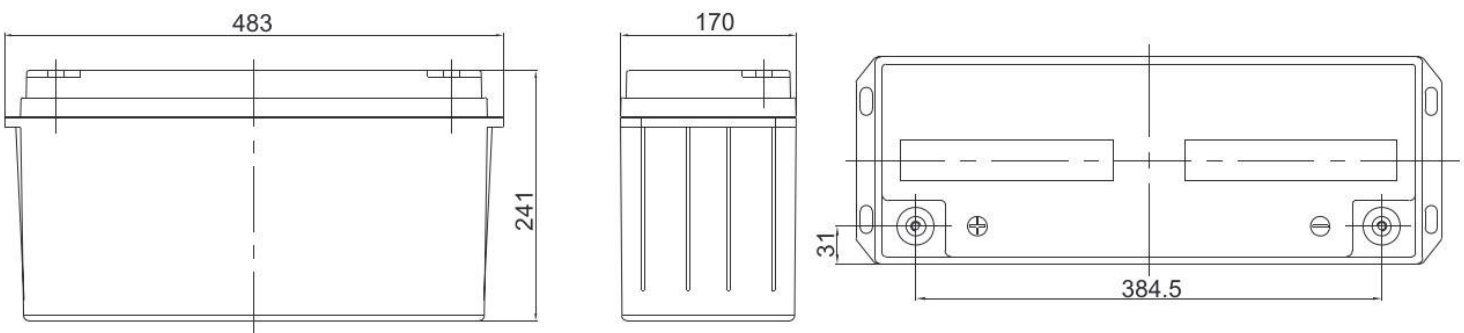

F12 Terminal

График заряда (IUU)



График заряда (IUI)



Количество циклов от глубины разряда

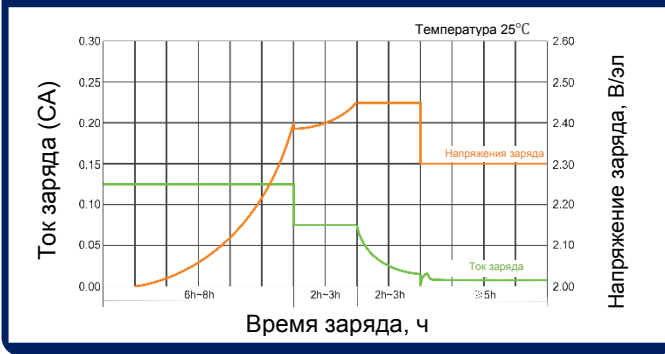
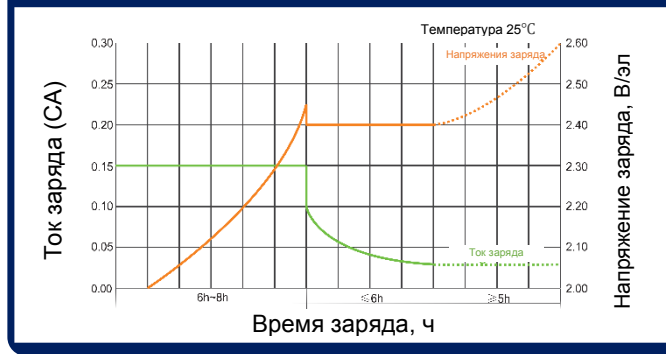
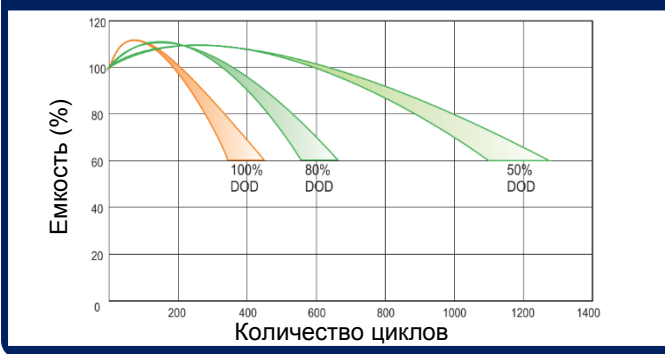

Условия хранения

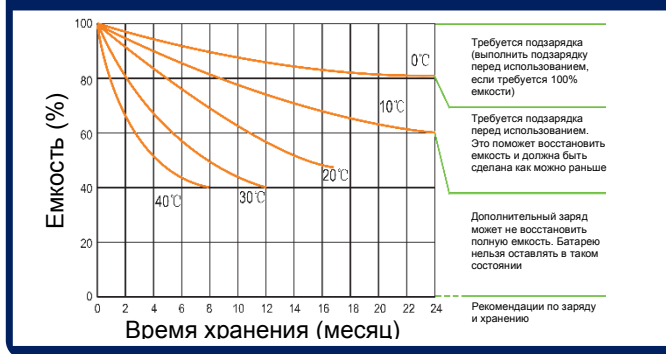

Кривые разряда

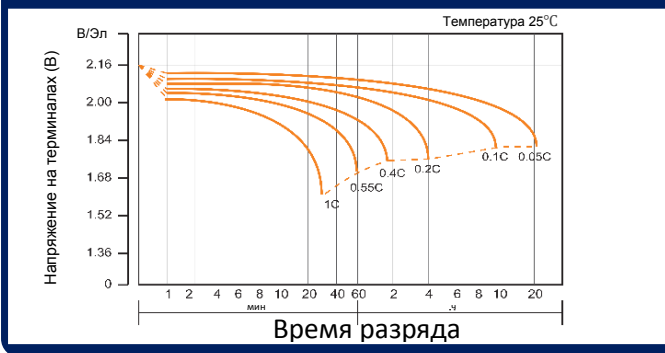

Зависимость между напряжением заряда и температурой

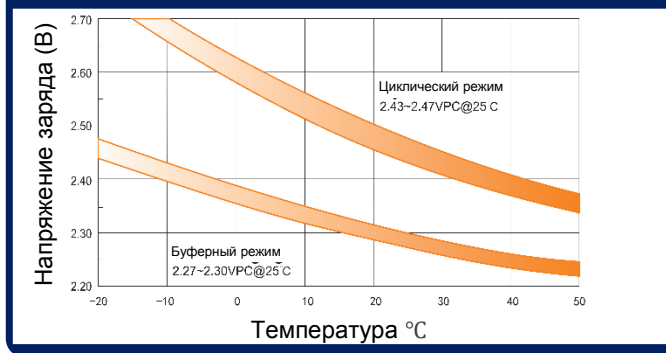

Зависимость напряжения от уровня заряда (20°C)

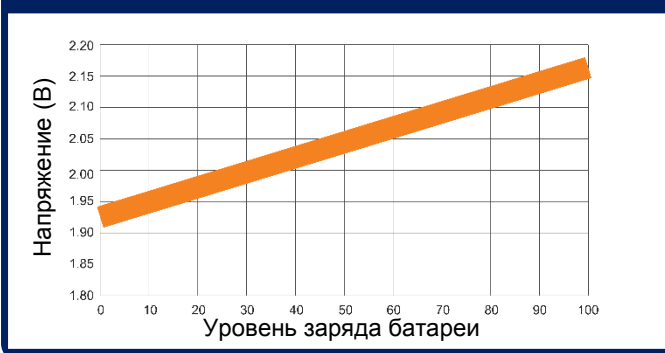

Влияние температуры на емкость

