



HYDRO

***Настенный газовый
котел***

Модель HSM

**руководство пользователя по установке и
обслуживанию**



■Руководство по монтажу, эксплуатации, наладке и техническому обслуживанию.

ISO 9001:2008

Уважаемый клиент,

Мы уверены, что ваш новый котел удовлетворит все Ваши требования.

Все продукты **HYDRO** были разработаны, чтобы дать вам то, что вы ищете - хорошую производительность в сочетании с простым и рациональным использованием.

Пожалуйста, обязательно ознакомьтесь с этим буклетом, поскольку здесь содержится некоторая полезная информация, которая может помочь вам эксплуатировать ваш котел правильно и эффективно.

Не оставляйте упаковку (пластиковые мешки, полистирол, и т. д.) в пределах досягаемости детей, поскольку они являются потенциальным источником опасности.

Содержание

ИНСТРУКЦИИ ДЛЯ ПОЛЬЗОВАТЕЛЕЙ

1. Инструкция перед установкой	1
2. Инструкция перед вводом в эксплуатацию	3
3. Первоначальная заправка системы отопления и ввод в эксплуатацию	3
4. Используемые методы	4
5. Введение функции Wi-Fi (приложение Smart Life) (опционально).....	8
6. Заполнение системы.....	11
7. Выключение котла	12
8. Тип газа	12
9. Продолжительный простой. Защита от замерзания(контур отопления).....	12
10. Общий перечень неисправностей	13
11. Устранение неполадок	13
12. Инструкция планового технического обслуживания	16

ИНСТРУКЦИИ ДЛЯ МАСТЕРА-УСТАНОВЩИКА

13. Общая информация	18
14. Установка котла	19
15. Габариты котла.	20
16. Монтаж коаксиального дымохода и воздуховодов	22
17. Технические данные	24
18. Внутренняя структура котла.....	27

1. ИНСТРУКЦИЯ ПЕРЕД УСТАНОВКОЙ

Этот котел предназначен для нагрева воды до температуры ниже точки кипения при атмосферном давлении. Он должен быть подключен к системе центрального отопления и бытового горячего водоснабжения по своей производительности и мощности.

До того, как котел установлен квалифицированным специалистом, убедитесь, что выполнены следующие операции:

А) убедитесь, что котел настроен на тот тип газа, который поставляется поставщиком газа. Для этого проверьте маркировку на упаковке и на табличке технических данных котла.

В) убедитесь, что дымоход терминал проект является целесообразным, что стержень не мешает, что нет выхлопных газов от других приборов, которые выбрасываются через тот же дымовой канал, если последний был специально предназначен для сбора выхлопных газов из более чем одного прибора, в соответствии с действующим законодательством и регламентом.

С) Убедитесь в том, что, если котел подключается к существующему дымоходу протоков, что они были тщательно очищены, так как остаточные продукты сгорания могут оторвать от стены во время работы и препятствовать потоку паров.

Д) Для обеспечения бесперебойной работы и сохранения гарантии, необходимо соблюдать следующие меры предосторожности:

1. Контур ГВС:

1.1 если в воде более, чем на 20°F ($1^{\circ}\text{f}=10$ мг карбоната кальция на литр воды), следует установить дозатор полифосфатов или эквивалент система очистки, в соответствии с действующими стандартами.

1.2 следует тщательно промыть систему после установки аппарата и перед его использованием.

2. Отопительный контур

2.1. Новая система:

Перед началом установки котла, система должна быть очищена и промыта, для устранения остаточных стружки нарезания резьбы, припой и растворителей, используя подходящие патентованных продуктов. Во избежание повреждения металлических, пластмассовых и резиновых деталей используйте только нейтральные моющие средства, т. е. не кислотный и не щелочной. Рекомендуемые моющие средства: страж X300 или X400 и FERNOX для отопительного контура Регенератора. Используйте эти продукты в строгом соответствии с инструкциями производителей.

2.2. Действующая система:

Перед установкой котла, следует слить воду из системы и чистить его для удаления осадка и загрязнений, используя любой патентованных продуктов, как описано в разделе 2.1. Чтобы не повредить металлические, резиновые и пластиковые детали, используйте только нейтральные моющие средства, т. е. не кислотный и не щелочной, такие как СЕНТИНЕЛ-X100 и FERNOX Protector для отопительных контуров. Используйте эти продукты в строгом соответствии требованиям производителя на использование вышеуказанных продуктов. Инструкции.

Помните, что присутствие инородных тел в системе отопления может негативно повлиять на работу котла (например, перегрев и чрезмерный шум теплообменника).

При несоблюдении вышеуказанных нормативов гарантия является недействительной.

2. ИНСТРУКЦИЯ ПЕРЕД ВВОДОМ В ЭКСПЛУАТАЦИЮ

Первоначальный пуск котла должен выполняться уполномоченным сервисным специалистом, который должен гарантировать, что:

- A) номинальные данные соответствуют данным снабжения (электричество, вода и газ);
- B) установка соответствует действующим нормативным правовым актам;
- C) прибор правильно подключен к источнику питания и заземления. Название

уполномоченных агентов должно быть отмечено в прилагаемый список техобслуживания.

При несоблюдении вышеуказанных нормативов гарантия является недействительной.

Перед вводом в эксплуатацию удалите защитное покрытие из котла. Не используйте какие-либо инструменты или абразивные моющие средства для этого, так как это может привести к повреждению окрашенных поверхностей.

Запрещается использование приборов лицами (включая детей) с ограниченными физическими, умственными способностями или кому не хватает опыта, знаний по эксплуатации котлов.

3. Первоначальная заправка системы отопления и ввод в эксплуатацию

1. Первоначальный впрыск воды

- 1.1 Закрыть сливной клапан, расположенный в самой низкой точке отопительного контура, открыть все остальные краны в контуре;
- 1.2 Откройте автоматический воздушный клапан циркуляционного насоса (Примечание: при заводской настройке предустановленных клапан открыт); открыть сливной клапан радиатора или системы отопления.
- 1.3 Откройте подачу воды, откройте «вентиль закачки» медленно против часовой стрелки для закачки воды системы отопления, наблюдайте за показаниями манометра воды, закройте «вентиль закачки» по часовой стрелке, когда давление воды достигает 1.5 бар.

Предупреждение: Жесткость воды или сильной коррозионных воды будет влиять на эффективность теплообменника; В этом случае, не вводят воду непосредственно в системе отопления, до тех пор когда вода в положении умягченной (предлагается придать смягченную воду в начальной инъекции воды);

- 1.4 Нажмите на кнопку "  " и включите котел в зимней режим следовать инструкции, для запуска котла на данный момент (открыть газовый кран), чтобы сделать систему отопления без воздуха, которая содержит воздух, выводить воздух циркулирующий в контуре отопления.

Предупреждение: Как газовый клапан закрыт в этот процесс, что "E2", на дисплее отображается это нормальное явление, просто нажмите на кнопку "  ", чтобы продолжить.

- 1.5 С отхождением воздуха, давление воды будет уменьшаться, когда давление воды падает ниже 1 бар, нажмите на кнопку "  ", чтобы отключить питание, выключите котел;

Предупреждение: Если давление воды падает ниже 0.3 бар, "E1" будет показан на дисплее. Пожалуйста, отключите котел от электропитания и следуйте 1.5 шаг, затем включить котел после окончания закачки воды, нажмите на кнопку "  ", чтобы освободить "E1" неисправность.

- 1.6 Продолжить, чтобы открыть питательный клапан для закачки воды в контуре отопления, когда давление воды достигнет 1.5 бар, закрыть «ручку крана заполнения» по часовой стрелке; затем выполните шаг 1.4, если существует перепад давления воды, чтобы выпустить воздух до тех пор, пока давления воды в системе отопления является постоянной в пределах 1 бар и 1.5 бар.

2. Начальный пуск котла и ввод в эксплуатацию



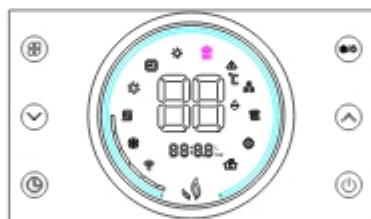

- 2.1 Откройте все клапаны отопительного оборудования;
- 2.2 Откройте газовый кран;
- 2.3 Подключите питание котла, система управления войдет в состояние выключено.
- 2.4 Нажмите на кнопку "⏻", котел будет выполнять самотестирования и переходить в рабочем режиме заводских установок, затем вы можете настроить любые параметры по руководству пользователя;
- 2.5 После установки котла, убедитесь в том, что потребитель получил необходимую информацию о том, какие принципы работы и безопасной эксплуатации котла.

Предупреждение: во время первоначального розжига, горелка может не загореться, пока воздух в газовые трубы не вентилируются. В этом случае, повторите процедуру зажигания до тех пор, пока газ доходит до котельной. Нажмите на кнопку "⏻", затем котел будет перезапустить следующий зажигания.

4. ИСПОЛЬЗУЕМЫЕ МЕТОДЫ



1. Ключевые кнопки

-  **SET:** используется для установки температуры и времени
-  **Зима/Лето:** для перехода зима/лето
-  **ВНИЗ:** Уменьшение температуры ГВС / горячего водоснабжения или настройки параметров.
-  **ВВЕРХ:** Повышение температуры ГВС / нагрева горячей воды или установка параметров.
-  **Время:** используется для настройки режима нагрева по времени.
-  **ВКЛ/ВЫКЛ:** используется для включения и выключения прибора; восстановить систему в состоянии до состояния отказа

2.2 Работа в летнем режиме

- 2.2.1 В отключенном режиме электропитания, открыть газовый кран, подключить питания котла, а затем нажмите на кнопку "⏻", и включите котел нажав ЛЕТО "☀️", на дисплее отображается символ сияния "☀️".
- 2.2.2 Регулировка температуры: Регулировка целевой температуры горячей воды, поворачивать регулятора "↗️", "↘️" Максимальная температура является 60 °C и минимум 30°C..
- 2.2.3 Когда открыт кран горячей воды, дисплей показывает мигающий свет. При подачи горячей воды, на выходе температура горячей воды отображается на экране. Кроме того, вы можете регулировать температуру следовать 2.2.2, когда котел работает под управлением;
- 2.2.4 Когда кран горячей воды закрыт, мигающий свет гаснет, газовый котел перестанет работать. ГВС заданная температура будет такой же, как и для вашей предыдущей установки.

2.3 Эксплуатации в режиме «Зима»

- 2.3.1 В отключенном режиме электропитания, откройте кран отопительного контура и газовый кран, подключить питания котла, затем нажмите на кнопку "⏻", и переключатель котла в режиме зима нажатием на кнопки "❄️" на дисплее появляется сияющий символ "❄️".
- 2.3.2 Когда котел работает в режиме отопления, циркуляционный насос начинает работать, дисплей показывает горящий огонь с мигающими индикаторами и температуру на выходе отопления.
- 2.3.3 Регулировка температуры: Регулировка отопления заданной температуры с помощью регулятора "↗️". В этом случае, на дисплее отображается мигающий символ текущей температуры. Максимальная температура отопления является 80°C (подогрев пола 60 °C) и минимум 30 °C. Кроме того, вы можете регулировать температуру с помощью регулятора "↘️", когда котел запущен;
- 2.3.4 Температура нагрева возрастает с работающим котлом. Котел автоматически остановится, когда текущая температура 5°C выше, чем заданная температура. Котел перезапустится автоматически при текущей температуре системы отопления ниже 20°C (ниже 10°C, для подогрева пола) чем установки.
- 2.3.5 В режиме отопления, открываем ГВС, котел будет работать в режиме ГВС автоматически (Регулировка ГВС заданной температуры путем поворачивания регулятора "↗️". Котел переключится автоматически в режиме отопления, когда прекращается режим ГВС.
- 2.3.6 Нажмите на кнопку "⏻", когда котел работает, то котел перестанет работать.

3. Настройка функции защиты от замерзания:

- 3.1. Чтобы газ и электричество были доступны зимой, система защиты от замерзания будет ждать, чтобы предотвратить система отопления должна быть заморожена при низкой температуре. (функция защиты от замерзания работает, когда газовый котел закрыт, но газ и источник питания должны быть открыты.)
- 3.2. Функция защиты от замерзания первого класса. Когда температура воды в контуре падает ниже 8°C, насос работает, чтобы предотвратить замерзание деталей. Когда температура воды поднимается до 10°C, насос останавливается.
- 3.3. Защита от замерзания второго уровня. Когда температура воды в контуре ниже 5 °C, котел будет работать в минимальной мощности, чтобы предотвратить систему и защиту от замерзания. Когда температура вернется до 25°C, котел остановился.
- 3.4. Когда начинается защита от замерзания, на дисплее отображается «FD» и фактическая температура, поочередно. Дисплей защиты от замерзания показывает «❄️».

4. Настройка

4.1 Ввод параметров

Котел работает без каких-либо неисправностей, нажмите на кнопку "⏸" один раз, чтобы установить температуру ГВС. После установки требуемой температуры ГВС, нажмите на кнопку "⏸" один раз, чтобы войти в режим установки температуры отопления;

- После установки температуры отопления, нажмите на кнопку "⏸", чтобы войти в настройку **часов**;
 - После настройки **часов**, нажмите на кнопку "⏸", чтобы войти в настройку **минут**;
 - После настройки **минут**, нажмите на кнопку "⏸", чтобы войти в настройку **неделя**;
 - После настройкой **неделя**, нажмите на кнопку "⏸", чтобы войти в настройку P4;
- Для всех настроек, на дисплее показан соответствующий индикатор.

В любой момент настройки, вы можете выйти из режима программирования, нажав на кнопку "⏻" и удержав ее в течении 5 секунд.

4.2 Регулировка требуемой температуры и времени

Как и в описанных выше методах, введите нужный элемент, нажав "⏶" "⏷", чтобы увеличить или уменьшить температурный клапан.

5. Режимы отпления

В исправном состоянии зимнего отопления нажмите кнопку «⏻», чтобы войти в режим режима синхронизации P0, кратковременно нажмите кнопку «⏸» еще раз, чтобы переключиться в режим синхронизации P0-P4. Нажмите «⏻», чтобы сохранить статус режима синхронизации и выйти.

(Примечание: белый цвет означает, что не работает, синий означает работу)

P0: Полная работа											
0	1	2	3	4	5	6	7	8	9	10	11
12	13	14	15	16	17	18	19	20	21	22	23
P1: Режим энергосбережения 1											
0	1	2	3	4	5	6	7	8	9	10	11
12	13	14	15	16	17	18	19	20	21	22	23
P2: Режим энергосбережения 2											
0	1	2	3	4	5	6	7	8	9	10	11
12	13	14	15	16	17	18	19	20	21	22	23
P3: Режим энергосбережения 3											
0	1	2	3	4	5	6	7	8	9	10	11
12	13	14	15	16	17	18	19	20	21	22	23
P4: Режим энергосбережения 4											
0	1	2	3	4	5	6	7	8	9	10	11
12	13	14	15	16	17	18	19	20	21	22	23

1. Инструкции по эксплуатации

1.1 Найдите "smart life" в магазине приложений (требуется IOS 9.3, Android 5.0 или выше) или отсканируйте следующий QR-код, чтобы загрузить приложение.



1.2 Зарегистрируйтесь или войдите в свою учетную запись Smart Life.

1.3 Работа с сетью

1.3.1 Приведите дисплейную панель в состояние распределения сети. Нажмите и удерживайте кнопку "⏻" в течение 3 секунд, чтобы войти в состояние раздачи сети "📶", на дисплее замигает значок WiFi 📶, а "📶" покажет "CF".

1.3.2 Включите WiFi, Bluetooth и определение местоположения на мобильном телефоне, чтобы убедиться, что мобильный телефон подключен к сети.

1.3.3 Откройте Smart Life APP, нажмите "+" на главной странице (правый верхний угол), затем нажмите "Добавить устройство", как показано на рис. 1, рис. 1-1, рис. 1-2.



Рис.1



Рис.1-1 Автоматический поиск (телефон будет автоматически искать ближайшие подключаемые устройства)

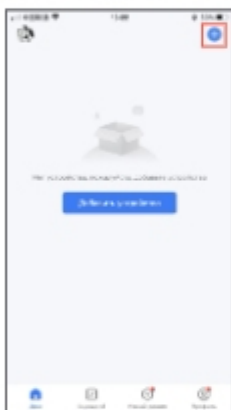

Рис.1-2 Ручной поиск

1.3.4 Дождитесь сканирования устройства и нажмите "Добавлять" для ввода, как показано на рисунке 2.



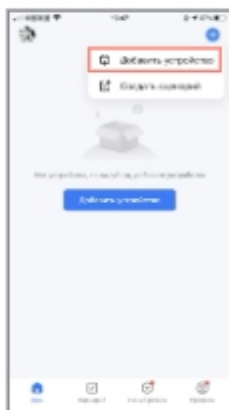

Рис.2

1.3.5 После того, как устройство будет найдено, нажмите «+» и, как показано на рисунке 3, следуя инструкциям на странице, введите имя и пароль маршрутизатора, к которому подключен ваш телефон, затем нажмите «Далее», как показано на рисунке 4. Когда соединение WiFi успешно установлено, значок WiFi «» на панели дисплея сменит мигающий свет на длинный, и CF исчезнет.

1.3.6 После успешного подключения к сети нажмите «Заканчивать», как показано на рисунке 3, на главной странице появится изображение настенного газового котла и пользователю будет предоставлено единоличное управление текущим устройством, остальные пользователи будут отвязаны от устройства.

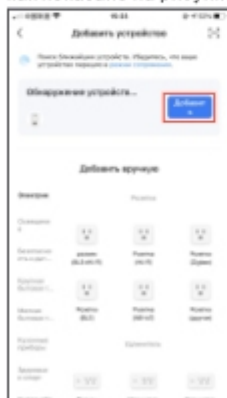

Рис.3



Рис.4



Рис.5

1.4 Страница управления настенным газовым котлом

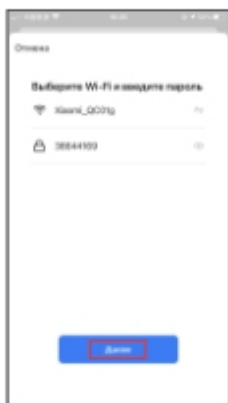
После завершения подключения к сети на главной странице отображается изображение настенного газового котла, нажмите на изображение, чтобы войти в интерфейс управления, как показано на рисунке 6 и рисунке 7.

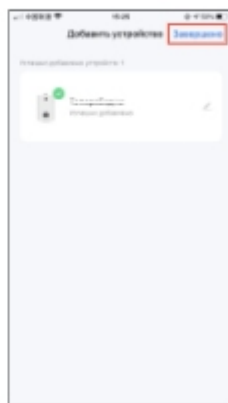

Рис.6



Рис.7

1.5 Управление несколькими игроками

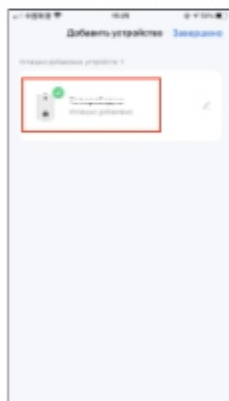
Если вам необходимо, чтобы устройством управляли несколько человек, вы можете выбрать функцию совместного использования. Метод совместного доступа выглядит следующим образом.

1.5.1 Нажмите на значок настроек в правом верхнем углу интерфейса управления, чтобы войти в настройки.

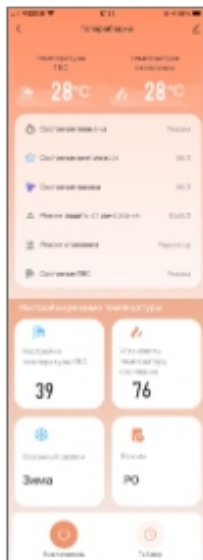
1.5.2 Нажмите на "Share Device", затем отобразится "Add Share".

1.5.3 Выберите способ совместного использования и контактное лицо, контактное лицо должно загрузить и войти в Smart Life APP.

1.5.4 После успешной привязки на главной странице Smart Life APP для контакта появится общий "Настенный газовый котел". Нажмите на него, чтобы войти.

1.6 Меры предосторожности

1.6.1 В связи с ограничениями платформы рекомендуется выполнять каждую операцию с интервалом не менее 1 секунды.

1.6.2 Используйте сеть 2.4G, нет необходимости повторно подключаться после успешного подключения к сети.

1.6.3 Убедитесь в силе сигнала связи между маршрутизатором и WIFI-модулем во избежание потери данных и сбоев в манипуляциях.

















1.6.4 При появлении аномального дисплея, пожалуйста, вернитесь на главную страницу и снова войдите в интерфейс управления.

1.6.5 Старайтесь, чтобы линия передачи сигнала и модуль WIFI не находились рядом с линией зажигания.

1.6.6 Модуль WIFI является встроенной антенной, пожалуйста, выберите подходящее место для установки, чтобы избежать ослабления сигнала.

1.6.7 При необходимости, пожалуйста, следуйте инструкциям по обновлению APP.

2. Дисплей Smart Life

температура ГВС  28°C		температура отопления  28°C	
 Выключатель	 Таймер	 Настройка температуры ГВС 39	 Установить температуру отопления 76
 Сезонный режим Зима	 Сезонный режим Лето	 Состояние насоса	
		 Состояние вентилятора	
 Режим PO		 Состояние ГВС	
		 Режим отопления	
 E1 Сбой давления воды X		 Состояние пламени	
 Параметр		 Режим защиты от замерзания	

6. ЗАПОЛНЕНИЕ СИСТЕМЫ

Предупреждение

Отключите котел от электросети, используя переключатель двухполюсный.

Важно: Регулярно проверяйте, что отображается на манометре давление котла 0,7 -1,5 бар, когда температуры воды холодная. В случае избыточного давления, открыть сливное отверстие котла. В случае недостаточной температуры, откройте кран заполнения котла (рис.1 и рис.2). Откройте кран очень медленно, чтобы выпустить воздух.

Открыть в направлении против часовой стрелки



кран заполнения



Манометр

Значение давления воды: 1,5 бар

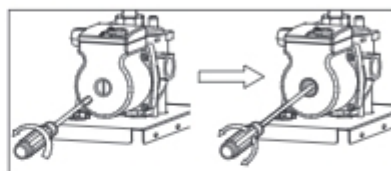

- 1 Выключите газовый котел нажав на кнопку включения / выключения.
- 2 Спустить панель управления и использовать отвертку, чтобы завернуть винт на насосе.
- 3 Вставьте отвертку на винт насоса, поворачивать влево и вправо несколько раз.
- 4 Зафиксировать его в исходное положение.



Рис.8



Рис.9

Рис.8 для газового котла с би-термическим типом (газовый котел с одним теплообменником)

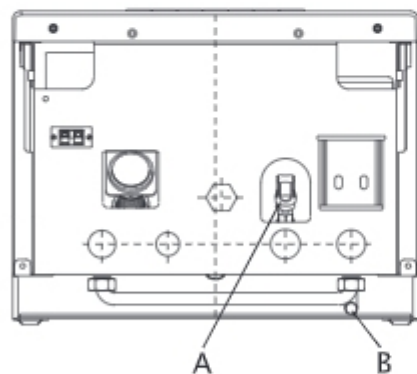
Рис.9 для газового котла с монотермическим типом (газовый котел с двумя теплообменниками)

Котел оснащен манометром воды, которая предотвращает работы котла без воды.

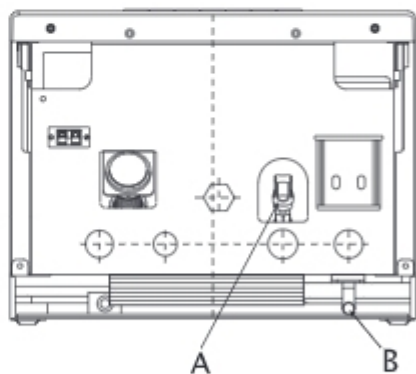
Предупреждение: В случае чаще падения давления воды котла, то вы можете обратиться с помощью к уполномоченному специалисту.

7. ВЫКЛЮЧЕНИЕ КОТЛА

Чтобы выключить котел, во-первых отключить электропитание. В режиме "OFF", дисплей показывает OFF, котел остается выключенным, электрические цепи остаются под напряжением и функция защиты от замерзания включается.

8. ТИП ГАЗА

Котлы могут работать как на природном (NG) и сжиженном газе (LPG).

Все газовые преобразования должны быть сделаны уполномоченным сервисным инженером.

9. ПРОДОЛЖИТЕЛЬНЫЙ ПРОСТОЙ. ЗАЩИТА ОТ ЗАМЕРЗАНИЯ

- 1 Убедитесь, что котел имеет электрическое питание газовый кран открыт, то система находится на правильном давлении в течение зимы, чтобы держать функция защиты от замерзания в режиме готовности, чтобы избежать повреждения системы отопления, вызванных низкой температуры и замерзания. (защита от замерзания функция активна, когда котел имеет электрическое питание и газовый кран открыто).
- 2 Первый степень функции защиты от замерзания: Когда температура в системе отопления падает ниже 8 °C, насос запускается автоматически, пока температура воды достигает 10 °C, чтобы сбалансировать температуры воды в системе отопления, предотвращения замораживания детали котла..
- 3 Второй степень функции защиты от замерзания: когда температура в системе отопления падает ниже 5°C, котел будет работать автоматически на минимальной мощности, до тех пор, пока температура воды достигает 25°C , чтобы защитить систему и избегая замораживания.
- 4 Когда функция защиты от замерзания запускается, на дисплее отображается мигающий символ "c" "FD" и текущей температуры , а также индикатор горит, если прибор имеет подсветка защиту от замерзания.
- 5 Не сливать воду всю систему, потому что каждый раз при заполнения водой вредные щелочной соли создают солеотложения и вызывает поломки внутри котла и нагревательных элементов. Если котел не используется в зимний период при опасности заморозков, добавить некоторые специфические анти-замерзания воды в системе (например: пропиленгликоль с ингибиторами коррозии и солеотложений).

Предупреждение: Функция защиты от замерзания не может обеспечить нагреваться воду во всей отопительной системе, некоторые части системы все еще есть риск замерзания.

Если котел не используется в зимний период, пожалуйста, проконсультироваться специалистом сервиса перед сливом воды всей системы, чтобы избежать замерзания системы.

10. ОБЩИЙ ПЕРЕЧЕНЬ НЕИСПРАВНОСТЕЙ

Код ошибки	Неисправность	Примечание
E1	Не достаточное давления воды в контуре отопления или проблема с реле давления воды.	Автоматическое восстановление
E2	Неисправности системы зажигания.	заблокируется
E3	Неисправности датчика температуры системы отопления.	Автоматическое восстановление
E4	Неисправности датчика температуры или перегрев в системе ГВС.	Автоматическое восстановление
E5	Включена функция предотвращения сухого сжигания или сбой работы газового клапана и воспламенительных элементов.	Автоматическое восстановление
E6	Неисправности вентилятора или реле давления воздуха разомкнутой цепи.	Автоматическое восстановление
E7	Защита термостата от перегрева.	заблокируется
--	Ошибки коммуникационной системы.	Автоматическое восстановление

11. УСТРАНЕНИЕ НЕПОЛАДОК

Предупреждение: Убедитесь, отсоедините подачу питания каждый раз, прежде чем делать какие-либо операции на электрических элементах котла.

1. "E1", неисправность давление воды в системе отопления (заблокирован);

- 1) Соблюдать, если указатель манометра давления воды является относительно низким, если да, то откройте кран закачки *до указателя манометра давления воды в области между 1 ~ 1.5 бар, а затем нажмите на кнопку "↻", чтобы освободить* E1 *;
- 2) Снимите крышку панели управления, проверьте проводку датчика давления воды или датчика давления воды свободно или нет, если да, снова подключите;

Предупреждение: Использовать "COM" общей клеммой и "NO" обычным терминалом для клеммы для подключения реле давления воды; 3) неисправности реле давления воды, заменить части; 4) неисправности электронную плату, заменить неисправные детали.

2. "E2", отказ зажигания (заблокирован);

- 1) Убедитесь, что газовый кран открыт;
- 2) Во время процесса зажигания котла, проверить, если есть утечка тока на проводе соединения между импульсным воспламенителя и контактным зажиганием и контактный зажигания, если да, то использовать электроизоляционные ленты, чтобы обернуть. Закрепите соединительный клеммы и сохранить его далеко от металлических объектов;
- 3) Снимите крышку корпуса уплотнения, проверьте, расстояние между воспламенителем и горелки если расстояние между воспламенителем и горелки больше чем нормы, отрегулировать ее до $4 \pm 0,5$ мм, а Рис.10.



Рис.10

- 4) неисправности импульсной воспламенителя, заменить детали;
- 5) неисправности электронную плату, заменить неисправные детали.

3. "Е3", Неисправности датчика температуры системы отопления или нарушена цепь (контур);

- 1) Проверьте, если подключение клеммы проводов являются надежными;
- 2) Неисправности датчика температуры воды отопления, заменить часть;

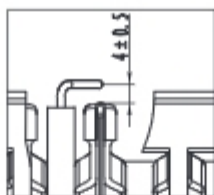
4. "Е4", Неисправности датчика температуры или перегрев в системе ГВС;

- 1) Проверьте, правильно ли является надежным или нет подключение клеммы проводов;
- 2) Неисправности датчика температуры ГВС, снимите крышку панели управления, а затем заменить часть; 3) неисправности электронной платы, заменить часть.

5. "Е5" Включена функция предотвращения сухого сжигания или сбоя работы газового клапана и воспламенительных элементов.

- 1) Выключить котел, отсоединить блок питания, заново подключить к питанию, нажать на кнопку "вкл/выкл" и кнопка перезапуска котла;
- 2) Неисправности электронной платы, заменить часть.

6. "Е6", Неисправности вентилятора или реле давления воздуха разомкнутой цепи.

- 1) Проверьте, если блокируется дымоходная труба, если да, очистите дымоход;
- 2) Вентилятор не работает, замените часть;
- 3) Если вентилятор работает, отключайте питание газового котла, разбирать и чистить устройство давления воздуха;
- 4) Потеря соединения трубы между вентилятором и реле давления воздуха, установите ее правильно;
- 5) Потеря соединения клеммы проводов реле давления воздуха, установите ее правильно;
- 6) неисправности реле давления воздуха, заменить часть; 7) Неисправности электронной платы, заменить часть.

7. "Е7", Защита термостата от перегрева (заблокированы);

- 1) В контуре системы отопления содержит воздух, нет циркуляции воды; заполнить водой, чтобы выпустить воздух из системы;
- 2) Неисправности термостата, заменить часть;
- 3) Если насос не включается в зимнем режиме. Следуйте инструкции, чтобы проверить, если насос застрянет; Используйте мультиметр для проверки, если есть сигнал электричество (220) проводов насоса контроллера. Если да, это неисправности насоса, заменить часть; Если нет, то неисправности электронной платы, заменить часть.

8. В случае неисправности имеют следующие признаки:

Если индикатор утечки электричества штепсельной вилки горит, но ничего не показано на экране дисплея. Во-первых, проверьте, установлен ли предохранитель электронной платы (PCB платы) или предохранитель сгорел, если да, заменить часть.

Предупреждение: Спецификация предохранителя: 2.5 А сломанный;

9. Другие неисправности: (Предупреждение: символ "▲" означает, что может быть

техническое обслуживание осуществляется только квалифицированным персоналом).

Неисправность	Причина	Решение
Насос работает, но вентилятор не работает	Слишком низкое давление в системе отопления	● Проверьте давление воды
	Существует остаточный воздух (воздушная пробка) в системе отопления	● Выпустить воздух из воздухоотводчиков
	Слабый или отсутствует контакт в подключении (прессостата)	▲ Проверьте подключение
	Неисправен датчик давления воды (прессостат)	▲ Замените подключение
	Выход из строя вентилятора	▲ Замените вентилятор
Насос не работает	Неисправность платы управления	▲ Замените плату управления
	Отсутствует напряжение, И индикатор питания не горит	● Проверьте разъем
	Слабый или отсутствует контакт в подключении насоса	▲ Проверьте подключение
	Насос заблуживован	● Действуйте в соответствии с инструкцией насоса
	Не подается электропитание с платы котла на насос	▲ Замените плату управления
	Недостаточная циркуляция создаваемая насосом или неисправен	▲ Замените насос
Вентилятор работает но нет искры на	Дымовой трубопровод заблуживован	● Чистить выход дымохода
	Слабый или отсутствует контакт в подключении маностата или неправильно подключен	▲ Проверьте подключение
	Слабый или отсутствует контакт в подключении вентилятора	▲ Проверьте подключение
	Неисправно реле давления воздуха(маностат)	▲ Замените маностат
	Неисправен электрод контроля пламени	▲ Замените электрод контроля пламени
Не происходит розжиг котла	Неисправность платы управления	▲ Замените плату управления
	Кран газопровода закрыт	● Откройте кран газопровода
	Существует воздух в газопроводе	● Удалите воздух из газопровода
	Слишком высокое давление газа	● Связаться с поставщиком газа
	Не подается электропитание с платы котла на газовый клапан	● Замените плату управления
Хлопок при розжиге	Отказ газового клапана	● Замените газовый клапан
	Давление газа слишком высоко	● Отрегулируйте газовый клапан
	Провод высокого напряжения поврежден или коротко замкнут	● Проверьте подключение
	Расстояние между электродами розжига слишком большое	▲ Отрегулируйте до 4±0.5мм
	Расстояние между электродами розжига слишком мало	▲ Отрегулируйте до 4±0.5мм
Вода в системе отопления не достаточно горячая	Неисправен электрод контроля пламени	▲ Замените электрод контроля пламени
	Мощность системы отопления слишком велика	● Сокращение зоны нагрева системы
	Давление газа слишком низкое	● Связаться с поставщиком газа
	Засорен основной теплообменник	● Очистите нерычный теплообменник
	Заданная температура нагрева отопления слишком мала	● Установите температуру отопления выше
Частые остановки запуска котла	Отказ газового клапана	▲ Замените газовый клапан
	Неисправность платы управления	▲ Замените плату управления
	Диаметр газовой трубы на входе слишком мал	▲ Замените трубу подачи газа
	Слишком мало радиаторов установлено в системе отопления или трубопроводы отопления малого диаметра	● Добавьте еще радиаторов или замените трубопроводы отопления
	Прикрыты клапаны и краны на теплотрассе или радиаторах	● Открыть больше краны отопления
Недостаточная температура ГВС	Заблуживован трубопровод отопления или малая циркуляция	● Очистите фильтр отопления
	Заданная температура нагрева отопления слишком мала	● Установите температуру нагрева отопления выше
	Давление газа слишком низкое	▲ Связаться с поставщиком газа
	Тепловые потери ГВС слишком велики из-за большой протяженности	▲ Сократить трубопроводы ГВС
	Существует накипь в теплообменнике ГВС	▲ Очистите или замените теплообменник
Недостаточное пламя	Нагар в основном теплообменнике	▲ Очистите теплообменник
	Диаметр газопровода на входе слишком мал	▲ Замените диаметр трубы подачи газа
	1) Давление воды не устойчивая	▲ Настройка водного насоса
	2) Напряжение не устойчивый	● Свяжитесь со специалистом
	3) Обратная реакция закипания слишком близко или слишком далеко от горелки	▲ Отрегулируйте до 4±0.5мм
	4) Ошибка пропорционального клапана	▲ Заменить пропорционального клапана
	5) Разрыв соединительных труб реле давления воздуха	▲ Осматривать соединительного провода
	6) Ошибка реле давления воздуха	▲ Заменить реле давления воздуха
7) Ошибка реле потока воды	▲ Заменить реле потока воздуха	
8) Ошибка контроллера	▲ Заменить контроллера	

12. ИНСТРУКЦИЯ ПЛАНОВОГО ТЕХНИЧЕСКОГО ОБСЛУЖИВАНИЯ

1. Очистка и техническое обслуживание

Чтобы поддержать состояние котла эффективным и безопасным, необходимо произвести его проверку уполномоченным и квалифицированным персоналом в конце каждого периода эксплуатации. Тщательного обслуживания, обеспечивает экономичную эксплуатацию системы. Не чистите наружный кожух прибора с абразивными, агрессивными или легко воспламеняющиеся чистящим средством (например, бензин, спирт, и так далее). Всегда выключайте прибор перед очисткой.

1.1 Очистка систему отопления

Закройте наполнительный кран, откройте самую нижнюю точку сливного крана и все клапаны в трубе отопления слейте теплоносителя полностью, очистить грязь на фильтрации сети подачи и обратной воды системы отопления, использовать воду, чтобы очистить систему несколько раз ; после того, залить воду, настроить и эксплуатировать его;

Примечание: Если давление воды после очистки более чем на 3 бар, это может привести к срабатыванию предохранительного клапана в систему отопления Этот процесс является нормальным, чтобы освободить систему отопления от избыточного давления воды и воздуха;

1.2 Очистки горелки и систему зажигания

Проверьте, есть ли накопленный уголь на отверстие пламени и зажигания контактный горелки, если да, то вынуть и очистить его согласно ниже способов:

- 1) Снимать верхнюю крышку камеры сгорания;
- 2) Вытащите соединительные клеммы воспламенителя и импульсного воспламенителя;
- 3) С помощью отвертки ослабьте четыре винта на горелки, снять горелку (как на рис.11)



Рис.11

- 4) Снимите накопленную сажу в отверстие пламени и контактные зажигания горелки;
- 5) После удаления, переустановить как раньше!

Предупреждение: Фиксировать клеммы между штифтом зажигания и импульсного воспламенителя, при переустановке, сделать клеммы вдали от металлических предметов;

1.3 Очистка теплообменника

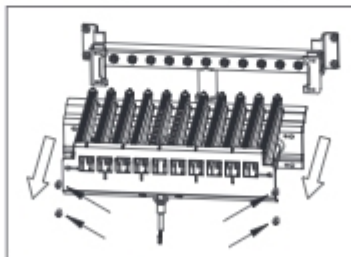
Проверьте, есть ли накопленный уголь на главной теплообменника и пластины теплообменника отопления, и если да, вынуть и очистить его согласно ниже способов:

- 1) Снимать верхнюю крышку камеры сгорания;
- 2) Вытащите провод для подключения термостата и основного теплообменника;
- 3)Используйте гаечные ключи с указанием 26мм 30мм, чтобы освободить гайки на входе / выходе медной трубы, которые, соединяющие теплообменник; вынуть основной теплообменник, нажав наружу (как рис.12)



Рис.12

- 5) Очистите накопленную сажу в основном теплообменнике ;
- 6) После этого, переустановить как раньше;

1.4 Проверить есть ли утечки на газовых соединений и труб

- 1) Снимать верхнюю панель;
- 2) Убедитесь, что котел в горящем рабочем состоянии, использовать мыльную воду, чтобы проверить, есть ли утечка на газовые соединения, если да, обслуживать и обследовать,
- 3) Проверить есть ли утечка воды в соединении других труб;

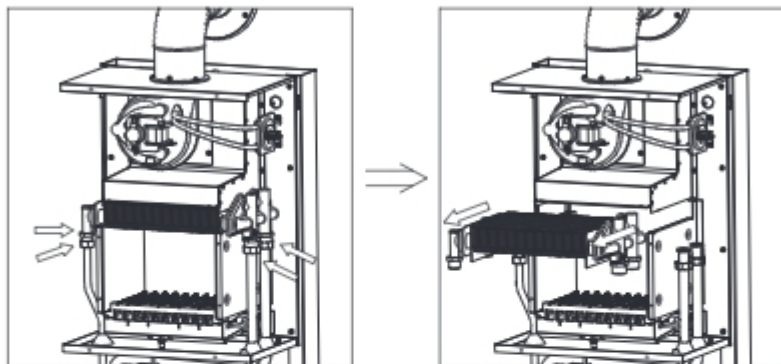
Предупреждение: Если есть утечки, обеспечить перекрыть вентиль газа и воды, выключите прибор, прежде чем поддерживать его; если газовый вход которого соединен газом эксклюзивная резиновая мягкая труба, пожалуйста, замените резиновые мягкие трубы каждый год, желательно не пользоваться резиновыми трубками;

1.5 Проверьте дымоход является безопасным, герметичный и заперты

2. Предупреждения для ввода в эксплуатацию и технического обслуживания напольного отопления

2.1 Ввод в эксплуатацию напольного отопления

- 1) Не использовать подогрев пола без ввода в эксплуатацию, высоких температурах;
- 2) В начале эксплуатации напольного отопления (эксплуатация и ввод в эксплуатацию), должны выполняться после периода заливки бетонного слоя и естественной сушки полностью;
- 3) Перед подключением газового котла и системы напольного отопления, использовать водопроводную воду или под давлением воздуха для очистки и проверки герметичности отопительных труб напольного отопления;

- 4) При использовании системы обогрева пола, вначале, пожалуйста, поднимется температура медленно, температура нагрева воды (отопление температура воды на выходе) должна быть проконтролировано около 10°C выше (но не выше 30°C), чем температура окружающей среды; управлением 48 часов непрерывно в этом режиме температура воды; затем поднимаются 3-5°C с интервалом в 24 часа до тех пор, пока достичь комфортной температуры в помещении;
- 5) При запуске водоснабжения и в процессе использования системы отопления пола, воздух содержится в трубах и влияют на тепловой эффект, в данный момент, вы можете открыть выпускной клапан в коллекторе для сброса воздуха, метод похож на обычные отопительные;

2.2 Обслуживание напольного отопления

- 1) При использовании системы запуска напольного отопления в зимний период ежегодно, пользователь должен следовать регулируемый процесс нагревания для повышения температуры и постепенно по кругу [см на 6.1]
- 2) Когда не используется систему подогрева пола в течение короткого времени в зимнее время, держать котел под питанием электричества и газа, чтобы убедиться, что функция от замерзания обязательно запустить. Если не использовать его в течение длительного времени, пожалуйста, слейте воду в котле.
- 3) Температура поверхности пола не должна быть слишком высокой. Температура поверхности пола не должна превышать 28°C, температура воды в трубе не должна превышать 65°C. Это повлияет на срок службы напольного отопления, если превысит эту температуру. Температура воздуха должна составит около 22 ° C в зимний период, это довольно нормальная температура;
- 4) Пользователь должен очистить фильтр в передней части коллектора перед использованием котла каждый год, чтобы держать водопровод чистый и не засорение, пожалуйста, действуйте следующим образом: закройте впускной клапан и обратный клапан в соединительной трубе, и откройте фильтр, вынуть и очистить фильтр, проверить, заменить если он поврежден или заблокирован.

13. ОБЩАЯ ИНФОРМАЦИЯ

Следующие заметки и инструкции адресованы специалистом, чтобы позволить им осуществить беспроблемный обслуживания.

- этот котел может быть подключен к любому типу двойной или одиночной трубы конвектора, радиатора или системы обогрева пола. Спроектировать систему секций, как обычно, хотя, принимая во внимание имеющиеся подача насоса и напор насоса для удовлетворения истемных требований.
- Не оставляйте упаковку (пластиковые , из полистирола , так и без)в пределах досягаемости **детей**, так как он является потенциальным источником опасности.
- Начальная ввод эксплуатация котла должно осуществляться уполномоченным сервисным специалистом. При несоблюдении вышеуказанных нормативов гарантия является недействительной.

14. Установка котла

1. Выберите место установки



Я ненавижу огнеопасного.



Душно здесь.



Жарко.

◇ Не устанавливайте котел в месте с горючими и опасными веществами, что в конечном итоге приведет к пожару (например, бензин, керосин, растворители, газ и так далее).

◇ Не устанавливайте котел в местах с повышенной влажностью (ванная комната, комната отдыха) или душном месте, что может привести к коррозии котла или удушающие газовые аварии.





◇ Не устанавливайте котел на верхней газовой плите, как горячий газ газовая плита вызовет не работоспособности котла или привести к пожару. Пожалуйста, учитывать, установить котла 1 метра вдали от других газовых приборов.

1.1 Структура монтажной площадки

Пожалуйста, подтвердите расположение окружающих стены, потолок и вход установки котельной, обеспечить оставлять достаточно места для предотвращения пожаров; Если стеновой материал является горючим материалом, они должны быть обделены с противопожарными материалами;

- ◇ Проверьте данные на заводской табличке, чтобы соответствует ли условия подачи газа требованиям котла;
- ◇ Если использовать систему чугунных радиаторов, все метизы в трубопроводы и чугунные радиаторы надо очистить под высоким давлением воды;
- ◇ Преобразование котла из сжигания природного газа на сжиженный газ или наоборот, должны осуществляться исключительно квалифицированным персоналом, после завершения регулировки, регулятор должен быть запечатан и запломбирован.

15. ГАБАРИТЫ КОТЛА

	G3/4 ВЫХОД ОТОПЛЕНИЯ		G1/2 ВЫХОД ГВС
	G3/4 ВХОД ОТОПЛЕНИЯ		G1/2 ВХОД ХОЛОДНОЙ ВОДЫ
	G3/4 ВХОД ГАЗА		

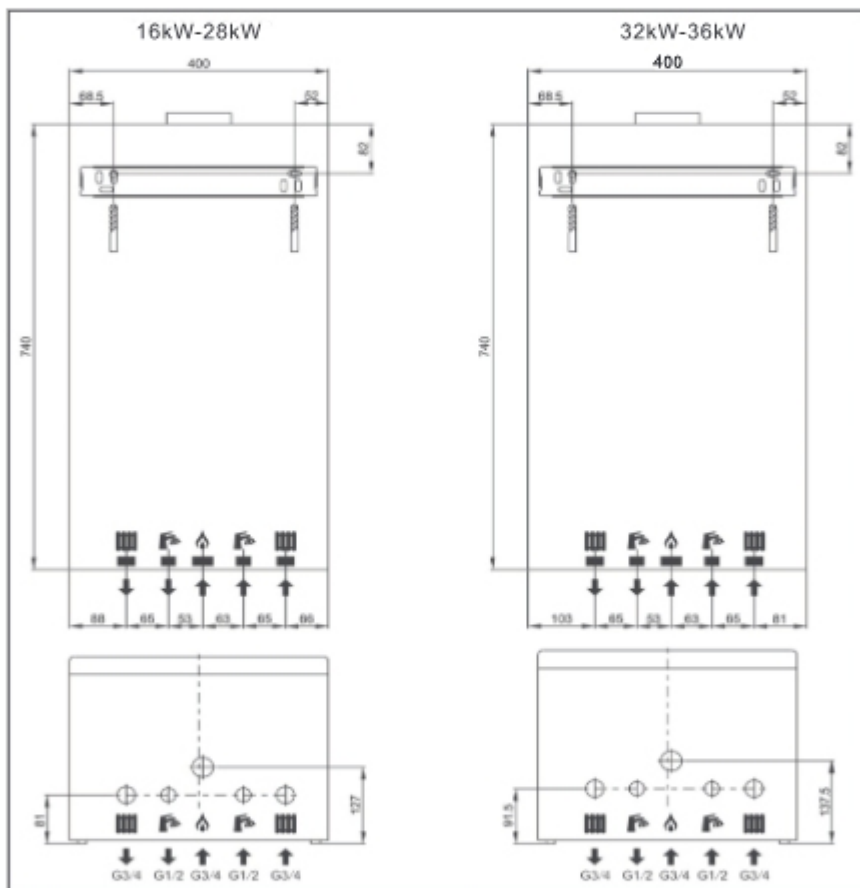

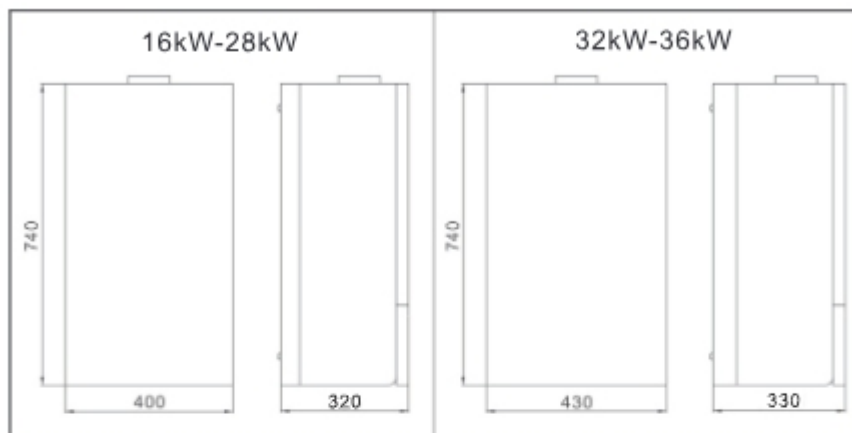

16. МОНТАЖ КОАКСИАЛЬНОГО ДЫМОХОДА И ВОЗДУХОВОДОВ

1. Установочные варианты дымоходов

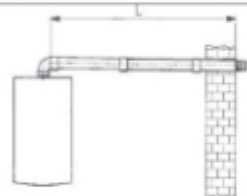

$L_{max} = 5\text{ m}$

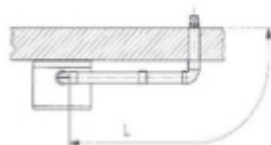

$L_{max} = 4\text{ m}$

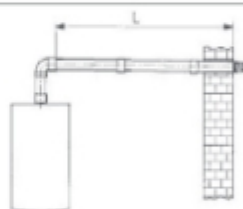

$L_{max} = 5\text{ m}$

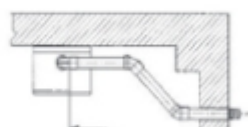

$L_{max} = 4\text{ m}$



- ◇ Свыше 200мм из комнаты в правую и левую сторону котла требуется для того, чтобы выполнять операции по обслуживанию



- ◇ Свыше 600 мм и более комнаты в передней части котла требуется для того, чтобы выполнять операции по обслуживанию.

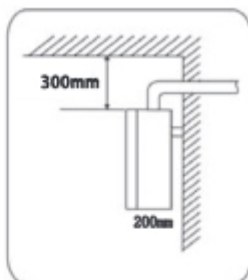

- ◇ Свыше 300 мм и более комнаты в верхней части котла требуется для установки дымовых труб

3. Извещение о установке

- ◇ Не устанавливать котел вблизи легковоспламеняющихся.
- ◇ Устанавливаемые стены должны быть с негорючим материалом и выдерживать вес 45 кг. Если установить в горючей стены, необходимо установить огнестойкие материалы, слой более 10мм.
- ◇ Не устанавливайте котел в месте, где хранить легковоспламеняющиеся и летучие препараты.
- ◇ Не устанавливайте котел в опасных рамах помещения, что вещи легко упасть; и не устанавливайте его возле занавеса и горючих статей.
- ◇ Не устанавливайте котел над газовой аппаратуры.
- ◇ Для дымового канала должна быть выбрана в просторном месте.
- ◇ Что касается пользователей природного газа, сжижению газа, газового канала нагревателя может принять диаметр ф15, но лучше, чтобы принять проток диаметром 20 и меняющийся диаметр между каналом и газового счетчика должен не менее чем ф15.
- ◇ 220В напряжение требуется для обеспечения стабильности напряжения. Стабилизатор напряжения требуется для нестабильного напряжения.
- ◇ В жестком акватории (более 450 мг кальция или магния смеси на литр воды),рекомендуется использовать разбавитель масштаба.
- ◇ Убедитесь, что сливной кран установлен в крайнем нижнем положении отопительной системы.
- ◇ Убедитесь, что Y-образный фильтр установлен в обратном трубопроводе отопления;
- ◇ Выход предохранительного клапана должен быть подсоединен к канализационному трубопроводу.

2.Задняя установка (как показано ниже фотографии.)

4.Установка коаксиального дымохода

 Дымоход может быть установлен двумя способами. Обратите внимание, что котел должен быть установлен вертикально.

- 1) Задний выход дымохода (рис.13)
- 2)Боковой выход дымохода (рис.14)



Рис.13

Задний выход дымохода

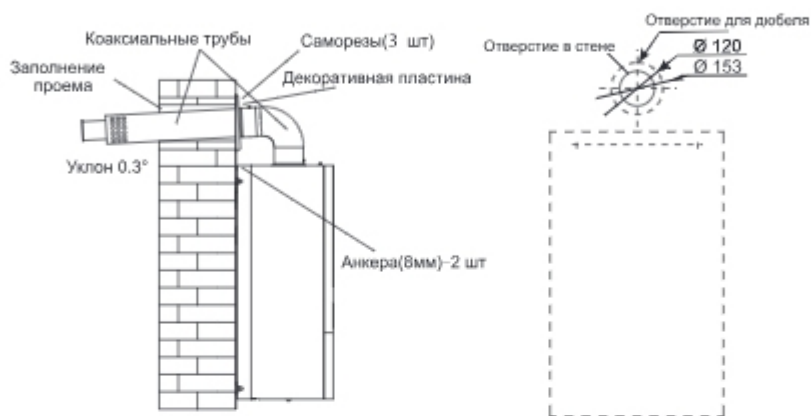

Рис.14

Боковой выход дымохода

17. ТЕХНИЧЕСКИЕ ДАННЫЕ

Технические данные газового котла (18kw/24kw/28kw/32kw/36kw)

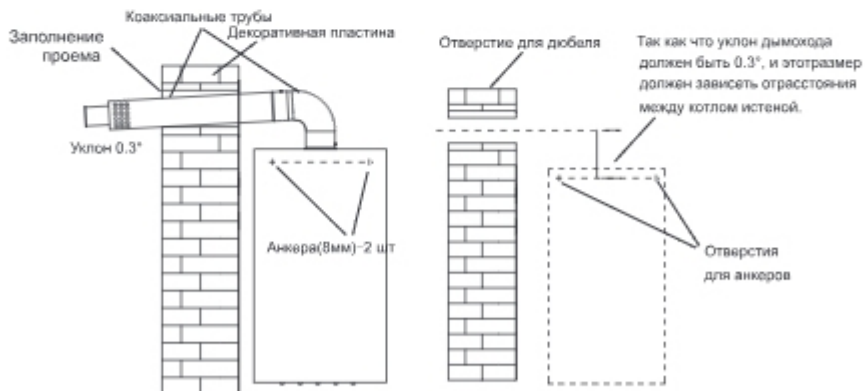
No.	Технические параметры	Ед. изм	изделия				
			HSM18	HSM24	HSM28	HSM32	HSM36
Номинальная мощность, тепловая эффективность, площадь нагрева							
1	Номинальная тепловая мощность (для ГВС / отопления)	KW	18	24	28	32	36
2	Диапазон регулировки выходной мощности (ГВС / для отопления)	KW	5.2~16.74	8.6~21.4	10~24.9	11.4~28.5	12.9~32
3	Тепловой КПД (для ГВС / отопление)	KW	≥92%	≥92%	≥92%	≥92%	≥92%
4	Площадь обогрева	m ²	60-120	80-180	120-220	160-260	200-300
Параметры газа							
5	Тип газа	/	NG/LPG				
6	Номинальное давление газа	Pв	1300/2800				
7	Расход газа м ³ / час (NG-природный газ)		0.47 - 1.72	0.72 - 2.40	0.84 - 2.80	0.96 - 3.20	1.08 - 3.60
Электрические параметры							
8	Источник питания	/	AC				
9	Напряжение / частота	/	AC220V~50Hz				
10	Степень изоляции	/	I				
11	Степень защиты		IPX4D				
Параметры системы ГВС							
12	Регулируемый диапазон температуры ГВС	°C	30~60				
13	Самое низкое значение температуры ГВС	°C	Заданная температура должна быть на 15 ° C выше текущей температуры ГВС				
14	Стартовое значение температуры ГВС	°C	Настройка температуры должно быть 1 ° C ниже, чем текущая температура горячей воды				

15	Минимальный стартовый поток ГВС	L/min	2				
16	Ограничение минимального потока воды ГВС	L/min	1.6				
17	Номинальная подача горячей воды в $\Delta T=25^{\circ}\text{C}$	L/min	9	12	14	16	18
18	Применимое давление системы ГВС	Mpa	0.03~0.8				
Параметры системы отопления							
19	Номинальная температура воды отопительной системы	$^{\circ}\text{C}$	90				
20	Регулируемый диапазон температуры отопительной воды	$^{\circ}\text{C}$	Радиатор: 30~90, обогрев пола: 30~60				
21	Максимальная температура отопительной воды	$^{\circ}\text{C}$	Радиатор:90, обогрев пола: 65				
22	Минимальная температура отопительной воды	$^{\circ}\text{C}$	Радиатор: 15 обогрев пола: 22				
23	Ограниченное значение температуры отопительной воды	$^{\circ}\text{C}$	Радиатор/теплый пол: регулировка температуры должны быть 5°C выше текущей температуры				
24	Стартовое значение температуры воды для отопления	$^{\circ}\text{C}$	Для радиатора: заданная температура должна быть на 15°C ниже, чем текущая температура отопительной воды. Для теплого пола: заданная температура должна быть на 8°C ниже, чем текущая температура отопительной воды.				
25	Стартовая температура защиты от замерзания первой степени	$^{\circ}\text{C}$	$\leq 7^{\circ}\text{C}$				
26	Остановка температуру защиты от замерзания первой степени	$^{\circ}\text{C}$	$\geq 10^{\circ}\text{C}$				
27	Стартовая температура защиты от замерзания второй степени	$^{\circ}\text{C}$	$\leq 5^{\circ}\text{C}$				
28	Остановка температуру защиты от замерзания второй степени	$^{\circ}\text{C}$	$\geq 25^{\circ}\text{C}$				
29	Емкость расширительного бака	L	6		8		

30	Предустановленное давление расширительного бака	Bar	1		
31	Потеря давления воды (MAX) в $\Delta T = 20\text{ }^\circ\text{C}$	Мра	0.02		
32	Эффективное давление насоса	m	5	6	7
33	Период функции Антиблокировка насоса	час	24		
34	Время работы в период функции Антиблокировка насоса	s	30		
35	Подходящее давление воды системы отопления	Мра	0.1~0.3		
36	Начальный этап работы предохранительного клапана системы отопления	Мра	0.3		
Другие параметры					
37	Регулировка точности температуры	°C	≤ 1		
38	Уровень шума при работе под номинальной мощности	dB	< 42		
39	Температура выхлопных газов под номинальной мощности	°C	$120 \leq t \leq 150$		
40	Перепад давления выхлопных газов	Pa	205		
41	Тип зажигания	/	Интегрированное автоматическое зажигание		
Размеры и вес					
42	Размер продукта	mm	S14:740*410*320 S19:740*400*305	S14:740*430*320 S19:740*430*328	
43	Размер упаковки	mm	S14:840*480*430 S19:847*461*383	S14:845*495*385 S19:845*495*385	
44	Вес нетто	kg	S14: 36.5/ S19: 33.5	S14: 37/ S19: 34	S14: 40/S19:36.5
45	Вес брутто	kg	S14: 39/ S19: 36	S14: 39.5/ S19: 36.5	S14: 42.5/S19:39
Соединительные размеры					
46	Подключение обратки системы отопления	In	G3/4		
47	Подключение подачи системы отопления	In	G3/4		
48	Подключение газоваода	In	G3/4		
49	Соединение для ХВС на входа воды	In	G1/2		

50	Соединение для ГВС на выходе воды	In	G1/2
Дымоходный трубопровод			
51	Диаметр коаксиального дымохода	mm	φ 60 — φ 100
52	Максимальная длина дымохода	m	1

18. Внутренняя структура котла

