



Электронасосы серии NR, NR4, соответствуют европейскому регламенту N. 547/2012.

Конструкционные материалы

Составная часть	Материал
Корпус насоса	Чугун GJL 200 EN 1561
Соединит. часть	
Рабочее колесо	Чугун GJL 200 EN 1561 (Латунь P-Cu Zn 40 Pb 2 UNI 5705 для NR 32,40,50)
Вал	До 1,1 кВт – хромоникелевая сталь AISI 303 От 1,5 до 18,5 кВт – хромовая сталь AISI 430
Мех. уплотнение	Уголь – керамика – NBR
Контрфланцы	Сталь Fe 42 UNI 7070

Специальные исполнения под заказ

- Другие напряжения – Частота 60 Гц (см. каталог для частоты 60 Гц)
- С защитным устройством IP 55 – Специальные мех. уплотнения
- Для среды с более высокой или более низкой температурой.
- Двигатель предрасположен для работы с инвертором до 0,55 кВт NR4 и 0,7,5 кВт NR.

Конструкция

Центробежные насосы с одним рабочим колесом с прямым подсоединением двигатель–насос и общим валом. Корпус насоса имеет всасывающий и подающий раструбы одинакового диаметра и расположенные на одном валу (многорядное исполнение).

Раструбы: Фланцы EN 1092–2, PN 10

Контрфланцы (по требованию)

Размеры	Фланцы
NR, NR4 32,40,50,65	Резьбовые фланцы PN 16, EN 1092-1
NR4 100, NR4 125	Фланцы, свариваемые внахлестку по стандарту PN 10, EN 1092-1

Версия с инвертором I-MAT (по запросу)

Применение

Перекачка чистых жидкостей, не содержащих абразивных примесей и не агрессивных для материалов, из которых изготовлен насос (содержание твердых частиц максимум 0,2%). Использование в установках теплоснабжения, кондиционирования, охлаждения и циркуляции.

Использование в бытовой и промышленной сфере.

При необходимости, работа с пониженным уровнем шума (n = 1450 об./мин.).

Эксплуатационные ограничения

Температура жидкости от –10°C до +90°C.

Температура окружающего воздуха не более 40°C.

Манометрическая высота всасывания не более 7 м.

Максимально допустимое конечное давление в корпусе насоса: 10 бар.

Непрерывный режим эксплуатации.

Электродвигатель

Индукционный 2-полюсный двигатель, 50 Гц, 2900 об./мин.

NR: трехфазный до 3 кВт – 230/400 В (±10%);
от 4 до 18,5 кВт – 400/690 В (±10%).

NRM: монофазный 230 В (±10%)

Индукционный 4-полюсный двигатель, 50 Гц, 1450 об./мин.

NR4: трехфазный до 3 кВт – 230/400 В (±10%);
для 4 кВт – 400/690 В (±10%).

NR4M: монофазный 230 В (±10%)

Изоляция класса "F".

Защитное устройство IP 54.

Двигатель предрасположен для работы с инвертором от 0,75 кВт для NR4 и от 1,1 кВт для NR.

Класс энергосбережения IE3 для трехфазных двигателей мощностью от 0,75 кВт.

Конструкция в соответствии со стандартами: EN 60034-1; EN 60034-30-1.
EN 60335-1, EN 60335-2-41.

Область применения

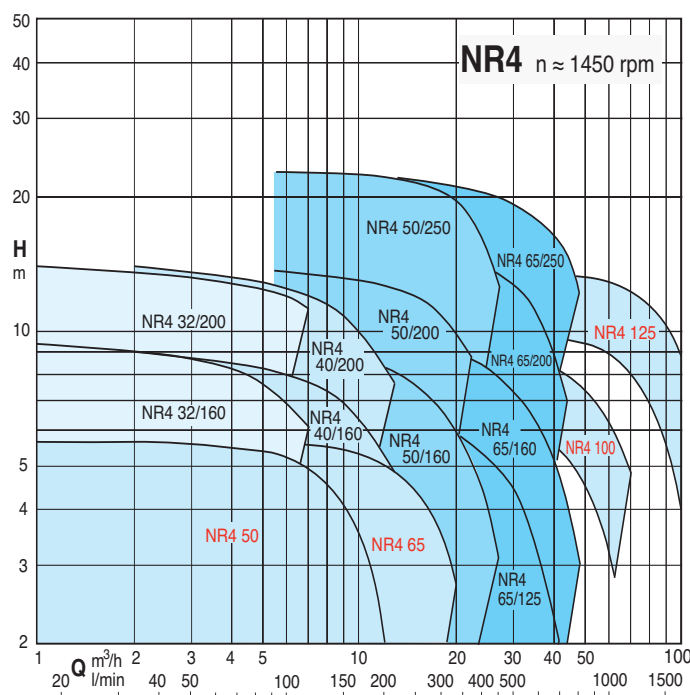
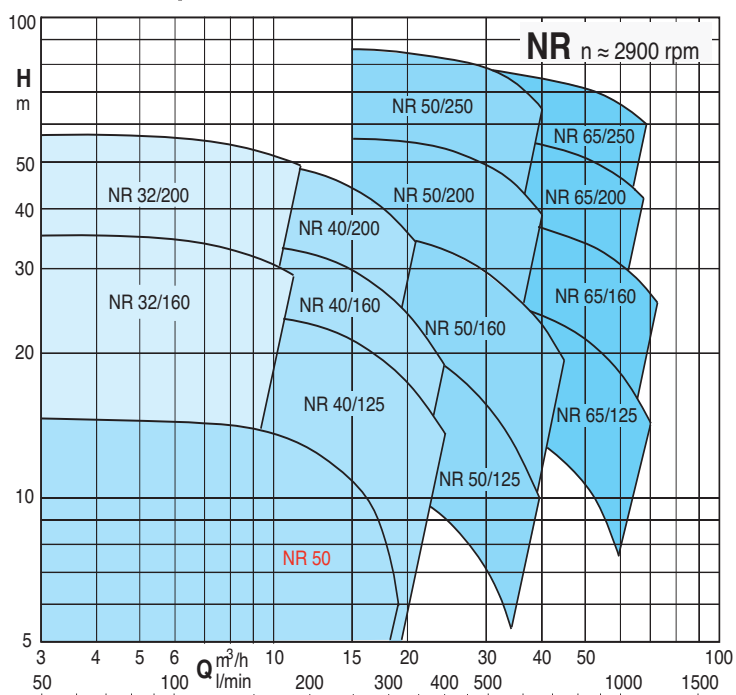

NR EI, NR4 EI

Многорядные насосы

Насосы с переменной скоростью

Насосы **NR EI**, **NR4 EI** доступны с мощностью от 0,25 кВт до 18,5 кВт и оснащены инверторами **I-MAT**. Они позволяют реализовать чрезвычайно компактную и эффективную систему с переменной скоростью, которая идеально подходит для использования в водоснабжении и для распределения горячей и холодной воды. Насос оборудован датчиками, запрограммированными непосредственно на заводе-изготовителе и программируемыми пользователем для нужного режима работы.

Преимущества

- Экономия энергии.
- Более компактная система.
- Простота использования.
- Персонализированное программирование в соответствии с требованиями установки.
- Надежность.

Конструкция

Компоненты системы:

- Насос
- Электродвигатель
- Регулятор частоты I-MAT
- Адаптер для монтажа на двигателе
- Соединительный кабель для инвертора и электрического насоса
- Датчики давления

Основные характеристики:

Номинальная мощность двигателя: от 0,25 кВт до 18,5 кВт
 Диапазон регулировки: обороты 1750÷2900 1/мин (2-х полюсные насосы).
 Диапазон регулировки: обороты 870 ÷ 1450 1/мин (4-х полюсные насосы).
 Защита от сухого хода
 Защита от работы с закрытым раструбом
 Защита от протечки
 Защита от перенапряжения в двигателе
 Защита от перенапряжения или пониженного напряжения в системе питания
 Защита от дисбаланса между фазами питания



Режим работы



Режим постоянного давления

с датчиком давления

В этом режиме система поддерживает заданное постоянное давление при изменении расхода.

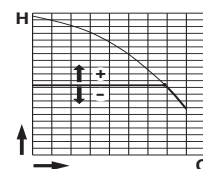

Режим пропорционального давления

с датчиком давления

В этом режиме система изменяет рабочее давление в зависимости от требуемого расхода.

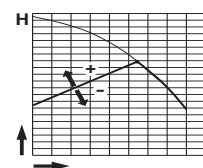

Режим постоянного потока

с расходомером

В этом режиме система поддерживает постоянное значение скорости потока в точке системы в соответствии с требуемым давлением.

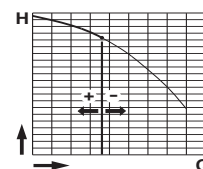

Режим фиксированной скорости

с установлением требуемой скорости вращения.

В этом режиме, изменяя рабочую частоту, можно выбрать любую рабочую кривую в пределах рабочего поля.

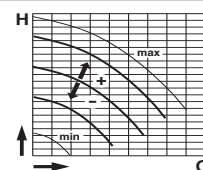

Режим постоянной температуры

с датчиком температуры

В этом режиме система поддерживает постоянную температуру в точке системы путем изменения скорости насоса.

Тех. характеристики n ≈ 2900 об./мин.

3 ~	230V 400V		1 ~		230V P ₁		P ₂		Q																
	A	A	A	kW	kW	HP	m ³ /h	l/min	0	6	6,6	7,5	8,4	9,6	10,8	12	13,2	15	16,8	18,9					
NR 50D/A	2,3	1,3	NRM 50D/A	3,6	0,72	0,45	0,6	H	11,6	11	10,8	10,5	10,2	9,5	8,5	7	6								
NR 50C/B	3,7	2,2	NRM 50C/A	5,7	1,13	0,75	1	m	16,2	16	15,9	15,8	15,7	15,3	14,6	14	13	11	9	5,5					

5

3 ~	230V 400V		P ₂		Q																				
	A	A	kW	HP	m ³ /h	l/min	0	2,4	3	3,6	4,8	6	6,6	7,5	8,4	9,6	10,8	12	13,2	15	16,8				
NR 32/160B/A	4,6	2,7		1,1	1,5	H	28,1	27,9	27,6	27,3	26,5	25,6	25,1	24,3	23,4	21,9	20								
NR 32/160A/A	7,5	4,3		1,5	2	m	36,8	36,3	36,1	35,7	35	34,3	33,8	33,2	32,4	31,2	29,7								
NR 32/200B/A	9,2	5,3		2,2	3		42,5	41,6	41,3	40,6	39,8	39,3	38,5	37,7	36,5	35,1	33,4								
NR 32/200A	11,5	6,6		3	4		51,2	49,7	49,5	48,9	48,2	47,9	47,2	46,5	44,2	42,8	41,2	37,9							
NR 32/200S/A		9,4		4	5,5		58	57,4	57,2	56,7	56,1	55,8	55,1	54,4	53,3	52	50,5	48,8	45,9	42,6					

3 ~	230V 400V		P ₂		Q																			
	A	A	kW	HP	m ³ /h	l/min	0	6,6	7,5	8,4	9,6	10,8	12	13,2	15	16,8	18,9	21	24					
NR 40/125C	4	2,3		0,75	1	H	15,5	15,7	15,5	15,3	14,8	14,3	13,6	12,9	11,6	10,2	8,1	5,8						
NR 40/125B/A	4,6	2,7		1,1	1,5	m	19,5	19,8	19,6	19,4	19,0	18,5	18,0	17,5	16,5	15,2	13,6	11,6	8,5					
NR 40/125A/A	7,5	4,3		1,5	2		23,3	23,7	23,7	23,6	23,4	23,1	22,8	22,4	21,7	20,6	19,1	17,3	14,2					
NR 40/160B/A	7,5	4,3		1,5	2		26,1	25,7	25,4	25,1	24,6	24,0	23,3	22,6	21,4	19,7	17,3	14,4	9,9					
NR 40/160A/A	9,2	5,3		2,2	3		33,6	32,9	32,6	32,3	31,8	31,3	30,6	29,9	28,7	27,2	25,2	23,1	19,4					
NR 40/200B	11,5	6,6		3	4		41,9	40,2	39,7	39,2	38,5	37,6	36,7	35,7	33,8	31,0	26,9	22,0						
NR 40/200A/A		9,4		4	5,5		52,4	49,6	49,1	48,5	47,6	46,7	45,7	44,7	43,0	41,2	38,6	34,8						

3 ~	230V 400V		P ₂		Q																			
	A	A	kW	HP	m ³ /h	l/min	0	15	16,8	18,9	21	24	27	30	33	37,8	39	42	45					
NR 50/125F/A	4,7	2,7		1,1	1,5	H	14,9	13,8	13,4	12,8	12,1	11	9,9	8,4	6,9									
NR 50/125C/A	7,5	4,3		1,5	2	m	17,7	17,4	17	16,5	16	15	13,9	12,6	11,3	9	8,3							
NR 50/125A/B	9,2	5,3		2,2	3		22,2	21,7	21,4	21	20,6	19,8	18,8	17,5	16,3	14,1	13,5	12						
NR 50/160C/B	9,2	5,3		2,2	3		23,1	21,9	21,4	20,6	19,9	18,6	17,3	15,6	13,8	10,8	10							
NR 50/160B/A	11,5	6,6		3	4		28,6	27,9	27,4	26,7	26	24,6	23,1	21,3	19,7	16,6	15,7	13,6						
NR 50/160A/B		9,4		4	5,5		36,6	35,5	35,1	34,5	33,7	32,7	31,2	29,4	27,5	24,3	23,4	21,3	19,1					
NR 50/200D/B		9,4		4	5,5		41,8	37,8	36,8	35,7	34,5	32,4	30,1	27,6	24,9									
NR 50/200B/A		10,9		5,5	7,5		50,9	48,5	47,7	46,8	45,7	43,9	41,7	39,2	36,5									
NR 50/200A/A		14,3		7,5	10		56,7	54,9	54,3	53,4	52,4	50,7	48,9	46,5	44,1	39,7	38,8							
NR 50/250C/B		18,5		9,2	12,5		61,2	58,8	58	57,3	56,5	55	53,2	51,1	48,9	44,8	43,1	39,4						
NR 50/250B/B		21,5		11	15		69,4	67	66,4	65,5	64,8	63,2	61,5	59,6	57,7	53,8	52,6	50						
NR 50/250A/B		27,5		15	20		87	84,6	84,1	83,2	82,3	80,7	78,8	76,9	74,3	69,8	68,4	65,2						

3 ~	230V 400V		P ₂		Q																			
	A	A	kW	HP	m ³ /h	l/min	0	21	24	27	30	33	37,8	42	48	54	60	66	69	72				
NR 65/125F/B	9,2	5,3		2,2	3	H	16,5	16	15,7	15,3	14,8	14,3	13,5	12,5	11,1	9,5	7,3	5,3						
NR 65/125D/A	11,5	6,6		3	4	m	21,1	20,2	19,9	19,6	19,2	18,7	17,9	16,9	15,2	13,3	11,3	9,1						
NR 65/125A/B		9,4		4	5,5		25	24,4	24,1	23,8	23,4	23	22,2	21,4	19,8	18	15,9	13,7	12,4					
NR 65/125S/B		9,4		4	5,5		27,2	26,3	26	25,7	25,4	25	24,3	23,6	22,1	20,3	18,3	16,1	14,7					
NR 65/160B/A		10,9		5,5	7,5		31,9	32	31,7	31,4	30,9	30,4	29,5	28,6	26,8	24,8	22,2	19,7	18,3	16,7				
NR 65/160A/A		14,3		7,5	10		39	39,3	39	38,7	38,3	37,9	36,9	36,1	34,7	32,9	30,6	28,1	26,7	25,3				
NR 65/200B/B		18,5		9,2	12,5		47,1	46,7	45,9	45,1	44,4	43,6	42	40,5	37,9	35,3	32,4	28,3						
NR 65/200A/B		21,5		11	15		54,2	53,3	52,8	52,3	51,5	50,7	49,2	47,5	45,1	41,9	38,1	34,5						
NR 65/200S/B		27,5		15	20		60,4	60,5	60,2	59,6	59	58	56,3	54,5	52,2	49,5	46,5	42,7						
NR 65/250C/B		21,5		11	15		54,6	54,8	54,2	53,5	52,8	52	50,5	48,9	46,3	43,5	40,6	37,3						
NR 65/250B/B		27,5		15	20		67,1	67,2	66,7	66	65,1	64,3	62,8	61,3	58,6	55,8	52,9	49,7						
NR 65/250A/B		34		18,5	25		78,5	78,5	77,8	77,3	76,7	76	74,8	73,6	71,1	68,4	65,5	62,2						

P₁ Максимальная потребляемая мощность. P₂ Номинальная мощность двигателя. H Общая высота напора в м. Допуски согласно стандарта UNI EN ISO 9906:2012.

Характеристические кривые $n \approx 2900$ об./мин.

5

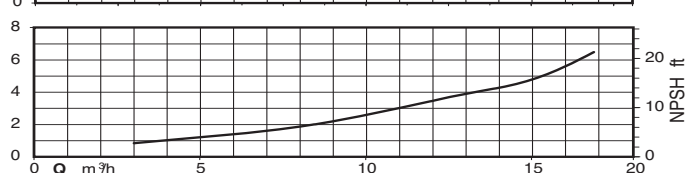
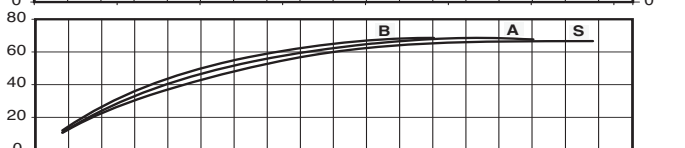
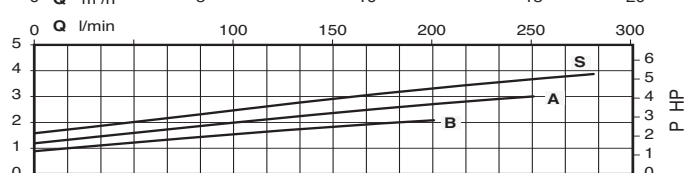
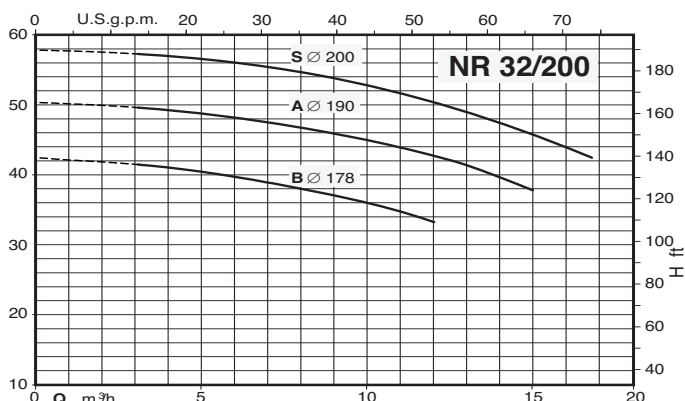
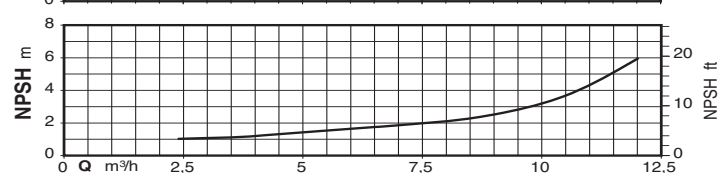
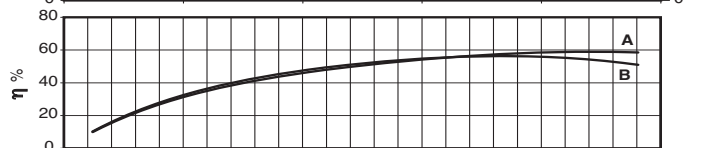
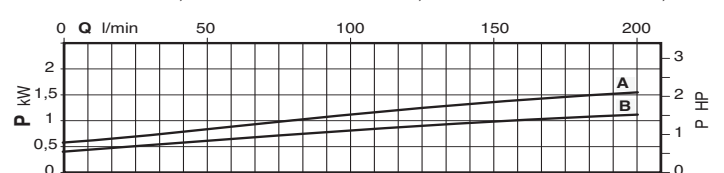
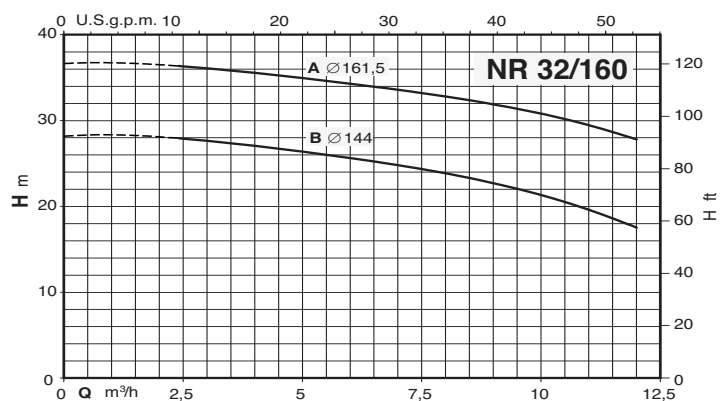
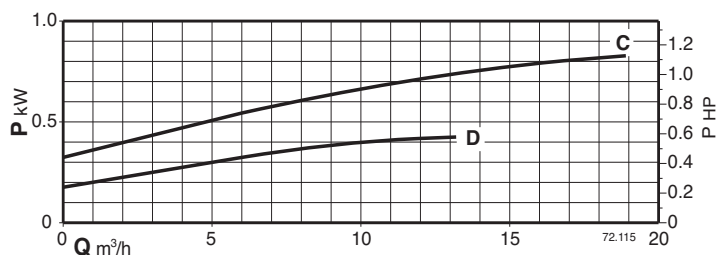
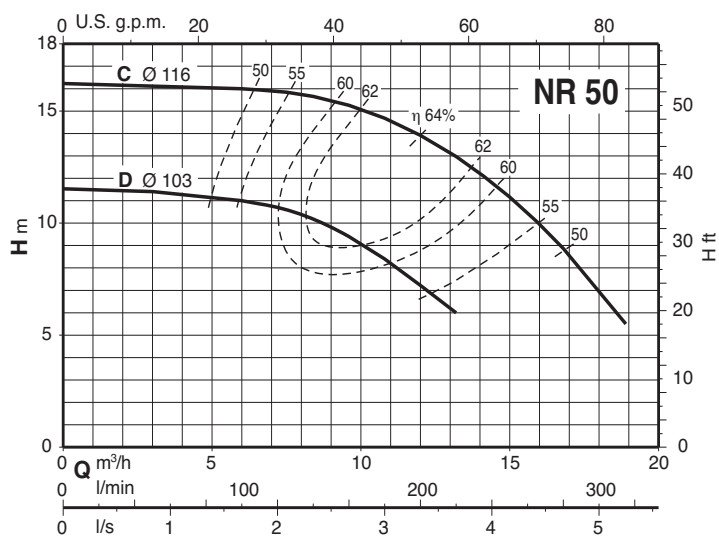

Характеристические кривые $n \approx 2900$ об./мин.

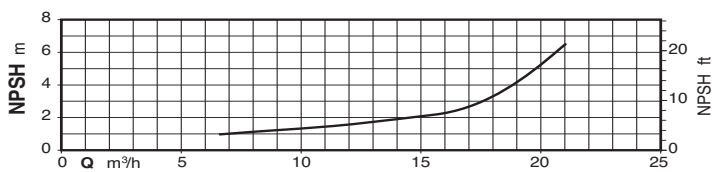
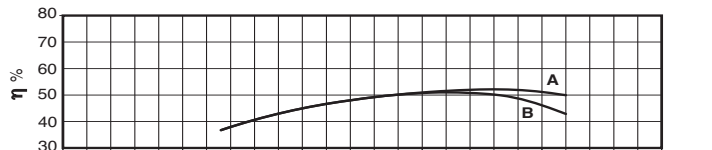
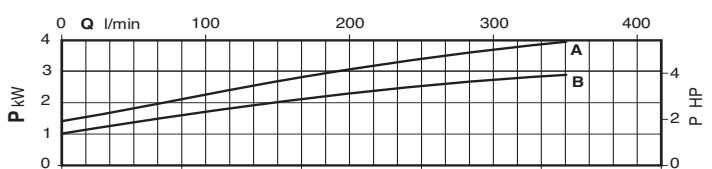
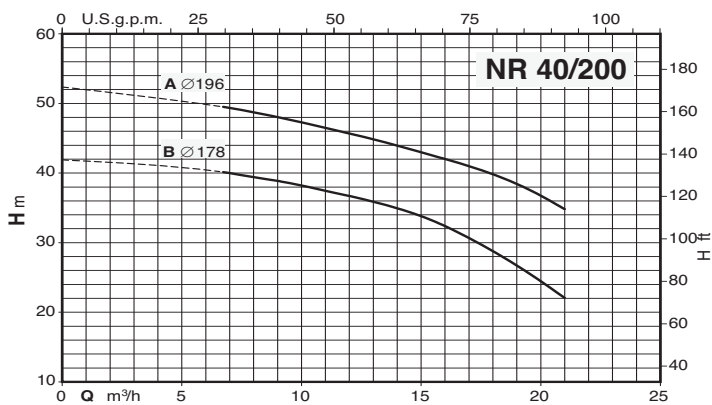
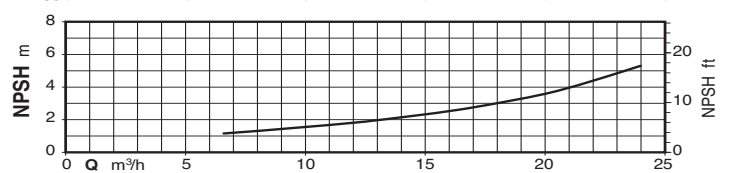
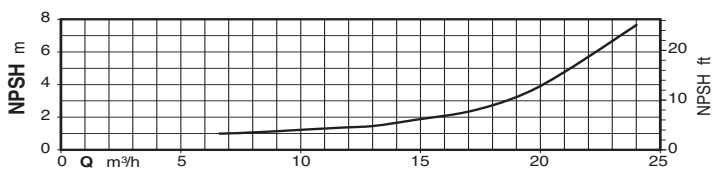
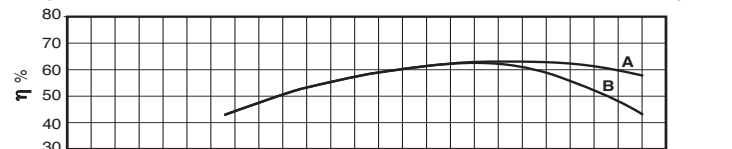
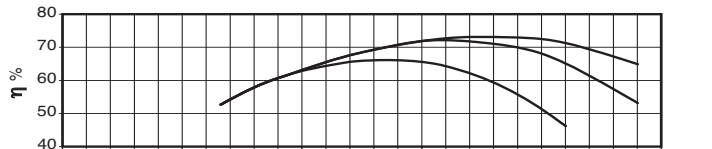
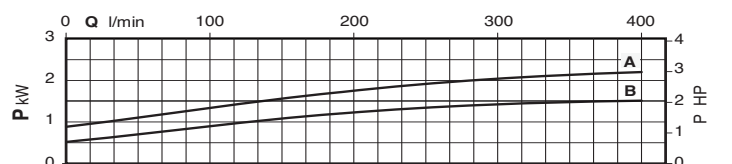
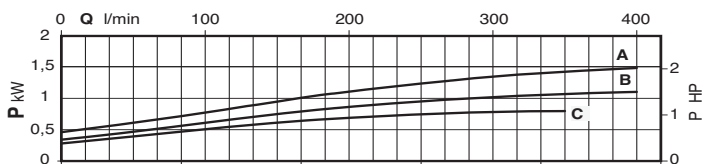
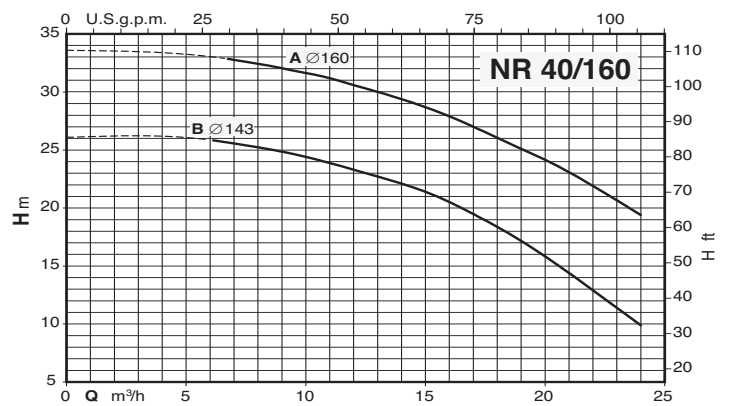
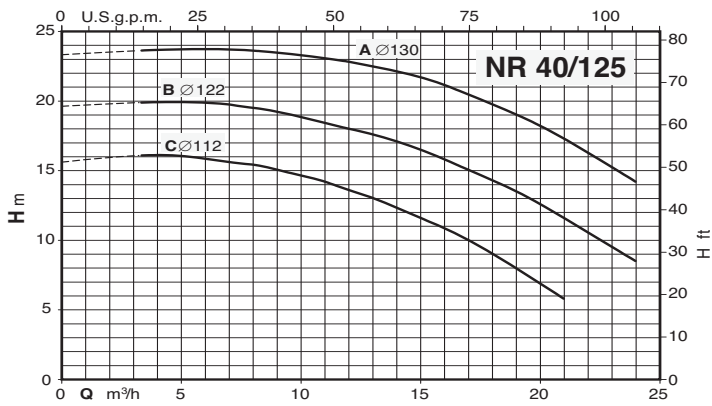

Характеристические кривые $n \approx 2900$ об./мин.

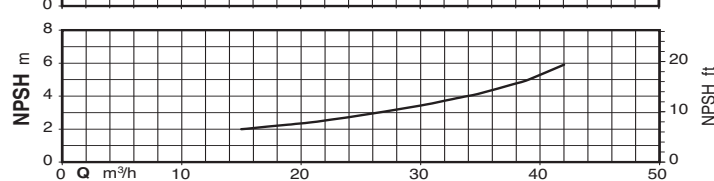
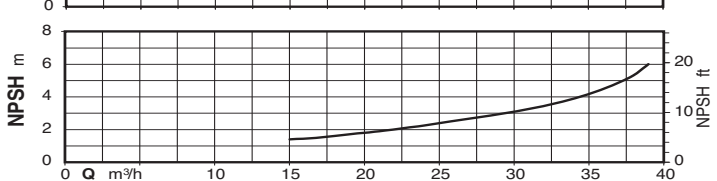
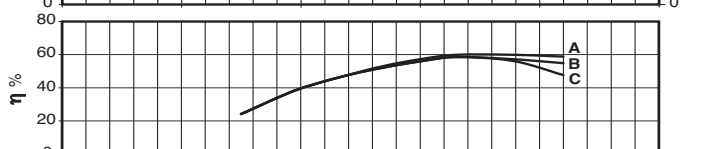
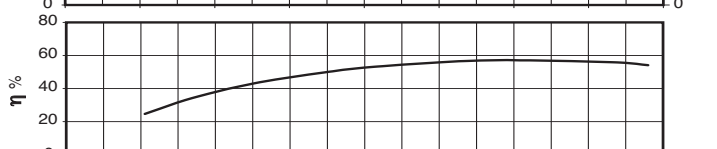
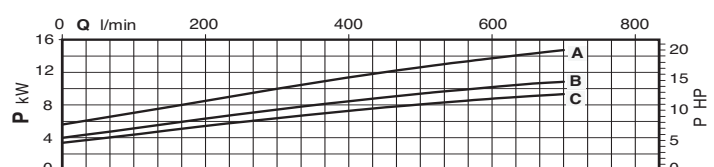
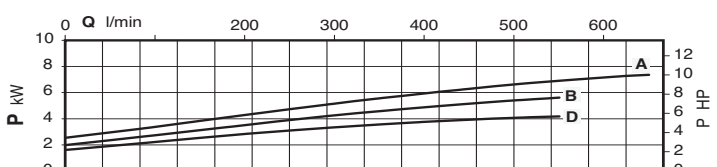
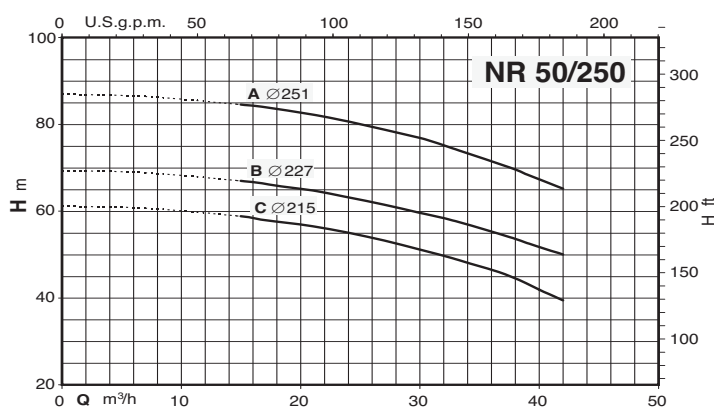
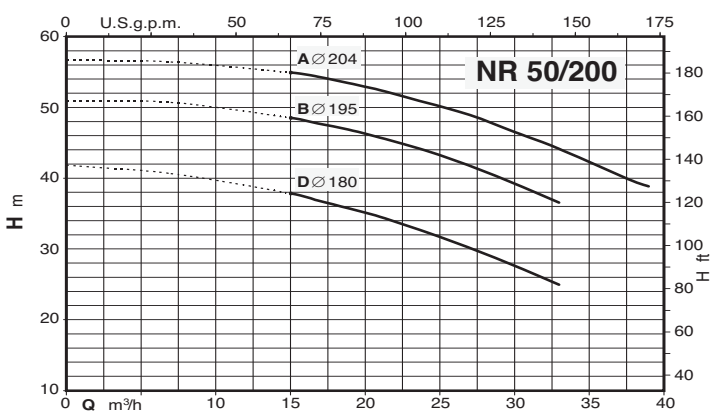
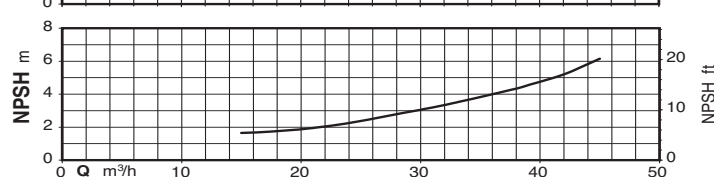
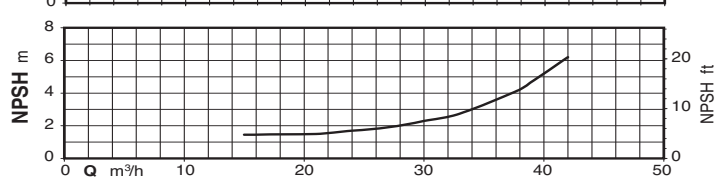
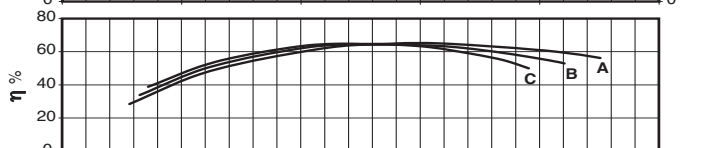
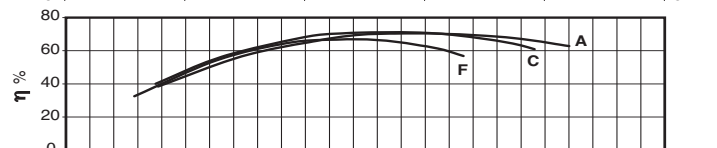
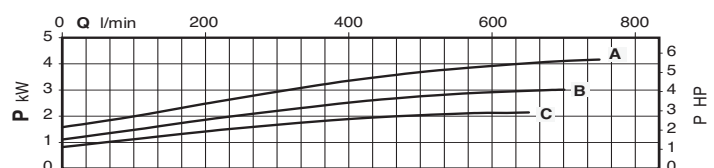
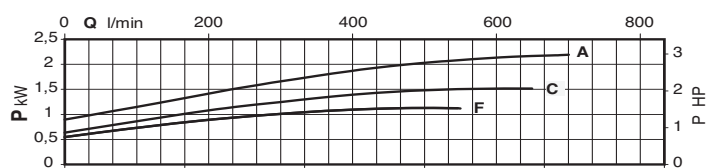
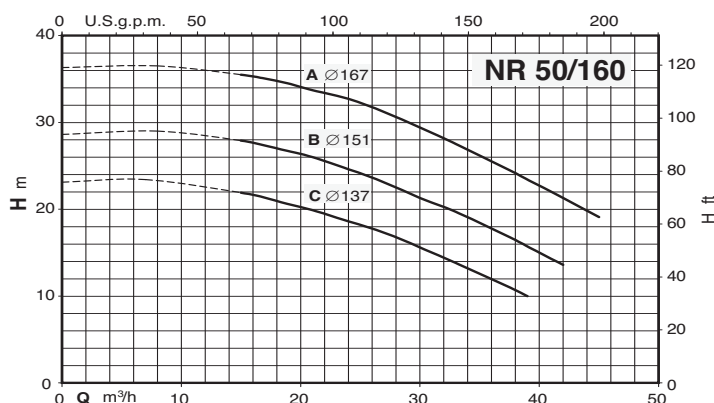
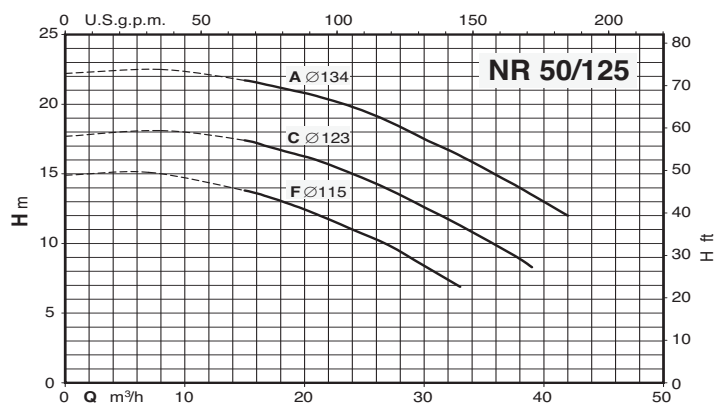

Характеристические кривые $n \approx 1450$ об./мин.

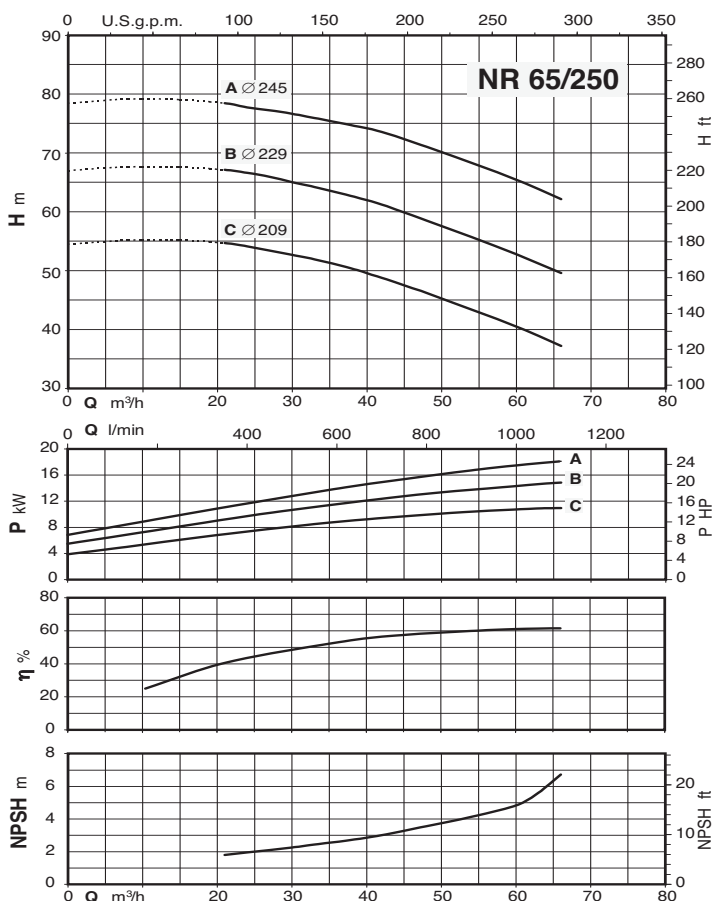
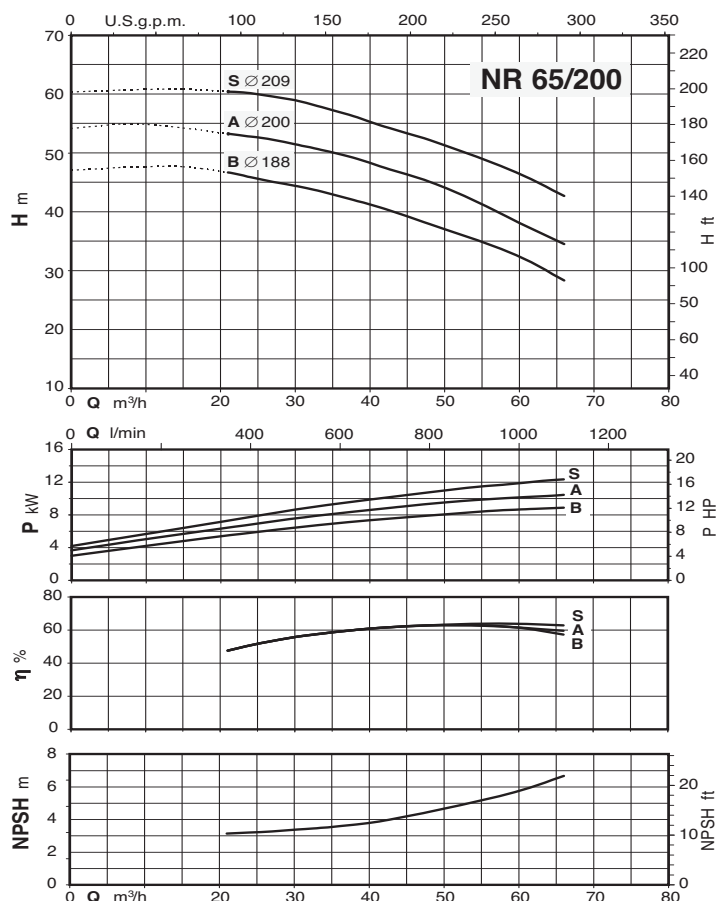
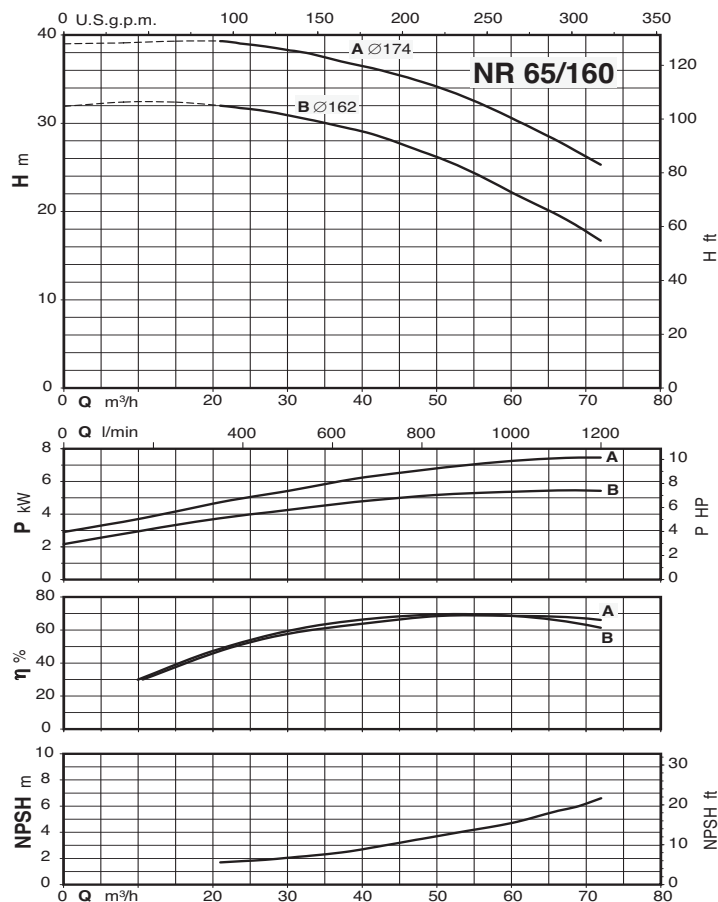
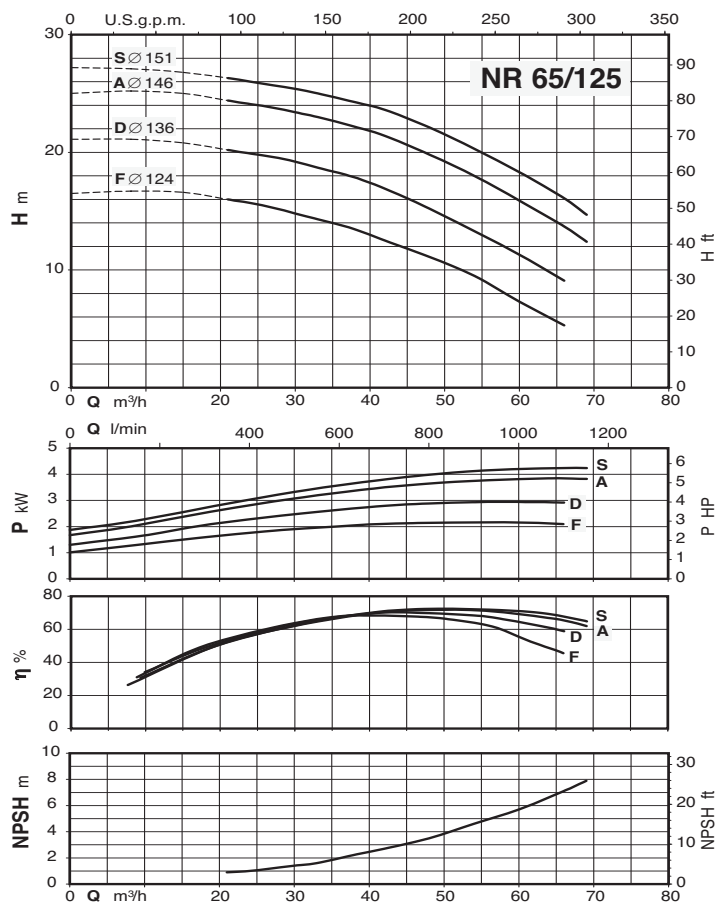

Характеристические кривые $n \approx 1450$ об./мин.

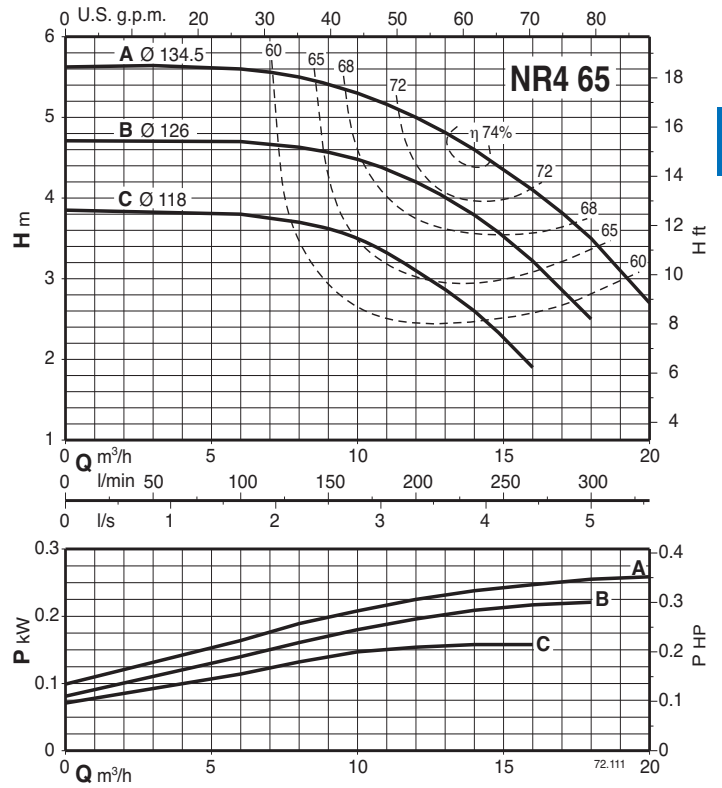
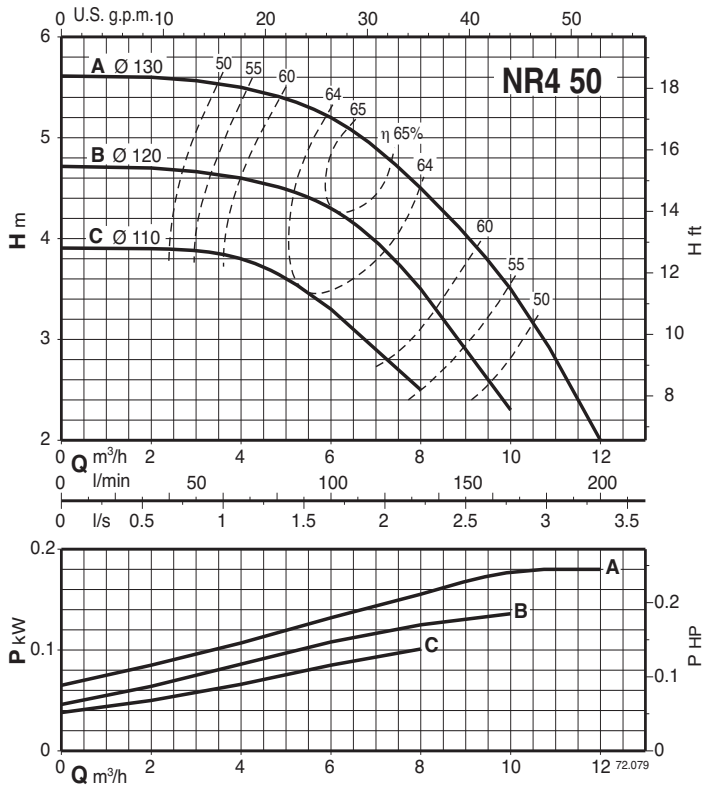

5

Характеристические кривые $n \approx 1450$ об./мин.

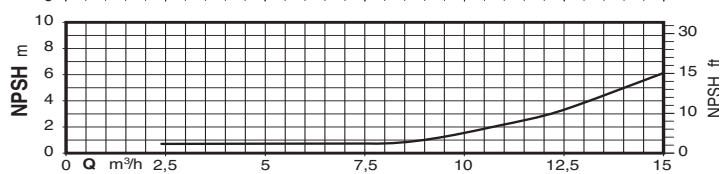
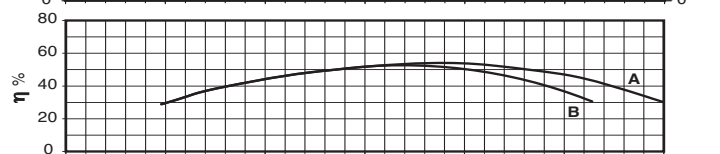
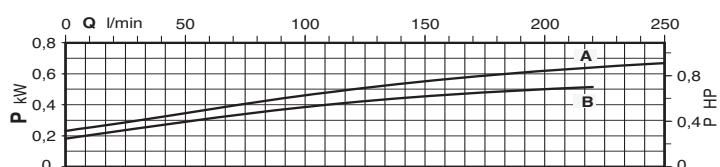
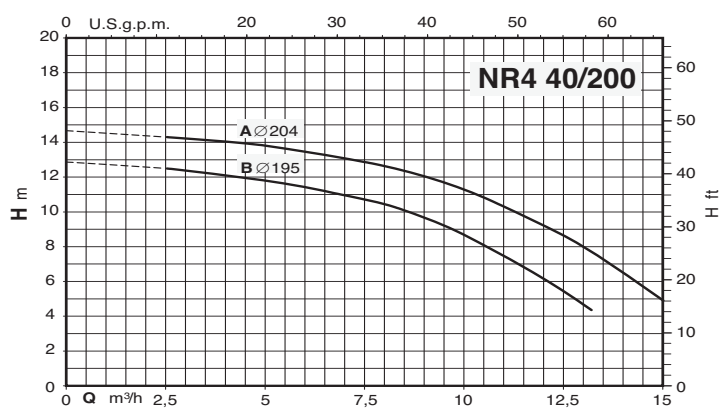
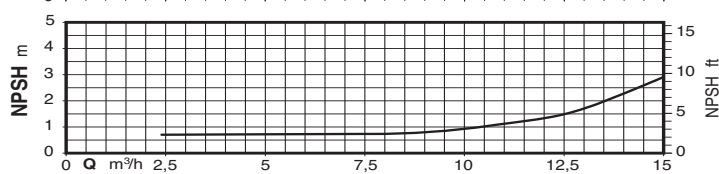
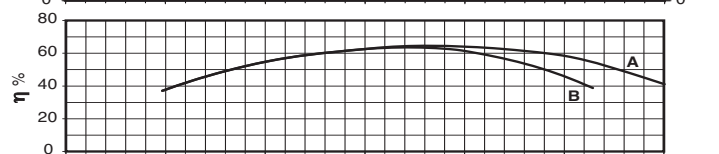
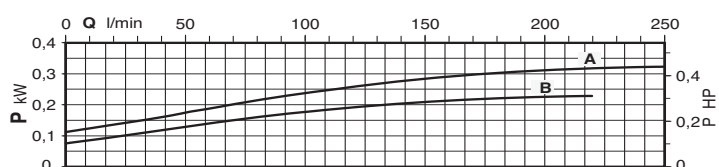
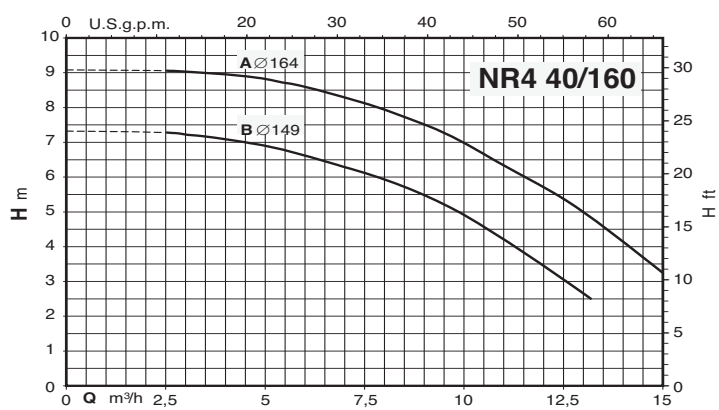
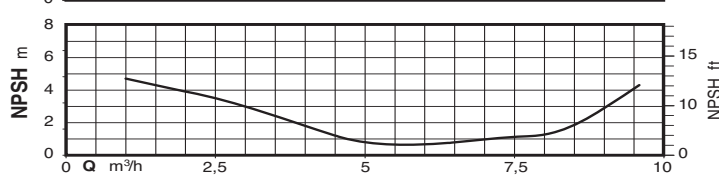
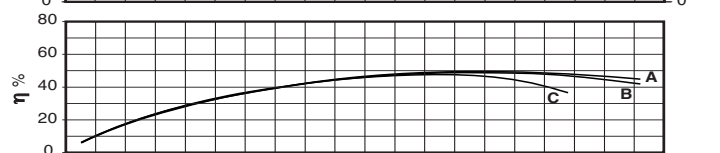
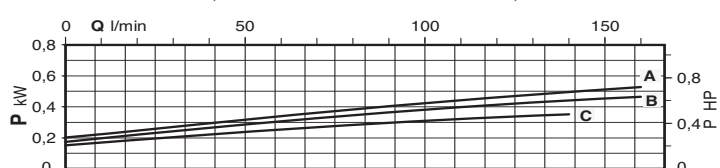
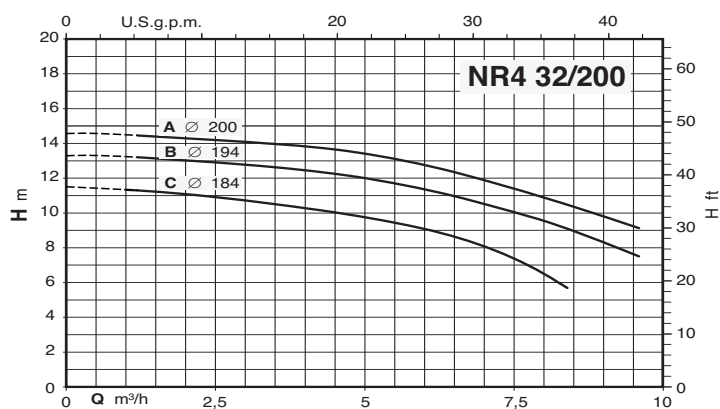
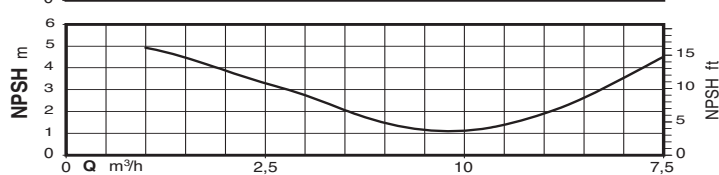
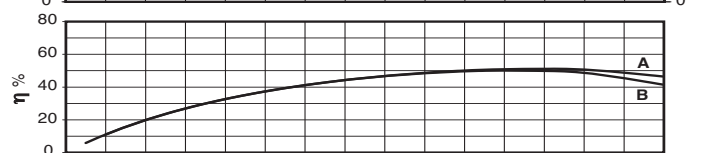
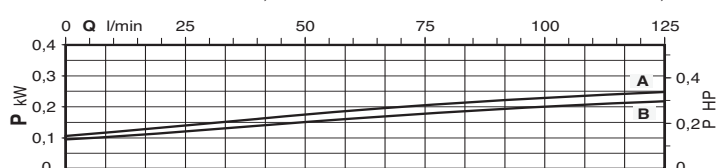
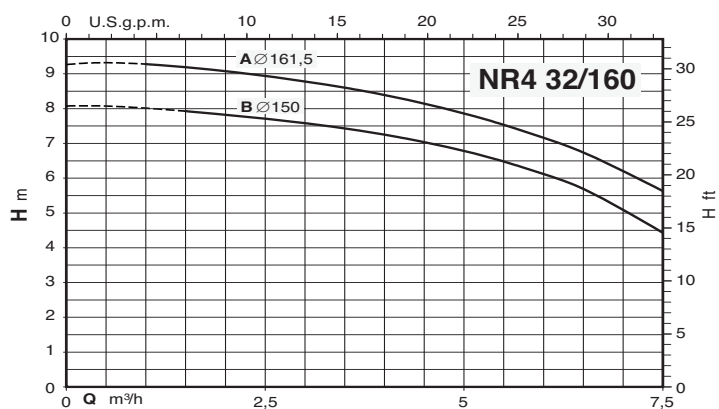

Характеристические кривые $n \approx 1450$ об./мин.

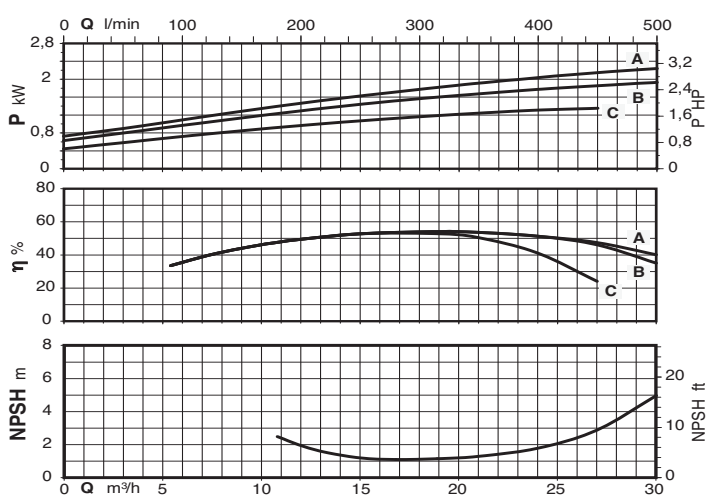
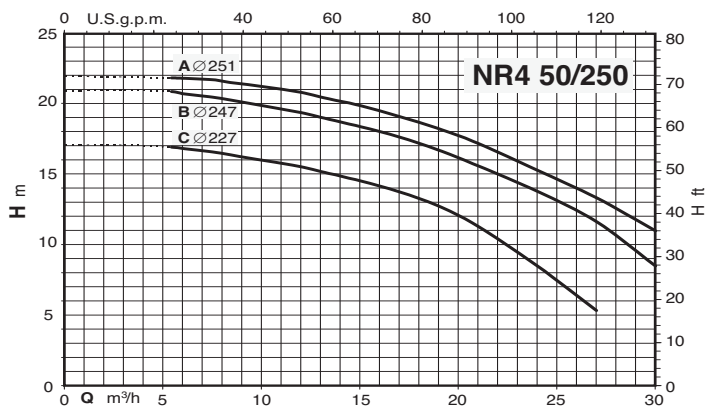
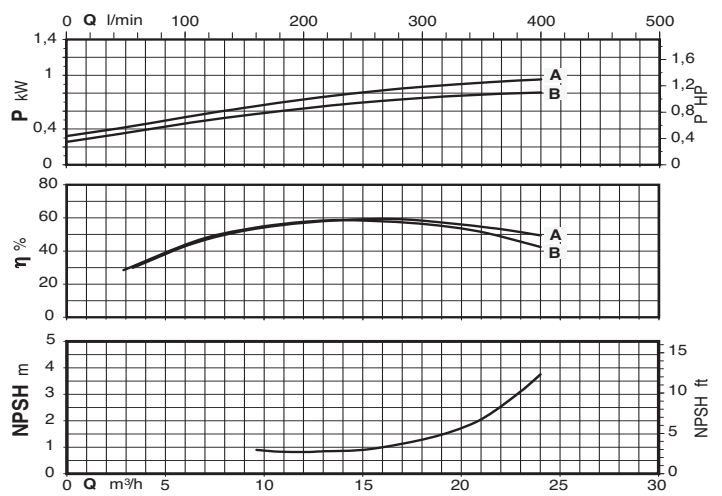
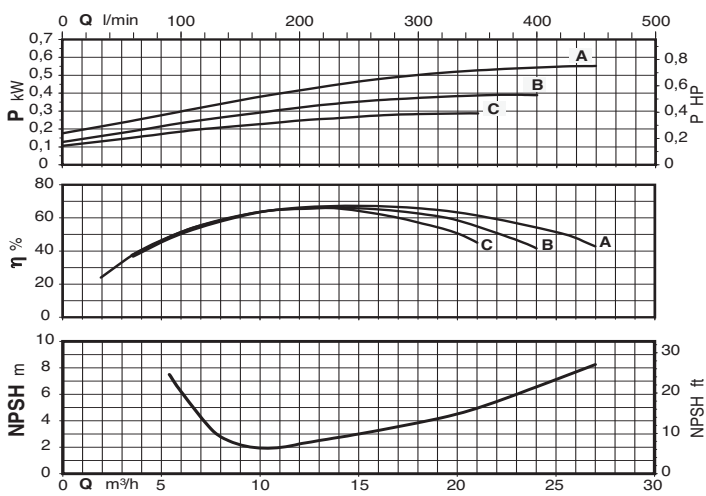
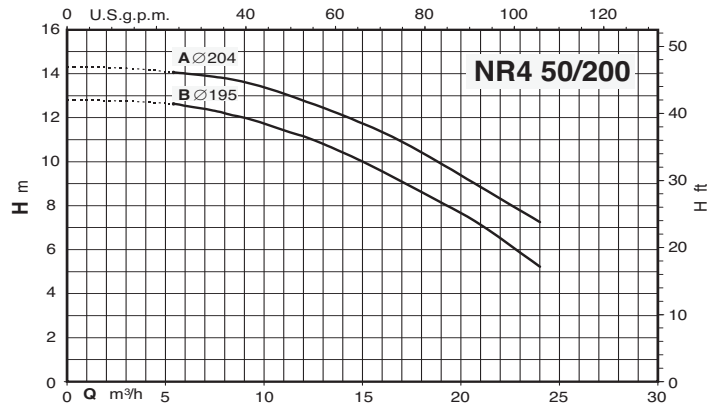
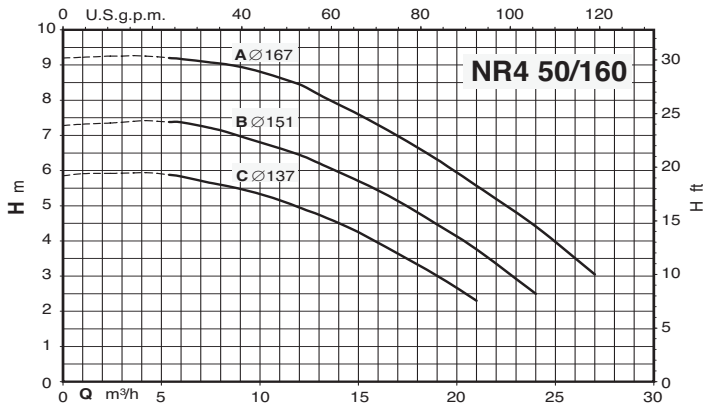

Характеристические кривые $n \approx 1450$ об./мин.

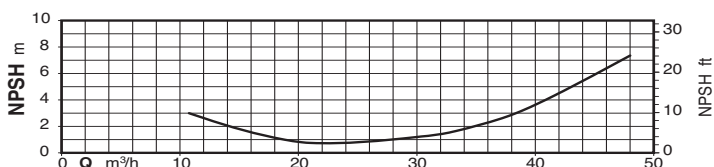
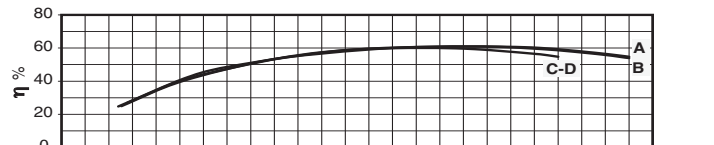
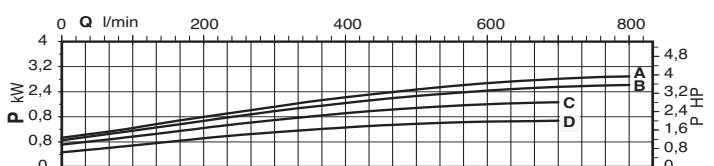
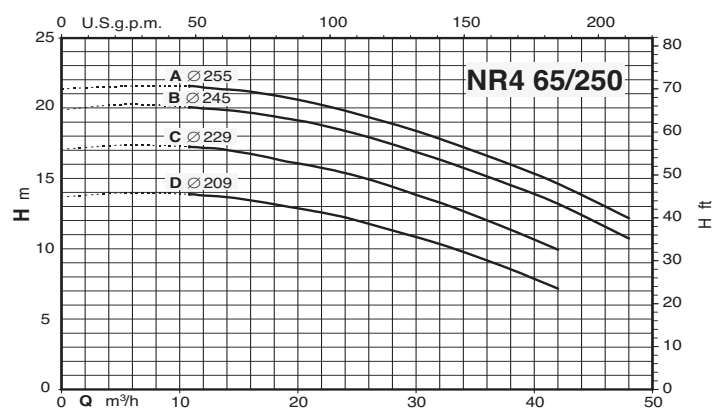
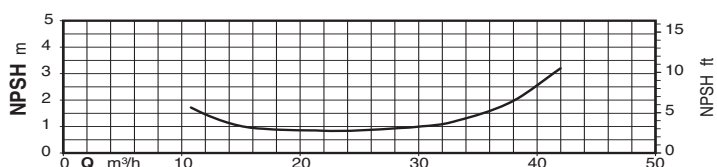
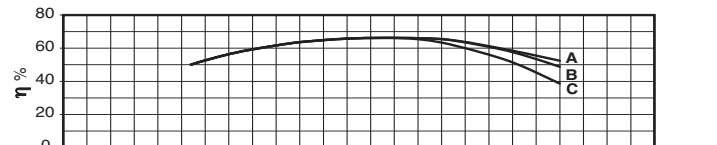
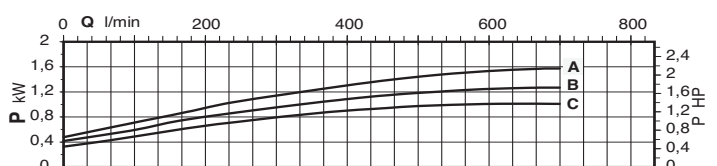
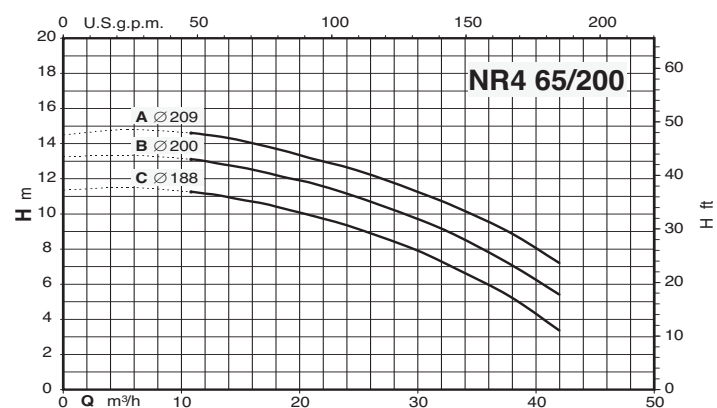
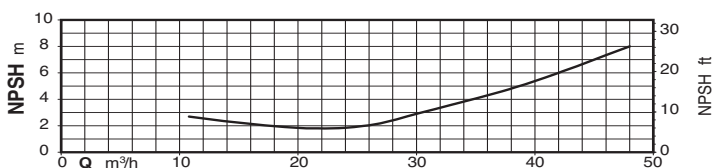
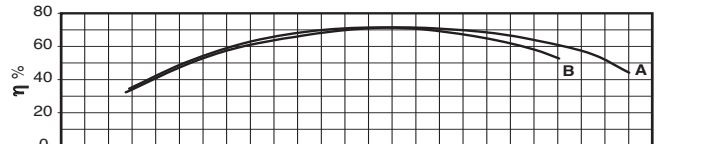
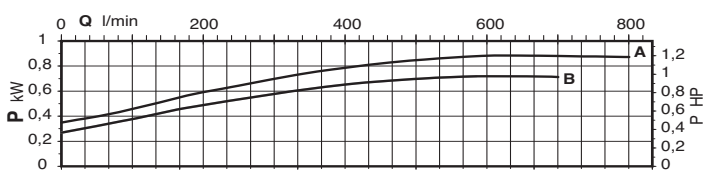
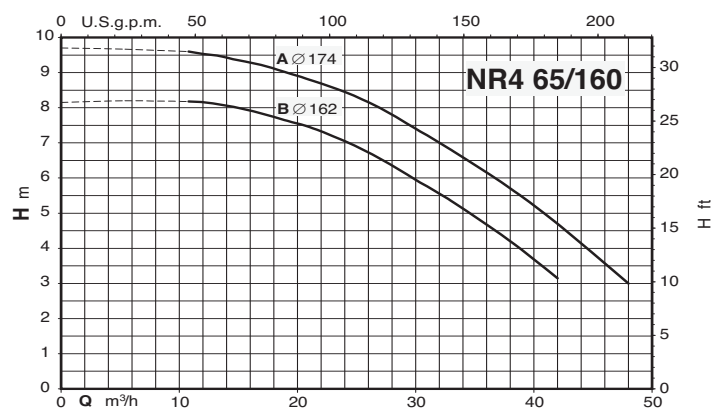
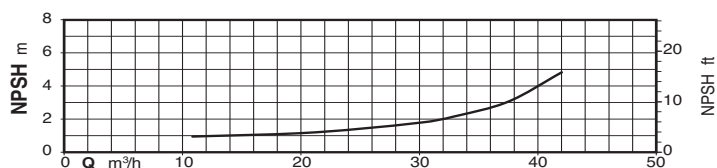
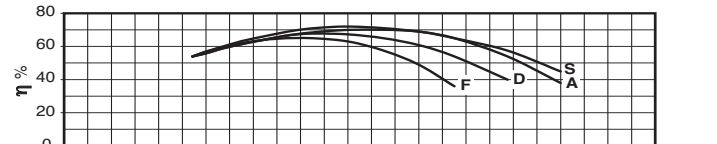
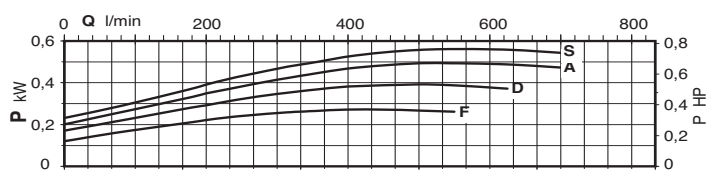
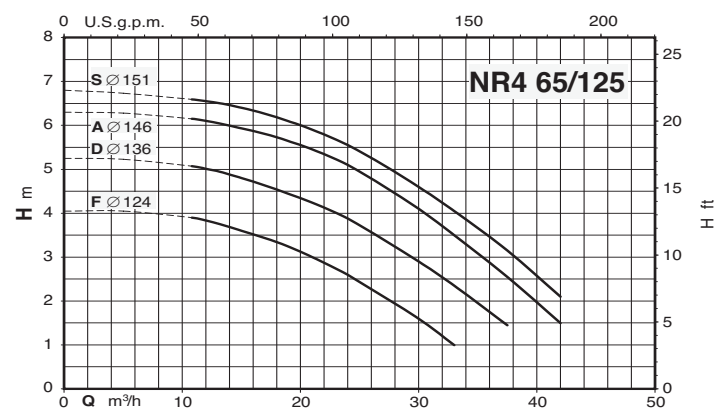

Характеристические кривые $n \approx 1450$ об./мин.

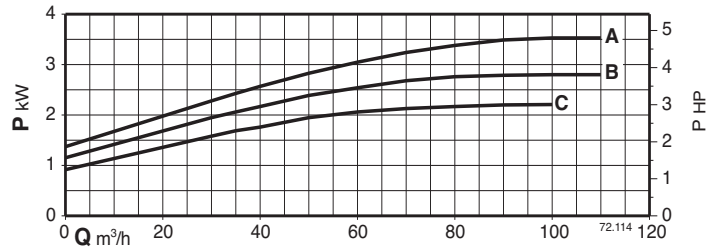
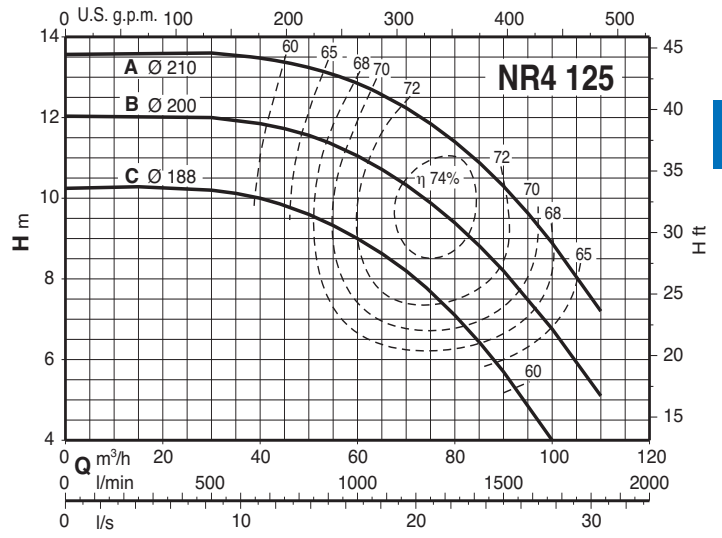
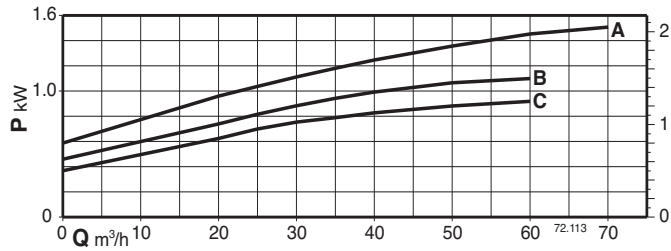
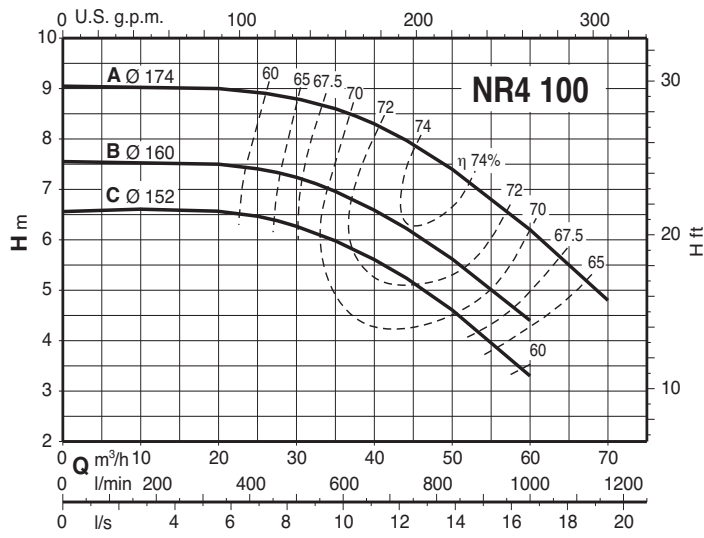

Размеры и вес

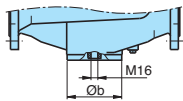
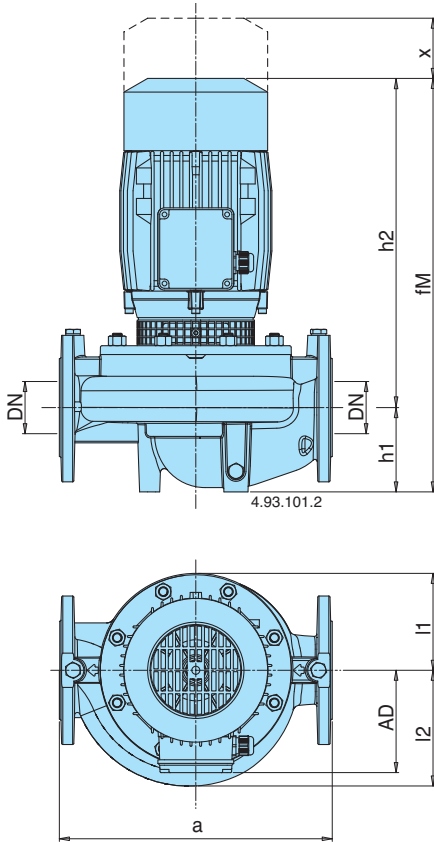

Фланцы PN 10, EN 1092-2

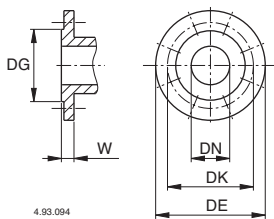

DN	MM					W
	DG	DK	DE	Отверстия N°	Ø	
32	76	100	140	4	19	18
40	84	110	150	4	19	18
50	99	125	165	4	19	20
65	118	145	185	4	19	20
80	132	160	200	8	19	22
100	156	180	220	8	19	24
125	184	210	250	8	19	24

ТИП	MM										kg
	DN	a	fM	h1	h2	Øb	AD	l1	l2	x	
NR 50D/A-C/B	50	320	360	90	270	98	111	93	100	70	29,5-30,8
NR 32/160A/A-B/A	32	340	421	80	341	-	128	102	102	60	
NR 32/200B	32	440	469	85	384	-	128	126	126	60	- 36,3
NR 32/200A/A-S/A	32	440	495	85	410	-	138	126	126	60	
NR 40/125A/A-B/A-C	40	320	420	81	339	-	128	93	98	70	29,5-27,5-26,5
NR 40/160B/A	40	320	430	81	349	-	128	119	119	75	35,0
NR 40/160A/A	40	320	470	81	389	-	128	119	119	75	40,0
NR 40/200A/A-B	40	440	496	81	430	-	138	140	140	75	57,5 - 57
NR 50/125C/A-F/A	50	340	437	90	347	-	128	96	115	75	31,5-29,5
NR 50/125A/B	50	340	477	90	387	-	128	96	115	75	36,1
NR 50/160C/B	50	340	480	90	390	-	128	120	128	75	41,6
NR 50/160A/B-B/A	50	340	506	90	416	-	138	120	128	75	51,8-50,5
NR 50/200D/B	50	440	516	100	416	-	138	140	140	80	59,7
NR 50/200A/A-B/A	50	440	544	100	444	-	160	140	140	80	77,2-69,7
NR 50/250C/B	50	440	657	100	557	-	185	175	175	85	114
NR 50/250B/B	50	440	707	100	557	-	185	175	175	85	121
NR 50/250A/B	50	440	732	100	632	-	185	175	175	85	149,5
NR 65/125F/B	65	340	494	105	389	-	128	121	145	95	46
NR 65/125S/B-A/B-D/A	65	340	520	105	415	-	138	121	145	95	56,1-56,1-54,6
NR 65/160A/A-B/A	65	340	552	105	447	-	160	121	142	95	74-67,5
NR 65/200B/B	65	475	666	105	561	-	185	140	153	90	108
NR 65/200A/B	65	475	716	105	611	-	185	140	153	90	114
NR 65/200S/B	65	475	741	105	636	-	185	140	153	90	142,5
NR 65/250C/B	65	475	722	105	567	-	185	175	175	90	134
NR 65/250A/B-B/B	65	475	747	105	642	-	185	175	175	90	161-155

ТИП	MM										kg
	DN	a	fM	h1	h2	Øb	AD	l1	l2	x	
NR4 50A/A-B/A-C/A	50	320	360	90	270	98	111	93	100	70	24-24-24
NR4 65A/A-B/A-C/A	65	360	370	100	270	118	111	102	114	70	28-28-28
NR4 100A/B-B-C/B	100	500	549	150	399	162	138	153	173	105	67-59-59
NR4 125C/B	125	600	589	170	419	194	138	172	195	120	91,5
NR4 125A/A-B/A	125	600	608	160	438	194	160	172	195	120	110-108
NR4 32/160A-B	32	340	421	80	341	-	128	102	102	60	23-22,9
NR4 32/200B-C	32	440	429	85	344	-	128	126	126	60	
NR4 32/200A/A	32	440	469	85	344	-	128	126	126	60	
NR4 40/160A-B	40	320	430	81	349	-	128	119	119	75	31,5 - 31
NR4 40/200B	40	440	430	81	349	-	128	140	140	75	39,5
NR4 40/200A/A	50	440	470	81	349	-	128	140	140	75	43
NR4 50/160B-C	50	340	440	90	350	-	128	120	128	75	35,5-33,5
NR4 50/160A/B	50	340	480	90	350	-	128	120	128	75	37,5
NR4 50/200A/B-B/B	50	440	516	100	416	-	138	140	140	80	56
NR4 50/250C/B	50	440	516	100	416	-	138	175	175	85	77,5
NR4 50/250A/B-B/B	50	440	545	100	445	-	160	175	175	85	93,5-80
NR4 65/125D-F	65	340	454	105	349	-	128	121	145	95	39-37
NR4 65/125S/B-A/B	65	340	494	105	349	-	128	121	145	95	42-41,5
NR4 65/160A/B-B/B	65	340	504	105	399	-	138	121	142	95	42,7-42,5
NR4 65/200C/B	65	475	536	105	431	-	138	140	153	90	52
NR4 65/200B/B	65	475	536	105	431	-	138	140	153	90	60
NR4 65/200A/B	65	475	552	105	447	-	160	140	153	90	64,5
NR4 65/250C/B-D/B	65	475	555	105	450	-	160	175	175	90	75,5-75,5
NR4 65/250A/A-B/A	65	475	555	105	450	-	160	175	175	90	98-85

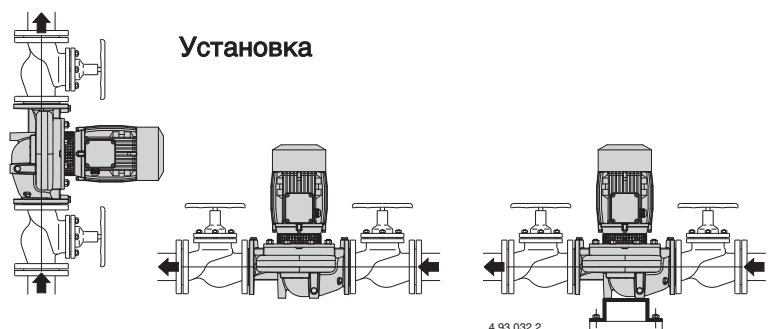

NR EI, NR4 EI

Многорядные насосы

Размеры и вес

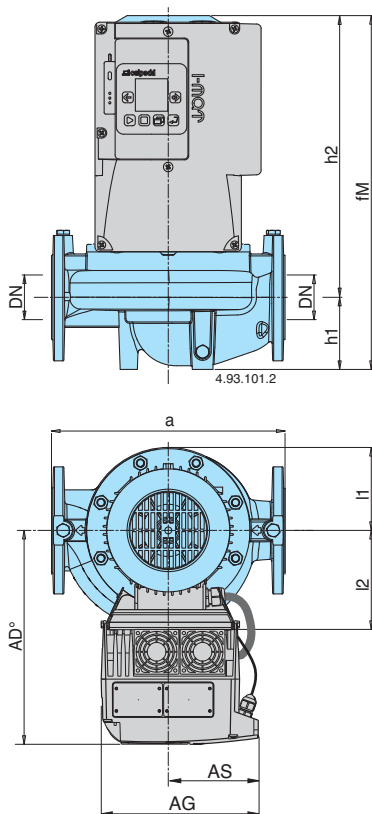

Фланцы PN 10, EN 1092-2

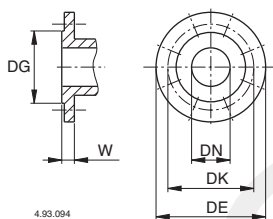

DN	MM					
	DG	DK	DE	Отверстия N°	Ø	W
32	76	100	140	4	19	18
40	84	110	150	4	19	18
50	99	125	165	4	19	20
65	118	145	185	4	19	20
80	132	160	200	8	19	22
100	156	180	220	8	19	24
125	184	210	250	8	19	24

ТИП	MM											kg
	DN	a	fM	h1	h2	AD°	AG	AS	l1	l2	x	
NR EI 50D/A-C/B	50	320	399	90	270	270	190	105	93	100	70	35,9-37,2
NR EI 32/160A/A-B/A	32	340	421	80	341	286	190	105	102	102	60	
NR EI 32/200B	32	440	469	85	384	286	210	118	126	126	60	
NR EI 32/200A/A-S/A	32	440	495	85	410	294	210	118	126	126	60	
NR EI 40/125A/A-B/A-C	40	320	420	81	339	286	190	105	93	98	70	35,9-33,9-32,9
NR EI 40/160B/A	40	320	430	81	349	286	190	105	119	119	75	41,4
NR EI 40/160A/A	40	320	470	81	389	286	210	118	119	119	75	47,5
NR EI 40/200A/A-B	40	440	496	81	430	294	210	118	140	140	75	65-64,5
NR EI 50/125C/A-F/A	50	340	437	90	347	286	190	105	96	115	75	37,9-35,9
NR EI 50/125A/B	50	340	477	90	387	286	210	118	96	115	75	43,6
NR EI 50/160C/B	50	340	480	90	390	286	210	118	120	128	75	49,1
NR EI 50/160A/B-B/A	50	340	506	90	416	294	210	118	120	128	75	59,3-58
NR EI 50/200D/B	50	440	516	100	416	294	210	118	140	140	80	67,2
NR EI 50/200A/A-B/A	50	440	544	100	444	368	281	153	140	140	80	92-84,5
NR EI 50/250C/B	50	440	657	100	557	393	281	153	175	175	85	128,8
NR EI 50/250B/B	50	440	707	100	557	393	281	153	175	175	85	135,8
NR EI 65/125F/B	65	340	494	105	389	286	210	118	121	145	95	53,5
NR EI 65/125S/B-A/B-D/A	65	340	520	105	415	294	210	118	121	145	95	63,6-63,6-62,1
NR EI 65/160A/A-B/A	65	340	552	105	447	368	281	153	121	142	95	88,8-82,3
NR EI 65/200B/B	65	475	666	105	561	368	281	153	140	153	90	122,8
NR EI 65/200A/B	65	475	716	105	611	393	281	153	140	153	90	128,8
NR EI 65/250C/B	65	475	722	105	567	393	281	153	175	175	90	148,8

ТИП	MM											kg
	DN	a	fM	h1	h2	AD°	AG	AS	l1	l2	x	
NR4 EI 50A/A-B/A-C/A	50	320	399	90	270	270	190	105	93	100	70	30,4-30,4-30,4
NR4 EI 65A/A-B/A-C/A	65	360	409	100	270	270	190	105	102	114	70	34,4-34,4-34,4
NR4 EI 100B/B-C/B	100	500	549	150	399	294	190	105	153	173	105	65,4-65,4
NR4 EI 100A/B	100	500	549	150	399	294	190	105	153	173	105	73,4
NR4 EI 125A/A-B/A-C/B	125	600	608	160	438	368	210	118	172	195	120	117,5-115,5-97,9
NR4 EI 32/160A-B	32	340	421	80	341	286	190	105	102	102	60	
NR4 EI 32/200B-C	32	440	429	85	344	286	190	105	126	126	60	
NR4 EI 32/200A/A	32	440	469	85	344	286	190	105	126	126	60	
NR4 EI 40/160A-B	40	320	430	81	349	286	190	105	119	119	75	37,9-37,4
NR4 EI 40/200B	40	440	430	81	349	286	190	105	140	140	75	45,9
NR4 EI 40/200A/A	40	440	470	81	349	286	190	105	140	140	75	49,4
NR4 EI 50/160B-C	50	340	440	90	350	286	190	105	120	128	75	41,9-39,9
NR4 EI 50/160A/B	50	340	480	90	350	286	190	105	120	128	75	43,9
NR4 EI 50/200A/B-B/B	50	440	516	100	416	294	190	105	140	140	80	62,4
NR4 EI 50/250C/B	50	440	516	100	416	294	190	105	175	175	85	83,9
NR4 EI 50/250A/A-B/B	50	440	545	100	445	368	210	118	175	175	85	101-86,4
NR4 EI 65/125D-F	65	340	454	105	349	286	190	105	121	145	95	45,4-43,4
NR4 EI 65/125S/B-A/B	65	340	494	105	349	286	190	105	121	145	95	48,4-48
NR4 EI 65/160A/B-B/B	65	340	504	105	399	294	190	105	121	142	95	49,1-48,9
NR4 EI 65/200C/B	65	475	536	105	431	294	190	105	140	153	90	58,4
NR4 EI 65/200B/B	65	475	536	105	431	294	190	105	140	153	90	66,4
NR4 EI 65/200A/B	65	475	552	105	447	368	210	118	175	175	90	70,9
NR4 EI 65/250C/B-D/B	65	475	555	105	450	365	210	118	175	175	90	81,9-81,9
NR4 EI 65/250A/A-B/A	65	475	555	105	450	368	210	118	175	175	90	105,5-92,5

Вид в разрезе

Новая компактность

Компактная конструкция, обеспечивающая простоту установки даже в ограниченных пространствах.

Эксклюзивный дизайн

Инновационная защитная сетка (запатентованная) предотвращает контакт с вращающимися частями насоса, что обеспечивает безопасность пользователей и возможность визуального контроля уплотнения.

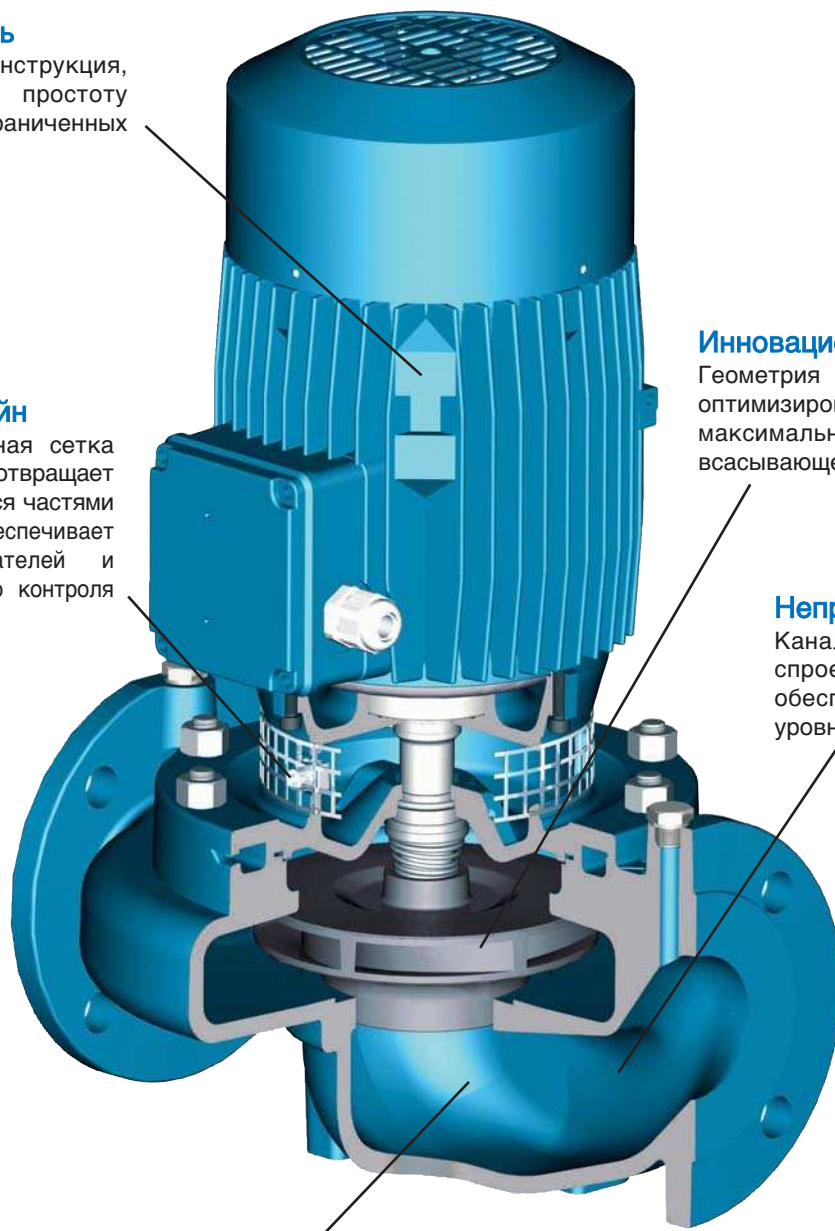
**Инновационная гидравлика**

Геометрия рабочего колеса оптимизирована для получения максимального КПД и наилучшей всасывающей способности.

Непривычная тишина

Каналы для жидкости спроектированы с учетом обеспечения минимального уровня шума.

Идеальная жидкостная динамика

Идеальная динамика движения жидкости в зоне соединения между рабочим колесом и корпусом насоса позволяет снизить потери и, следовательно, увеличить КПД насосов.