



CLIMATE SOLUTION FOR GREEN ENVIRONMENT

Фанкойлы - вентиляционный доводчики

MDKT3H

Для двухтрубной системы

Инструкция по установке и эксплуатации

Холодопроизводительность

6.6 - 19.9кВт

www.mdv-russia.ru

Благодарим Вас за покупку нашего кондиционера.
Внимательно изучите данное руководство и храните
его в доступном месте.



1. Общая информация

1.1 Описание

Фанкойлы серии MDKT3H, предназначенные для скрытой горизонтальной установки за подвесным потолком или в эксплуатационном помещении. Фанкойлы имеют безкорпусное исполнение. Агрегаты включают корпус, из оцинкованной стали, высокоэффективный теплообменник, воздухоохладитель, центробежный вентилятор, поддон для сбора конденсата, клеммную колодку для подключения термостата управления. серии MDKT3H разработаны и изготовлены на базе передовых технологий. Фанкойлы имеют высокое качество и отличные

технические характеристики. Применение высококачественных материалов и современных технологий обеспечивают низкий уровень шума агрегата.

Фанкойлы серии MDKT3H производства MDV прошли испытания в национальном центре проверки качества систем центрального кондиционирования. Они рекомендованы к использованию Китайской Ассоциацией холодильной промышленности CRRA (China Refrigeration And Air-Conditioner Industry Association).

1.2 Преимущества

- Полное соответствие требованиям безопасности.
- Малые габаритные размеры фанкойлов обеспечивают возможность установки в условиях ограниченного пространства.
- Низкий уровень шума.
- Сокращение потери давления на теплообменниках.
- Легкость в проведении монтажа и работ по техобслуживанию.
- Воздушный фильтр легко снимается и чистится.
- Вентиляторы приводятся в движение непосредственно однофазным 4х-скоростным конденсаторным двигателем с постоянно

включенным конденсатором.

- Медные трубки/алюминиевое оребрение теплообменника. Алюминиевое оребрение имеет покрытие из гидрофильного алюминия (опция).

- Агрегат изготовлен из коррозиестойкой оцинкованной стали с электростатическим покрытием.

- Массивный оцинкованный стальной дренажный поддон оснащен теплоизоляцией, предотвращающей запотевание и коррозию.

- Агрегат прошел испытания на производительность в соответствии со стандартами IEC 60335-2-40-2002, EUROVENT6/C/002-2007.

1.3 Идентификация аббревиатура

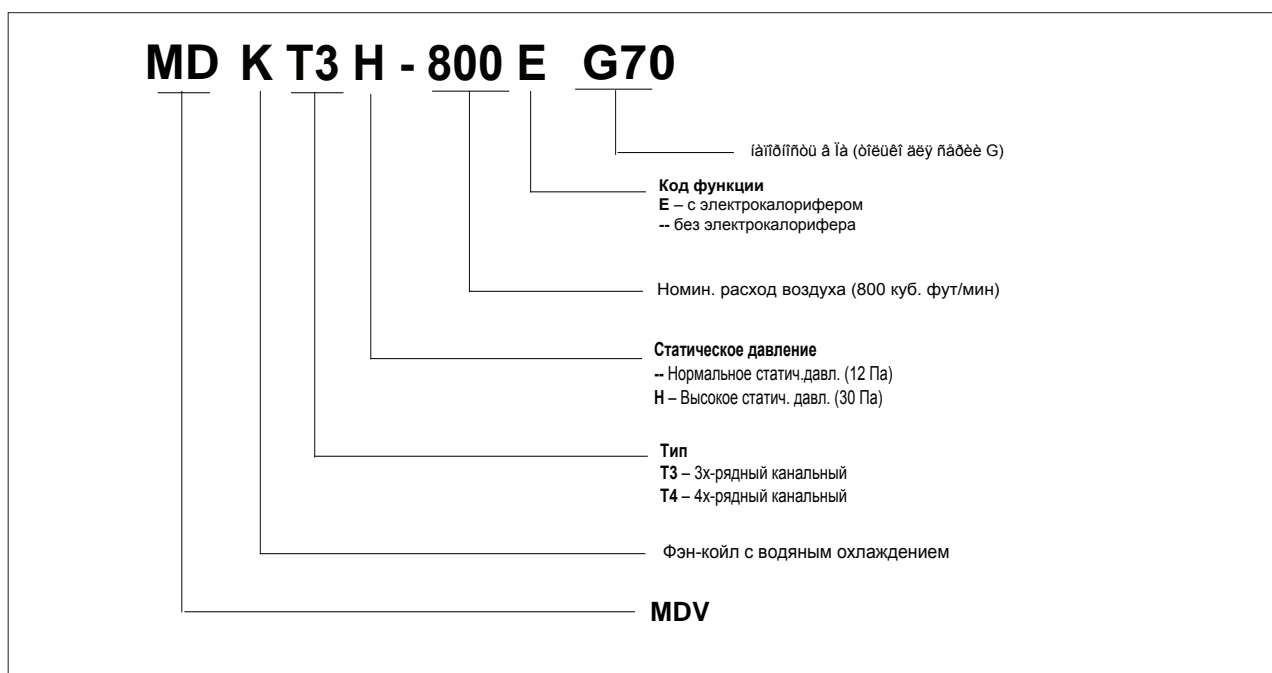

2. Технические характеристики

2.1. Таблица основных технических характеристик

Таблица №1 Таблица основных технических характеристик MDKT3H

	MDKT3H-800G70	MDKT3H-1000G70	MDKT3H-1200G70	MDKT3H-1400G70	MDKT3H-1600G100	MDKT3H-1800G100	MDKT3H-2200G100
размеры, мм	946X400X816				1290X400X809		
произв. по воздуху, м3/ч	1360	1700	2040	2380	2720	3060	3740
холодопроизв. кВт	6.6	8.8	10	12	14.1	15.8	19.9
Теплопроизв. кВт	9.7	13.2	15	17.9	21.2	23.8	30
гидравл. сопротивл., кПа	8	24	24	36	52	90	130
уровень шума, дБ(А)	62	61	61	60	62	63	66
ПОТРЕБЛЯЕМАЯ МОЩНОСТЬ, Вт	350	350	350	350	550	800	950
ВЕС НЕТТО, КГ	50	52	52	54	76	76	76
УПРАВЛЕНИЕ	ПРОВОДНОЕ						

	MDKT3H-800EG70	MDKT3H-1000EG70	MDKT3H-1200EG70	MDKT3H-1400EG70	MDKT3H-1600EG100	MDKT3H-1800EG100	MDKT3H-2200EG100
размеры, мм	946X400X876				1290X400X874		
произв. по воздуху, м3/ч	1360	1700	2040	2380	2720	3060	3740
холодопроизв. кВт	6.6	8.8	10	12	14.1	15.8	19.9
Теплопроизв. кВт	9.7+5	13.2+5	15+5	17.9+5	21.2+10	23.8+10	30+10
гидравл. сопротивл., кПа	8	24	24	36	52	90	130
уровень шума, дБ(А)	62	61	61	60	62	63	66
ПОТРЕБЛЯЕМАЯ МОЩНОСТЬ, Вт	350+5000	350+5000	350+5000	350+5000	550+10000	800+10000	950+10000
ВЕС НЕТТО, КГ	53	55	55	57	82	82	82
УПРАВЛЕНИЕ	ПРОВОДНОЕ						

Примечания:

1. Значения хладопроизводительности указаны для следующих условий: темп. воздуха на входе по сухому/мокрому термометру: 27⁰/19⁰, темп. воды на входе 7⁰, разность темп. воды 5⁰.
2. Значения теплопроизводительности указаны для следующих условий: темп. воздуха на входе по мокрому термометру: 21⁰, темп. воды на входе 60⁰, уровень расхода воздуха и воды такой же, как в режиме охлаждения.
3. Уровень шума измеряется в полубезэховой комнате.

Таблицы основных технических характеристик

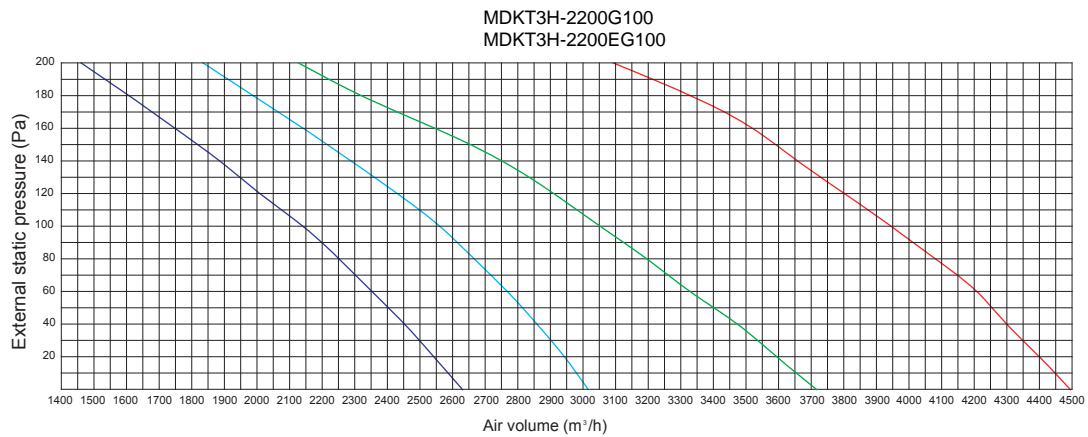
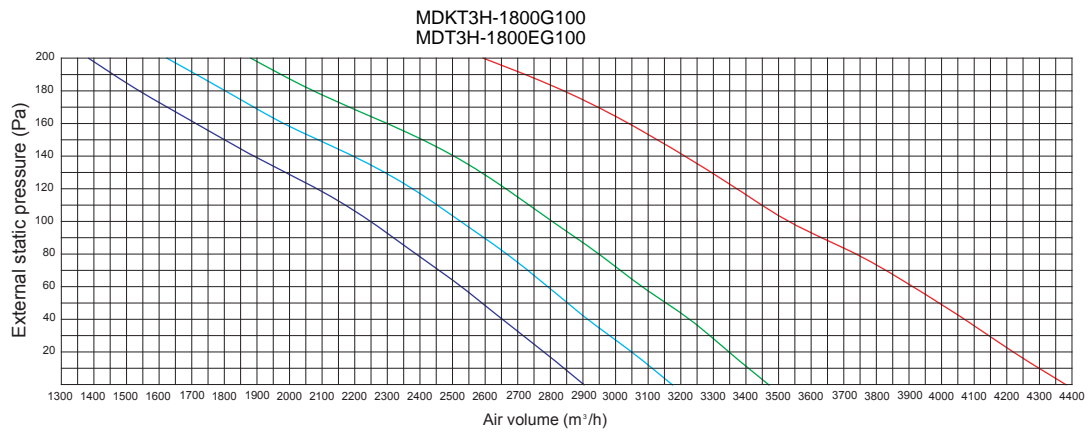
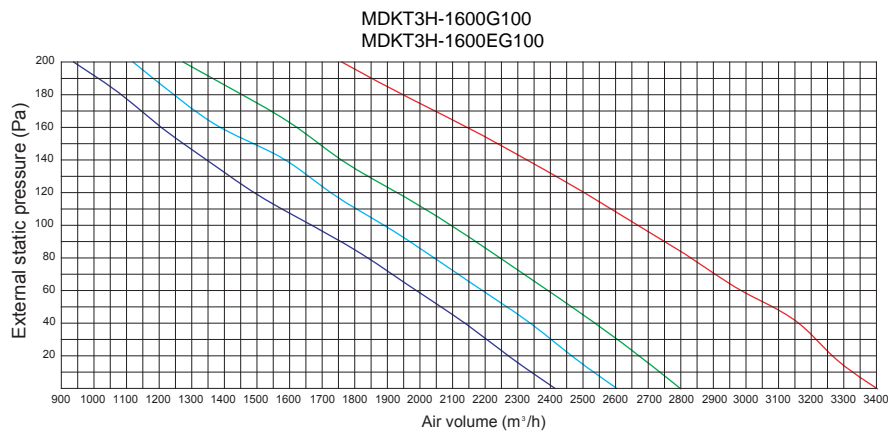
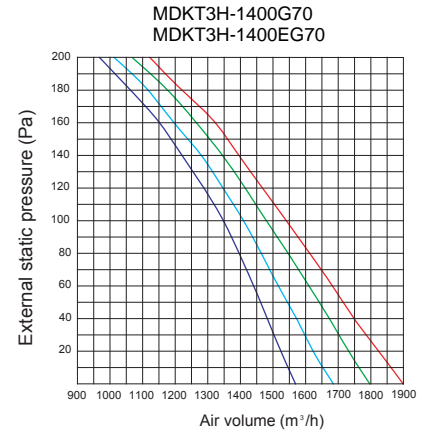
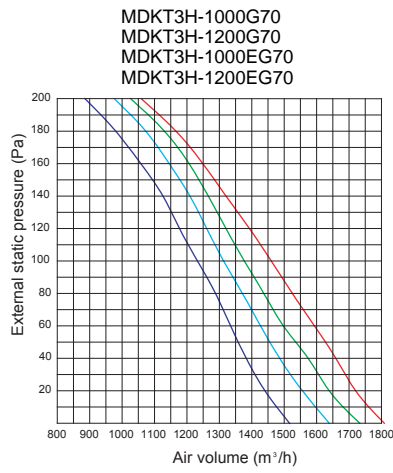
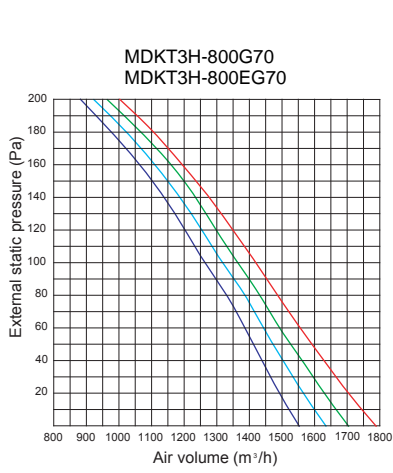

3. Габаритные размеры

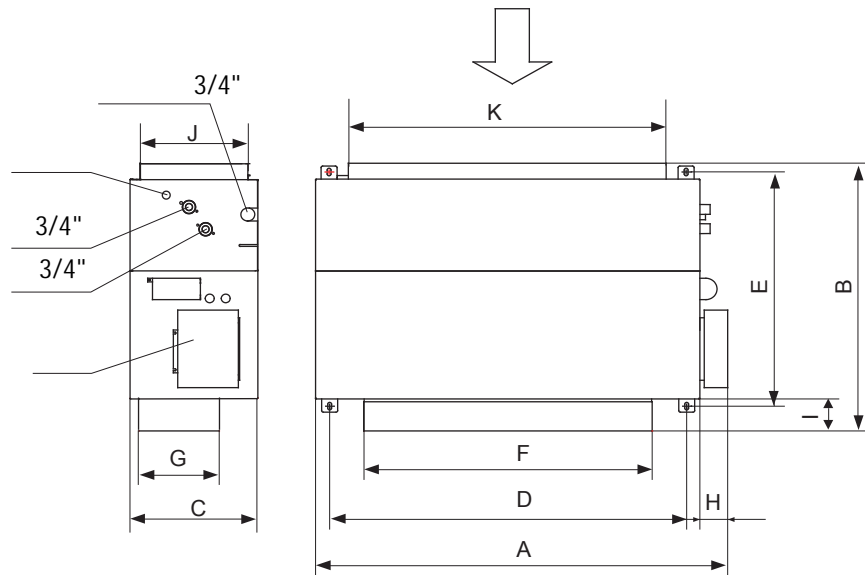

	MDKT3H-800G70 MDKT3H-1000G70 MDKT3H-1200G70 MDKT3H-1400G70	MDKT3H-800EG70 MDKT3H-1000EG70 MDKT3H-1200EG70 MDKT3H-1400EG70	MDKT3H-1600G70 MDKT3H-1800G70 MDKT3H-2200G70	MDKT3H-1600EG70 MDKT3H-1800EG70 MDKT3H-2200EG70
A	946	946	1290	1290
B	816	876	809	874
C	400	400	400	400
D	778	778	1118	1118
E	767	767	765	765
F	306	306	900	900
G	219	219	249	249
H	88	88	88	88
I	37	97	39	104
J	338	338	320	320
K	512	512	995	995

4. Электрическая схема агрегатов

Рисунок №4 Электрическая схема

MOTOR – ДВИГАТЕЛЬ

BLACK – ЧЕРНЫЙ

BLUE – СИНИЙ

YELLOW – ЖЕЛТЫЙ

RED – КРАСНЫЙ

YELLOW/GREEN – ЖЕЛТО/ЗЕЛЕНый

HI SPEED – ВЫСОКАЯ СКОРОСТЬ

MI SPEED – СРЕДНЯЯ СКОРОСТЬ

LO SPEED – НИЗКАЯ СКОРОСТЬ

GROUND WIRE – ПРОВОД ЗАЗЕМЛЕНИЯ

NULL WIRE – НЕЙТРАЛЬ

LIVE WIRE – ПРОВОД ПОД НАПРЯЖЕНИЕМ

THREE-SPEED SWITCH – ТРЕХСКОРОСТНОЙ ПЕРЕКЛЮЧАТЕЛЬ

220-240V~50Hz – 220-240В~50Гц

MDKT3H-800/1000/1200/1400G70

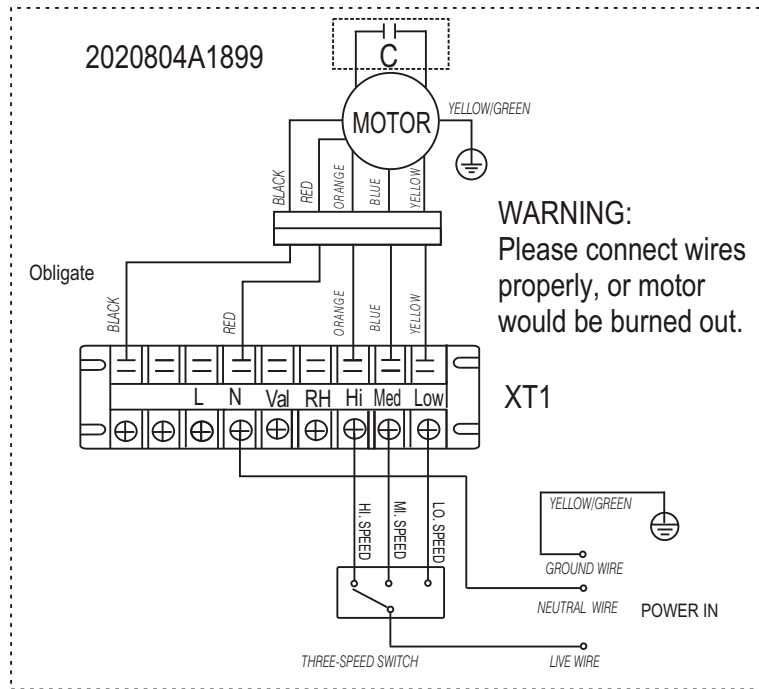

MDKT3H-1600/1800/2200G100

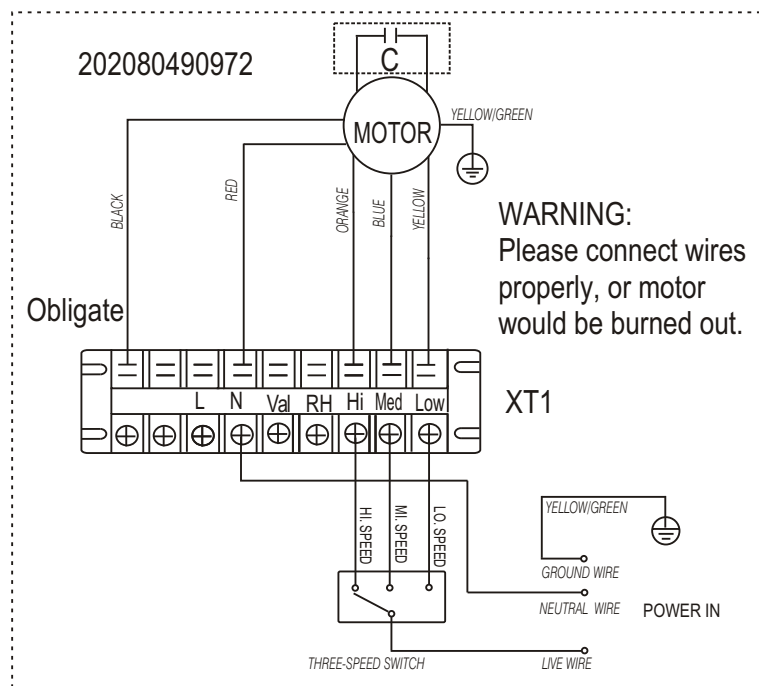

Электрическая схема

Рисунок №4 Электрическая схема

MOTOR – ДВИГАТЕЛЬ
 BLACK – ЧЕРНЫЙ
 BLUE – СИНИЙ
 YELLOW – ЖЕЛТЫЙ
 RED – КРАСНЫЙ
 YELLOW/GREEN – ЖЕЛТО/ЗЕЛЕНый

HI SPEED – ВЫСОКАЯ СКОРОСТЬ
 MI SPEED – СРЕДНЯЯ СКОРОСТЬ
 LO SPEED – НИЗКАЯ СКОРОСТЬ
 GROUD WIRE – ПРОВОД ЗАЕМЛЕНИЯ
 NULL WIRE – НЕЙТРАЛЬ
 LIVE WIRE – ПРОВОД ПОД НАПРЯЖЕНИЕМ
 THREE-SPEED SWITCH – ТРЕХСКОРОСТНОЙ ПЕРЕКЛЮЧАТЕЛЬ
 220-240V~50Hz – 220-240В~50Гц

MDKT3H-800/1000/1200/140EG700

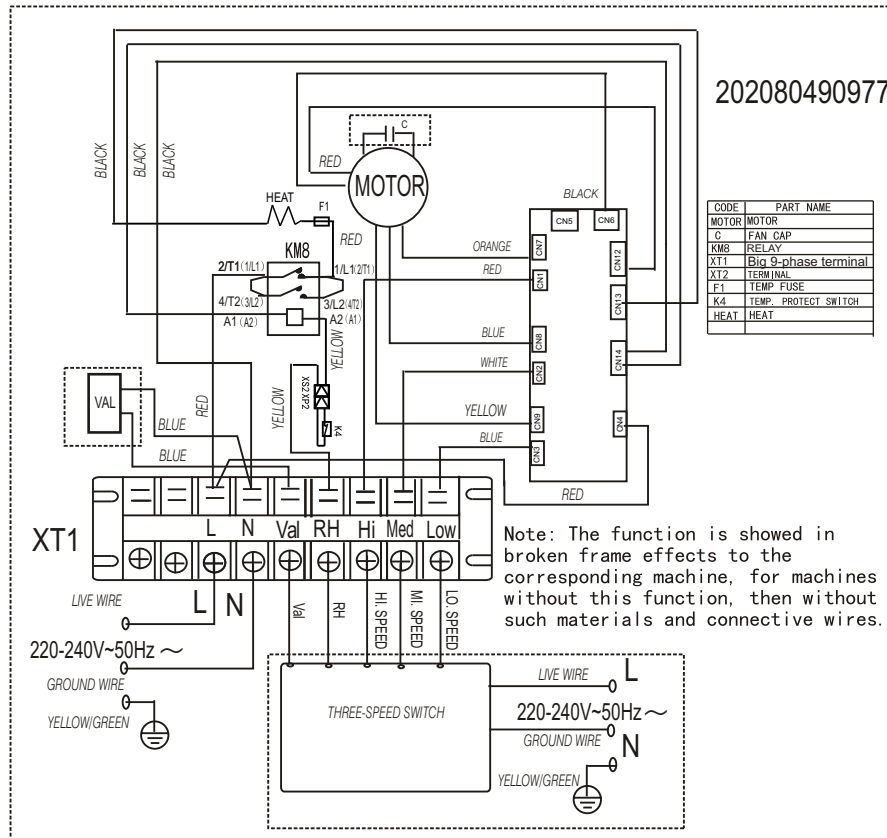

Электрическая схема

Рисунок №4 Электрическая схема

MOTOR – ДВИГАТЕЛЬ
 BLACK – ЧЕРНЫЙ
 BLUE – СИНИЙ
 YELLOW – ЖЕЛТЫЙ
 RED – КРАСНЫЙ
 YELLOW/GREEN – ЖЕЛТО/ЗЕЛЕНый

HI SPEED – ВЫСОКАЯ СКОРОСТЬ
 MI SPEED – СРЕДНЯЯ СКОРОСТЬ
 LO SPEED – НИЗКАЯ СКОРОСТЬ
 GROUD WIRE – ПРОВОД ЗАЕМЛЕНИЯ
 NULL WIRE – НЕЙТРАЛЬ
 LIVE WIRE – ПРОВОД ПОД НАПРЯЖЕНИЕМ
 THREE-SPEED SWITCH – ТРЕХСКОРОСТНОЙ ПЕРЕКЛЮЧАТЕЛЬ
 220-240V~50Hz – 220-240В~50Гц

MDKT3H-1600/1800/2200EG700

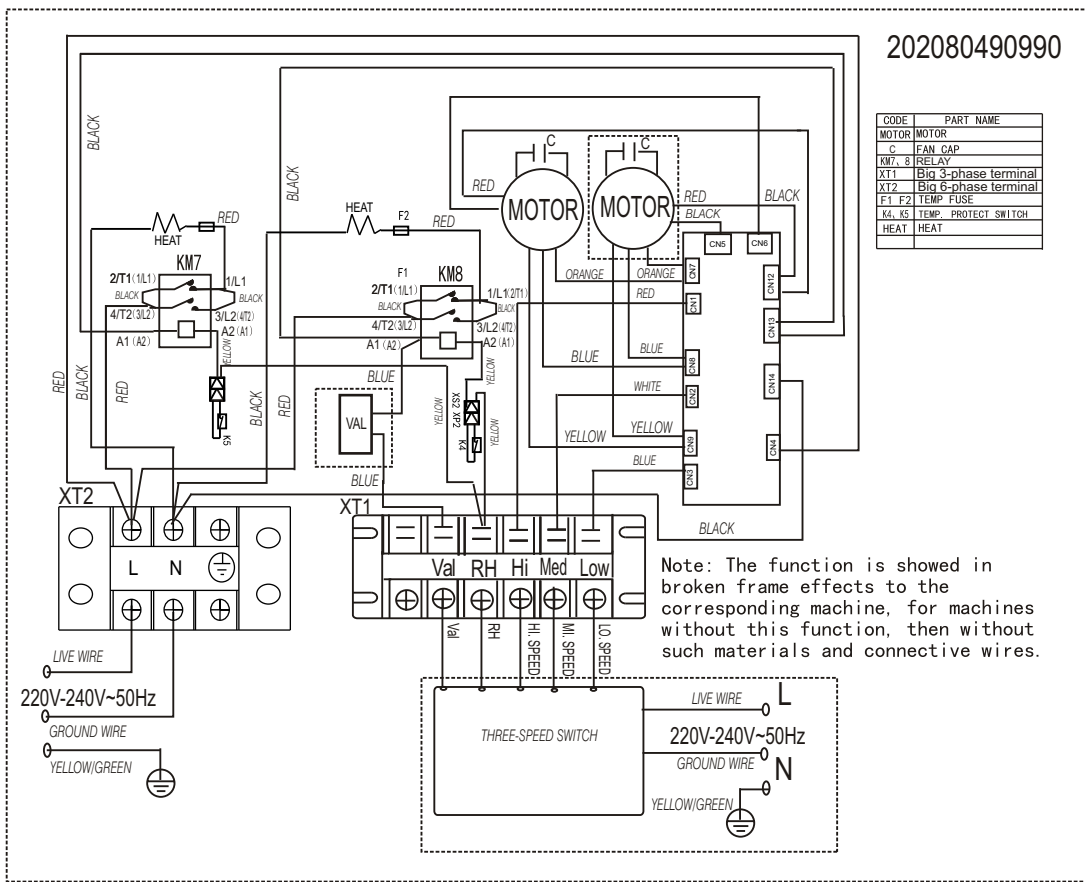

5. Монтаж, эксплуатация и техобслуживание

5.1 Выбор площадки для монтажа

Требования по выбору площадки для монтажа

- Необходимо достаточное пространство для монтажа и проведения тех-обслуживания.
- Потолок должен быть горизонтальным, и должен выдерживать вес агрегата.
- Входные и выходные патрубки воздуха не должны быть заблокированы, влияние наружного воздуха должно быть минимальным.
- Воздушный поток должен проходить через все помещение
- Соединительный и дренажный трубопроводы должны легко сниматься.
- Агрегат не должен подвергаться прямому воздействию нагревателя.

Внимание:

Не рекомендуется установка агрегата в нижеперечисленных местах по причине возможного возникновения неисправностей (в случае невозможности избежать этого обратитесь за рекомендациями к Вашему дилеру).

- Места с содержанием бензина.
- Места с высоким содержанием соли в воздухе (морское побережье).
- Места, содержащие каустический газ (например, сульфид) в воздухе (рядом с горячими источниками).
- Места, характеризующиеся значительными скачками напряжения (фабрики/заводы).

5.2 Установка агрегата

Рекомендации по монтажу агрегатов:

- Рекомендуется использовать при установке резьбовые шпильки $\varnothing 10$.
- Действия при установке агрегата зависят от конструкции потолка, при необходимости обратитесь к инженеру-конструктору.
- После установки корпуса рекомендуется осуществить потолочный монтаж трубопроводов и электроподсоединений. При выборе места монтажа необходимо определить направление прокладки трубопровода.
- На рисунках показана установка резьбовых шпилек

Рисунок №7Схема монтажа агрегатов

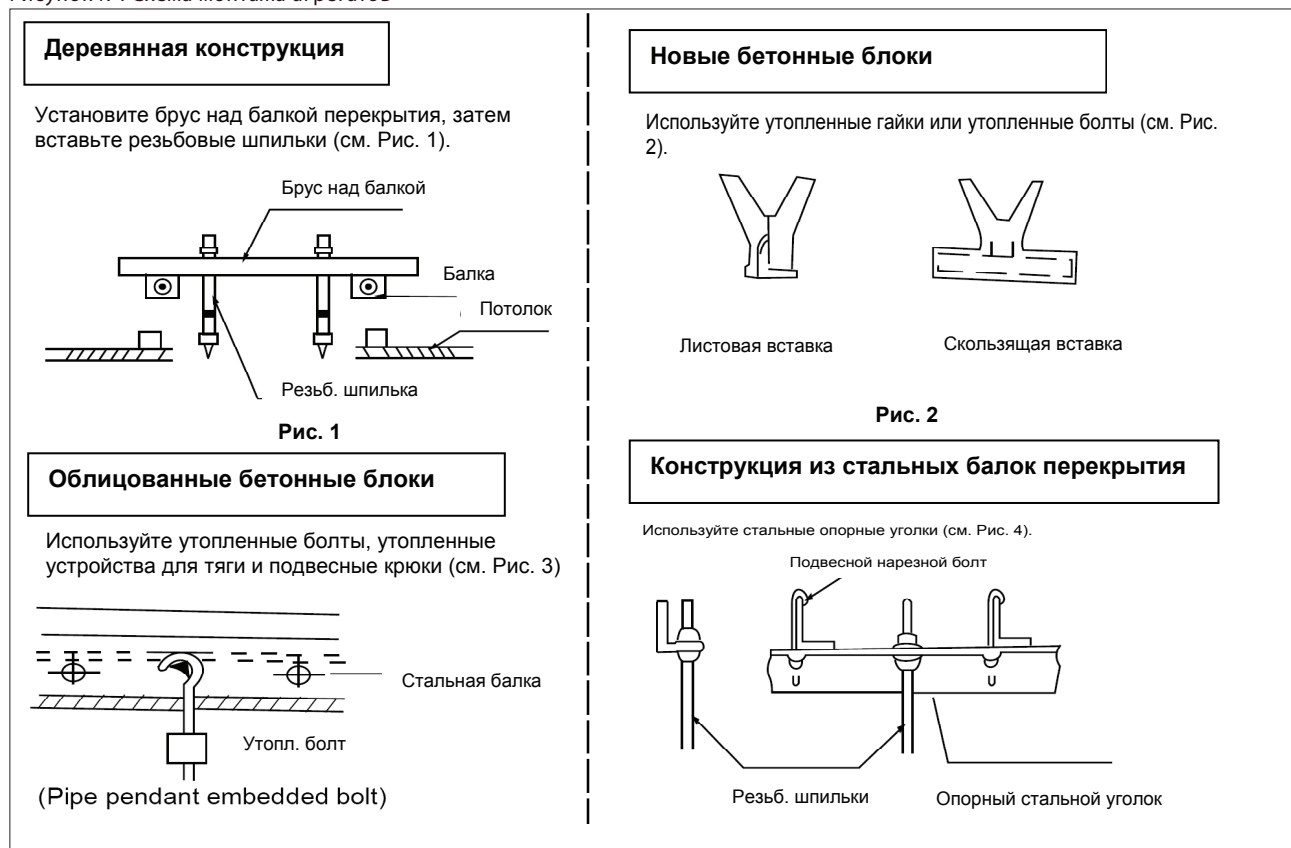

5.2.1 Подвешивание внутреннего блока

- (1) Для поднятия агрегата используйте блок.
- (2) Необходима ровная горизонтальная установка внутреннего блока. При нарушении горизонтальности может возникнуть утечка воды.

Рисунок №8Схема подвешивания агрегатов

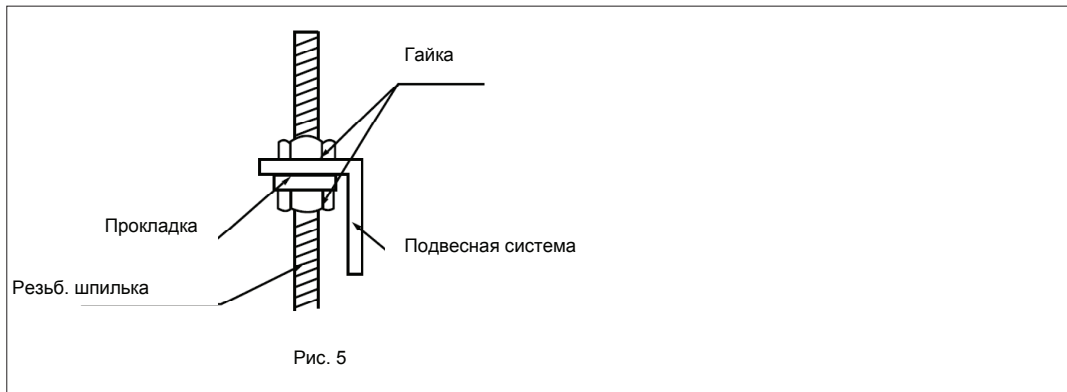

5.2.2 Подключение трубопровода

- (1) Отверстие для выпуска воды оснащено воздуховыпускным клапаном; с обратной стороны – всасывающий клапан.
- (2) При подсоединении трубопровода крутящий момент должен быть в диапазоне 6180~7540 Н*см (630~770 кгф*см).



Рис. 6

- (3) Установите соединительный трубопровод на нужную позицию, закрутите гайки рукой, затем затяните их с помощью гаечного ключа (см. Рис. 6).

5.2.3 Подключение дренажного трубопровода

1. Монтаж дренажного трубопровода внутреннего блока.

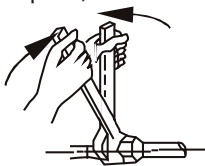
Выходной патрубок имеет РТИ резьбу, при подсоединении ПВХ-трубок используйте уплотнительный материал и крепление.

ВНИМАНИЕ:

Дренажный трубопровод, место соединения с внутренним блоком имеет теплоизоляцию во избежание образования конденсации.

Рекомендуется использование связующего вещества из твердого ПВХ при подсоединении трубопровода. Необходимо убедиться в отсутствии утечек. Не подвергайте места соединения дренажной трубы воздействию давления.

Если уклон дренажного трубопровода более 1/100, то он должен быть без изгибов.

Общая длина дренажного трубопровода не должна превышать 20 м, при превышении этого значения необходимы подпорки для предотвращения изгибов.

На рисунках представлены рекомендации по правильной установке трубопровода:

Испытание дренажного трубопровода, электроподключения

Рисунок №9 Схема монтажа дренажного трубопровода

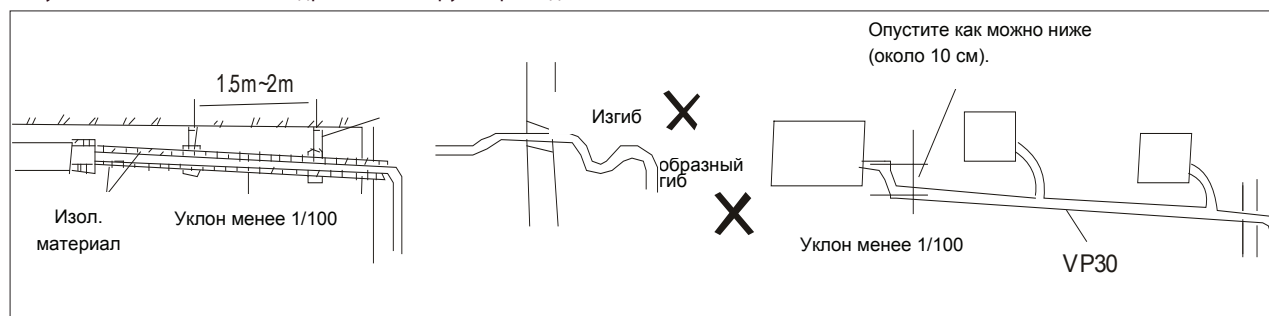

5.2.4 Испытание дренажного трубопровода

Убедитесь в беспрепятственном доступе к дренажному трубопроводу.

В новых зданиях рекомендуется провести испытание трубопровода перед осуществлением облицовки потолка.

5.3 Электроподключения

При осуществлении электроподсоединений обращайтесь к схемам подключения.

Таблица №24 Параметры сети электропитания и управления

Исполнение фэн-койла	Кабель	Кол-во кабелей	Спецификация	Примечание
Все исполнения без дополнительного электрокалорифера	Силовой кабель агрегата	1	RVV-300/500 5×1.0 мм ²	Соединяет проводной контроллер с фэн-койлом (опция)
	Кабель управл. соленоидного клапана	1	RVV-300/500 2×0.75 мм ²	Соединяет проводной контроллер с соленоидным водяным клапаном (опция)
Все исполнения с дополнительным электрокалорифером	Главный силовой кабель	1	RVV-300/500 3×3.3 мм ²	Опция
	Силовой кабель контроллера	1	RVV-300/500 3×2.5 мм ²	Опция
	Кабель управления	1	RVV-300/500 5×1.5 мм ²	Опция

Правила техники безопасности

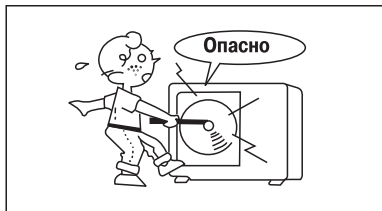

! **ВНИМАНИЕ!** Не пытайтесь устанавливать кондиционер самостоятельно. По вопросу монтажа кондиционера обратитесь к квалифицированному специалисту.

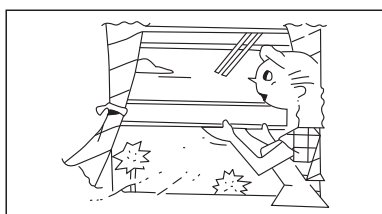

! **ВНИМАНИЕ!** Не пытайтесь ремонтировать кондиционер самостоятельно. Некоторые элементы кондиционера находятся под напряжением. Во избежание поражения электрическим током не открывайте и не снимайте крышку кондиционера. Отключение электропитания с помощью выключателя не обеспечивает надежной защиты от поражения электрическим током. Перед началом любых работ по техническому обслуживанию или ремонту кондиционера выньте вилку из розетки.

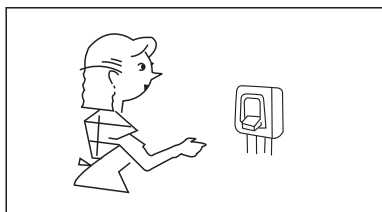

! **ВНИМАНИЕ!** Не просовывайте пальцы и посторонние предметы в воздухозаборные и воздуховыпускные решетки блоков кондиционера. В блоках установлены вентиляторы, вращающиеся с большой скоростью, прикосновение к ним может привести к серьезной травме.

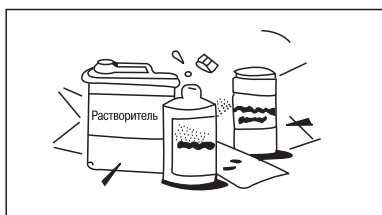

! **ВНИМАНИЕ!** Во избежание поражения электрическим током не лейте воду или иные жидкости и не допускайте попадания брызг на кондиционер.

! **ВНИМАНИЕ!** Регулярно проветривайте помещение, особенно если в нем работает газовая плита. Недостаточная вентиляция приводит к снижению концентрации кислорода в помещении.



! **ВНИМАНИЕ!** Перед тем, как приступить к чистке или техническому обслуживанию кондиционера, отключите его от электросети. Рекомендации по чистке кондиционера приведены в руководстве по эксплуатации.

! **ВНИМАНИЕ!** Не применяйте для чистки кондиционера жидкие или аэрозольные чистящие средства. Пользуйтесь для этого сухой мягкой тканью. Во избежание поражения электрическим током не промывайте кондиционер струей воды.

! **ВНИМАНИЕ!** Не пользуйтесь для чистки кондиционера щелочными чистящими средствами. Под воздействием этих средства детали кондиционера (лоток для слива конденсата, теплообменник и т.д.) быстро разрушаются.

Советы по эксплуатации

Приведенные ниже рекомендации помогут Вам подобрать оптимальный и экономичный режим эксплуатации кондиционера. Более подробная информация приведена в соответствующем разделе.

- Не находитесь в течение длительного времени под прямым потоком воздуха, идущим от кондиционера.
- Задавайте комфортную температуру воздуха. Избегайте переохлаждения и перегрева помещения.
- В солнечный день при работе кондиционера в режиме охлаждения закрывайте шторы.
- Не открывайте двери и окна слишком часто. Это поможет Вам сохранить холод или тепло в помещении.
- Пользуйтесь таймером для задания времени включения и отключения кондиционера.
- Не загромождайте посторонними предметами воздухозаборную и воздуховыпускную решетки кондиционера. В противном случае может произойти снижение эффективности или аварийное отключение агрегата.
- При длительном перерыве в работе отключите кондиционер и выньте элементы питания из пульта управления. Когда кондиционер подключен к сети электропитания, затрачивается электроэнергия, даже если кондиционер не работает. Перед возобновлением эксплуатации включите кондиционер за 12 часов до задания режима работы.
- Загрязненный воздушный фильтр снижает эффективность охлаждения и обогрева, поэтому чистите его не реже одного раза в две недели.

Устройство

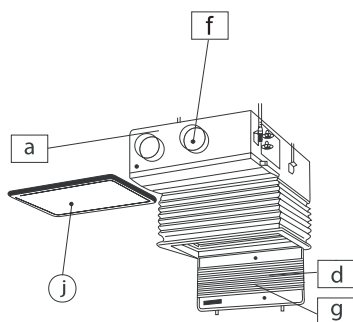

- a)** Фенкойл
- d)** Вход воздуха
- g)** Направляющая заслонка
- j)** Воздухозаборная решетка (с воздушным фильтром)
- f)** Воздуховыпускная решетка

2020001B2880 V1.4

16126200A00635 V1.4

此页不需出菲林，仅作核对之用：

材料规格颜色：双胶纸100克，大A4，黑白。

版本号升级，由V1.0升级为V1.1

更改内容为更改了说明书封面，删除了部分字体。

更改尺寸

版本由V1.1升级为V1.2

更改封面认证，增加空白页，优化排版。增加页码

V1.2-1.3

更改封面认证为EAC

V1.4. 更新内容