



Отсканируйте QR-код, чтобы
увидеть руководство.



РУКОВОДСТВО ПОЛЬЗОВАТЕЛЯ КОНДИЦИОНЕР



Для безопасной и удобной эксплуатации изделия прочитайте руководство пользователя перед началом работы.

РУССКИЙ

ТИП: НАСТЕННЫЙ



MFL72096411
Rev.03_081825

www.lg.com

Copyright © 2017-2025 LG Electronics. Все права защищены.

СОДЕРЖАНИЕ

В данном руководстве могут встречаться изображения или материалы, не относящиеся к купленной вами модели.

Производитель может вносить изменения в содержание руководства.

ТЕХНИКА БЕЗОПАСНОСТИ

| | |
|--|----|
| ПЕРЕД ЭКСПЛУАТАЦИЕЙ УСТРОЙСТВА ОЗНАКОМЬТЕСЬ СО ВСЕМИ ИНСТРУКЦИЯМИ..... | 3 |
| ИНСТРУКЦИИ «ОСТОРОЖНО» | 4 |
| ИНСТРУКЦИИ «ВНИМАНИЕ» | 10 |

ЭКСПЛУАТАЦИЯ

| | |
|--|----|
| Перед использованием | 13 |
| Обзор изделия | 14 |
| Подготовка к эксплуатации | 15 |
| Обзор беспроводного пульта дистанционного управления | 16 |
| Использование беспроводного пульта дистанционного управления ... | 20 |
| Дополнительные функции и настройки | 34 |
| Использование кнопки питания | 43 |

ИНТЕЛЛЕКТУАЛЬНЫЕ ФУНКЦИИ

| | |
|---|----|
| Приложение LG ThinQ | 45 |
| Диагностика с помощью приложения LG ThinQ | 47 |

ТЕХНИЧЕСКОЕ ОБСЛУЖИВАНИЕ

| | |
|-----------------------|----|
| Функция очистки | 48 |
| Очистка..... | 51 |

ПОИСК И УСТРАНЕНИЕ НЕИСПРАВНОСТЕЙ

| | |
|--|----|
| Перед обращением в сервисный центр | 61 |
|--|----|

ПРИЛОЖЕНИЕ

| | |
|-----------------|----|
| Информация..... | 66 |
|-----------------|----|

ТЕХНИКА БЕЗОПАСНОСТИ

ПЕРЕД ЭКСПЛУАТАЦИЕЙ УСТРОЙСТВА ОЗНАКОМЬТЕСЬ СО ВСЕМИ ИНСТРУКЦИЯМИ

Следующие рекомендации по технике безопасности призваны предотвратить непредвиденные риски и ущерб, вызванные небезопасной либо неверной эксплуатацией изделия.

Рекомендации делятся на две категории: **ОСТОРОЖНО** и **ВНИМАНИЕ** (см. ниже).

Предупреждения о безопасности



Этим символом помечены действия, связанные с повышенной опасностью.

Внимательно прочтите соответствующий текст и следуйте инструкциям, чтобы избежать риска.



ОСТОРОЖНО

Означает, что несоблюдение инструкций может привести к серьезной травме или смерти.



ВНИМАНИЕ

Означает, что несоблюдение инструкций может привести к легкой травме или к поломке изделия.

Примечания относительно воспламеняющегося хладагента

Указанные ниже символы отображаются на блоках.



Этот символ указывает, что в данном устройстве используется воспламеняющийся хладагент. В случае утечки хладагента и воздействия внешнего источника воспламенения существует опасность возгорания.



Этот символ указывает, что следует внимательно прочитать руководство пользователя.



Этот символ указывает, что обслуживающий персонал должен обращаться с оборудованием в соответствии с руководством по установке.



Этот символ указывает на наличие информации в руководстве пользователя или руководстве по установке.

ИНСТРУКЦИИ «ОСТОРОЖНО»

ОСТОРОЖНО!

- Для снижения риска взрыва, пожара, смерти, поражения электрическим током, травм или ожогов при использовании данного изделия соблюдайте основные меры предосторожности, включая следующие:

Техническая безопасность

- Этот прибор не предназначен для использования лицами (включая детей) с ограниченными физическими, сенсорными или умственными способностями или с недостатком опыта или знаний, если они не находятся под контролем или не получили инструкции относительно использования устройства от лица, ответственного за их безопасность. Следите за тем, чтобы дети не играли с этим устройством.

- Монтаж или ремонт, выполненный лицом, не имеющим соответствующих полномочий, может представлять опасность для вас и окружающих.
- Информация, содержащаяся в руководстве, предназначена для использования квалифицированным специалистом по обслуживанию, который знаком с правилами техники безопасности и имеет соответствующие инструменты и контрольно-измерительные приборы.
- Незнание или невыполнение каких-либо инструкций, содержащихся в данном руководстве, может привести к возникновению неисправностей оборудования, повреждению имущества, травмам и (или) смерти.
- Хладагент и изолирующий продувочный газ, используемые в приборе, требуют специальных процедур утилизации. Прежде чем утилизировать их, проконсультируйтесь с агентом по обслуживанию или лицом, обладающим аналогичной квалификацией.
- Замена шнура питания должна выполняться уполномоченным персоналом с использованием только оригинальных запасных частей.
- Если шнур питания поврежден, он должен быть заменен производителем, его агентом по обслуживанию или лицом с аналогичной квалификацией в целях избежания опасности.
- Прибор должен быть установлен в соответствии с национальными правилами монтажа.
- Средства отключения должны быть встроены в стационарную электропроводку в соответствии с правилами электромонтажа.
- Данный прибор должен быть надлежащим образом заземлен, чтобы свести к минимуму риск поражения электрическим током.
- Не обрезайте и не удаляйте заземляющий контакт из сетевой вилки.
- Если винт крышки розетки питания не является металлическим и неизолированным, а розетка не заземлена через проводку дома, присоединение заземляющего провода к винту крышки не обеспечивает заземление прибора.

- Если у вас есть какие-либо сомнения в правильности заземления кондиционера, обратитесь к квалифицированному электрику для проверки розетки и электрической цепи.

Установка

- Обратитесь в официальный сервисный центр при установке или перемещении кондиционера.
- Не устанавливайте кондиционер на неустойчивой поверхности или в месте, где он может упасть.
- Не устанавливайте блок во взрывоопасных зонах.
- Не устанавливайте кондиционер в местах, где хранятся легковоспламеняющиеся жидкости или газы, например, бензин, пропан, растворитель для краски и т. д.
- Установите панель и крышку блока управления, соблюдая требования безопасности.
- Перед использованием кондиционера установите отдельную электрическую розетку и автоматический выключатель.
- Используйте стандартный автоматический выключатель и предохранитель, которые соответствуют номинальным параметрам кондиционера.
- При установке кондиционера убедитесь, что труба и кабель питания, соединяющие внутренний и наружный блоки, не натянуты слишком туго.
- Соединения внутренней и наружной проводки должны быть надежно затянуты, а кабель должен быть правильно проложен, чтобы на него не действовали силы, которые могли бы вытащить провода из соединительных клемм. Применение неправильных или ослабленных соединений может привести к выделению тепла или к возгоранию.
- Не подсоединяйте заземляющий провод к газовой трубе, громоотводу или заземляющему проводу телефонной линии.
- Используйте негорючий газ (азот) для проверки на наличие утечек и выведения воздуха; использование сжатого воздуха или

легковоспламеняющегося газа может привести к возгоранию или взрыву.

Эксплуатация

- Не модифицируйте и не удлиняйте кабель питания. Наличие царапин или отслаивающейся изоляции кабелей питания может привести к возгоранию или поражению электрическим током, поэтому такой кабель следует заменить.
- Следите за тем, чтобы кабель питания не был загрязнен, ослаблен или порван.
- Не ставьте поверх кабеля питания никакие предметы.
- Не размещайте рядом с кабелем питания нагревательные и другие приборы, выделяющие тепло.
- Следите за тем, чтобы во время работы кабель питания не был выдернут или поврежден.
- Ни в коем случае не касайтесь кондиционера, не управляйте им и не ремонтируйте его мокрыми руками.
- Во время работы кондиционера не просовывайте руки или какие-либо предметы через входное или выходное отверстие для воздуха.
- Следите за тем, чтобы дети не забирались на наружный блок кондиционера и не ударяли по нему.
- Используйте исключительно только те детали, которые перечислены в списке запасных частей. Не пытайтесь модифицировать оборудование.
- Не прикасайтесь к трубопроводу хладагента, водопроводу или каким-либо внутренним частям во время работы устройства или сразу по окончании его работы.
- Не оставляйте легковоспламеняющиеся вещества, такие как бензин, горючее или растворитель, рядом с кондиционером.
- Не используйте кондиционер в течение длительного времени в небольшом помещении без надлежащей вентиляции.

- Обеспечьте достаточную вентиляцию при одновременном использовании кондиционера и нагревательного прибора, например, обогревателя.
- Не загораживайте впускные или выпускные отверстия для воздуха.
- Если кондиционер испускает шум, запах или дым, отключите его от электропитания.
- Если кондиционер был залит водой при наводнении, обратитесь в официальный сервисный центр.
- В случае утечки газа (например, фреона, пропана, сжиженного нефтяного газа и т. п.) необходимо тщательно проветрить помещение, прежде чем снова приступить к использованию кондиционера.
- В случае отключения электроэнергии или начала грозы немедленно отключите электропитание.

Пульт дистанционного управления

- Извлеките батарейки, если пульт дистанционного управления не используется в течение длительного времени.
- Не вставляйте в пульт дистанционного управления батарейки разных типов, а также не используйте вместе старые и новые батарейки.
- Не перезаряжайте и не разбирайте батарейки.
- Прекратите использовать пульт дистанционного управления, если из батарейки вытекает жидкость. Если вытекшая из батарейки жидкость попала на одежду или на кожу, смойте ее чистой водой.
- В случае проглатывания вытекшей из батарейки жидкости тщательно прополощите рот и обратитесь к врачу.
- Утилизируйте батарейки в таком месте, где нет опасности возгорания.

Техническое обслуживание

- Перед проведением очистки или технического обслуживания отсоедините электропитание и подождите, пока не остановится вентилятор.
- Не очищайте прибор, разбрызгивая воду непосредственно на изделие.

Хладагент

Общие положения

- Используйте только тот хладагент, который указан на этикетке кондиционера.
- Не используйте несертифицированные хладагенты.
- Не допускайте попадания в систему воздуха или газа, отличного от указанного хладагента.
- Не прикасайтесь к вытекшему хладагенту во время установки или ремонта.
- После установки или ремонта кондиционера обязательно проверьте его на наличие утечек хладагента.
- Прибор должен храниться так, чтобы механические повреждения были исключены.

Только R32



- Любой человек, который занимается заменой или ремонтом контура хладагента, должен иметь действующий сертификат от аккредитованного в отрасли органа, проводящего оценку, который подтверждает его компетентность в безопасном обращении с хладагентами в соответствии с признанной в отрасли спецификацией оценки.

- Обслуживание должно производиться только в соответствии с рекомендациями производителя оборудования. Техническое обслуживание и ремонт, требующие помощи другого квалифицированного персонала, должны выполняться под наблюдением лица, компетентного в использовании легковоспламеняющихся хладагентов.
- Устройство должно храниться в хорошо проветриваемом помещении, площадь которого соответствует площади помещения, предусмотренной для эксплуатации.
- Не загораживайте обязательные вентиляционные отверстия.
- Устройство нужно хранить в помещении без постоянного открытого огня (например, работающего газового прибора) и источников воспламенения (например, работающего электронагревателя).

ИНСТРУКЦИИ «ВНИМАНИЕ»

ВНИМАНИЕ!

- Для снижения риска незначительных травм, неисправностей или повреждения изделия или имущества при использовании данного изделия соблюдайте основные меры предосторожности, включая следующие:

Установка

- Для перевозки кондиционера необходимы как минимум два человека либо вилочный погрузчик.
- Установите наружный блок кондиционера так, чтобы он был защищен от прямых солнечных лучей. Не устанавливайте внутренний блок в местах, где на него будут попадать через окна прямые солнечные лучи.
- Не устанавливайте кондиционер в таких местах, где он будет подвергаться прямому воздействию морского ветра (соленых брызг).

- Правильно установите сливной шланг для беспрепятственного отвода водяного конденсата.
- Установите кондиционер в месте, где шум наружного блока или выхлопные газы не будут беспокоить соседей. Невыполнение этого требования может привести к конфликту с соседями.
- После установки или ремонта безопасным образом утилизируйте упаковочные материалы, а также шурупы, гвозди, пластиковые мешки или батарейки, упаковав их должным образом.
- Соблюдайте осторожность, распаковывая или устанавливая кондиционер.

Эксплуатация

- Перед эксплуатацией кондиционера убедитесь, что установлен фильтр.
- Не пейте воду, которая сливается из кондиционера.
- Не кладите на кондиционер предметы.
- Не используйте кондиционер в течение длительного времени в условиях очень высокой влажности или когда открыты двери или окна.
- Не подвергайте людей, животных или растения воздействию холодного или горячего воздуха от кондиционера в течение длительного времени.
- Не используйте изделие в особых целях, например, для хранения продуктов питания, произведений искусства и т. п. Кондиционер представляет собой бытовой прибор и не является прецизионной холодильной системой. Существует риск повреждения или потери имущества.

Техническое обслуживание

- При очистке, обслуживании или ремонте кондиционера на высоте используйте прочный табурет или лестницу.

- Не используйте сильнодействующие чистящие средства, растворители или разбрызгиваемую воду при очистке кондиционера. Используйте мягкую ткань.
- При снятии воздушного фильтра не прикасайтесь к металлическим частям кондиционера.
- Для очистки внутренней части обратитесь в авторизованный сервисный центр или к дилеру. Использование агрессивных моющих средств может привести к коррозии или повреждению блока.

ЭКСПЛУАТАЦИЯ

Перед использованием

Примечания по эксплуатации

- Отрегулируйте направление воздушного потока по вертикали или горизонтали, чтобы обеспечить циркуляцию воздуха в помещении.
- Ускорьте работу вентилятора, чтобы быстро охладить или нагреть воздух в помещении.
- Выключайте устройство и периодически открывайте окна для проветривания. Качество воздуха в помещении может ухудшиться, если устройство используется в течение длительного времени.
- Очищайте воздушный фильтр раз в 2 недели. Пыль и загрязнения, накопившиеся в воздушном фильтре, могут заблокировать поток воздуха или снизить функциональные характеристики прибора.

Советы по энергосбережению

- Не переохлаждайте помещение. Это может нанести вред вашему здоровью и увеличить потребление электроэнергии.
- Во время работы прибора закрывайте солнечный свет с помощью жалюзи или занавесок.
- Держите двери или окна плотно закрытыми во время работы прибора.

Обзор изделия

Для настенного монтажа

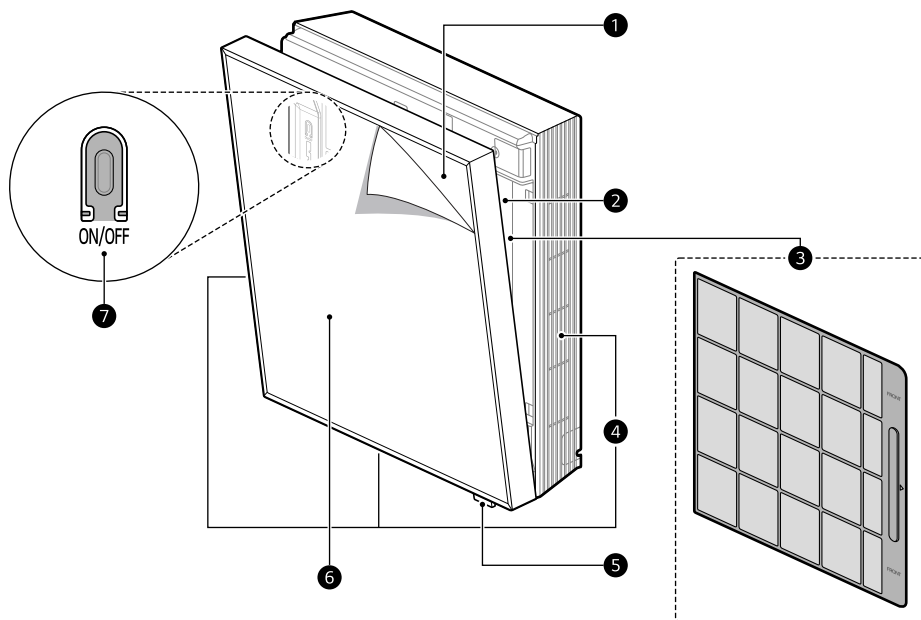

- | | |
|--------------------------------------|--|
| ❶ Передняя панель | ❺ Индикатор состояния и приемник сигнала дистанционного управления (светодиод) |
| ❷ Впускное вентиляционное отверстие | ❻ Изображение |
| ❸ Воздушный фильтр | ❼ Кнопка питания |
| ❹ Выпускные вентиляционные отверстия | |

ПРИМЕЧАНИЕ

- Количество и расположение деталей может различаться в зависимости от модели прибора.
- Функции могут меняться в зависимости от типа модели.

Подготовка к эксплуатации

- Используйте только щелочные батарейки.

Установка батареек в пульт дистанционного управления

Установите батарейки типа AAA (1,5 В) в беспроводной пульт дистанционного управления.

- 1 Снимите крышку батарейного отсека.

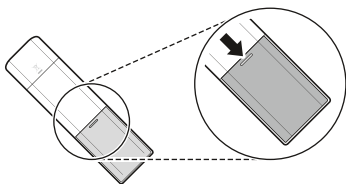

- 2 Вставьте новые батарейки, проследив за тем, чтобы клеммы + и – батареек были правильно установлены.

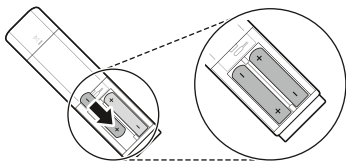

- 3 Установите крышку на место, задвинув ее в закрытое положение.

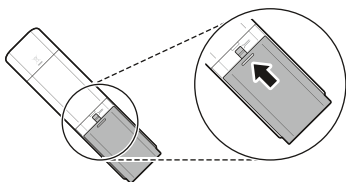

ПРИМЕЧАНИЕ

- Заменяйте батарейки типа AAA (1,5 В), когда снижается четкость отображения на дисплее беспроводного пульта дистанционного управления.
- Не используйте старые и новые батарейки вместе.



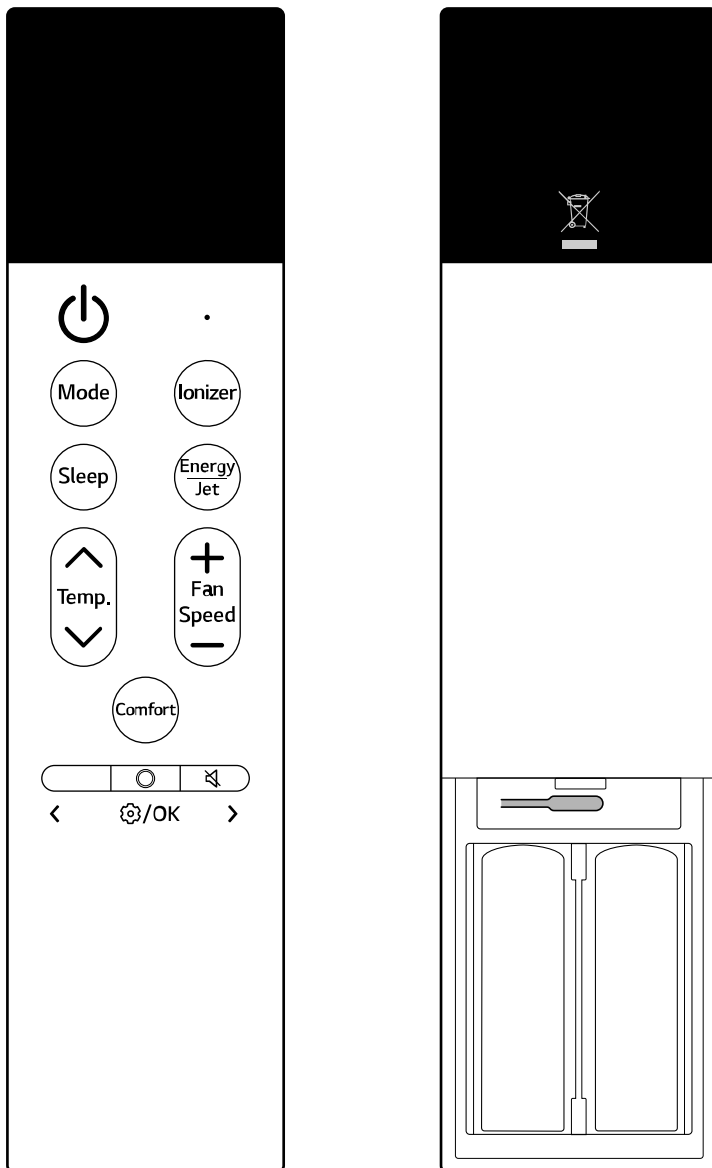

Обзор беспроводного пульта дистанционного управления

Беспроводной пульт дистанционного управления

С помощью беспроводного пульта дистанционного управления можно более удобно управлять устройством.



| Изображение | Описание |
|---|--|
|  | <p>Питание Включает или выключает устройство.</p> |
| | <p>Подключение к LG ThinQ Нажмите и удерживайте кнопку Питание в течение 3 секунд, чтобы настроить статус подключения устройства к сети Wi-Fi.</p> |
|  | <p>Mode Служит для выбора желаемого режима работы.</p> <ul style="list-style-type: none"> Каждое нажатие меняет режимы в таком порядке: Охлаждение → Авто → Осушение → Обогрев → Вентилятор |
|  | <p>Sleep Автоматическое выключение устройство в заданное время. Используйте эту функцию перед сном.</p> |
|  | <p>Ionizer Ионизированные частицы, которые производятся ионизатором, снижают содержание поверхностных бактерий и других вредных веществ.</p> |
|  | <p>Energy/Jet Служит для выбора желаемой функции.</p> <ul style="list-style-type: none"> В режиме «Охлаждение» при каждом нажатии кнопки Energy/Jet режим меняется в следующем порядке: Энергосбережение → Умный уход → Турбоохлаждение → Охлаждение. В режиме «Обогрев» при каждом нажатии кнопки Energy/Jet режим меняется в следующем порядке: Умный уход → Турбообогрев → Обогрев. |
|  | <p>Temp. ▲, ▼ Служит для выбора желаемой температуры в помещении.</p> |
|  | <p>Fan Speed +, — Служит для настройки скорости вентилятора.</p> <ul style="list-style-type: none"> Уровень скорости вентилятора можно установить в следующем порядке: 1 ↔ 2 ↔ 3 ↔ 4 ↔ 5 ↔ Auto. |
|  | <p>Comfort Регулировка выходящего потока воздуха из выпускного отверстия в нижней части устройства таким образом, чтобы он не был направлен напрямую.</p> |

| Изображение | Описание |
|---|---|
|  | <p><> Перемещение влево и вправо для использования настроек.</p> |
|  | <p>Включение и выключение звука Включение или выключение звуковых уведомлений, которые подаются при настройке или изменении функций устройства.</p> |
|  | <p>Функция Настройка таких функций, как «Автоочистка+», «Очистка замораживанием», «Таймер сна», «Таймер включения», «Таймер выключения», «Отмена всех таймеров», Smart Diagnosis и «Светодиодная подсветка».</p> |
|  | <p>1 Сброс Сброс настроек беспроводного пульта дистанционного управления. Откройте крышку батарейного отсека пульта дистанционного управления и нажмите кнопку «Сброс», чтобы выполнить сброс.</p> |

Функции настройки

| Изображение | Описание |
|--------------------------------|--|
| <p>Auto Clean+</p> | <p>Влажность, остающаяся в теплообменнике, можно уменьшить, включив режим продувки в течение определенного периода времени.</p> |
| <p>Freeze Cleaning</p> | <p>Количество загрязнений, таких как пыль, уменьшается за счет последовательного включения режимов замораживания и оттаивания теплообменника внутри устройства.</p> |
| <p>Sleep Timer</p> | <p>Установка режима сна, который поможет улучшить качество сна.</p> <ul style="list-style-type: none"> • Режим сна начинается с 30 минут и может быть установлен с почасовым шагом до 12 часов. |
| <p>On Timer</p> | <p>Установка автоматического включения устройства в нужное время.</p> <ul style="list-style-type: none"> • Для таймера включения можно установить желаемое время от 1 часа до 24 часов с шагом в 1 час. |
| <p>Off Timer</p> | <p>Установка автоматического выключения устройства в нужное время.</p> <ul style="list-style-type: none"> • Для таймера выключения можно установить желаемое время от 1 часа до 24 часов с шагом в 1 час. |
| <p>Cancel all Timer</p> | <p>Отмена всех настроек таймера.</p> |
| <p>Smart Diagnosis</p> | <p>Быстрая и удобная проверка информации по техническому обслуживанию устройства.</p> |
| <p>LED Light</p> | <p>Включение и выключение светодиодного индикатора, расположенного в нижней правой части устройства.</p> |

ПРИМЕЧАНИЕ

- При выключении и повторном включении пульта дистанционного управления на дисплее пульта отображаются последние использованные настройки.
 - Изображение на пульте дистанционного управления может отличаться от изображения в руководстве пользователя в зависимости от модели.
-

Использование беспроводного пульта дистанционного управления

Режим Охлаждение

При работе в режиме «Охлаждение» из выпускного отверстия выходит холодный воздух.

1 Включите прибор.

2 Нажмите кнопку **Mode** несколько раз, чтобы выбрать режим **Охлаждение**. Появится значок, обозначающий режим **Охлаждение** и запустится операция охлаждения.

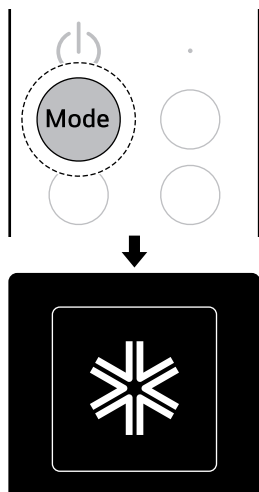

3 Нажимайте кнопку **▲** или **▼**, чтобы установить целевую температуру.

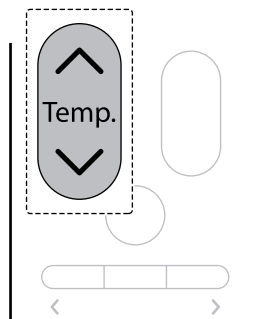

4 Нажмите кнопку **+** или **-**, чтобы установить желаемую скорость вентилятора.

- Можно установить уровень скорости вентилятора: 1 ↔ 2 ↔ 3 ↔ 4 ↔ 5 ↔ **Auto**.

- Если установлено значение **Auto**, скорость вентилятора регулируется автоматически.

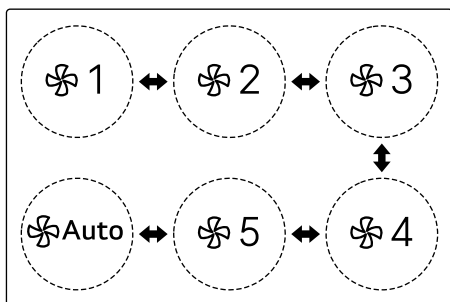
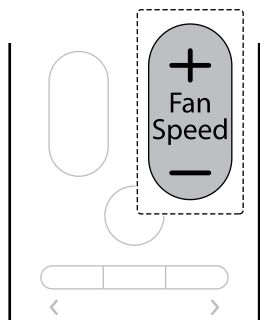

- 2 Несколько раз нажмите кнопку **Mode**, чтобы выбрать режим **Охлаждение**.

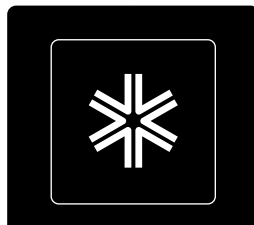
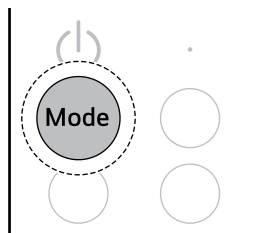

- 3 Когда начнется операция охлаждения, несколько раз нажмите кнопку **Energy/Jet**, чтобы выбрать режим **Энергосбережение**. Появится значок, обозначающий режим **Энергосбережение**, и начнется операция охлаждения в режиме **Энергосбережение**.

- При каждом нажатии кнопки **Energy/Jet** режим меняется в следующем порядке:

Использование дополнительных функций охлаждения

Можно настроить функции «Энергосбережение», «Умный уход», «Турбоохлаждение» и «Комфорт».

Энергосбережение

Целевая температура регулируется автоматически для уменьшения энергопотребления.

- 1 Включите прибор.

Энергосбережение → Умный уход →
Турбоохлаждение → Охлаждение.

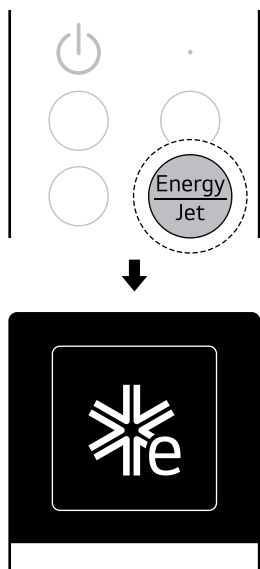

1 Включите прибор.

2 Несколько раз нажмите кнопку **Mode**, чтобы выбрать режим **Охлаждение**.

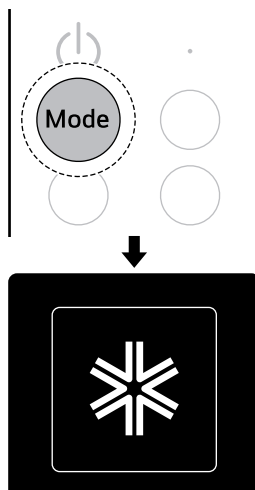

ПРИМЕЧАНИЕ

- Температура автоматически устанавливается на уровне 22 °С, если целевая температура ниже 22 °С. Температура остается постоянной, если она выше 22 °С.
- По истечении определенного периода времени с момента запуска функции энергосбережения температура или скорость вентилятора автоматически настраиваются в соответствии с условиями окружающей среды, поэтому температура или скорость вентилятора, отображаемые на дисплее пульта дистанционного управления, могут отличаться от фактических.

3 Когда начнется операция охлаждения, несколько раз нажмите кнопку **Energy/Jet**, чтобы выбрать режим **Умный уход**. Появится значок, обозначающий режим **Умный уход**, и начнется операция охлаждения в режиме **Умный уход**.

- При каждом нажатии кнопки **Energy/Jet** режим меняется в следующем порядке:

Умный уход

Устройство работает наиболее эффективно, анализируя окружающую среду и пользовательские характеристики. После достижения целевой температуры скорость вентилятора регулируется автоматически, создавая комфортные условия.

Энергосбережение → Умный уход →
Турбоохлаждение → Охлаждение.

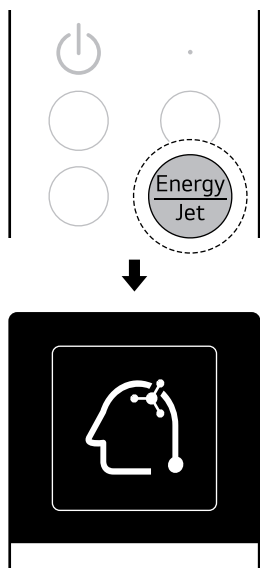

2 Несколько раз нажмите кнопку **Mode**, чтобы выбрать режим **Охлаждение**.

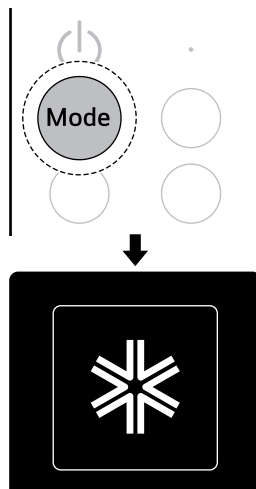

3 Когда начнется операция охлаждения, несколько раз нажмите кнопку **Energy/Jet**, чтобы выбрать режим **Турбоохлаждение**. Появится значок, обозначающий режим **Турбоохлаждение**, и начнется операция охлаждения в режиме **Турбоохлаждение**.

- При каждом нажатии кнопки **Energy/Jet** режим меняется в следующем порядке:

ПРИМЕЧАНИЕ

- Если устройство перемещается или меняется пользователь, сбросьте ранее введенную информацию. →См. **Использование кнопки питания (сброс полученной информации)**.

Турбоохлаждение

Выпускает более холодный воздух, чем при обычном режиме, и быстро охлаждает.

1 Включите прибор.

Энергосбережение → Умный уход →
Турбоохлаждение → Охлаждение.

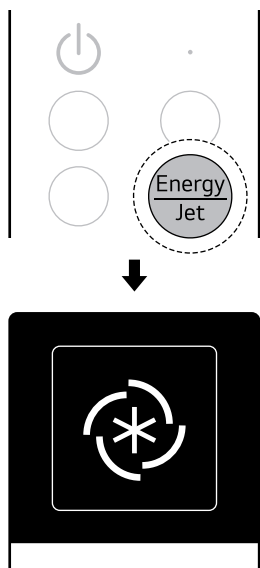

2 Несколько раз нажмите кнопку **Mode**, чтобы выбрать режим **Охлаждение**.

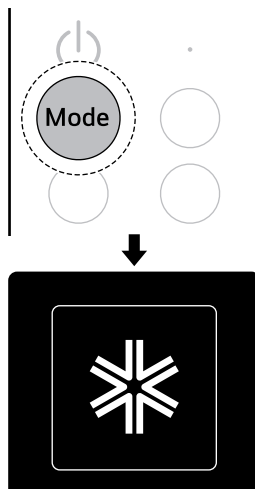

3 Когда начнется режим охлаждения, нажмите кнопку **Comfort**. Появляется сообщение **Indirect On**, и воздух не выходит из выпускного отверстия в нижней части устройства.

- При каждом нажатии кнопки **Comfort** не прямой поток воздуха регулируется в

ПРИМЕЧАНИЕ

- Когда начинается операция охлаждения в режиме «Турбоохлаждение», скорость вентилятора меняется на высокую, и автоматически устанавливается целевая температура.

Комфорт

Можно отрегулировать выходящий поток воздуха из выпускного отверстия в нижней части устройства таким образом, чтобы он не был направлен на вас напрямую.

1 Включите прибор.

следующем порядке: **Indirect On** ↔ **Indirect Off**.

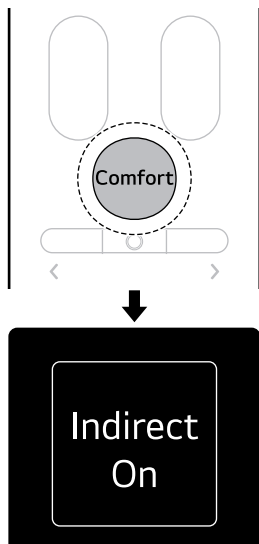

обозначающий режим **Авто**, и запустится режим **Авто**.

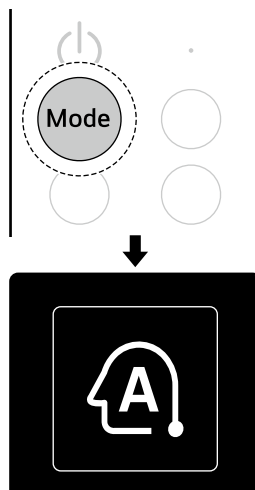

Режим Авто

Устройство автоматически установит режим работы **Охлаждение** или **Обогрев** в зависимости от температуры в помещении. Вы можете установить целевую температуру и скорость вращения вентилятора.

- 1 Включите прибор.
- 2 Нажмите кнопку **Mode** несколько раз, чтобы выбрать режим **Авто**. Появится значок,

- 3 Нажимайте кнопку **▲** или **▼**, чтобы установить целевую температуру.

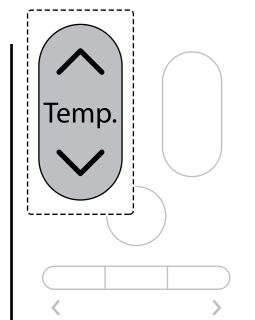

- 4 Нажмите кнопку **+** или **-**, чтобы установить желаемую скорость вентилятора.
 - Можно установить уровень скорости вентилятора: 1 ↔ 2 ↔ 3 ↔ 4 ↔ 5 ↔ **Auto**.

- Если установлено значение **Auto**, скорость вентилятора регулируется автоматически.

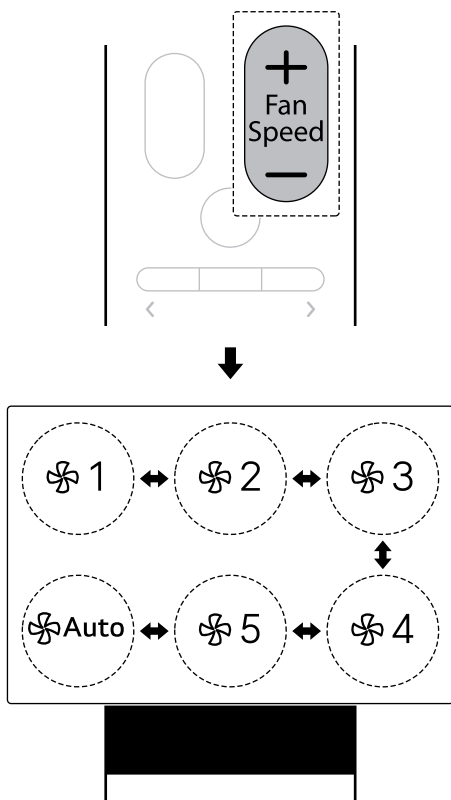

- 2 Нажмите кнопку **Mode** несколько раз, чтобы выбрать режим **Авто**.

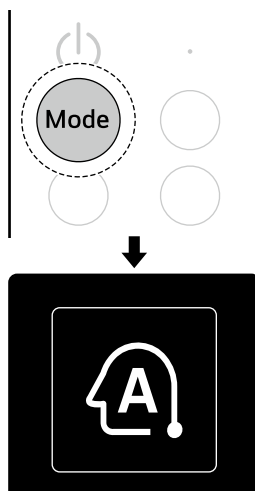

- 3 Когда начнется режим «Авто», нажмите кнопку **Comfort**. Появляется сообщение **Indirect On**, и воздух не выходит из выпускного отверстия в нижней части устройства.
 - При каждом нажатии кнопки **Comfort** непрямой поток воздуха регулируется в

Использование дополнительных автоматических функций

Можно установить режим «Комфорт».

Комфорт

Можно отрегулировать выходящий поток воздуха из выпускного отверстия в нижней части устройства таким образом, чтобы он не был направлен на вас напрямую.

- 1 Включите прибор.

следующем порядке: **Indirect On** ↔ **Indirect Off**.

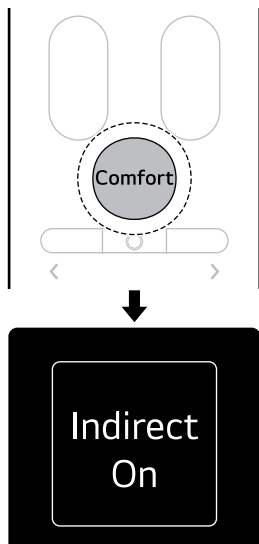

значок, обозначающий режим **Осушение**, и запустится режим **Осушение**.

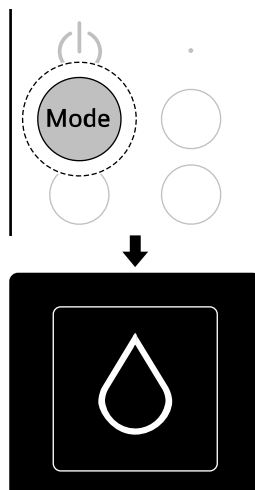

Режим Осушение

Снижает влажность в помещении в дни с повышенной влажностью, создавая более комфортные условия.

- 1 Включите прибор.
- 2 Нажмите кнопку **Mode** несколько раз, чтобы выбрать режим **Осушение**. Появится

- 3 Нажимайте кнопку **▲** или **▼**, чтобы установить целевую температуру.

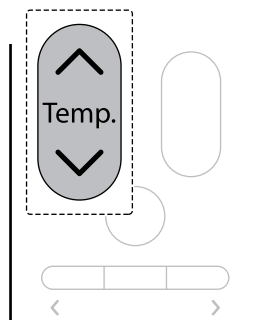

ПРИМЕЧАНИЕ

- По прошествии определенного периода времени после начала работы в режиме «Осушение» скорость вентилятора автоматически регулируется в зависимости от окружающей среды.
- При подключении к наружному блоку Multi можно регулировать температуру.

Использование дополнительных функций осушения

Можно установить режим «Комфорт».

Комфорт

Можно отрегулировать выходящий поток воздуха из выпускного отверстия в нижней части устройства таким образом, чтобы он не был направлен на вас напрямую.

1 Включите прибор.

2 Несколько раз нажмите кнопку **Mode**, чтобы выбрать режим **Осушение**.

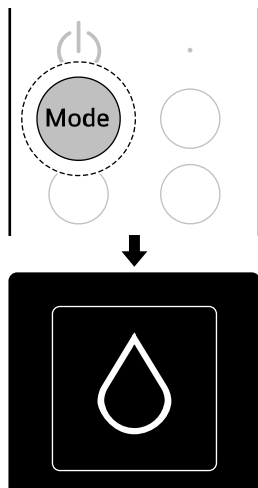

3 Когда начнется режим «Осушение», нажмите кнопку **Comfort**. Появляется сообщение **Indirect On**, и воздух не выходит из выпускного отверстия в нижней части устройства.

- При каждом нажатии кнопки **Comfort** не прямой поток воздуха регулируется в

следующем порядке: **Indirect On** ↔ **Indirect Off**.

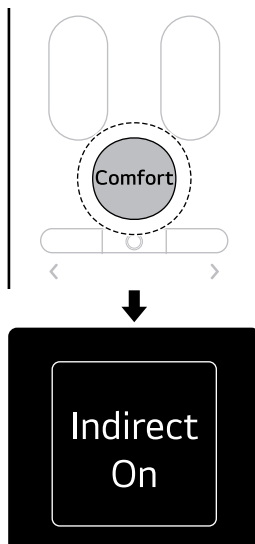

Режим Обогрев

При работе в режиме «Обогрев» из выпускного отверстия выходит теплый воздух.

1 Включите прибор.

2 Нажмите кнопку **Mode** несколько раз, чтобы выбрать режим **Обогрев**. Появится значок,

обозначающий режим **Обогрев** и запустится операция обогрева.

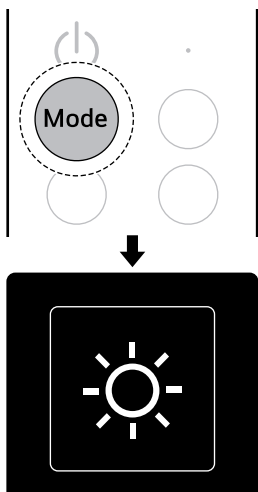

- Если установлено значение **Auto**, скорость вентилятора регулируется автоматически.

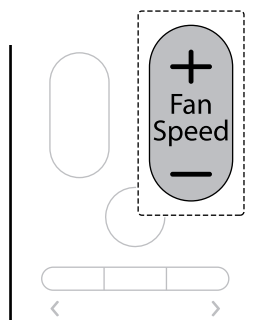

3 Нажимайте кнопку **▲** или **▼**, чтобы установить целевую температуру.

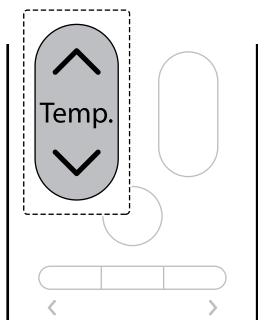

4 Нажмите кнопку **+** или **-**, чтобы установить желаемую скорость вентилятора.

- Можно установить уровень скорости вентилятора: 1 ↔ 2 ↔ 3 ↔ 4 ↔ 5 ↔ **Auto**.

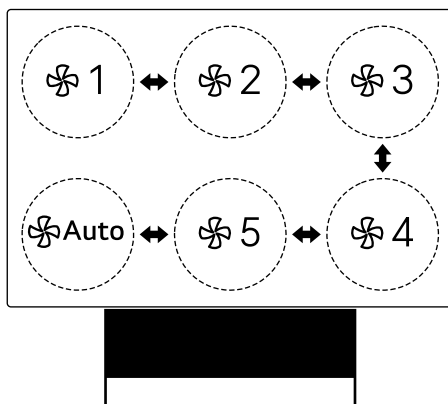

ПРИМЕЧАНИЕ

- При предварительном нагреве и размораживании наружного блока в режиме обогрева воздух не выходит.

Использование дополнительных функций обогрева

Можно настроить функции «Умный уход», «Турбообогрев» и «Комфорт».

Умный уход

Устройство работает наиболее эффективно, анализируя окружающую среду и пользовательские характеристики. После достижения целевой температуры скорость вентилятора регулируется автоматически, создавая комфортные условия.

- 1 Включите прибор.
- 2 Несколько раз нажмите кнопку **Mode**, чтобы выбрать режим **Обогрев**.

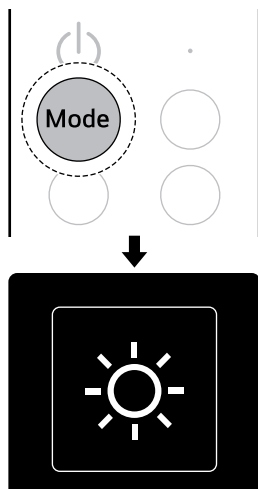

- 3 Когда начнется операция обогрева, несколько раз нажмите кнопку **Energy/Jet**, чтобы выбрать режим **Умный уход**. Появится значок, обозначающий режим **Умный уход**, и начнется операция обогрева в режиме **Умный уход**.

- При каждом нажатии кнопки **Energy/Jet** режим меняется в следующем порядке:

Умный уход → Турбообогрев → Обогрев.

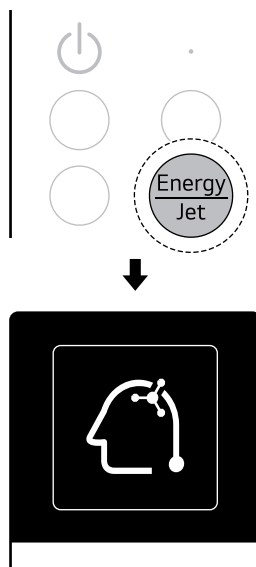

ПРИМЕЧАНИЕ

- Если устройство перемещается или меняется пользователь, сбросьте ранее введенную информацию. → См. **Использование кнопки питания (сброс полученной информации)**.

Турбообогрев

Может обогреть комнату горячим воздухом быстрее, чем в обычном режиме.

- 1 Включите прибор.

- 2 Несколько раз нажмите кнопку **Mode**, чтобы выбрать режим **Обогрев**.

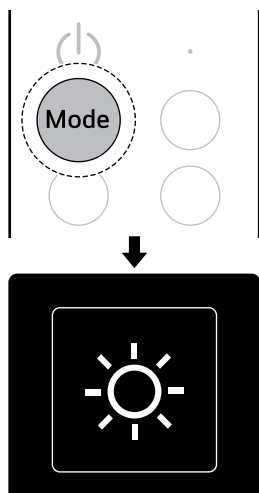

Умный уход → Турбообогрев → Обогрев.

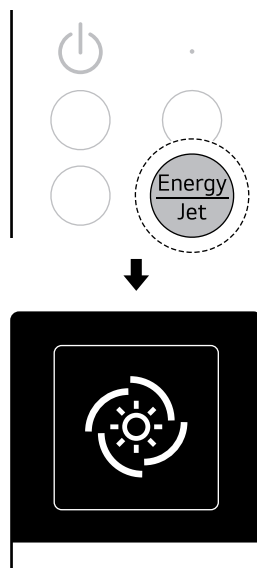

- 3 Когда начнется операция обогрева, несколько раз нажмите кнопку **Energy/Jet**, чтобы выбрать режим **Турбообогрев**. Появится значок, обозначающий режим **Турбообогрев**, и начнется операция обогрева в режиме **Турбообогрев**.

- При каждом нажатии кнопки **Energy/Jet** режим меняется в следующем порядке:

ПРИМЕЧАНИЕ

- Когда начинается операция обогрева в режиме «Турбообогрев», скорость вентилятора меняется на высокую, и автоматически устанавливается целевая температура.

Комфорт

Можно отрегулировать выходящий поток воздуха из выпускного отверстия в нижней части устройства таким образом, чтобы он не был направлен на вас напрямую.

- 1 Включите прибор.

- 2 Несколько раз нажмите кнопку **Mode**, чтобы выбрать режим **Обогрев**.

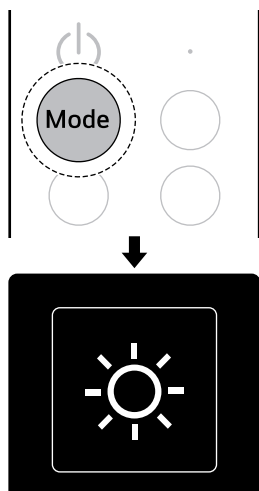

следующем порядке: **Indirect On** ↔ **Indirect Off**.

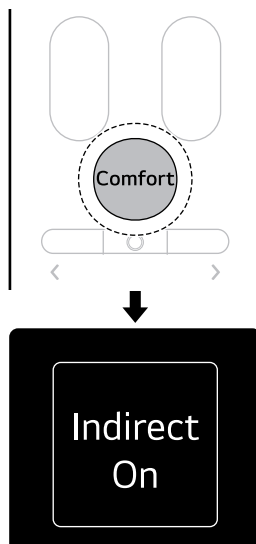

- 3 Когда начнется режим обогрева, нажмите кнопку **Comfort**. Появляется сообщение **Indirect On**, и воздух не выходит из выпускного отверстия в нижней части устройства.

- При каждом нажатии кнопки **Comfort** не прямой поток воздуха регулируется в

Режим Вентилятор

Вы можете циркулировать воздух в помещении без изменения температуры в помещении.

- 1 Включите прибор.
- 2 Нажмите кнопку **Mode** несколько раз, чтобы выбрать режим **Вентилятор**. Появится

значок, обозначающий режим **Вентилятор**, и запустится режим **Вентилятор**.

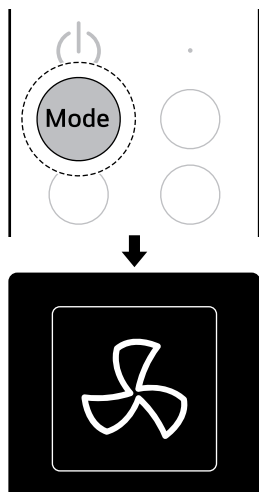

3 Нажмите кнопку **+** или **-**, чтобы установить желаемую скорость вентилятора.

- Можно установить уровень скорости вентилятора: 1 ↔ 2 ↔ 3 ↔ 4 ↔ 5 ↔ **Auto**.

- Если установлено значение **Auto**, скорость вентилятора регулируется автоматически.

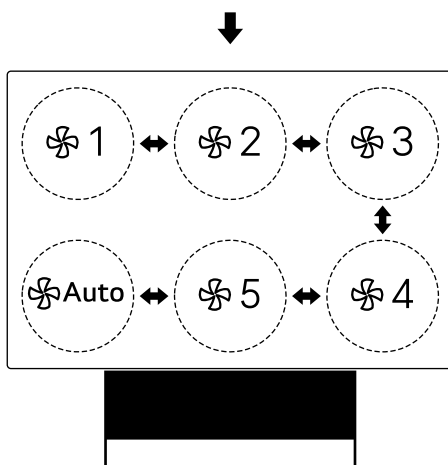
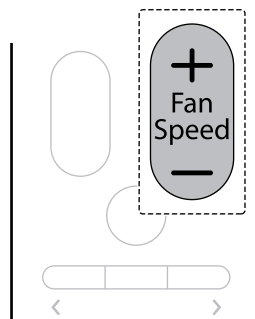

ПРИМЕЧАНИЕ

- Регулирование температуры невозможно выполнить в режиме вентилятора.

Использование дополнительных функций вентилятора

Можно установить режим «Комфорт».

Комфорт

Можно отрегулировать выходящий поток воздуха из выпускного отверстия в нижней

части устройства таким образом, чтобы он не был направлен на вас напрямую.

1 Включите прибор.

2 Несколько раз нажмите кнопку **Mode**, чтобы выбрать режим **Вентилятор**.

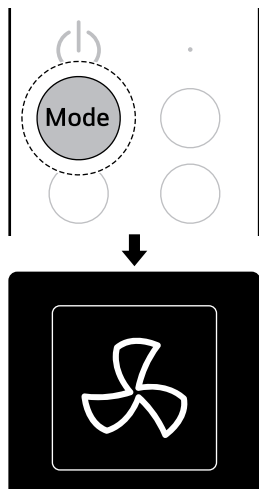

следующем порядке: **Indirect On** ↔ **Indirect Off**.

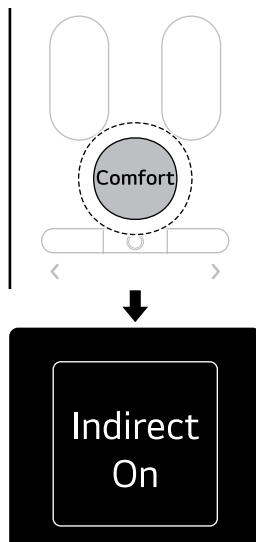

3 Когда начнется режим «Вентилятор», нажмите кнопку **Comfort**. Появляется сообщение **Indirect On**, и воздух не выходит из выпускного отверстия в нижней части устройства.

- При каждом нажатии кнопки **Comfort** непрямой поток воздуха регулируется в

Дополнительные функции и настройки

Функция ионизатора

Эти функции обеспечивают чистый и свежий воздух с помощью ионных частиц и фильтра. Ионные частицы ионизатора уменьшают количество поверхностных бактерий и других вредных веществ.

Использование функции ионизатора в желаемом режиме работы

1 Включите прибор.

- 2 Несколько раз нажмите кнопку **Mode**, чтобы выбрать желаемый режим работы.

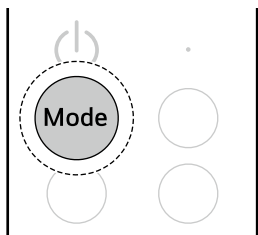

- 2 Нажмите кнопку **Ionizer**, чтобы выбрать функцию ионизатора. Включится функция ионизатора.

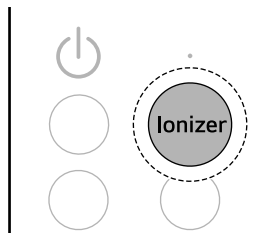

- 3 Нажмите кнопку **Ionizer**, чтобы выбрать функцию ионизатора.

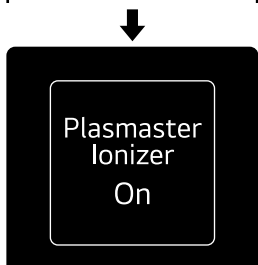
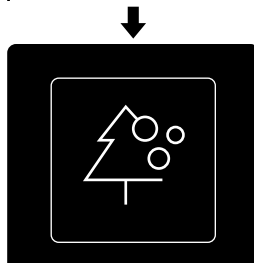
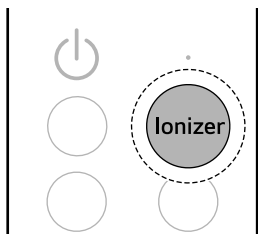

Независимое использование функции ионизатора

- 1 Выключите устройство.

Функция таймера сна

Устройство работает так, чтобы вам было комфортно спать в зависимости от стадии вашего сна.

Использование таймера сна

- 1 Включите прибор.
- 2 Нажмите кнопку **Sleep**. Чтобы завершить резервирование, несколько раз нажмите кнопку **Sleep**, чтобы выбрать нужное время. Резервирование завершено.

36 ЭКСПЛУАТАЦИЯ

- Таймер сна можно установить от 30 минут до 12 часов с почасовым шагом.

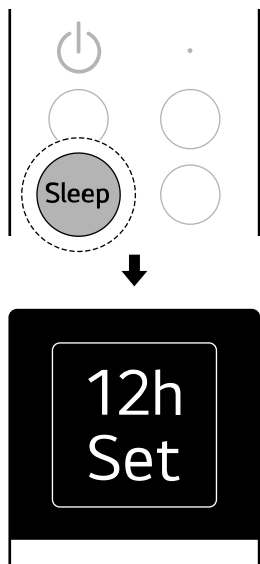

- 3 Нажмите кнопку < или >, чтобы выбрать **Sleep Timer**, а затем нажмите кнопку **Функция**.

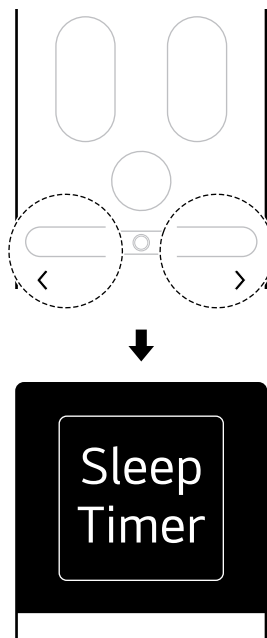

Использование функции таймера сна

- 1 Включите прибор.

- 2 Нажмите кнопку **Функция**.

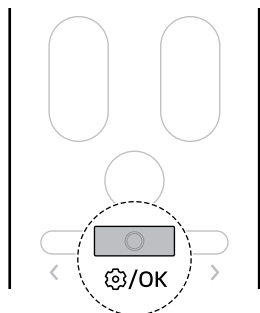

- 4 Нажмите кнопку < или >, чтобы выбрать нужное время, а затем нажмите кнопку **Функция**. Резервирование завершено.

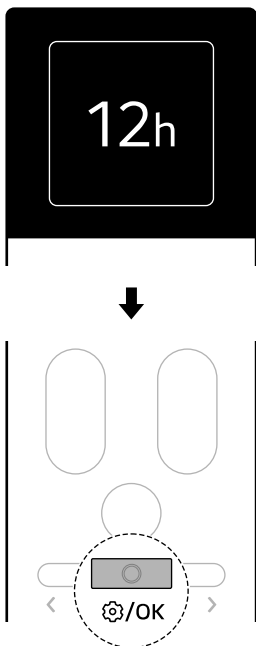

Таймер включения и выключения

Использование таймера включения

Устройство автоматически включится в установленное вами время.

- 1 Нажмите кнопку **Функция**.

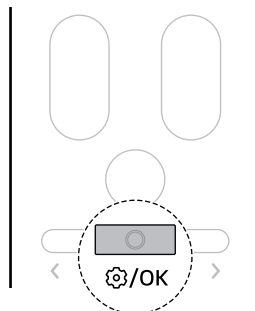

- 2 Нажмите кнопку < или >, чтобы выбрать **On Timer**, а затем нажмите кнопку **Функция**.

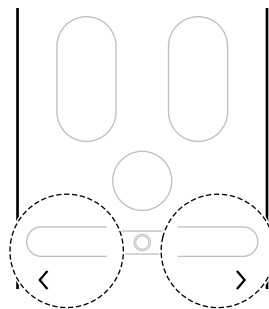

ПРИМЕЧАНИЕ

- Если установлен таймер сна и вы выбрали **Sleep Timer**, вы можете проверить оставшееся время, отменить резервирование или сбросить время резервирования.
- Установлена самая низкая скорость вентилятора.
- Если вы выключите устройство во время работы, таймер сна будет отключен.
- Таймер сна нельзя установить, когда устройство выключено.
- Даже если светодиодный индикатор включен, при установке таймера сна светодиодный индикатор автоматически выключится.

- 3 Нажмите кнопку < или >, чтобы выбрать нужное время, а затем нажмите кнопку **Функция**. Резервирование завершено.

- Можно установить желаемое время от 1 часа до 24 часов с шагом в 1 час.

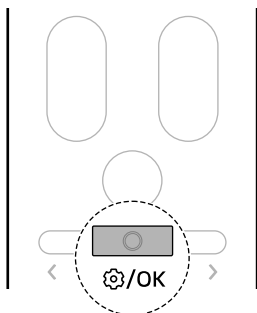
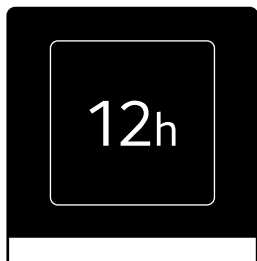

- 1 Нажмите кнопку **Функция**.

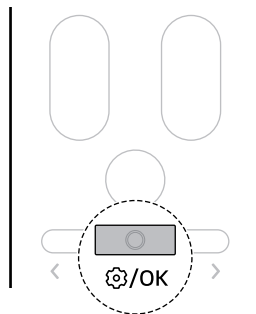

- 2 Нажмите кнопку < или >, чтобы выбрать **Off Timer**, а затем нажмите кнопку **Функция**.

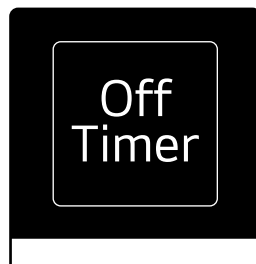
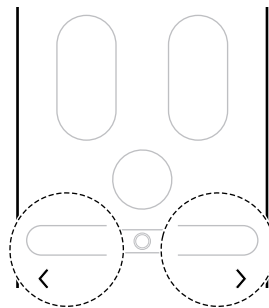

ПРИМЕЧАНИЕ

- Если установлен таймер включения и вы выбрали **On Timer**, вы можете проверить оставшееся время, отменить резервирование или сбросить время резервирования.

Использование таймера выключения

Устройство автоматически выключится в заданное время.

- 3 Нажмите кнопку < или >, чтобы выбрать нужное время, а затем нажмите кнопку **Функция**. Резервирование завершено.

- Можно установить желаемое время от 1 часа до 24 часов с шагом в 1 час.

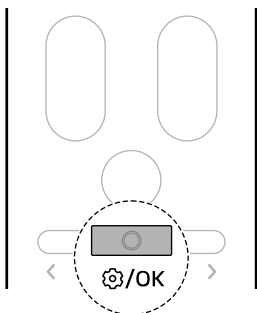
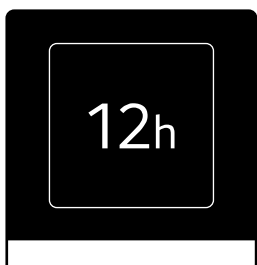

- 1 Нажмите кнопку **Функция**.

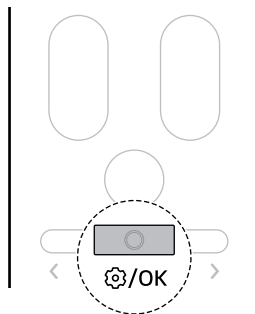

- 2 Нажмите кнопку **<** или **>**, чтобы выбрать **Cancel all Timer**, а затем нажмите кнопку **Функция**.

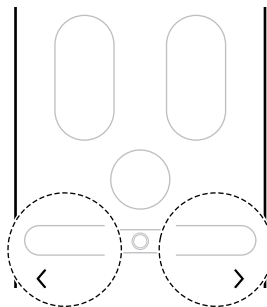

ПРИМЕЧАНИЕ

- Если установлен таймер выключения и вы выбрали **Off Timer**, вы можете проверить оставшееся время, отменить резервирование или сбросить время резервирования.
- Можно установить таймер включения и таймер выключения вместе.
- Можно установить таймер включения и таймер выключения, даже когда устройство не работает.

Отмена всех таймеров

Можно отменить настройки всех таймеров.

- 3 Нажмите кнопку < или >, чтобы выбрать **Cancel**, а затем нажмите кнопку **Функция**. Все настройки таймеров будут отменены.

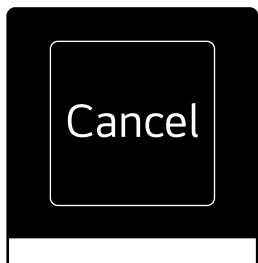

Smart Diagnosis

Использование этой функции поможет выявить и устранить проблемы.

- 1 Включите прибор.
- 2 Нажмите кнопку **Функция**.

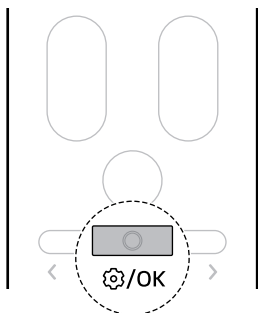

- 3 Нажмите кнопку < или >, чтобы выбрать **Smart Diagnosis**, а затем нажмите кнопку **Функция**.

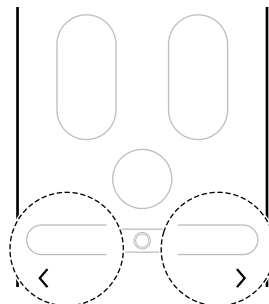

- 4 Нажмите кнопку < или >, чтобы выбрать **Пуск**, а затем нажмите кнопку **Функция**, чтобы начать интеллектуальную диагностику.

- При каждом нажатии кнопки < или >, порядок действий меняется следующим образом: **Start** ↔ **Back**.

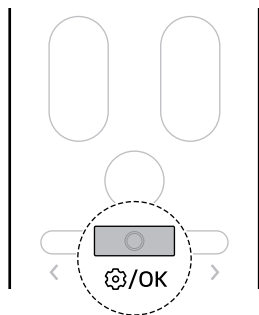
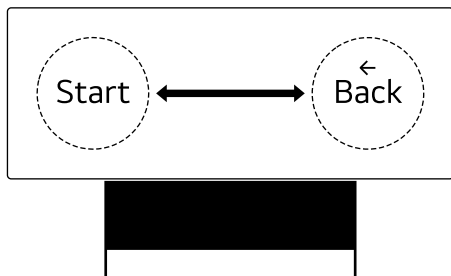

- 1 Нажмите кнопку **Функция**.

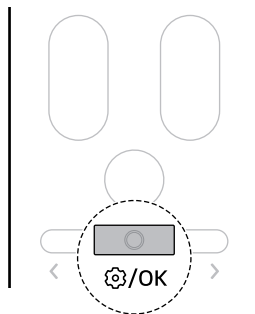

- 2 Нажмите кнопку < или >, чтобы выбрать **LED Light**, а затем нажмите кнопку **Функция**.

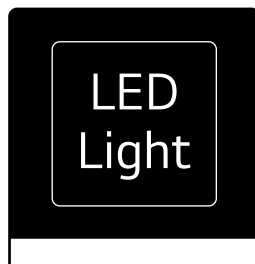
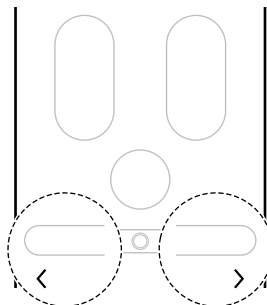

ПРИМЕЧАНИЕ

- Можно настроить функцию интеллектуальной диагностики, даже когда устройство не работает.
- Можно использовать функцию интеллектуальной диагностики при диагностике устройства с помощью звукового сигнала. → См. **ИНТЕЛЛЕКТУАЛЬНЫЕ ФУНКЦИИ (использование звуковой диагностики для диагностики проблем)**.

Настройка светодиодной подсветки

Можно включать и выключать светодиодный индикатор на приемнике сигнала дистанционного управления.

- 3 Нажмите кнопку < или >, чтобы выбрать **On**, а затем нажмите кнопку **Функция**. Светодиодный индикатор загорится.

42 ЭКСПЛУАТАЦИЯ

- При каждом нажатии кнопки < или >, порядок действий меняется следующим образом: **On** ↔ **Off** ↔ **Back**.

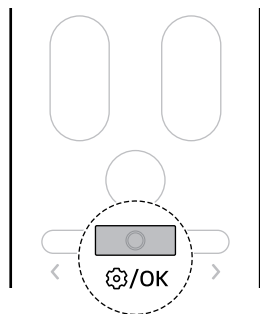
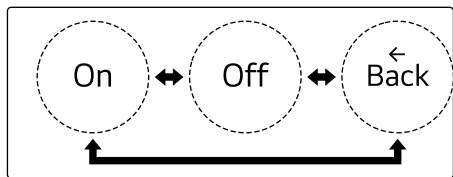

- Нажмите кнопку **Звук**.

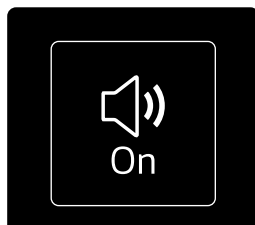
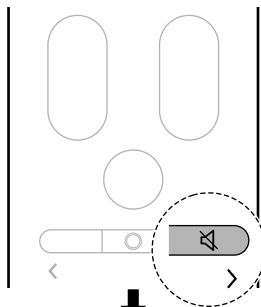

Включение и выключение звука

Включение или выключение звуковых уведомлений, которые подаются при настройке или изменении функций устройства.

Использование кнопки питания

Ручное управление

Если беспроводной пульт дистанционного управления недоступен, можно включать или выключать устройство, нажимая кнопку **Питание** на внутреннем блоке.

- Откройте переднюю панель и нажмите кнопку **Питание**.

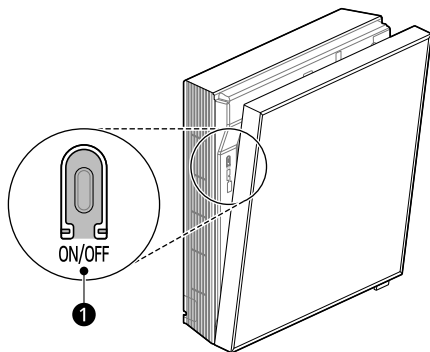

1 Кнопка питания

Восстановление предыдущих настроек

Когда кондиционер снова включается после сбоя питания, функция **Автозапуск** восстанавливает предыдущие настройки.

При первом использовании устройства функция **Автозапуск** является активированной. Эту функцию можно отменить или активировать, нажав кнопку **Питание** на внутреннем блоке.

Отмена автозапуска

- 1 Нажмите и удерживайте кнопку **Питание** в течение приблизительно 6 секунд.

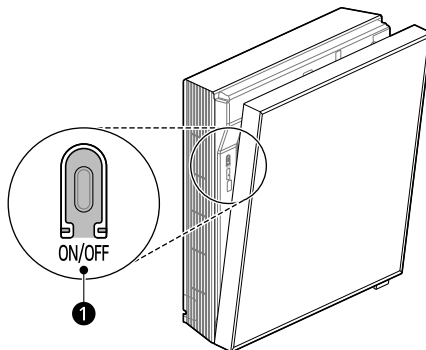

1 Кнопка питания

- 2 Когда устройство подаст двойной звуковой сигнал, отпустите кнопку **Питание**. Индикатор загорится дважды. Это должно повториться 4 раза.

Настройка автозапуска

- 1 Нажмите и удерживайте кнопку **Питание** в течение приблизительно 6 секунд.

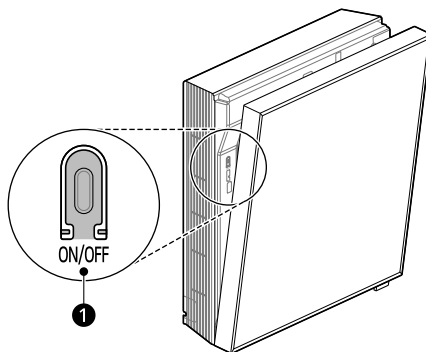

1 Кнопка питания

- 2** Когда устройство подаст двойной звуковой сигнал, отпустите кнопку **Питание**. Индикатор загорится. Это должно повториться 4 раза.

установленные функции могут быть отключены.

Сброс полученной информации

Можно сбросить информацию, собранную из существующих сред, чтобы можно было изучить новые пространства и информацию, специфичную для пользователя.

- 1** Откройте переднюю панель.
- 2** Нажмите и удерживайте кнопку **Питание** в течение приблизительно 13 секунд.
- 3** Когда устройство подаст 4 звуковых сигнала, отпустите кнопку **Питание**. Ранее введенная информация о жилом пространстве будет удалена.

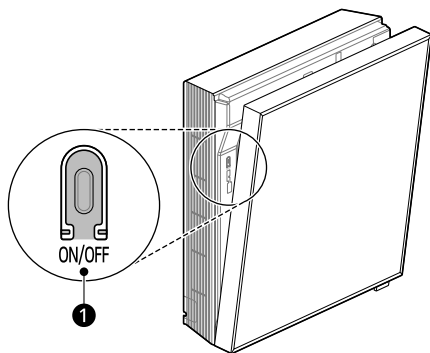

- 1** Кнопка питания

ПРИМЕЧАНИЕ

- Обязательно отпустите кнопку, когда услышите четыре звуковых сигнала. Если вы отпустите кнопку до того, как услышите четыре звуковых сигнала, другие

ИНТЕЛЛЕКТУАЛЬНЫЕ ФУНКЦИИ

Приложение LG ThinQ

Эта опция предусмотрена лишь в моделях с Wi-Fi.

Приложение **LG ThinQ** позволяет управлять данным прибором с помощью смартфона.

Функции приложения LG ThinQ

Общие характеристики

Подключайтесь к устройству со смартфона при помощи приложения **LG ThinQ**.

• Smart Diagnosis

- Если у вас возникла проблема при использовании прибора, функция Smart Diagnosis поможет вам выявить ее причину.

Дополнительные характеристики

Дополнительные функции доступны, если ваше устройство подключено к сети Wi-Fi.

• Настройки

- Позволяет задавать различные параметры на устройстве и в приложении.

ПРИМЕЧАНИЕ

- В следующих случаях необходимо обновить сетевую информацию для каждого устройства в приложении **LG ThinQ** в меню **Карты устройства** → **Настройки** → **Изменить сеть**.

- беспроводной маршрутизатор изменен
- пароль беспроводного маршрутизатора изменен
- поставщик интернет-услуг изменен

- В целях улучшения устройства в приложение могут вноситься изменения без предварительного уведомления пользователей.

- Функции могут отличаться в зависимости от модели.

Установка приложения LG ThinQ и подключение устройства LG

Модели с QR-кодом

Отсканируйте QR-код, прикрепленный к устройству, с помощью камеры или приложения для чтения QR-кодов на смартфоне.

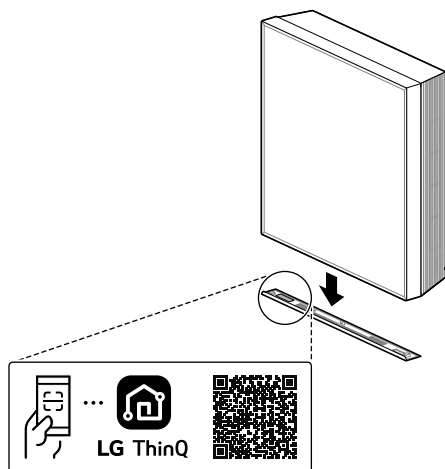

Модели без QR-кода

- 1 Найдите приложение **LG ThinQ** в Google Play Store или Apple App Store на смартфоне.
- 2 Запустите приложение **LG ThinQ** и войдите в свою существующую учетную запись или создайте учетную запись LG для входа.
- 3 Нажмите кнопку добавления (+) в приложении **LG ThinQ**, чтобы подключить устройство LG. Следуйте инструкциям в приложении, чтобы завершить процесс.

ПРИМЕЧАНИЕ

- Чтобы проверить наличие подключения Wi-Fi, убедитесь, что индикатор сети Wi-Fi на панели управления светится.
- Прибор поддерживает только сети Wi-Fi 2,4 ГГц. Чтобы проверить частоту вашей сети, обратитесь к поставщику услуг сети Интернет или см. инструкции к беспроводному маршрутизатору.
- Приложение **LG ThinQ** не является причиной проблем с подключением к сети, а также неполадок и ошибок, связанных с сетевым подключением.
- Окружающая беспроводная среда может замедлить работу беспроводной сети.
- Если расстояние между устройством и беспроводным маршрутизатором слишком большое, сигнал становится слабым. Возможно, подключение займет много времени или возникнет ошибка при установке.
- Если при подключении прибора к сети Wi-Fi возникли какие-либо проблемы, это может быть вызвано тем, что прибор находится слишком далеко от маршрутизатора. Приобретите ретранслятор (усилитель сигнала) Wi-Fi, чтобы улучшить сигнал Wi-Fi.
- Проблемы с сетевым соединением могут возникать из-за интернет-провайдера.
- Домашняя сетевая среда также может препятствовать или создавать помехи при подключении к сети Wi-Fi.
- Устройство не удается подключить из-за проблем с беспроводной передачей сигнала. Отключите его от сети и подождите около минуты, прежде чем повторить попытку.
- Если на вашем беспроводном маршрутизаторе активирован межсетевой экран, отключите его или добавьте в него исключение.
- Имя беспроводной сети (SSID) должно содержать английские буквы и цифры. (Не используйте специальные символы.)
- Пользовательский интерфейс смартфона (UI) может различаться в зависимости от операционной системы (OS) и производителя.

- Если в качестве протокола безопасности маршрутизатора установлен **WEP**, настройка сети может не удалиться. Смените его на другой протокол безопасности (рекомендуется **WPA2**) и снова подключите устройство.

Информация о программном обеспечении с открытым исходным кодом

Чтобы получить исходный код программного обеспечения, содержащегося в данном продукте, в соответствии с лицензиями GPL, LGPL, MPL и другими лицензиями на программное обеспечение с открытым исходным кодом, которые обязуют раскрывать исходный код, и получить доступ ко всем условиям указанной лицензии, уведомлениям об авторских правах и другим соответствующим документам, пожалуйста, посетите веб-сайт <https://opensource.lge.com>.

Компания LG Electronics также может предоставить открытый исходный код на компакт-диске за плату, покрывающую связанные с этим расходы (стоимость носителя, пересылки и обработки), по запросу, который следует отправить по адресу электронной почты opensource@lge.com.

Предложение действует для всех получателей этой информации в течение трех лет с даты приобретения изделия.

Технические характеристики радиооборудования

| Тип | Диапазон рабочих частот | Выходная мощность (макс.) |
|------------------|-------------------------|---------------------------|
| Беспроводная ЛВС | 2400 МГц ~ 2483,5 МГц | < 100 мВт |
| Bluetooth*1 | | |

*1 Эта опция предусмотрена лишь в некоторых моделях.

Версия программного обеспечения беспроводной функции: V 1.0

Пользователю: это устройство следует устанавливать на расстоянии не менее 20 см от прибора.

Декларация о соответствии

LG Electronics заявляет, что тип радиооборудования КОНДИЦИОНЕР ВОЗДУХА соответствует Техническому регламенту по радиооборудованию; полный текст Декларации о соответствии доступен на сайте по следующему адресу:

<https://www.lg.com/global/support/cedoc/cedoc#>

Диагностика с помощью приложения LG ThinQ

Использование этой функции поможет выявить и устранить проблемы с вашим прибором.

ПРИМЕЧАНИЕ

- По причинам, не зависящим от компании LGE, эта служба может не функционировать вследствие внешних факторов, в том числе таких как отсутствие сети Wi-Fi, отключение от сети Wi-Fi, политика локального магазина приложений или отсутствие доступа к приложению.
- Данная функция может подвергаться изменениям без предварительного уведомления и может быть реализована по-разному в зависимости от местоположения пользователя.

Использование приложения LG ThinQ для выявления неисправностей

Если с вашим прибором, поддерживающим Wi-Fi, возникла проблема, он может передать данные о неисправности на смартфон через приложение **LG ThinQ**.

- Запустите приложение **LG ThinQ** и выберите функцию **Smart Diagnosis** в меню. Следуйте инструкциям в приложении **LG ThinQ**.

Использование звуковой диагностики для выявления неисправностей

Следуйте приведенным ниже инструкциям, чтобы использовать метод звуковой диагностики.

- Запустите приложение **LG ThinQ** и выберите функцию **Smart Diagnosis** в меню. Следуйте инструкциям по звуковой диагностике, приведенным в приложении **LG ThinQ**.

- 1 Правильно вставьте вилку в розетку.
- 2 Поместите микрофон смартфона рядом с устройством.
- 3 Выберите **Smart Diagnosis** с помощью пульта дистанционного управления. → См. **Дополнительные функции и настройки (Smart Diagnosis)**.
 - Держите смартфон на месте до завершения передачи данных.
- 4 После завершения передачи данных диагностика отобразится в приложении.

ПРИМЕЧАНИЕ

- Для достижения наилучших результатов не двигайте телефон во время передачи сигналов.
- Убедитесь в отсутствии окружающего шума, в противном случае телефон может не принять звуковой сигнал, поданный из внутреннего блока.

ТЕХНИЧЕСКОЕ ОБСЛУЖИВАНИЕ

Функция очистки

Использование функции «Автоочистка+»

В режимах «Охлаждение» и «Осушение» во внутреннем блоке образуется влага. Вы можете снизить ее количество.

1 Включите прибор.

2 Нажмите кнопку **Функция**.

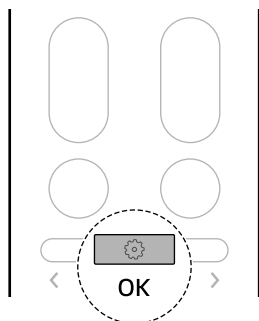

3 Нажмите кнопку **<** или **>**, чтобы выбрать **Auto Clean+**, а затем нажмите кнопку **Функция**.

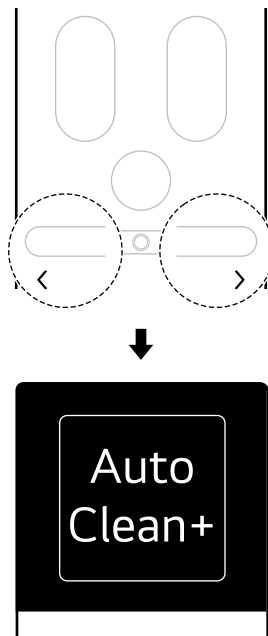

4 Нажмите кнопку **<** или **>**, чтобы выбрать нужные настройки, а затем нажмите кнопку **Функция**. Настройка завершена.

- При каждом нажатии кнопки < или >, порядок действий меняется следующим образом: **Stop ↔ On ↔ Off ↔ Back**.

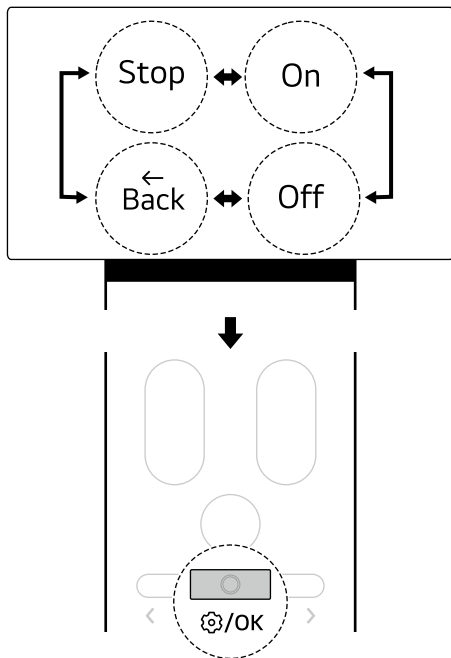

- Функцию «Автоочистение+» можно установить, даже когда устройство не работает.

Использование функции очистки замораживанием

Количество загрязнений, таких как пыль, уменьшается за счет последовательного включения режимов замораживания и оттаивания теплообменника внутри устройства.

Если установлен таймер включения и выключения, отключите функцию расписания, а затем используйте функцию очистки замораживанием. → См. **Дополнительные функции и настройки (Отмена всех таймеров)**.

- 1 Включите прибор.
- 2 Нажмите кнопку **Функция**.

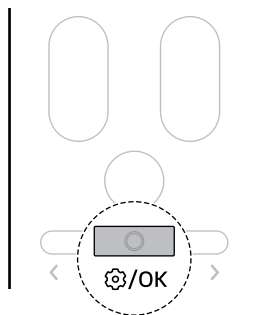

ПРИМЕЧАНИЕ

- При первом использовании устройства устанавливается функция «Автоочистение+». Если вы не хотите использовать функцию «Автоочистение+», отключите ее.
- Время функции «Автоочистение+» устанавливается автоматически в соответствии с условиями использования устройства.
 - Время функции «Автоочистение+» составляет до 25 минут.
- После настройки функции «Автоочистение+» ранее установленная функция «Автоочистение+» будет сохраняться при повторном использовании устройства.
- Если устройство не будет использоваться в течение длительного периода времени, включите режим вентиляции более чем на 1 час, чтобы полностью высушить внутренние части устройства перед его хранением.

- 3** Нажмите кнопку **<** или **>**, чтобы выбрать **Freeze Cleaning**, а затем нажмите кнопку **Функция**.

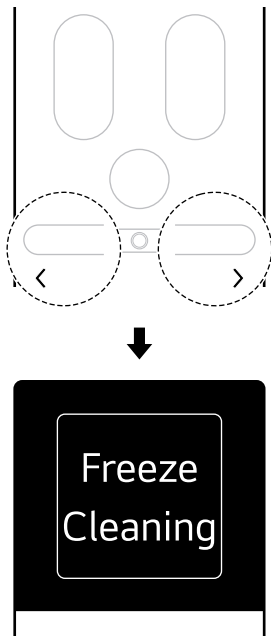

- При каждом нажатии кнопки **<** или **>**, настройки изменяются в следующем порядке: **Start** ↔ **Stop** ↔ **Back**.

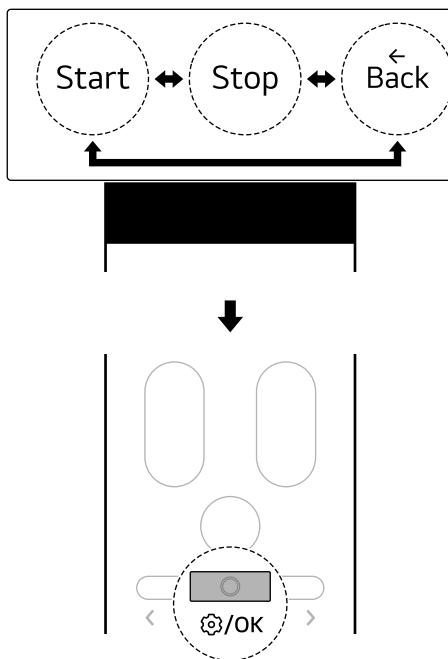

- 4** Нажмите кнопку **<** или **>**, чтобы выбрать нужные настройки, а затем нажмите кнопку **Функция**. Настройка завершена.

ПРИМЕЧАНИЕ

- Функция очистки замораживанием завершается после полного высыхания теплообменника.
- Функцию очистки замораживанием можно использовать даже во время работы устройства.
- При работе функции очистки замораживанием из выпускного отверстия выходит холодный воздух.
- Если влажность в помещении высокая, когда активирована функция очистки замораживанием, область вокруг внутреннего блока может выглядеть затуманенной, как будто вокруг дым или туман.
- Если нажать кнопку **Питание** на устройстве или пульте дистанционного управления во время очистки замораживанием, функция очистки замораживанием будет отключена.

- Во время очистки замораживанием устройство может сжиматься или расширяться, издавая тикающий или щелкающий шум.
- После очистки теплообменника устройство автоматически выключается и при повторном включении работает в режиме охлаждения.
- Если установлена функция резервирования, функция очистки замораживанием может работать неправильно.
- Функцию очистки замораживанием можно использовать в помещении при температуре 21°C~32°C и на открытом воздухе при температуре 21°C~ 37°C. Поскольку функция очистки теплообменника является функцией управления гигиеной, а не функцией охлаждения, условия использования отличаются от гарантированной температуры охлаждения устройства.
- Если вы используете функцию очистки замораживанием при температуре за пределами 21°C ~32 °C в помещении или 21 °C~37 °C на открытом воздухе, 5 раз прозвучит звуковой сигнал, и функция не будет работать.
- Функцию очистки замораживанием можно установить, даже когда устройство не работает.

Очистка

⚠ ОСТОРОЖНО!

- Перед проведением очистки или технического обслуживания отсоедините электропитание и подождите, пока не остановится вентилятор.

Интервал очистки

Очистка прибора

Если прибор не будет использоваться в течение длительного времени, высушите его, чтобы он оставался в наилучшем состоянии. Регулярно очищайте прибор, чтобы поддерживать его оптимальное функционирование и предотвращать возможные поломки.

- Высушите устройство в режиме «Вентилятор» в течение 3–4 часов и отключите питание. Если в компонентах внутри устройства осталась влага, это может привести к их повреждению.
- Перед повторным использованием устройства высушите его внутренние компоненты в режиме «Вентилятор» в течение 3–4 часов. Это поможет уменьшить запах сырости.

| Тип | Изображение | Промежуток |
|------------------|---|---|
| Воздушный фильтр |  | <ul style="list-style-type: none"> • Очищайте с помощью пылесоса или промывая вручную. • Раз в 2 недели |

⚠ ВНИМАНИЕ!

- Прежде чем снимать фильтр с устройства, выключите устройство и вытащите вилку из розетки или выключите главный выключатель питания.
- Не разбирайте и не собирайте фильтр с применением силы. Это может привести к повреждению фильтра.
- После очистки фильтра правильно установите его перед эксплуатацией устройства.
 - Если фильтр не установлен, пыль или посторонние вещества могут попасть во внутренний блок и привести к неисправности устройства.

ПРИМЕЧАНИЕ

- Если вы продолжите использовать фильтр, не очистив его тщательно в соответствии с циклом очистки, устройство может источать неприятный запах. При использовании устройства в запыленной среде очищайте фильтр чаще обычного.
- Если в нем много загрязнений, например пыли, или фильтр поврежден, замените его новым.
- Если требуется замена фильтра, обратитесь в сервисный центр LG Electronics. Стоимость замены или очистки фильтра через сервисный центр LG Electronics оплачивает потребитель независимо от гарантийного срока.
- В зависимости от модели компоненты или форма фильтра могут отличаться.

Очистка воздушного фильтра

Очищайте фильтр воздуха раз в 2 недели или чаще, если это необходимо.

Снятие фильтра воздуха

- 1 Выключите устройство.
- 2 Потяните верхнюю часть передней панели вперед, чтобы открыть ее, затем возьмитесь за ручку фильтра и потяните ее в сторону, чтобы полностью снять фильтр.

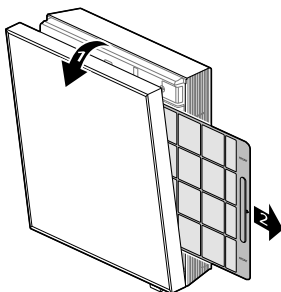

⚠ ВНИМАНИЕ!

- При снятии фильтра будьте осторожны, чтобы не поцарапать устройство и не погнуть фильтр.

Очистка воздушного фильтра

- 1 Извлеките фильтр воздуха с устройства.
- 2 Если в воздушном фильтре скопилось немного загрязнений, промойте фильтр под проточной водой. Если в воздушном фильтре много загрязнений, например пыли, замочите фильтр в воде с нейтральным моющим средством, а затем промойте его.

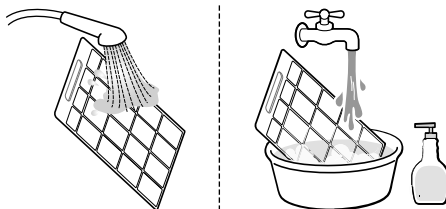

- 3 Высушите фильтр воздуха, поместив его в тени.

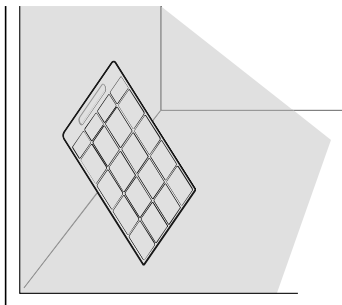

Установка фильтра воздуха

- Вставьте фильтр воздуха в держатель фильтра, затем закройте переднюю панель, надавив на нее рукой.

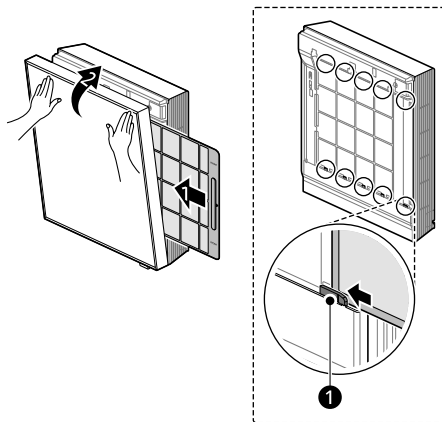

- 1 Держатель для фильтра

ПРИМЕЧАНИЕ

- Если передняя панель не закрывается полностью, нажмите кнопку **Питание** на пульте дистанционного управления, чтобы включить устройство, затем выключите его еще раз, чтобы полностью закрыть переднюю панель.
-

Очистка вентилятора

Очистите вентилятор внутри устройства.

Разборка устройства

- 1 Выключите устройство.
- 2 Снимите нижнюю рамку, закрепленную на нижней части передней панели.

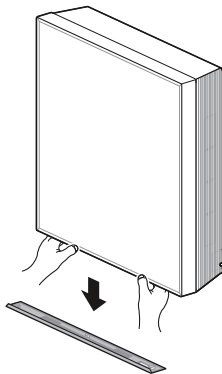

- 3 Слегка потяните переднюю панель вперед и приподнимите ее, а затем зацепите крючок передней панели за держатель нижней панели (верхний).

- Убедитесь, что три крючка на передней панели правильно закреплены в трех местах на верхней части нижней панели.

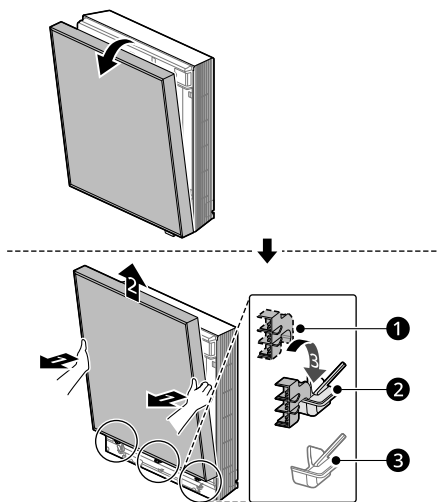

- 1 Крючок передней панели
- 2 Держатель нижней панели (верхний)

③ Держатель нижней панели (нижний)

- 4 Ослабьте два винта, фиксирующие нижнюю решетку, затем возьмитесь за верхнюю часть нижней решетки и потяните ее вперед, чтобы снять.

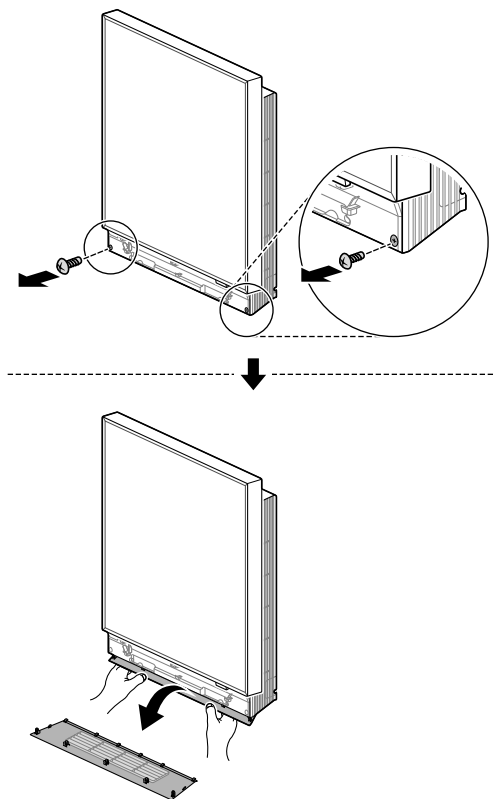

Очистка вентилятора

- Используйте чистящий инструмент, например тряпку, чтобы очистить вентилятор или область вокруг него.

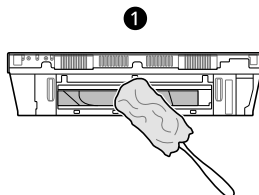

① Нижняя часть устройства

⚠ ВНИМАНИЕ!

- При чистке вентилятора не используйте легковоспламеняющиеся вещества (спирт, растворитель, бензол и т. п.), зубную пасту, абразивы и т. п., чистите мягкой тканью.
- При чистке вентилятора надевайте перчатки и будьте осторожны, чтобы не пораниться об острые детали (теплообменник и т. д.).

ПРИМЕЧАНИЕ

- Из соображений безопасности устройство может не работать, если оно не полностью собрано. Полностью соберите устройство.
- Если передняя панель не закрывается полностью, нажмите кнопку «Питание» на пульте дистанционного управления, чтобы включить устройство, затем выключите его еще раз, чтобы полностью закрыть переднюю панель.

Сборка устройства

- 1** Выключите устройство.
- 2** Вставьте держатели нижней решетки и крючки нижней решетки в пазы в нижней части корпуса внутреннего блока, затем надавите рукой на нижние крючки решетки до щелчка, чтобы полностью закрыть нижнюю решетку.

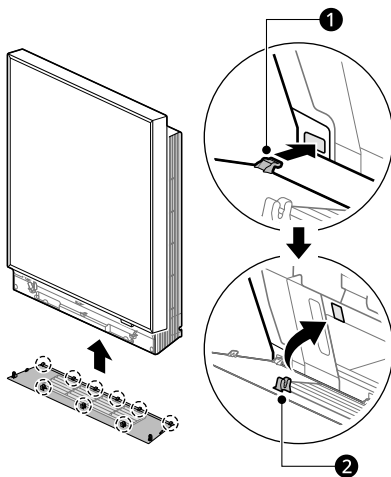

1 Держатели нижней решетки (6 шт.)

2 Крючки нижней решетки (3 шт.)

3 Закрепите нижнюю решетку двумя винтами.

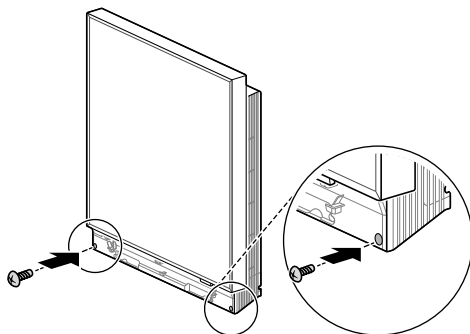

4 Слегка потяните переднюю панель вперед и приподнимите ее, а затем зацепите крючок передней панели за держатель нижней панели (нижний).

- Убедитесь, что три крючка передней панели правильно закреплены в трех местах на нижней части нижней панели.

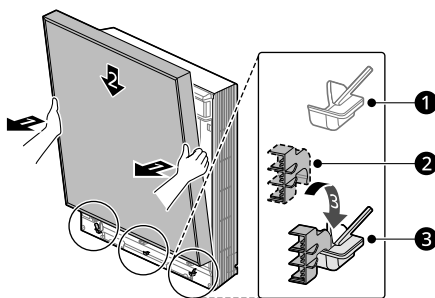

1 Держатель нижней панели (верхний)

2 Крючок передней панели

3 Держатель нижней панели (нижний)

- 5 Закройте переднюю панель, надавив на нее рукой.

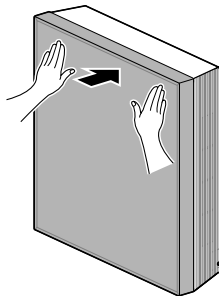

- 6 Прикрепите нижнюю рамку к нижней части передней панели, затем надавите руками на оба конца нижней рамки до щелчка.

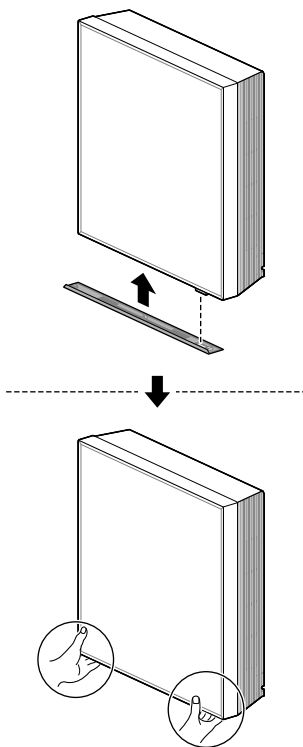

⚠ ВНИМАНИЕ!

- Не разбирайте и не собирайте устройство с применением силы. Это может привести к повреждению устройства.

⚠ ВНИМАНИЕ!

- Не нажимайте с силой на оба конца нижней рамки. Это может привести к повреждению пазов нижней рамки.

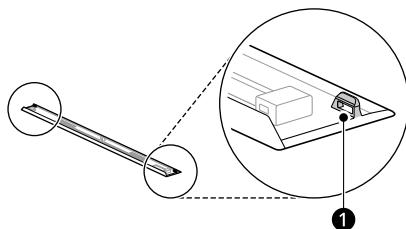

1 Слоты в нижней рамке

ПРИМЕЧАНИЕ

- Из соображений безопасности устройство может не работать, если оно не полностью собрано. Полностью соберите устройство.
 - Если передняя панель не закрывается полностью, нажмите кнопку **Питание** на пульте дистанционного управления, чтобы включить устройство, затем выключите его еще раз, чтобы полностью закрыть переднюю панель.
-

ПОИСК И УСТРАНЕНИЕ НЕИСПРАВНОСТЕЙ

Перед обращением в сервисный центр

Прежде чем обращаться в сервисный центр, выполните описанные ниже проверки. Если вам не удалось устранить неисправность, обратитесь в сервисный центр.

ПРИМЕЧАНИЕ

- В зависимости от модели некоторые функции могут не поддерживаться.

Функция самодиагностики

Это устройство имеет встроенную функцию **Самодиагностика**. При возникновении ошибки светодиод внутреннего блока будет мигать с интервалом в 2 секунды. В этом случае обратитесь к местному дилеру или в сервисный центр.

Эксплуатация

| Признаки | Возможная причина и решение |
|--|--|
| Прибор не работает должным образом. | Из прибора исходят запах гари и странные звуки. <ul style="list-style-type: none"> • Выключите прибор, отключите или отсоедините его от электропитания и обратитесь в сервисный центр. |
| | Из внутреннего блока вытекает вода даже при низком уровне влажности. <ul style="list-style-type: none"> • Выключите прибор, отключите или отсоедините его от электропитания и обратитесь в сервисный центр. |
| | Кабель питания поврежден или сильно нагревается. <ul style="list-style-type: none"> • Выключите прибор, отключите или отсоедините его от электропитания и обратитесь в сервисный центр. |
| | Выключатель, автоматический выключатель цепи (защиты, заземления) или плавкий предохранитель не работает должным образом. <ul style="list-style-type: none"> • Выключите прибор, отключите или отсоедините его от электропитания и обратитесь в сервисный центр. |
| | В результате самодиагностики прибор генерирует код ошибки. <ul style="list-style-type: none"> • Выключите прибор, отключите или отсоедините его от электропитания и обратитесь в сервисный центр. |
| Скорость вентилятора не регулируется. | Выбран режим Турбо. <ul style="list-style-type: none"> • В определенных режимах работы нельзя регулировать скорость вентилятора. Выберите режим работы, в котором можно регулировать скорость вентилятора. |

| Признаки | Возможная причина и решение |
|--|--|
| Температура не регулируется. | <p>Выбран режим Вентилятор или режим Турбо.</p> <ul style="list-style-type: none"> В определенных режимах работы нельзя регулировать температуру. Выберите режим работы, в котором можно регулировать температуру. |
| Прибор останавливается во время работы. | <p>Прибор неожиданно выключается.</p> <ul style="list-style-type: none"> Возможно, истекло время ожидания функции Таймер выключения, в результате чего прибор выключается. Проверьте настройки таймера. |
| | <p>Во время работы произошел сбой питания.</p> <ul style="list-style-type: none"> Подождите, пока питание восстановится. Если у вас включена функция Автозапуск, прибор перейдет в свой последний режим работы через несколько минут после восстановления питания. |
| Прибор не работает. | <p>Прибор отсоединен от электросети.</p> <ul style="list-style-type: none"> Проверьте, вставлена ли вилка шнура питания в розетку и включены ли сетевые предохранители. |
| | <p>Перегорел плавкий предохранитель или блокируется подача электропитания.</p> <ul style="list-style-type: none"> Замените плавкий предохранитель или проверьте, не сработал ли автоматический выключатель. |
| | <p>Произошел сбой питания.</p> <ul style="list-style-type: none"> При возникновении сбоя питания выключите прибор. Когда питание восстановится, подождите 3 минуты, а затем включите прибор. |
| | <p>Слишком высокое или слишком низкое напряжение в сети.</p> <ul style="list-style-type: none"> Проверьте, не сработал ли автоматический выключатель. |
| | <p>Прибор автоматически выключился в заданное время.</p> <ul style="list-style-type: none"> Включите прибор. |
| | <p>Неправильная установка батареек в беспроводном пульте дистанционного управления.</p> <ul style="list-style-type: none"> Убедитесь, что батарейки в беспроводном пульте дистанционного управления вставлены правильно. Если батарейки вставлены правильно, но прибор по-прежнему не работает, замените батарейки и повторите попытку. |
| Прибор не выпускает холодный воздух. | <p>Воздух не циркулирует должным образом.</p> <ul style="list-style-type: none"> Убедитесь, что прибор не заграждают шторы, жалюзи или предметы мебели. |

| Признаки | Возможная причина и решение |
|--|--|
| <p>Прибор не выпускает холодный воздух.</p> | <p>Загрязнен воздушный фильтр.</p> <ul style="list-style-type: none"> • Очищайте воздушный фильтр раз в 2 недели. • Дополнительную информацию см. в разделе «Очистка фильтра воздуха». |
| | <p>Слишком высокая температура в помещении.</p> <ul style="list-style-type: none"> • Летом на полное охлаждение воздуха в помещении может потребоваться определенное время. В этом случае выберите режим Турбо, чтобы быстро охладить воздух в помещении. |
| | <p>Холодный воздух выходит из помещения.</p> <ul style="list-style-type: none"> • Убедитесь, что через систему вентиляции в помещении не выходит холодный воздух. |
| | <p>Целевую температура выше, чем текущая температура.</p> <ul style="list-style-type: none"> • Установите целевую температуру так, чтобы она была ниже текущей температуры. |
| | <p>Рядом находится источник тепла.</p> <ul style="list-style-type: none"> • Во время работы кондиционера избегайте использования источников тепла, таких как электрические духовки или газовые конфорки. |
| | <p>Выбран режим Вентилятор.</p> <ul style="list-style-type: none"> • В режиме Вентилятор воздух выдувается из прибора, не охлаждая и не нагревая воздух в помещении. • Переключите устройство в режим охлаждения. |
| | <p>Наружная температура слишком высокая.</p> <ul style="list-style-type: none"> • Охлаждение может быть недостаточно эффективным. |

Функционирование

| Признаки | Возможная причина и решение |
|--|---|
| <p>Внутренний блок продолжает работать, даже если прибор был выключен.</p> | <p>Работает функция Автоочистление+.</p> <ul style="list-style-type: none"> • Будет лучше, если функция Автоочистление+ продолжит работу, поскольку она убирает оставшуюся влагу внутри внутреннего блока. Если вы хотите прекратить работу этой функции, выключите внутренний блок. |
| <p>Из выпускного вентиляционного отверстия внутреннего блока выходит туман.</p> | <p>Охлажденный воздух из прибора образует туман.</p> <ul style="list-style-type: none"> • При понижении температуры в помещении это явление исчезнет. |

| Признаки | Возможная причина и решение |
|--|--|
| Из наружного блока кондиционера вытекает вода. | <p>При обогреве с теплообменника стекает конденсат.</p> <ul style="list-style-type: none"> Для этого необходимо, чтобы сливной шланг был установлен под поддоном. Свяжитесь с установщиком кондиционера. |
| Присутствует шум или вибрация. | <p>Когда прибор запускается или останавливает свою работу, перемещение реверсивного клапана может сопровождаться слышимыми щелчками.</p> <p>Скрипящий звук: Пластмассовые детали внутреннего блока скрипят, когда сжимаются или расширяются из-за резких перепадов температуры.</p> <p>Звук течения или дуновения. Это поток хладагента проходит через прибор.</p> <ul style="list-style-type: none"> Шум во время или после работы является нормой. Он не является признаком неисправности. |
| Из внутреннего блока исходит неприятный запах. | <p>Запах (например, сигаретного дыма) может поглощаться внутренним блоком и выходить вместе с потоком воздуха.</p> <ul style="list-style-type: none"> Если запах не исчезает, нужно промыть фильтр. Если это не помогло, обратитесь в сервисный центр для очистки теплообменника. |
| Прибор не выпускает теплый воздух. | <p>При включении режима Обогрев горизонтальные жалюзи почти закрыты, а воздух не выходит, несмотря на то что наружный блок кондиционера работает.</p> <ul style="list-style-type: none"> Это нормально. Подождите, пока прибор не выработает достаточно теплого воздуха для продувки внутреннего блока. |
| | <p>Наружный блок находится в режиме размораживания.</p> <ul style="list-style-type: none"> В режиме Обогрев на змеевиках образуется лед и иней, когда температура наружного воздуха падает. Режим Размораживание уменьшает слой инея на змеевике, который должен исчезнуть приблизительно через 15 минут. |
| | <p>Наружная температура слишком низкая.</p> <ul style="list-style-type: none"> Обогрев может быть недостаточно эффективным. |

Wi-Fi

| Признаки | Возможная причина и решение |
|---|---|
| Устройство и смартфон не подключены к сети Wi-Fi. | <p>Пароль для сети Wi-Fi, к которой вы пытаетесь подключиться, задан неправильно.</p> <ul style="list-style-type: none"> Найдите сеть Wi-Fi, подключенную к вашему смартфону, и удалите ее, потом зарегистрируйте свой прибор в приложении LG ThinQ. |
| | <p>В вашем смартфоне включена передача мобильных данных.</p> <ul style="list-style-type: none"> Выключите функцию Мобильные данные своего смартфона и зарегистрируйте прибор, используя сеть Wi-Fi. |

| Признаки | Возможная причина и решение |
|---|--|
| <p>Устройство и смартфон не подключены к сети Wi-Fi.</p> | <p>Имя беспроводной сети (SSID) настроено неправильно.</p> <ul style="list-style-type: none"> Имя беспроводной сети (SSID) должно содержать английские буквы и цифры. (Не используйте специальные символы.) |
| | <p>Маршрутизатор работает не на частоте 2,4 ГГц.</p> <ul style="list-style-type: none"> Поддерживается только частота маршрутизатора 2,4 ГГц. Настройте беспроводной маршрутизатор на 2,4 ГГц и подключите прибор к этому беспроводному маршрутизатору. Чтобы проверить частоту маршрутизатора, обратитесь к своему поставщику услуг сети Интернет или производителю маршрутизатора. |
| | <p>Слишком большое расстояние между прибором и маршрутизатором.</p> <ul style="list-style-type: none"> Если расстояние между прибором и маршрутизатором слишком большое, сигнал может быть слабым, и подключение может не настраиваться правильно. Измените место расположения маршрутизатора, чтобы он находился ближе к прибору. |

ПРИЛОЖЕНИЕ

Информация

Утилизация отработанных батареек/аккумуляторов



- Этот символ может сочетаться с химическими символами ртути (Hg), кадмия (Cd) или свинца (Pb), если батарейка содержит более 0,0005 % ртути, 0,002 % кадмия или 0,004 % свинца.
- Все батарейки и аккумуляторы должны утилизироваться отдельно от общих бытовых отходов через специальные пункты сбора, организованные государственными или местными властями.
- Правильная утилизация отработанных батареек и аккумуляторов поможет предотвратить возможные негативные последствия для окружающей среды, а также для здоровья людей и животных.
- За более подробной информацией по утилизации отработанных батареек и аккумуляторов обратитесь в городскую администрацию, в службу утилизации отходов или в магазин, в котором вы приобрели изделие.

Для заметок



Импортер в РФ : ООО «ЛГ Электроникс РУС»
143160, Россия, Московская обл., Рузский м.о., тер. Минское ш., км 86-й, д. 9

Внутреннего блока - LG Electronics Inc. КОРЕЯ, РЕСПУБЛИКА, 84, Wanam-ro,
Seongsan-gu, Changwon-si, Gyeongsangnam-do

Наружный блок - ЛГ Электроникс Тяньжинь Апплайенсес Ко., Лтд.
КНР, 300402, Тяньжинь, Бей Чен, Джин Вэй Роуд 9

Месяц и год производства: дата производства указана на шильдике продукта.