



+7 (771) 741-18-44
+7 (771) 741-18-77
Казахстан, Алматы,
ул. Сагадат Нурмагамбетов, 326



КАТАЛОГ

Изделия из ДПК

ПРОДУКЦИИ

+7 (771) 741-18-44
+7 (771) 741-18-77

Казахстан, Алматы,
ул. Сагадат Нурмагамбетов, 326





ДОБРО ПОЖАЛОВАТЬ

АВВЕХ — крупнейший поставщик террасной доски ДПК в Казахстане

Мы предлагаем надёжные и долговечные решения для благоустройства частных и коммерческих объектов. Специализируемся на поставке и монтаже террасной доски и изделий из древесно-полимерного композита (ДПК) по всей территории Казахстана.

✓ Качество без компромиссов

Наша продукция сертифицирована и соответствует всем требованиям законодательства Республики Казахстан. За годы работы мы не получили ни одной рекламации — это подтверждение стабильного качества и доверия клиентов.

✓ Современный подход

Автоматизация складских и офисных процессов позволяет нам оперативно обрабатывать заказы и точно соблюдать сроки поставок.

✓ Проекты любой сложности

Реализуем индивидуальные решения для объектов любого масштаба — от частных террас до крупных коммерческих площадок.

Широкий спектр решений для вашего комфорта:

- Террасы и веранды
- Коммерческие площадки
- Заборы и ограждения
- Беседки, подиумы
- Пирсы, причалы и набережные



СРЕДСТВА УХОДА



Чистящее средство Black fox

Профессиональное чистящее средство, специально созданное для эффективной обработки поверхностей из ДПК. Идеально подходит для **удаления стойких загрязнений и трудновыводимых пятен** с различных конструкций: террасных покрытий, фасадного сайдинга, планкена, садовых ограждений, декоративных клумб и грядок.

Масло REMMERS для ДПК

Масло эффективно **восстанавливает первоначальный вид доски**, улучшая её внешний вид и **защищая от загрязнений**. Создавая защитный слой, оно предотвращает потемнение и выцветание от солнца, подчёркивая структуру древесины.

Подходит для террас, заборов, сайдинга и других элементов из древесно-полимерного композита.



ОПОРЫ SINOLIFT

Регулируемые опоры предназначены для создания **ровного и устойчивого настила** на наклонных или неровных основаниях. Изготовленные из стеклоармированного полипропилена, они отличаются высокой прочностью и устойчивостью к воздействию атмосферных условий, включая влагу и ультрафиолет.

Опоры идеально подходят для монтажа на эксплуатируемых кровлях с ПВХ или ТПО мембранами, поскольку не требуют крепления к основанию и не повреждают гидроизоляционный слой. Это обеспечивает сохранность кровли и долговечность конструкции.

- SL** Основание опоры
- A** Увеличитель
- B** Винт
- C** Вершина опоры универсальная для лаг



- 1** Ребра жесткости
- 2** Отверстие для фиксации опоры

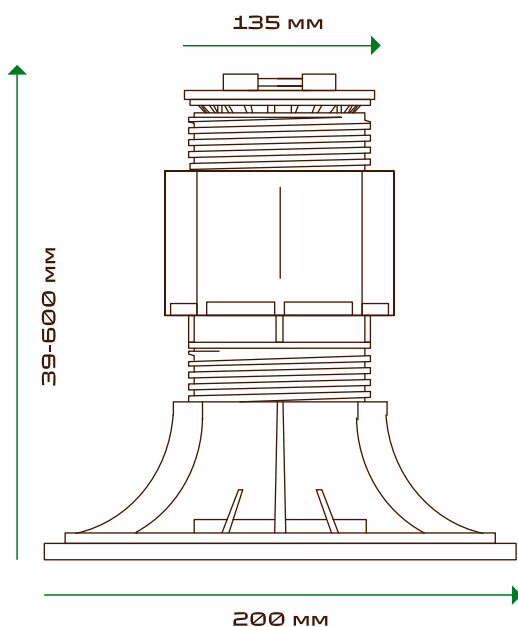

СОДЕРЖАНИЕ

ПРЕИМУЩЕСТВА	3
ПАРКЕТ САДОВЫЙ	4
ТЕРРАСНАЯ ДОСКА SINODECK: с коэкструзионным покрытием без коэкструзионного покрытия	5-6 7-8
ФАСАДНАЯ ДОСКА SINODECK: с коэкструзионным покрытием без коэкструзионного покрытия	9 10
ОГРАЖДЕНИЯ ДЛЯ ТЕРРАС	11
СТУПЕНИ ИЗ ДПК SINODECK	12
БРУС ЛАВОЧНЫЙ SINODECK	13
ЗАБОРНАЯ ДОСКА	14
КОМПЛЕКТУЮЩИЕ (уголки, кляймеры SINOFIX, лаги)	15-16
РЕГУЛИРУЕМЫЕ ОПОРЫ SINOLIFT	17
СРЕДСТВА УХОДА ЗА ДПК: очиститель ДПК масло ДПК	18 18



Состав:

65 % древесины мелкой фракции,
30 % полиэтилен низкого давления,
5% светостабилизаторы,
УФ абсорберы, пигмент, смазка.



Производство:
Китай (SinoDeck)

Срок службы:
15-20 лет

Гарантия:

15 лет от завода производителя,
12 месяцев от компании, гарантия
распространяется на целостность
доски, а также ее геометрические
свойства, форму и габариты.

Температура
расширения:
1 мм/пог.м

Температура
эксплуатации:
от -40 до +70 °С

ПРЕИМУЩЕСТВА

- Долговечен и устойчив к внешним воздействиям
- Не требует регулярного ухода и обработки
- Устойчив к влаге, плесени и насекомым
- Не выгорает и сохраняет цвет
- Безопасен - пожаробезопасный и нескользящий

Желательно производить монтаж доски при t не ниже 5°C

УГОЛОК ДЕКОРАТИВНЫЙ

с коэкструзионным покрытием

SinoDeck ANGOLO PANNO

Материал
древесно-полимерный композит

 Размер
2900 x 57 x 57 мм



ЛАГА ОПОРНАЯ

SinoDeck LAGA

 Размер
2900 x 40 x 30 мм

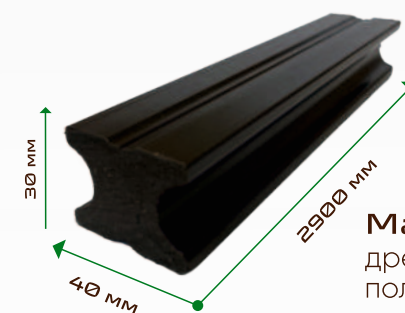

Материал
древесно-
полимерный
композит

SinoDeck HILST

Материал
алюминий

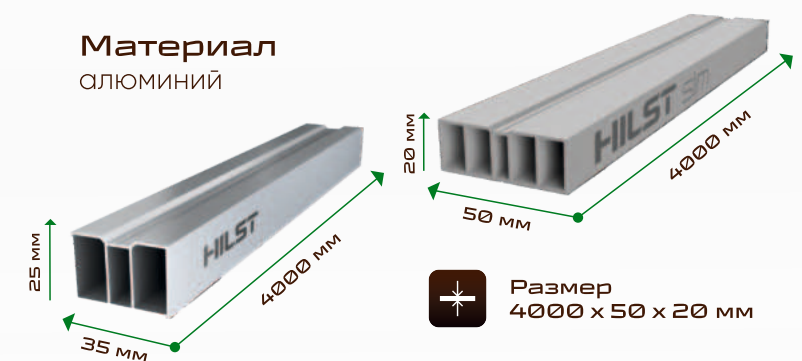

 Размер
4000 x 50 x 20 мм

 Размер
4000 x 35 x 25 мм

КЛЯЙМЕР



монтажный



стартовый



КОМПЛЕКТУЮЩИЕ

Для полноценного обустройства террасы одного покрытия из ДПК недостаточно — необходимы качественные комплектующие. Наша компания предлагает всё необходимое: декоративные уголки, кляймеры для скрытого монтажа, а также опорные лаги из ДПК и алюминия.

УГОЛОК ДЕКОРАТИВНЫЙ

без коэкструзионного покрытия

SinoDeck ANGOLO

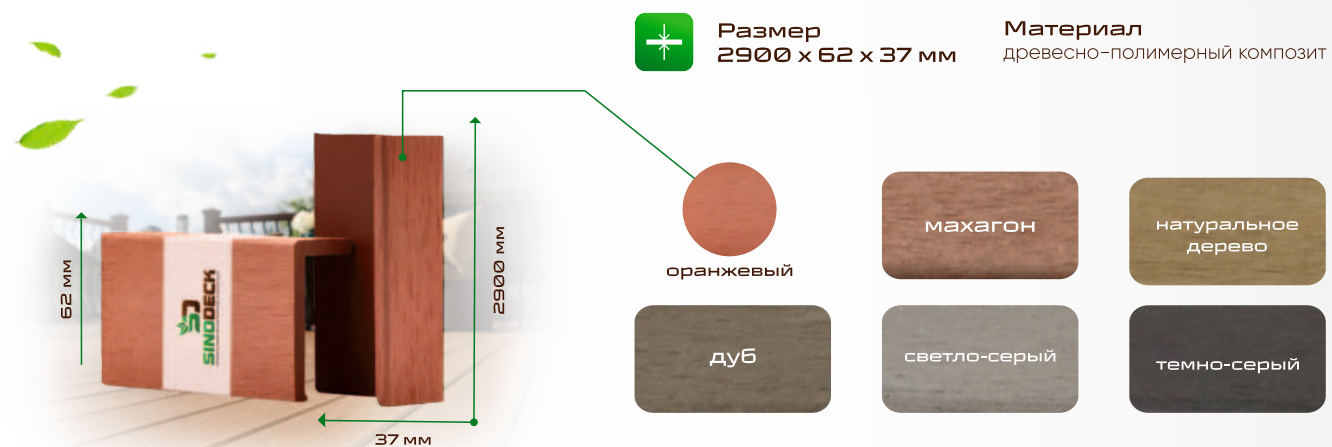

ПАРКЕТ САДОВЫЙ

Модульное покрытие для улиц и открытых пространств: террас, балконов, лоджий, беседок и зон у бассейна. Изготовлен из прочного древесно-полимерного композита, имитирующего натуральное дерево, с влагостойкой пластиковой основой.

- ✓ **Размер плитки:** 300×300 мм
- ✓ **Упаковка:** 11 шт (1 м²)
- ✓ **Монтаж:** без клея и инструментов, система «шип-паз»
- ✓ **Укладка:** на ровную твёрдую поверхность
- ✓ **Преимущества:** влагостойкость, УФ-устойчивость, не скользит, не гниёт, не требует ухода

Простой монтаж, устойчивость к перепадам температур и привлекательный внешний вид делают этот паркет отличным выбором для благоустройства территории.

SinoDeck PARQUETTE



Материал
древесно-полимерный композит

Размер
300 x 300 мм

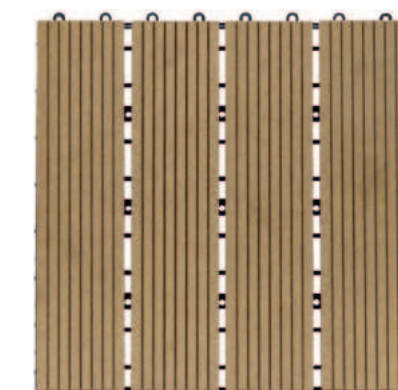
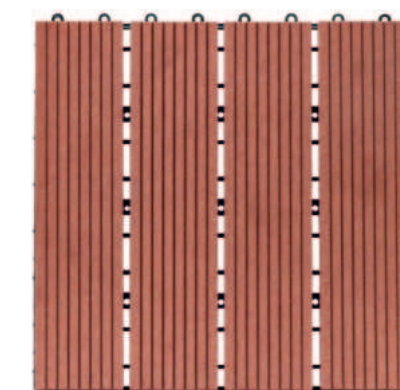
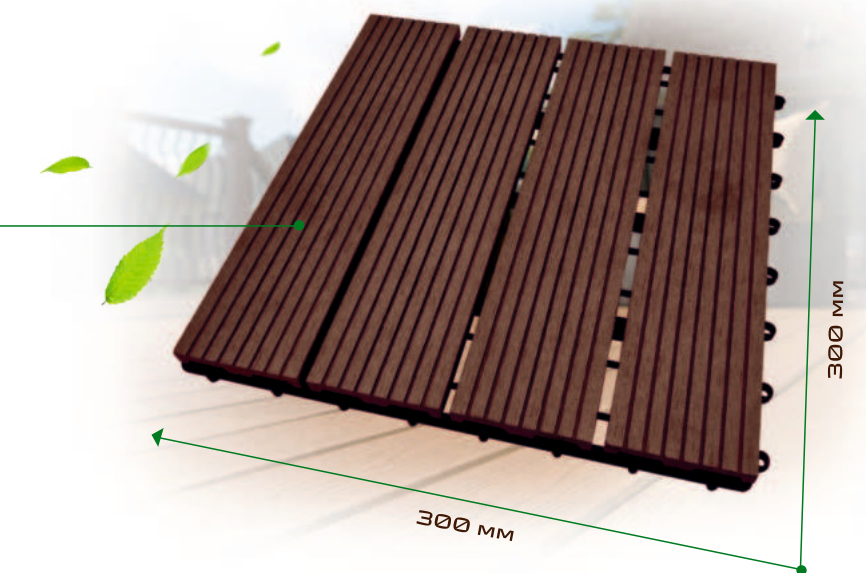
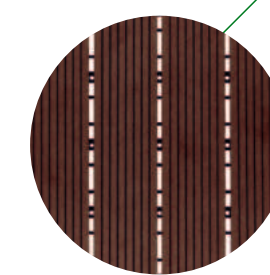

ТЕРРАСНАЯ ДОСКА

с коэкструзионным покрытием

Террасная доска SinoDeck с коэкструзионным покрытием имеет дополнительный защитный слой из термопластичного олефина (ТПО), который надежно защищает поверхность от ультрафиолета, влаги и стойких загрязнений – таких как жир или пролитое вино.

Благодаря этим свойствам доска отлично подходит как для коммерческих объектов – кафе, ресторанов и террас с активной эксплуатацией, так и для частных территорий: эксплуатируемых кровель, открытых площадок и зон с повышенной влажностью, включая участки у бассейна.

Увеличенная износостойкость позволяет надолго сохранить эстетичный внешний вид, а доска не требует дополнительного ухода на протяжении всего срока службы.



SinoDeck NASTRO

Толщина
25 мм

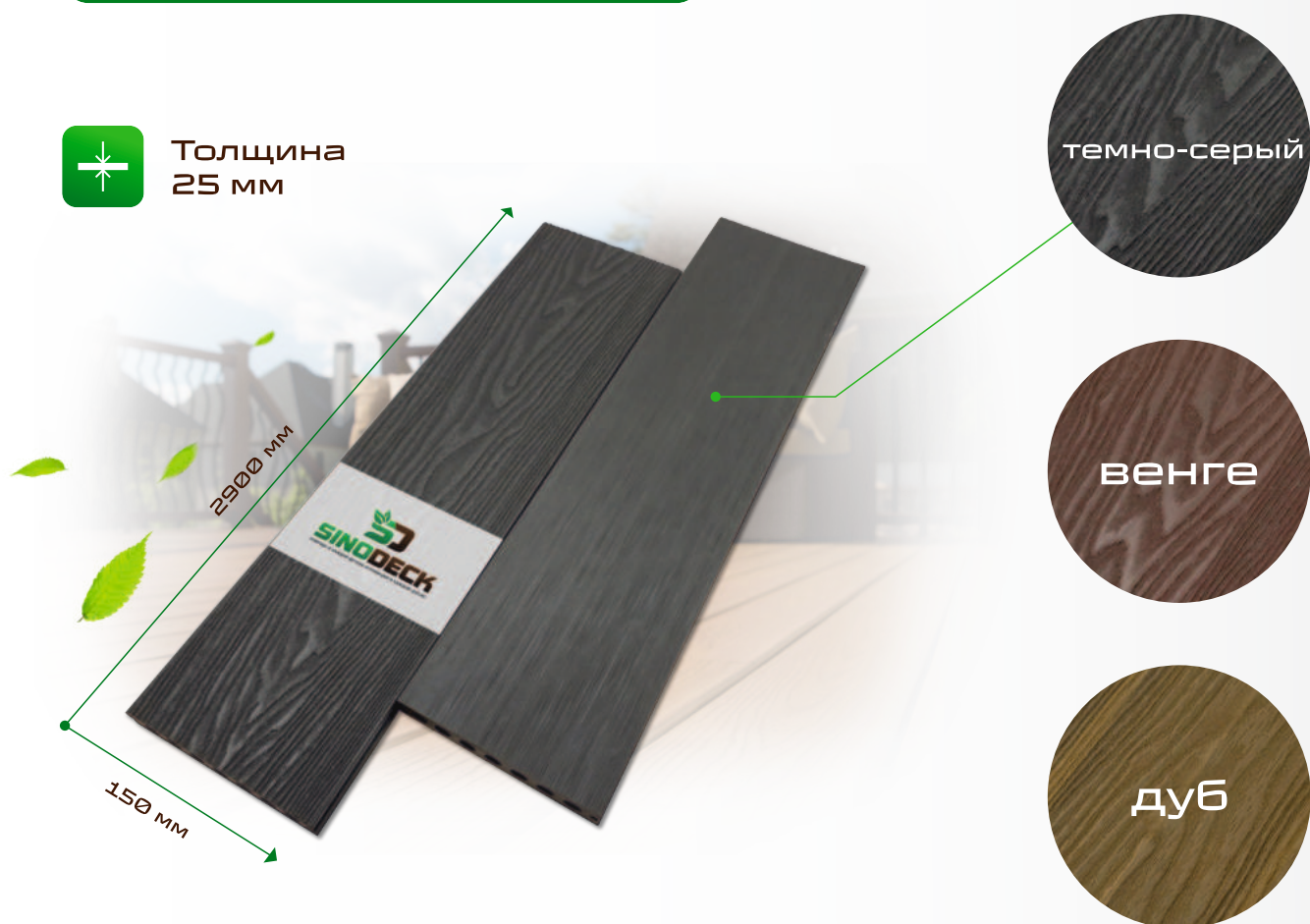

Материал
древесно-полимерный композит

Размер
2900 x 150 x 25 мм

Площадь доски
0,435 м²

ЗАБОРНАЯ ДОСКА

Заборная доска из ДПК – практичное и долговечное решение для строительства забора. Изготовленная из древесно-полимерного композита, она не подвержена деформации от влаги, температурных перепадов и солнечного излучения.

Размер доски позволяет монтировать доску как вертикально, так и горизонтально. Полнотелая и тонкая конструкция делает её достаточно гибкой, что позволяет реализовать оригинальные решения, такие как «плетёный забор», визуально расширяющий пространство участка.

SinoDeck TAVOLA

Толщина
11 мм

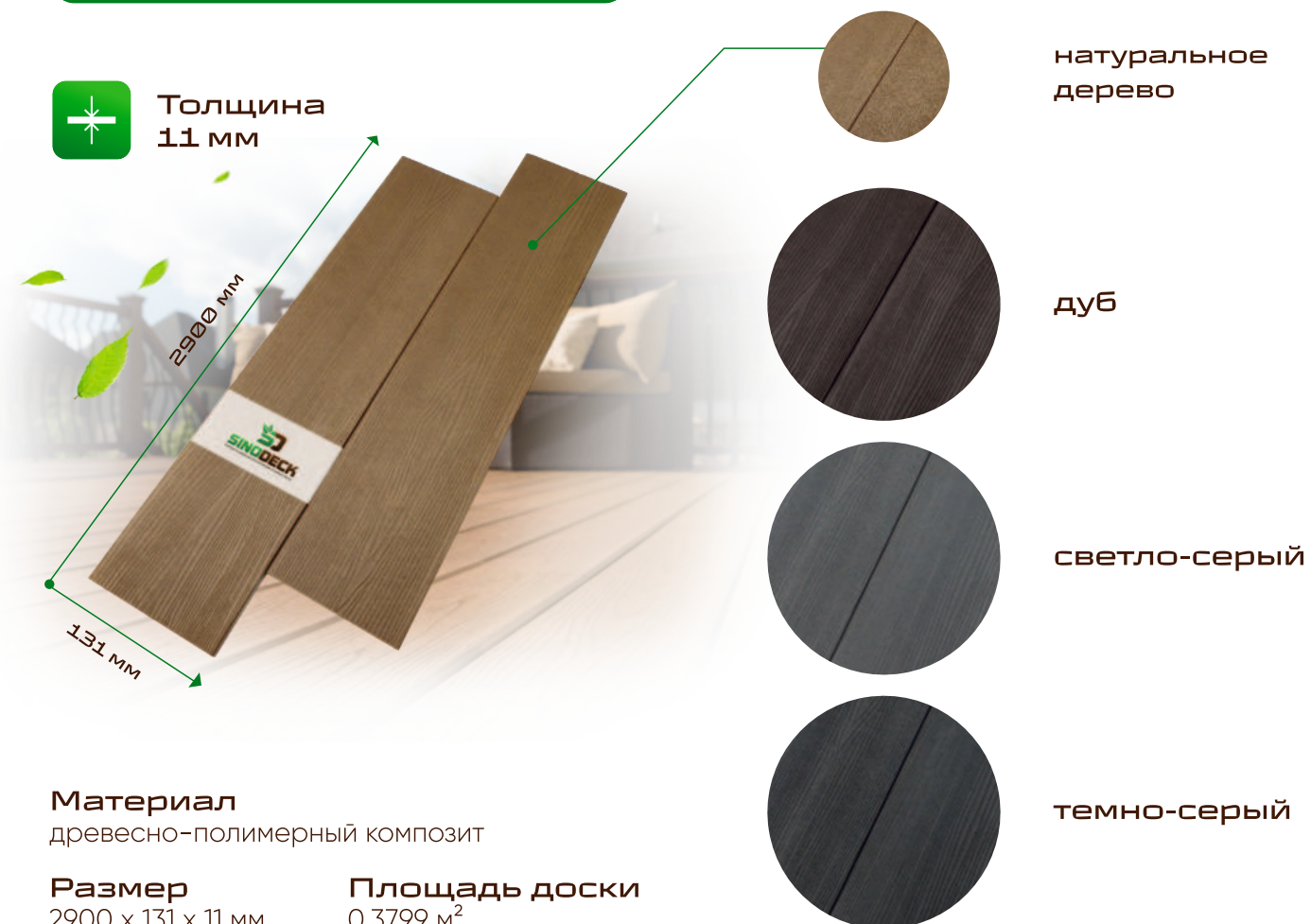

Материал
древесно-полимерный композит

Размер
2900 x 131 x 11 мм

Площадь доски
0,3799 м²

ЛАВОЧНЫЙ БРУС

Лавочный брус из ДПК — это современная альтернатива традиционному дереву при создании уютных скамеек и лавочек в городской среде.

Этот материал искусно повторяет внешний вид натуральной древесины, но лишён её основных недостатков, делая его идеальным выбором для уличного использования. Разработанный специально для эксплуатации в условиях открытого воздуха, ДПК гармонично вписывается в пространство парков, жилых комплексов и общественных зон.

SinoDeck BARO

 Толщина
25 мм

 темно-серый

Материал
древесно-полимерный
композит

Размер
2900 x 50 x 25 мм

 оранжевый

- **Не требует покраски:** окрашивание в массе обеспечивает долговечность, исключая необходимость в обновлении покрытия.
- **Стойкость:** ДПК не подвержен гниению и образованию плесени, что делает его более надёжным по сравнению с натуральным деревом.
- **Простота ухода:** легко моется и не оставляет заноз, обеспечивая комфорт в эксплуатации.



натуральное
дерево



светло-серый



дуб



SinoDeck PANNO

 Толщина
22,5 мм

Материал
древесно-полимерный композит

Размер
2900 x 137 x 22,5 мм

Площадь доски
0,3973 м²

 светло-серый

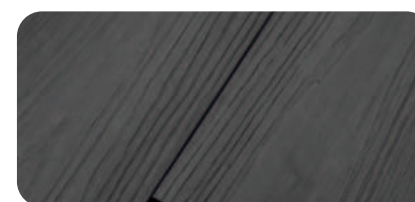

темно-серый

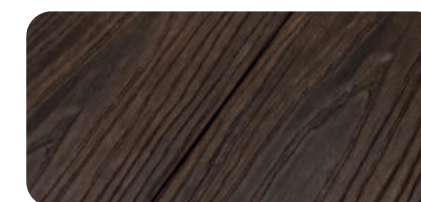

коричневый

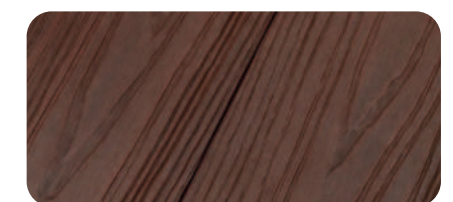

красное дерево

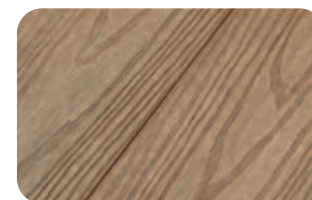

тик

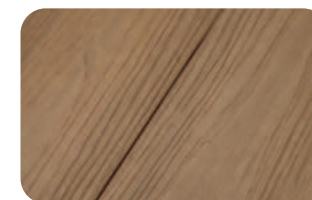

песочный



антик



белый

ДОСКА ТЕРРАСНАЯ без коэкструзионного покрытия

Террасная доска **Sinodeck** изготовлена из высококачественного древесно-полимерного композита (ДПК), основой которого служит древесная мука мелкой фракции. Это придаёт покрытию натуральный внешний вид и приятную на ощупь текстуру. Связующим компонентом выступает полимер ПНД, который обеспечивает повышенную устойчивость материала к внешним факторам.

Террасная доска **Albero** и **Bilancio** характеризуется повышенной прочностью и устойчивостью к механическим повреждениям. Такой материал отлично подходит для коммерческих площадок с большим потоком людей и интенсивной эксплуатацией.

SinoDeck ALBERO

 Толщина
23 мм



Материал
древесно-полимерный композит

Размер
2900 x 148 x 23 мм

Площадь доски
0,4292 м²

Особенность данной террасной доски - **усиленный профиль с круглыми отверстиями**. Такая конструкция эффективно снижает внутренние напряжения, что увеличивает прочность и долговечность изделия. Увеличенная несущая способность позволяет доске выдерживать до 30% больше нагрузки на м², в сравнении с обычными моделями с прямоугольным профилем.

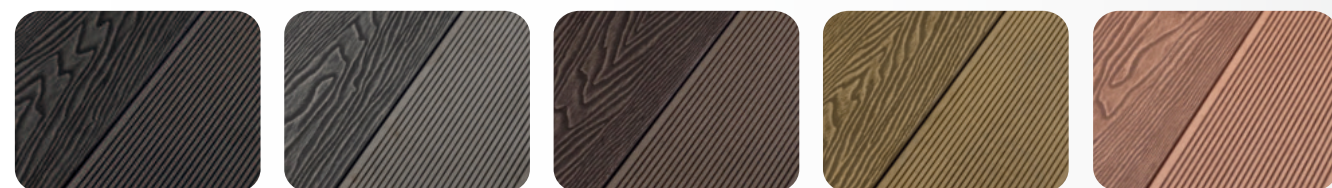
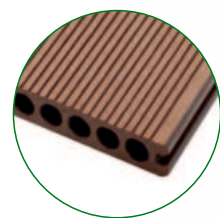

темно-серый светло-серый дуб натуральное дерево тик

СТУПЕНИ

Ступени – это надёжное решение для обустройства лестниц. Полнотелая доска с **усиленными рёбрами жёсткости** монтируется на металлический каркас.

Инновационная форма с закруглённым передним краем не требует установки декоративных уголков и защищает от случайных ударов и повреждений при эксплуатации. Это делает ступени безопасными и долговечными в использовании.

SinoDeck PASSA

Материал
древесно-полимерный композит

Размер
2900 x 348 x 22 мм

Площадь доски
1,0092 м²

 Толщина
22 мм

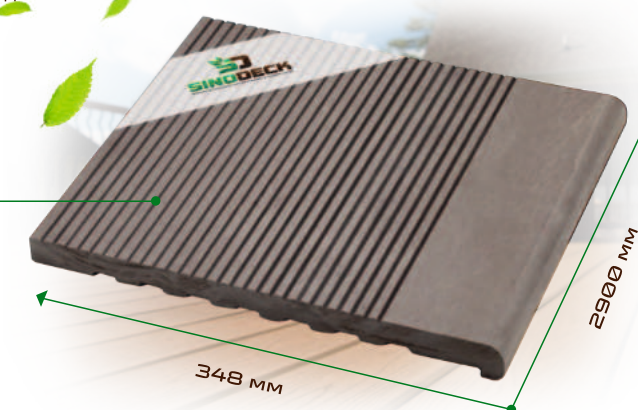
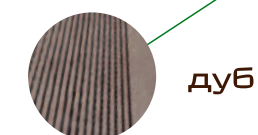

 Толщина
22 мм

Материал
древесно-полимерный композит

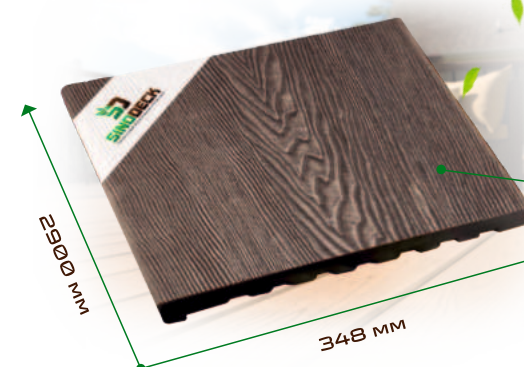

ОГРАЖДЕНИЯ

Это надёжное и долговечное решение для оформления участка, сада или придомовой территории. Прочная конструкция сочетает в себе эстетику натурального дерева и устойчивость к внешним воздействиям.

SinoDeck FENCE

Размеры и комплектация

- Столб - 1 шт
- Держатель перил - 4 шт
- Подставка - 2 шт
- Аллюминиевые направляющие для перил - 2 шт
- Металлический каркас для столба - 1 шт
- Анкерное крепление металлическое - 4 шт
- Крышка столба - 1 шт
- Перила - 2 шт
- Балясина - 6 шт
- Держатель балясины - 14 шт
- Шурупы - 18 шт
- Юбка - 1 шт

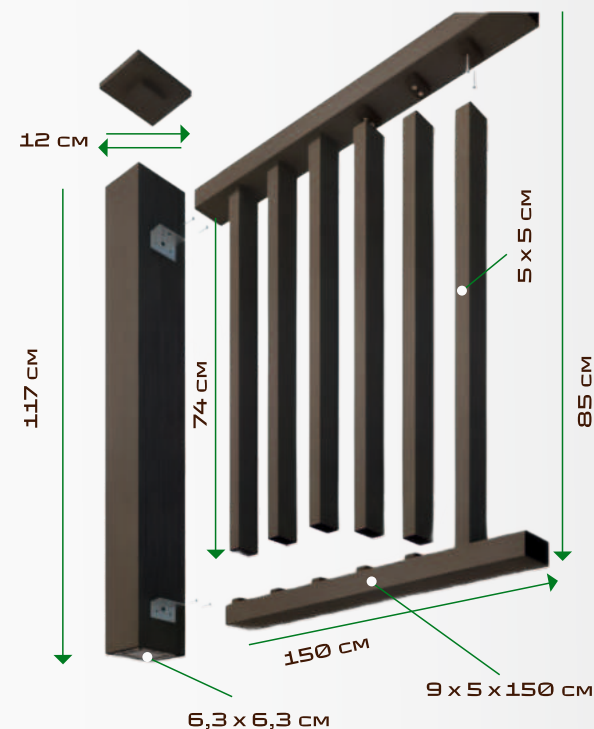

 Ширина - 1500 мм

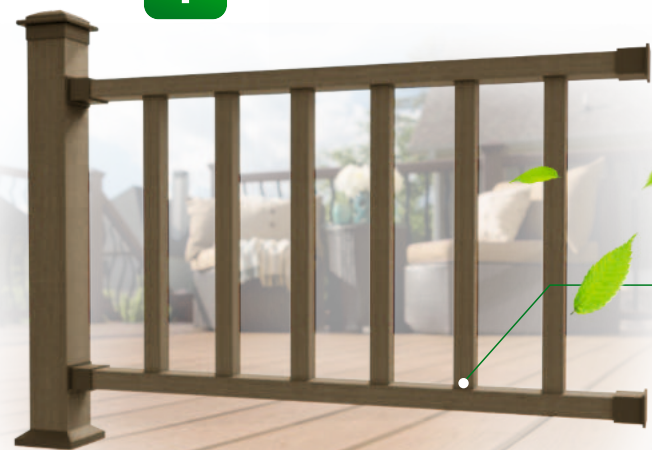

Материал
древесно-полимерный композит



натуральное дерево



махагон



оранжевый



темно-серый

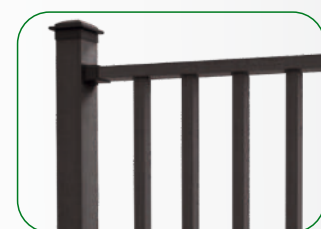

дуб

SinoDeck BILANCIO



Толщина
23 мм



Материал
древесно-полимерный композит

Размер
2900 x 148 x 23 мм

Площадь доски
0,4292 м²

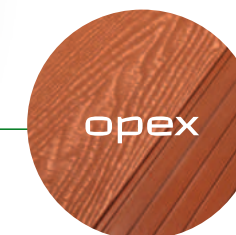

орех



натуральное
дерево

SinoDeck VELLUTO

Террасная доска SinoDeck Velluto – одно из лучших решений на рынке ДПК-покрытий. Модель двухсторонняя: с одной стороны – мелкое велвет-тиснение, с другой – широкое. Это обеспечивает надёжное сцепление и позволяет менять внешний вид поверхности при необходимости.

Благодаря текстурному покрытию доска обладает выраженным **антискользящим эффектом**, что делает её безопасной при любых погодных условиях. Идеально подходит для частных и коммерческих террас, сочетая в себе практичность, долговечность и эстетичный внешний вид



Толщина
25 мм

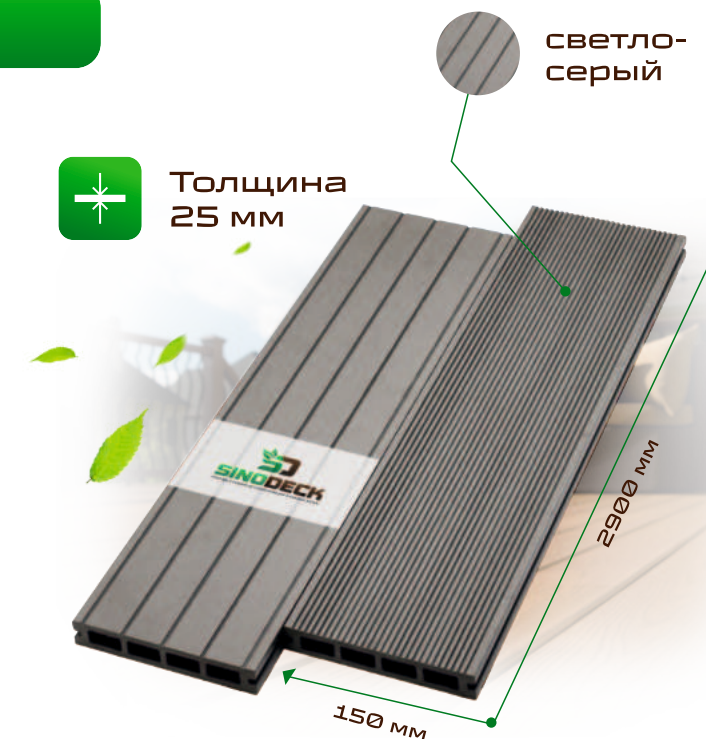

светло-серый

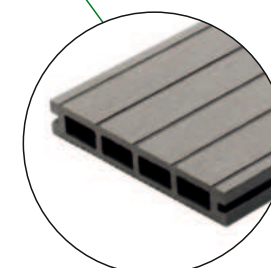

темно-серый

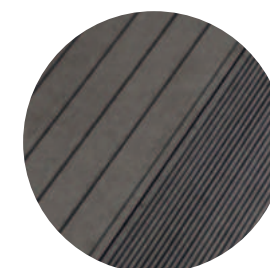

дуб

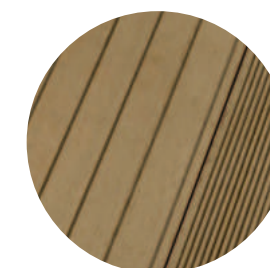

натуральное
дерево

ФАСАДНЫЕ ПАНЕЛИ

Современное и практичное решение для облицовки фасадов. Панели оснащены замком-защёлкой и пазом для крепления, подходят для горизонтального и вертикального монтажа. Установка осуществляется на каркас из металла, алюминия или ДПК лаг с возможностью утепления.

Крепление выполняется с помощью стартовых кляймеров, что обеспечивает надёжную фиксацию и регулируемую высоту. При правильном монтаже вода и осадки не задерживаются на поверхности, обеспечивая долговечность фасада.

с коэкструзионным покрытием

SinoDeck LAMELLE

 Толщина 26 мм

Материал
древесно-полимерный композит

Размер
2900 x 219 x 26 мм

Площадь доски
0,6351 м²

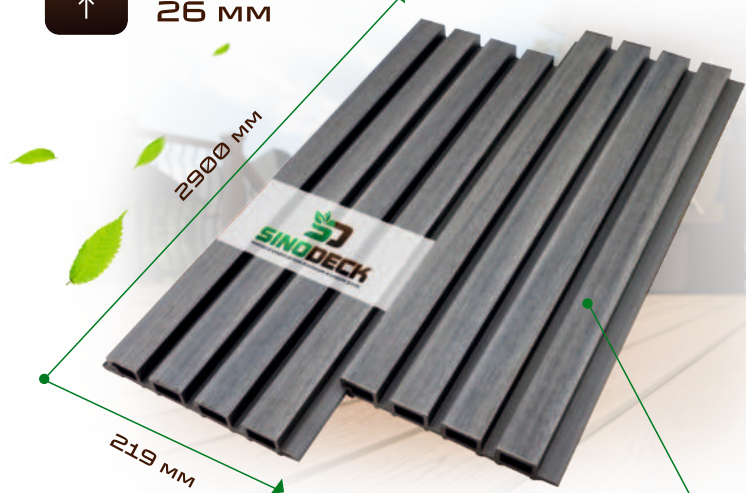

без коэкструзионного покрытия

SinoDeck BASTONE

Материал
древесно-полимерный композит

Размер
2900 x 156 x 21 мм

Площадь доски
0,4524 м²



 Толщина 21 мм



SinoDeck BASTONE 3D дерево

 Толщина 21 мм

Материал
древесно-полимерный композит

Размер
2900 x 156 x 21 мм

Площадь доски
0,4524 м²

 натуральное дерево
3D дерево

