

SUPVAN

lineTM

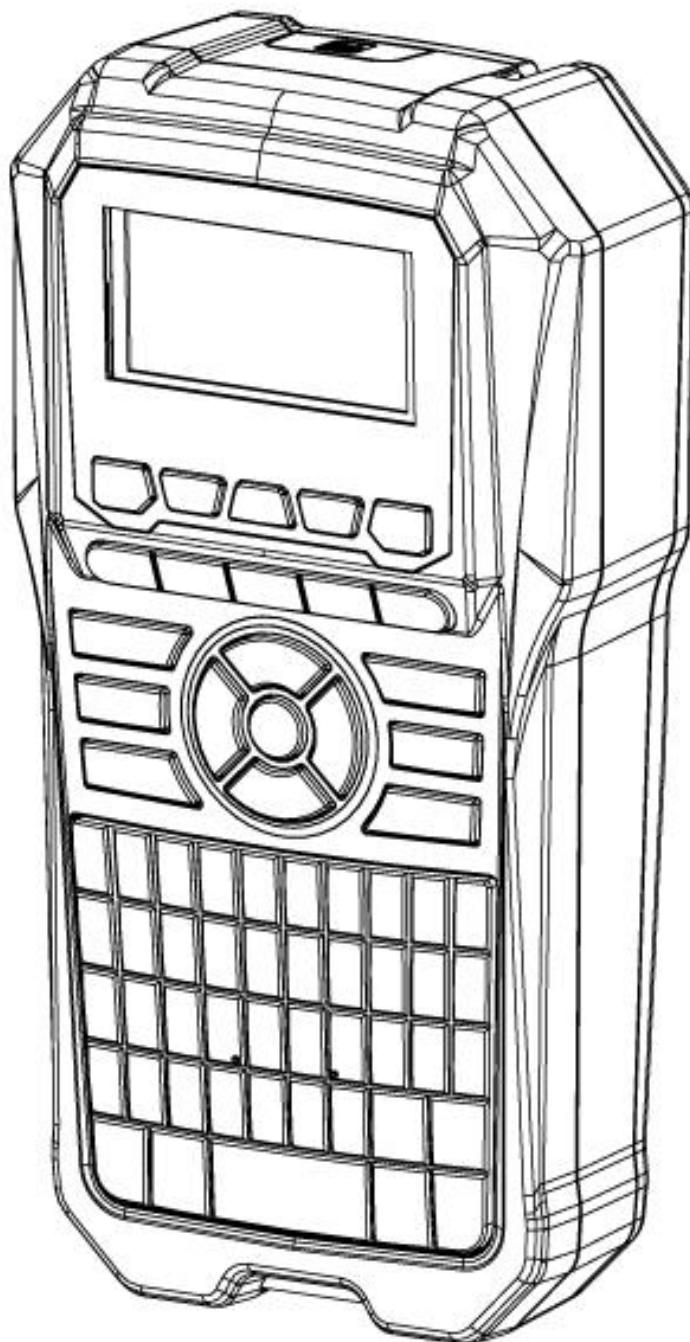

G15M Pro

Принтер-Маркиратор

Инструкция по применению

Комплектация

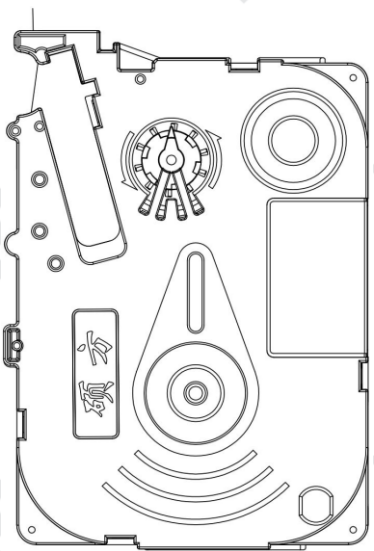

Картридж
ленточный



Маркиратор

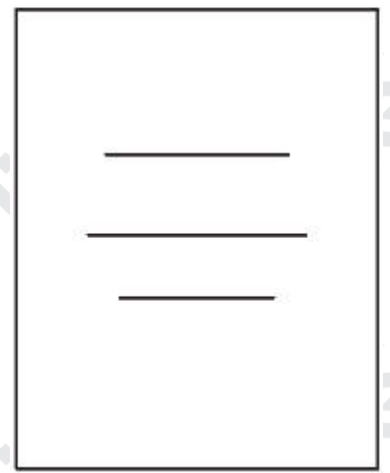

Руководство
пользователя

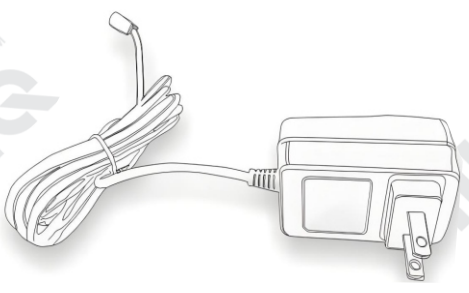

Адаптер питания - 1

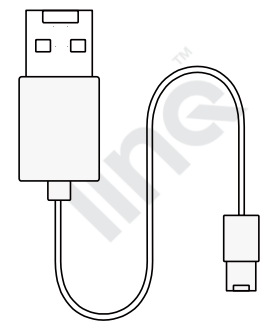

Кабель Type-C - 1

Примечание: При открытии коробки убедитесь, что все элементы в целости. Если какие-либо элементы повреждены или отсутствуют, обратитесь к продавцу.

Дисплей / разъем зарядки

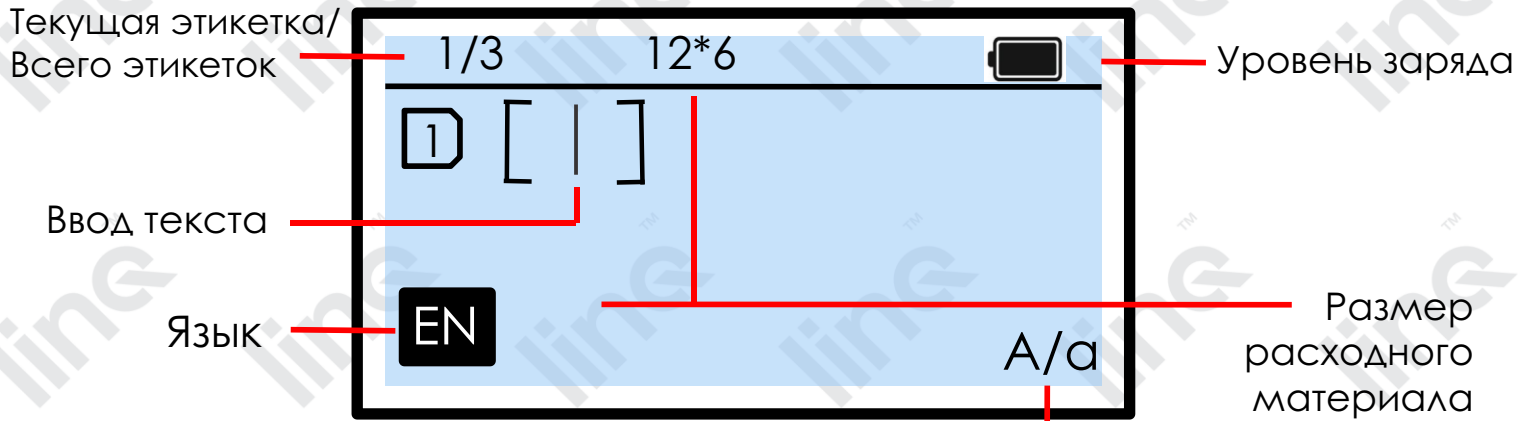

Верхний/нижний регистр

Разъем адаптера
9В-2.5А



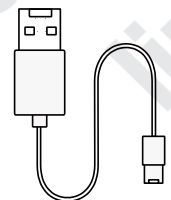
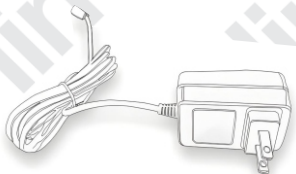









Разъем Type-C



Примечание:

1. Кабель Type-C поддерживает зарядку литиевой батареи.
2. В комплекте нет адаптера; адаптер поддерживает пакетную печать и постоянное питание, а также зарядку литиевой батареи. Приобретите адаптер SUPVAN 9В-3.5А у продавца.

ФУНКЦИИ КЛАВИШ

	Включение/выключение принтера
AAA	Установить размер символов для текущего и последующих сегментов
	Установить направление текущей этикетки: горизонтально/вертикально
	Установить длину текущей этикетки: автоматически или вручную
	Нажмите кнопку печати — перед печатью откроется меню настроек (копирование и повторная печать). Нажмите кнопку печати снова для печати текущей этикетки. Дважды нажмите кнопку печати для немедленной печати текущей этикетки
	Обычный режим этикетки
	Переключить режим на оборачиваемую этикетку (в непрерывном или вырубном режиме)
	Переключить режим на флажковую этикетку (в непрерывном или вырубном режиме)
	Переключить режим на клеммную этикетку (в непрерывном или вырубном режиме)
	Установить режим двухстрочной этикетки
	Удалить текущий сегмент / текст с форматированием / только текст
	Удалить содержимое перед курсором, удержание — удалить текущую строку
Add	Создать новую этикетку
File	Сохранить / сохранить как / открыть / удалить файл
Set	Настройки: длина, размер символов, ширина, шрифт, выравнивание, жирный, светлый, рамка, ориентация, обрезка, межсимвольный интервал, плотность, поля, очистка, подсветка, подчеркивание, формат, пользовательские настройки
Esc	Отменить неподтверждённые параметры или содержимое; в функциональных настройках — возврат к предыдущей функции
	Клавиши навигации

【←】	Подтвердить все параметры; создать новую строку в этикетке
【Fn】	Используется в сочетании с другими клавишами
【0-9】	Цифровые клавиши
【A-Z】	Буквенные клавиши
【\$@&】	Клавиша символов, добавление часто используемых простых символов
【】	Добавить штрихкод / QR-код
【】	Добавить последовательность
【Symbol】	Графическая клавиша, добавление графических символов
【Space】	Пробел
【A/a】	Верхний/нижний регистр
【...】	Выбор варианта латинской буквы
【Lng】	Удерживать для выбора языка системы

04









Описание комбинаций клавиш

Удерживайте **【Fn】** и одновременно нажимайте другие клавиши

【Fn】 + 【Q-P】	Настройка часто используемых функций быстрого доступа в разделе настроек
【Fn】 + 【Z】	Регулировка контрастности LCD
【Fn】 + 【X】	Регулировка яркости LCD
【Fn】 + 【C】	Копировать
【Fn】 + 【V】	Вставить
【Fn】 + 【B】	Настройка времени автоматического выключения принтера
【Fn】 + 【N】	Просмотр информации об использовании расходных материалов
【Fn】 + 【M】	Настройка позиции печати и статистика общей длины печати

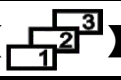
Нажмите **【Fn】** затем нажмите другую функциональную клавишу (действует один раз)

【Fn】 - 【AAA】	Межсимвольный интервал	Установить интервал между символами: 0.5/0/0.5/1/1.5/2 мм; по умолчанию: 0 мм
【Fn】 - 【】	Жирный	Установить жирный шрифт: выкл/вкл; по умолчанию: выкл
【Fn】 - 【】	Рамка	Установить стиль рамки: нет/frame1/frame2/frame3/frame4/frame5; по умолчанию: нет
【Fn】 - 【】	Диапазон печати	Настройки печати: печать от курсора или диапазона
【Fn】 - 【】	Предыдущая этикетка	Перейти к предыдущей этикетке
【Fn】 - 【】	Следующая этикетка	Перейти к следующей этикетке
【Fn】 - 【Add】	Обрезка	Установить режим обрезки: обрезка/сплошная линия/нет; по умолчанию: обрезка
【Fn】 - 【File】	Протяжка	Протянуть пустую ленту
【Fn】 - 【Set】	Выход из специального режима	Выйти из специального режима и перейти в обычный режим редактирования (только для wrap/flag/port/двухстрочный)
【Fn】 - 【ESC】	Выравнивание	Установить выравнивание: слева/по центру/справа/по ширине; по умолчанию: по центру
【Fn】 - 【▲】	В начало	Переместить курсор в начало редактируемой этикетки
【Fn】 - 【▼】	В конец	Переместить курсор в конец редактируемой этикетки
【Fn】 - 【◀】	В начало	Переместить курсор в начало сегмента
【Fn】 - 【▶】	В конец	Переместить курсор в конец сегмента
【Fn】 - 【\$@&】	Символ	Вставить символ
【Fn】 - 【】	Надстрочный	Вставить надстрочный
【Fn】 - 【】	Подстрочный	Вставить подстрочный
【Fn】 - 【Symbol】	Стрелки	Вставить стрелки
【Fn】 - 【Space】	Bluetooth	Включить/выключить Bluetooth
【Fn】 - 【A/a】	Подсветка	Режим подсветки: вкл/выкл (автоматически отключается через 10 секунд)

Нажмите **【Fn】** затем нажмите другую функциональную клавишу (действует один раз)

【Fn】 - 【1】	,	【Fn】 - 【O】	-
【Fn】 - 【2】	.	【Fn】 - 【P】	+
【Fn】 - 【3】	:	【Fn】 - 【A】	[]
【Fn】 - 【4】	;	【Fn】 - 【S】	{ }
【Fn】 - 【5】	?	【Fn】 - 【D】	()
【Fn】 - 【6】	!	【Fn】 - 【F】	< >
【Fn】 - 【7】	^	【Fn】 - 【G】	_
【Fn】 - 【8】	~	【Fn】 - 【H】	=
【Fn】 - 【9】	'	【Fn】 - 【J】	±
【Fn】 - 【0】	"	【Fn】 - 【K】	*
【Fn】 - 【Q】	⊥	【Fn】 - 【L】	°
【Fn】 - 【W】	Ω	【Fn】 - 【Z】	↑
【Fn】 - 【E】	☎	【Fn】 - 【X】	↓
【Fn】 - 【R】	\$	【Fn】 - 【C】	←
【Fn】 - 【T】	#	【Fn】 - 【V】	→
【Fn】 - 【Y】	@	【Fn】 - 【B】	/
【Fn】 - 【U】	%	【Fn】 - 【N】	
【Fn】 - 【I】	&	【Fn】 - 【M】	\

Установка кассеты расходных материалов

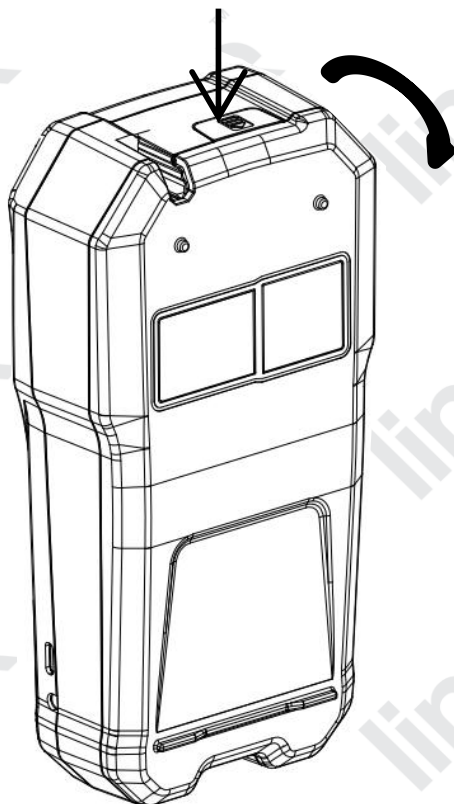

1. Нажмите в указанном месте по стрелке, чтобы открыть заднюю крышку

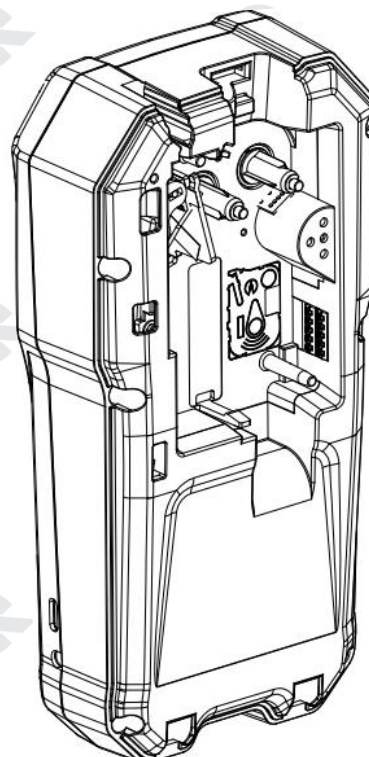

2. Ознакомьтесь со схемой установки кассеты на корпусе принтера

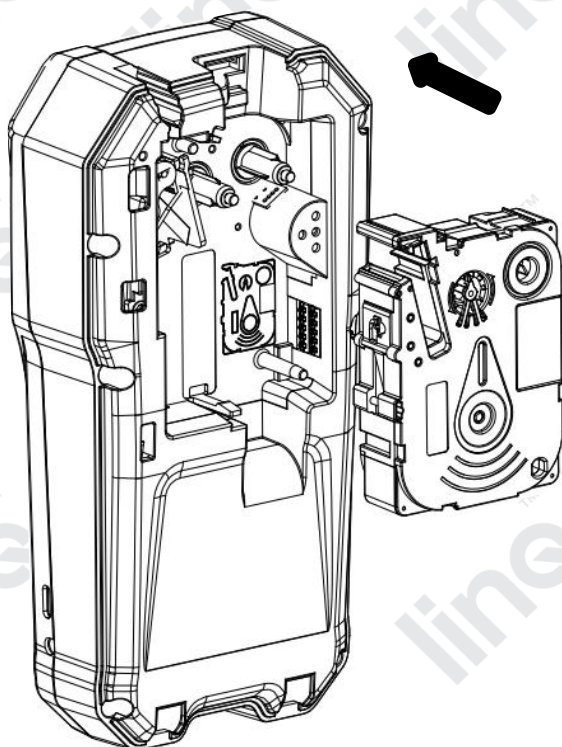

3. Установите кассету согласно схеме и убедитесь, что она установлена правильно

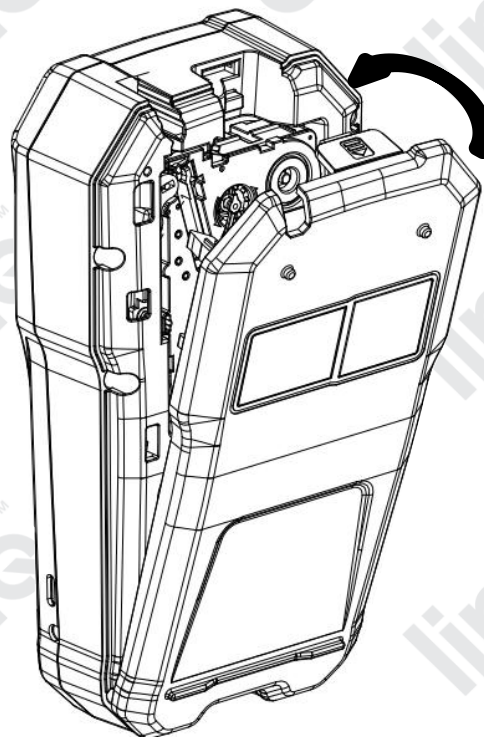

4. Закройте заднюю крышку принтера

Загрузка и подключение приложения



iPhone



Android

1. Отсканируйте QR-код для загрузки приложения

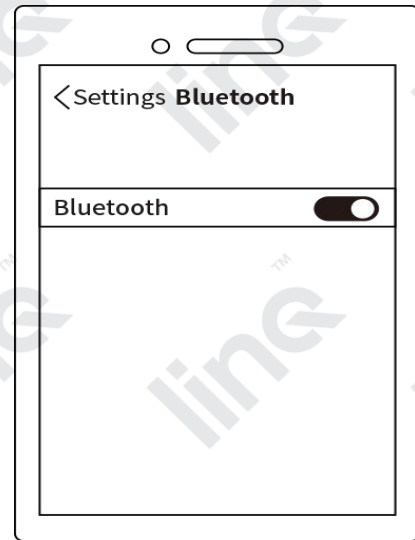

2. Убедитесь, что Bluetooth на телефоне включён

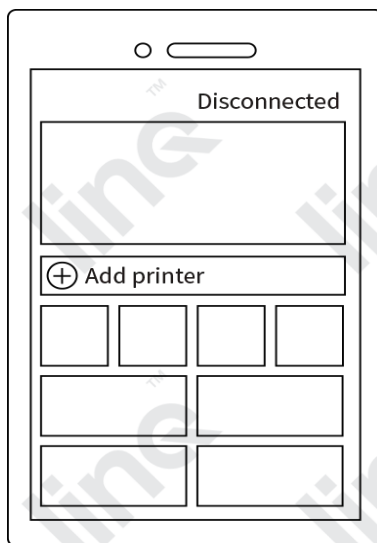

3. Откройте приложение и нажмите «Подключение»

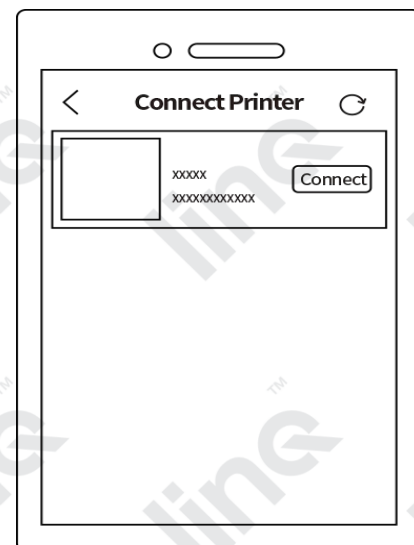

4. Найдите соответствующую модель и нажмите «Подключить»

Примечание:

Для Android рекомендуется искать «Suprint» в Google Play или скачать через QR-код;

Если рядом несколько принтеров или не включена геолокация, используйте [Fn]+[Space] для выбора кода быстрого подключения. Используйте приложение для сканирования QR-кода для быстрого подключения по Bluetooth.

Загрузка и описание программного обеспечения

Путь загрузки ПО:

<https://www.supvan.com/en/services4>

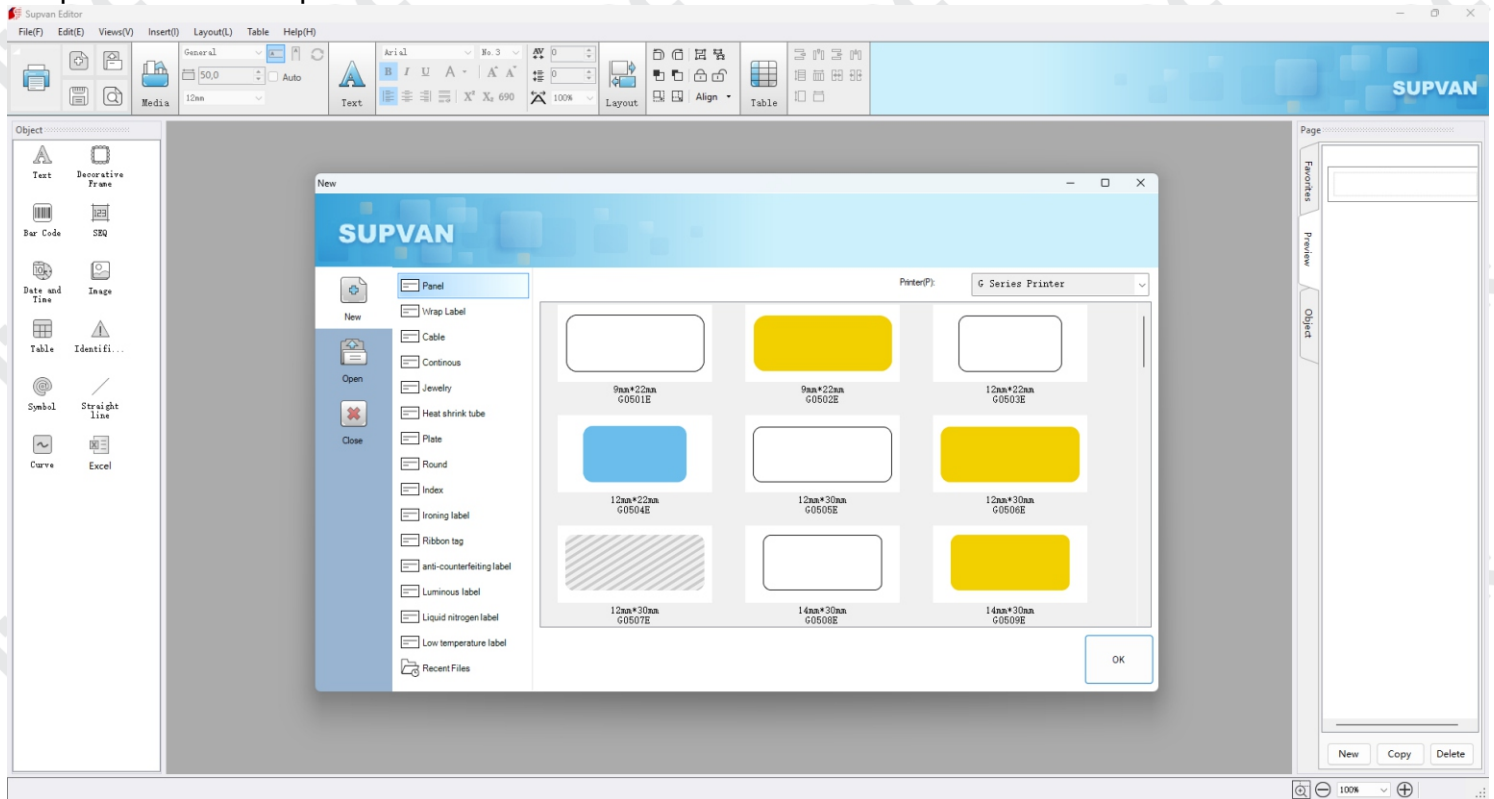

No.	Раздел	Описание
1	Media type	1. Выберите [G15M Pro printer] 2. Выберите соответствующий тип и размер носителя
2	Printing and file management	1. Нажмите [Print] для настройки печати 2. Открыть, создать и сохранить файл
3	Media setting	1. Установить длину, ориентацию (горизонтально/вертикально) и сменить носитель 2. Нажмите [Read] для автоматического определения параметров носителя
4	Content edit	Настройка шрифта, размера, межсимвольного интервала, межстрочного интервала, выравнивания, рамок, подчеркивания, надстрочных и подстрочных символов и т.д.
5	Text edit	Настройка выравнивания, поворота, объединения, слоев и т.д.
6	Table edit	Редактировать вставленную таблицу
7	Common shortcut icons	Клавиши быстрого доступа, поддержка редактирования в один клик
8	Preview	Предпросмотр отредактированной этикетки, нажмите для обновления, правый клик — для редактирования

Особенности

Термотрансферная печать

Термотрансферная технология обеспечивает чёткую и более долговечную печать

Автоматическая полная обрезка

Автоматическая обрезка после печати, ручная обрезка не требуется

Автоматическое определение

Принтер определяет положение первой этикетки. Если положение некорректное, лента автоматически возвращается в начальную позицию печати, что предотвращает потерю первой этикетки

Автоматическое распознавание

Принтер и приложение автоматически распознают расходные материалы и переходят к соответствующему интерфейсу.

Пакетная печать

Печать нескольких этикеток одновременно

Поддержка различных расходных материалов

Печать непрерывных/вырубных этикеток, термоусадочных трубок, бирок и т.д.

Несколько способов зарядки

Встроенный аккумулятор 1200 мАч, поддержка зарядки через Type-C и адаптер

Устранение неисправностей

1. Индикация неисправностей

При возникновении неисправности или аномальной работы приложение отображает уведомление об ошибке

Устранение неисправностей			
Проблема	Проявление	Причина	Решение
Низкий заряд батареи	Печать размытая	Батарея	Зарядить
Лента не распознана	Расходный материал установлен, но принтер его не распознаёт	Неподходящий расходный материал / кассета установлена неправильно	Заменить расходный материал / переустановить кассету
Конец ленты	Принтер не реагирует	Закончился расходный материал	Заменить расходный материал
Нет подачи	Принтер работает, крышка закрыта, но лента не выходит	Замытие расходного материала	Проверить выходное отверстие и переустановить кассету
Крышка открыта	Принтер работает, но лента не выходит	Крышка открыта	Закрыть крышку

2. Обслуживание печатающей головки

Выключите принтер, откройте крышку и извлеките кассету;

Смочите ткань или ватную палочку медицинским спиртом и аккуратно протрите печатающую головку.

Дождитесь испарения спирта перед использованием устройства

Характеристики

Наименование: Маркиратор

Модель: G15M Pro

Метод печати: Термотрансферная

Разрешение: 203 DPI

Ширина расходных материалов: ≤15 мм

Эффективная ширина печати: 10 мм

Скорость печати: 25 мм/с

Режим обрезки: автоматическая полная обрезка

Ёмкость аккумулятора: 1200 мА·ч

Габариты: 190×100×53 мм

Передача данных: Bluetooth 5.0

Подключение: через приложение и ПК

Питание: Type-C 5В~1А / адаптер 9В~2.5А

Внутренняя память: 10 файлов

Рабочая температура: 10°C~35°C

Температура хранения: -10°C~55°C

Рабочая влажность: 20%–90% без конденсации

Влажность хранения: 20%–90% без конденсации

Инструкция по печати:

Рекомендуется, чтобы непрерывная печать не превышала 7 м или один рулон расходного материала

Инструкция по эксплуатации аккумулятора:

При длительном неиспользовании заряжайте аккумулятор каждые 3 месяца, чтобы избежать деградации и потери работоспособности

- Пожалуйста, внимательно прочитайте данное руководство пользователя перед использованием устройства.
- Храните устройство и аксессуары в недоступном для детей месте во избежание опасности.
- Не разбирайте принтер самостоятельно. Не открывайте крышку во время печати.
- Используйте только оригинальные расходные материалы Survan, в противном случае это может привести к ухудшению качества печати и повреждению принтера.
- Во время печати не тяните ленту с усилием, чтобы избежать повреждения устройства.
- Данное устройство является точным прибором. Используйте его на ровной поверхности, чтобы избежать повреждений при падении, а также воздействия ударов и вибрации.
- Печатающая головка является точным компонентом, не царапайте её, чтобы не ухудшить качество печати.
- Не подвергайте принтер воздействию огня или высоких температур.
- Используйте отдельную розетку питания, не подключайте устройство к розеткам с несколькими подключёнными приборами, чтобы избежать пожара или поражения электрическим током.
- Не используйте адаптеры, не поддерживающие выход DC 5V.
- Не допускайте попадания влаги на принтер, блок питания и розетку во время зарядки, а также не подключайте и не отключайте питание мокрыми руками во избежание поражения электрическим током.
- Не допускайте попадания внутрь устройства металлических предметов или жидкости, это может привести к пожару, поражению электрическим током и повреждению внутренних компонентов.
- Используйте принтер в чистом месте, не размещайте его на коврах или войлоке, так как большое количество пыли может привести к короткому замыканию и потере работоспособности
- Держите принтер вдали от легковоспламеняющихся растворителей, таких как спирт и бензин, а также от источников возгорания, чтобы предотвратить возгорание и пожар.
- Не прикасайтесь к печатающей головке руками. После завершения работы она может быть горячей и вызвать ожог кожи.
- Не нажимайте на устройство с усилием.
- Принтер и расходные материалы следует хранить в сухом, проветриваемом месте, защищённом от солнечного света.
- При появлении необычного запаха или шума во время работы немедленно выключите принтер и обратитесь к продавцу.
- При длительной работе принтера литиевый аккумулятор может нагреваться и передавать тепло корпусу — это нормальное явление. При необходимости остановите печать и дайте устройству остыть перед продолжением работы.

- Компания оставляет за собой право изменять содержание данного руководства пользователя в связи с обновлением принтера.
- Компания не несёт ответственности за последствия, возникшие в результате несоблюдения инструкций, указанных в данном руководстве.
- Логотипы и товарные знаки других компаний, упомянутые в данном руководстве, принадлежат соответствующим компаниям.
- Для получения дополнительной информации об устройстве или компании посетите официальный сайт Supvan.
- Официальным дистрибьютором SUPVAN в Республике Казахстан является ТОО «UNI-LINK TOOLS» (Торговая марка «LINQ»)



LINQ.KZ



www.supvan.com



sales@un-it.kz