

## Таймер с ЖК дисплеем (серии LE8N)

### Информация для заказа

L	E	8	N	-	B	F
					F	Универсальный вход по напряжению
					N	Без внешнего источника питания
				B		Встроенная литиевая батарейка
			N			DIN Ш48 x B24мм
		8				99999999 (разрядность)
	E					Таймер
L						ЖК-дисплей

### Технические характеристики

Серия	LE8N-BN	LE8N-BF
Разрядность	8	
Внешний вид и габаритные размеры, [Ш x В x Д]	 [48 x 24 x 54мм]	
Дисплей	ЖК тип с гашением нуля (высота: 8.7мм)	
Режим работы	Только сложение	
Источник питания	Встроенная литиевая батарейка	
Тип входа	Без внешнего источника питания	Универсальный вход по напряжению
Вход подсчета	Остаточное напряжение при коротком замыкании: макс. 0,5В	Старт: 24 – 240В~ / 6 – 24В= Удержание: 0 – 2В~ / 0 – 2,4В=
Внешний сброс	Вход без напряжения	
Мин. сигнал при сбросе	Мин. 20мс	
Диапазон времени (TS1)	(★1)	9999,59,59 (ч.мин.с), 99999,59,9 (ч.мин) 999999,59 (ч.мин)
Диапазон времени (TS2)	(★1)	9999Н59,9 (ч.мин), 99999Н59 (ч.мин), 999999Н,9 (ч)
Ошибка времени	±0,01% (ошибка репитера, ошибка таймера, ошибка температуры)	
Ресурс батарейки	Свыше 10 лет при 20°C	
Внешний переключатель	SW1 (фронтальная кнопка сброса), SW2 (выбираемый переключатель времени)	
Сопротивление изоляции	Мин. 100МОм (при 500В=)	
Диэлектрическая прочность	(★2)	2000В~, 60Гц за 1 мин
Вибрация	Предельная	Амплитуда 0,75 мм при частоте 10 – 55Гц по каждому из направлений X, Y, Z за 1 ч
	Допустимая	Амплитуда 0,3мм при частоте 10 – 55Гц по каждому из направлений X, Y, Z за 10 мин
Ударопрочность	Предельная	300м/с <sup>2</sup> (~30G) в направлении X, Y, Z за 3 интервала времени
	Допустимая	100м/с <sup>2</sup> (~10G) в направлении X, Y, Z за 3 интервала времени
Температура окруж. среды	-10 – +55°C (в незамерзающем состоянии)	
Температура хранения	-25 – +65°C (в незамерзающем состоянии)	
Влажность	35 – 85%	

(★1) Выберите TS1, TS2, используя внутренний переходной контакт

(★2) Без внешнего источника питания: между всеми клеммами. Универсальный вход по напряжению: между входной клеммой и входом сброса, все клеммы

### Подсоединение

#### Без внешнего источника питания

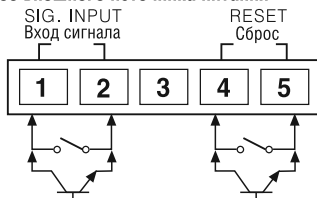

※ Используйте надежные контакты, способные выдерживать ток 10мА  
 ※ Клеммы 2 и 5 имеют соединение внутри (без изоляции)

#### Универсальный вход по напряжению

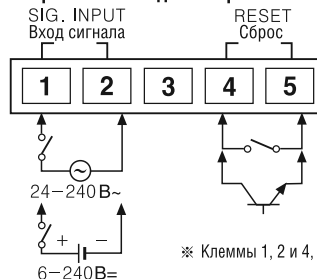

※ Клеммы 1, 2 и 4, 5 изолированы

### Размеры

#### Крепежная скоба

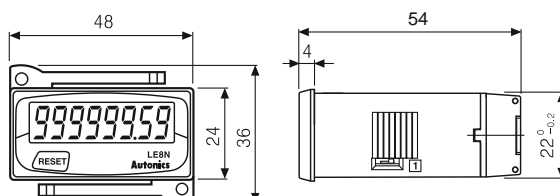
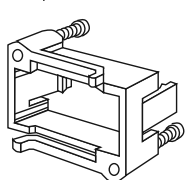

#### Монтажные отверстия в панели

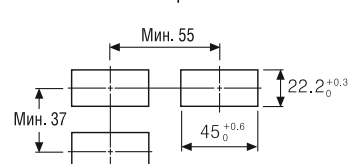



Единицы: мм

## Недельный / годовой таймер (серии LE7M-2/LE365S-41)

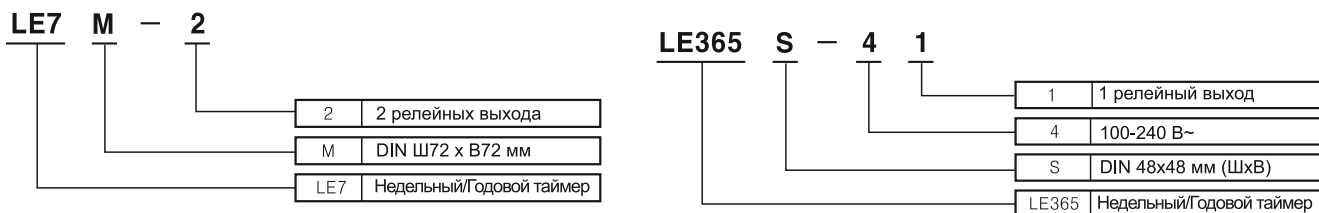
### ■ Информация для заказа



### ■ Технические характеристики

Модель	Серия LE7M-2	Серия LE365S-41	
Внешний вид и габаритные размеры [Ш x В x Д]	 [72 x 72 x 60 мм]	 [48 x 48 x 60 мм]	
Источник питания	100–240 В~, 50/60 Гц		
Допустимый диапазон напряжения	90...110% от номинального напряжения		
Потребляемая мощность	4,2 ВА	2,4 ВА	
Вход ПЕРЕЗАПУСКА	Вход на замыкание/размыкание с помощью выключателя или реле		
Программирование времени срабатывания	48 шагов для недельного таймера, 24 шага для годового таймера		
Режим работы	ВКЛ/ВЫКЛ, циклический, импульсный		
Температурная ошибка	Макс. ±0,01% ±0,05 с		
Монтаж	Передняя панель, плоская поверхность, DIN-рейка		
Отклонение времени	±15 с/месяц (25°C) (± 4 с/неделя)		
Сохранение данных в памяти	Свыше 5 лет (при 25°C)		
Управляющий выход	Тип контакта	1 переключающий контакт (SPDT)	1 НР контакт (SPST)
	Емкость	250 В~, 10А, активная нагрузка	250 В~, 15А, активная нагрузка
Релейный экспл. ресурс	Кол-во выходов	2 независимых выхода (типа 1с)	1 выход (типа 1а)
	Механическое	Минимум 5 000 000 переключений (при частоте 30 циклов/мин)	
	Электрическое	Минимум 50 000 переключений (при частоте 20 циклов/мин, при 250 В~ 15А (активная нагрузка))	Минимум 50 000 переключений (при частоте 20 циклов/мин, при 250 В~ 15А (активная нагрузка))

### ■ Органы управления индикации на передней панели

#### ● Серия LE7M-2

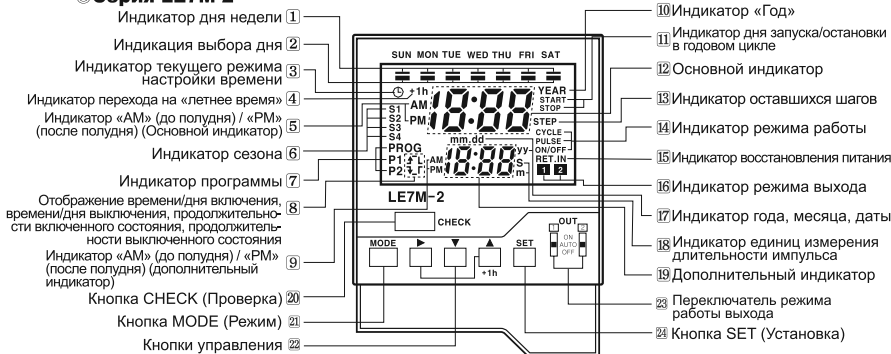

#### ● LE365S-41

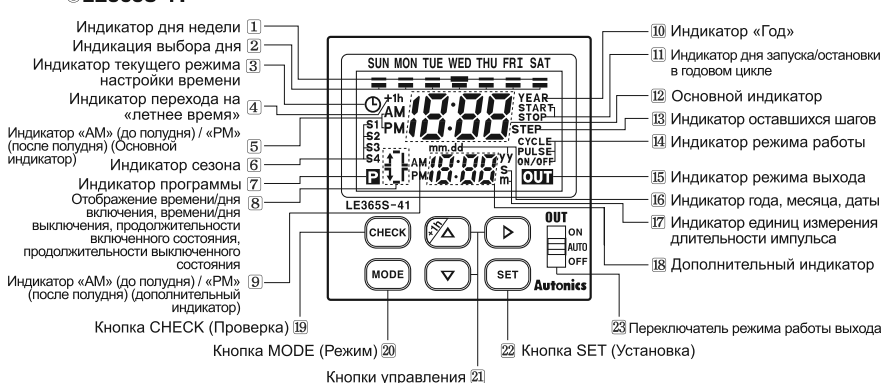

### ■ Подсоединение

#### ● Серия LE7M-2

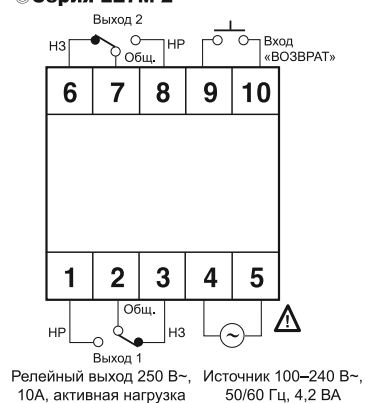

#### ● LE365S-41



# Указатель продукции

## Цифровой таймер (серии LE3S/LE4S, FS)

### Информация для заказа

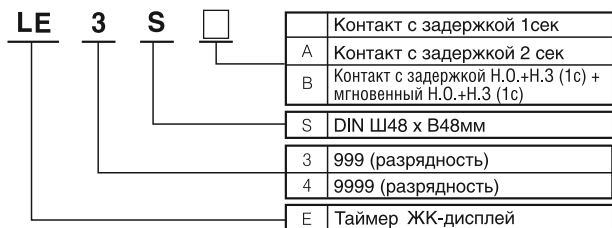

### Технические характеристики

Тип	ЖК		ЖК с подсветкой		Светодиодный		
	Серия	LE3S	LE3SA, LE3SB	LE4S	LE4SA	FS4E	FS5EI
Внешний вид и габаритные размеры, [Ш x В x Д]							
Режимы работы	Несколько режимов срабатывания; изменяемая временная шкала		Несколько режимов срабатывания: вкл / выкл / Flcker, изменяемая временная шкала		Одинарная уставка, таймер прямого и обратного счета		
Источник питания	24 – 240В~ 50/60Гц / 24 – 240В=				100 – 240В~ 50/60Гц 12 – 24В~/= (опция)		
Вход	START	Без внешнего питания: • импеданс при коротком замыкании: макс. 1кОм, • остаточное напряжение при коротком замык.: макс. 0,5В=		Без внешнего питания: • импеданс при коротком замыкании: макс. 1кОм, • остаточное напряжение при коротком замыкании: макс. 1В=		Без внешнего питания: • импеданс при коротком замыкании: макс. 470кОм, • остаточное напряжение при коротком замыкании: макс. 1В=	
	INHIBIT ЗАПРЕТ	—		—		—	
	RESET СБРОС	—		—		—	
Выход	Тип контакта	Контакт с задержкой Н.О. + Н.3. (1с)	LE3SA Контакт с задержкой (2Н.О. + 2Н.3.) LE3SB Контакт с задержкой (Н.О. + Н.3.), Мгновенный: (Н.О. + Н.3.)	Контакт с задержкой Н.О. + Н.3. (1с)	Контакт с задержкой (2Н.О. + 2Н.3.) Контакт с задержкой (Н.О.+Н.3.), Мгновенный: (Н.О.+Н.3.)	Контакт с задержкой Н.О. + Н.3. (1с)	—
	Емкость контакта	250В~, 5А активная нагрузка	250В~, 5А активная нагрузка	250В~ 3А активная нагрузка	250В~, 3А активная нагрузка	—	—
Ошибка	на повторение	Макс. ± 0,01% ± 0,05с (подача напряжения)		Макс. ± 0,01% ± 0,05с (подача напряжения)		Макс. ± 0,01% ± 0,05с	
	уставки	Макс. ± 0,005%		Макс. ± 0,005%		—	
	из-за напряжения	± 0,03с		± 0,03с		—	
	температуры	(сигнал старта)		(сигнал старта)		—	

※ Допустимый диапазон напряжения: 90 – 110% от источника

### Подсоединение

#### LE3SA

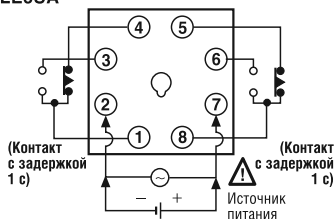

#### LE3SB

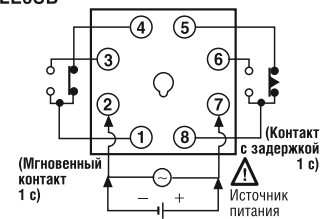

#### LE3S/LE4S

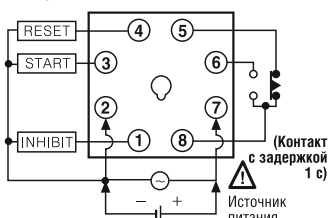

#### FS4E/FS5EI (No output)

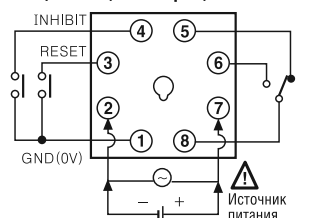

#### LE4SA

• [ON.D] [ON.D.II] [FK] [INT] [T] [T.I] режимы • [A-Δ] модель

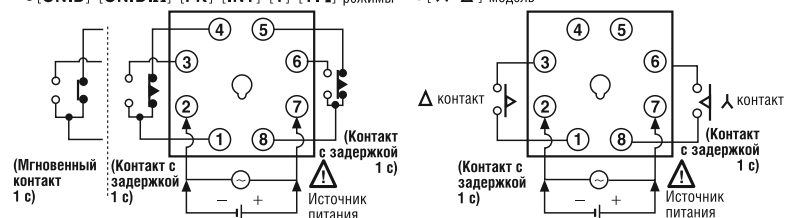

### Фронтальная панель



※ Режим [ON.D] [ON.D.II] [FK] [INT] Возможен выбор: мгновенный контакт Н.О.+Н.3 (1с) + контакт с задержкой Н.О.+Н.3 (1с), контакт с задержкой 2Н.О.+2Н.3 (2с).  
 ※ Режим [T] [T.I] Фиксированный контакт с задержкой 2

### Фронтальная панель

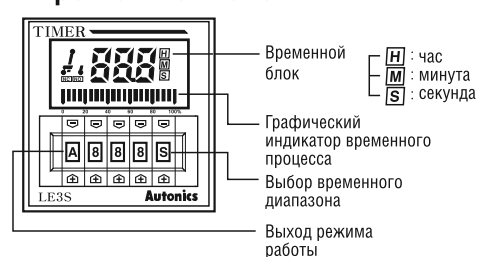

Многофункциональный аналоговый таймер (серии ATN)

Информация для заказа

AT 8 N - □

Источник питания	Пусто	100-240 В~/24-240 В=
	1	12 В=
	2	24 В~/=
Выход	N	Контакт с задержкой 2с или контакт с задержкой 1с с мгновенным контактом 1с: в зависимости от выбранного режима работы выхода
Тип разъема	8	8-контактный разъем
Наименование	AT	Аналоговый таймер



AT 11 DN - □

Источник питания	Пусто	100-240 В~/24-240 В=
	1	12 В=
	2	24 В~/=
Выход	DN	Контакт с задержкой 2с
	EN	Контакт с задержкой 1с, мгновенный контакт 1с
Тип разъема	11	11-контактный разъем
Наименование	AT	Аналоговый таймер

※ Рекомендуемый разъем: PG-08, PS-08

※ Рекомендуемый разъем: PG-11, PS-11

Технические характеристики

Тип		Многофункциональный таймер		
Модель		AT8N-□	AT11EN-□	AT11DN-□
Внешний вид и размеры				
		Улучшение	Улучшение	Улучшение
Диапазон установки времени		От 0,05 с до 100 ч		
Источник питания		100-240 В~ (50/60 Гц); 24-240 В= • 24 В~, 50/60 Гц/24 В= • 12 В=		
Допустимый диапазон напряжения		90-110% номинального напряжения		
Потребляемый ток		• 100-240 В~: 4,3 ВА, 24-240 В=: 2 Вт • 24 В~: 4,5 ВА, 24 В=: 2 Вт • 12 В=: 1,5 Вт		• 100-240 В~: 3,5 ВА, 24-240 В=: 1,5 Вт • 24 В~: 4 ВА, 24 В=: 1,5 Вт • 12 В=: 1 Вт
Время сброса		Макс. 100 мс		
Мин. длительность входного сигнала	ПУСК (START)	—		
	ЗАПРЕТ (INHIBIT)	—		
	СБРОС (RESET)	Мин. 50 мс		
Вход	ПУСК (START)	Вход без напряжения		
	ЗАПРЕТ (INHIBIT)	Импеданс при коротком замыкании: макс. 1 кОм Остаточное напряжение: макс. 0,5 В Импеданс в разомкнутом состоянии: мин. 100 кОм		
	СБРОС (RESET)	—		
Режим работы		Запуск по включению питания		Запуск по подаче сигнала
Выход управления	Контактный	Контакт с задержкой 2Н.О. + 2Н.З (2с), Контакт с задержкой Н.О. + Н.З (1с) + Мгновенный контакт Н.О. + Н.З (1с) (по выбору)	Контакт с задержкой Н.О. + Н.З. (1с), мгновенный контакт Н.О. + Н.З. (1с)	Контакт с задержкой 2Н.О.+2Н.З. (2с)
	Токовая нагрузка	250 В~, 5 А (резистивная нагрузка)		
Срок службы реле	Механическая часть	Мин. 10 000 000 раз		
	Электрическая часть	Более 100 000 срабатываний (250 В~, 5 А, резистивная нагрузка)		
Ошибка повторения		Макс. ±0,2% ± 10 мс		
Ошибка уставки		Макс. ±5% ± 50 мс		
Погрешность напряжения		Макс. ±0,5%		
Температурная погрешность		Макс. ±2%		

Передняя панель



Схема соединений

AT8N

- Режимы [A1], [B], [F1], [I]

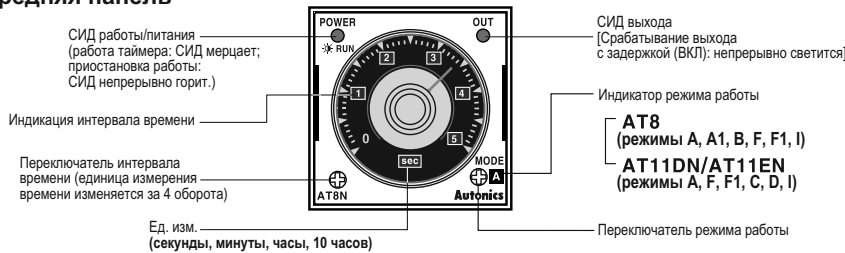
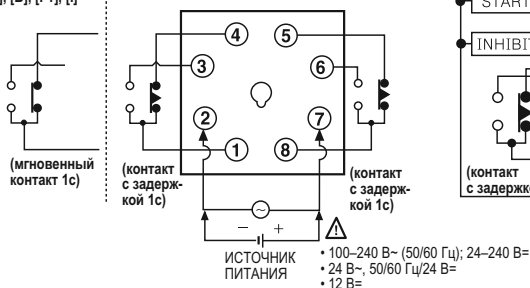

AT11DN

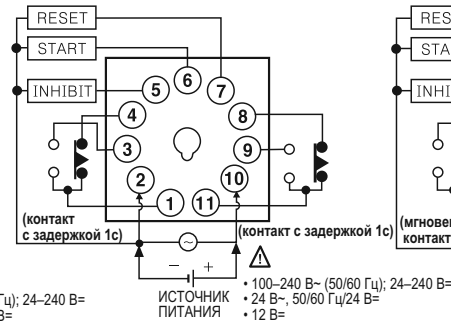

AT11EN

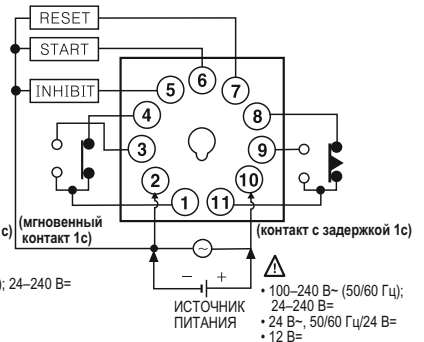

**Autonics**

**[www.autonics.ru](http://www.autonics.ru)**